



GIGANT[®]

ARBETSPLATSPRODUKTER

ALLT IFRÅN HÖJ- OCH SÄNKBARA BORD, ARBETSPLATSMATTOR TILL KOMPLETTA FÖRVARINGSLÖSNINGAR, KÄRROR, VAGNAR OCH STOLAR. VÄLKOMMEN TILL OSS!

GIGANT[®]
MAKING BETTER WORKPLACES

GIGANT[®]

MAKING BETTER WORKPLACES

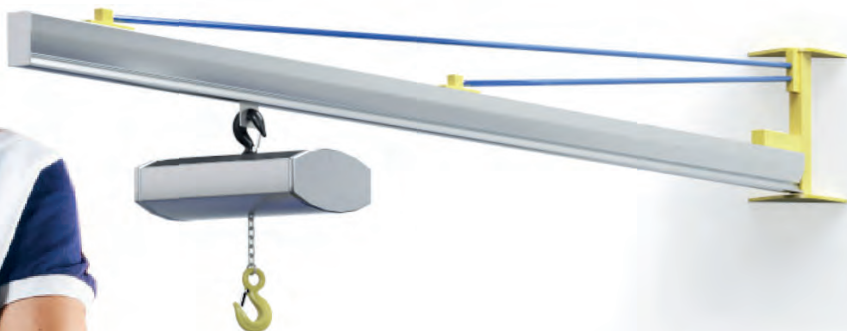

TILLSAMMANS SKAPAR VI ATTRAKTIVARE, EFFEKTIVARE OCH SÄKRARE INDUSTRIARBETSPLATSER.

Gigant är Nordens ledande leverantör av arbetsplatsutrustning till industrin. Med erfarenhet, kompetens och ett heltäckande sortiment skapar vi attraktiva, effektiva och säkra arbetsplatser.

Vi har funnits på marknaden i över 30 år. En position vi nått genom ett ständigt fokus på nya och skräddarsydda lösningar.

Förutom enskilda produkter erbjuder vi även utformning och expertrådgivning av kompletta arbetsplatser. Helt från början – eller som komplettering av en befintlig arbetsplats.



EN INVESTERING I BÄTTRE HÄLSA, ÖKAD EFFEKTIVITET OCH LÖNSAMHET

Under många år har vi på Gigant kartlagt de vanligaste problemen och behoven på industriarbetsplatser. Resultatet: Gigant Typarbetsplatser. Med dessa helhetslösningar hjälper vi våra kunder att ta steget över till moderna och attraktiva industriarbetsplatser med genomtänkta lösningar som enkelt kan anpassas till verksamhetens specifika behov och företags storlek.

Exempel typarbetsplats

Vid nästan all tillverkande industri finns någon form av svetsarbetsplats. Vare sig företaget är litet eller stort har vi på Gigant modellen för hur du förbättrar din svetsarbetsplats.

På gigant.se/arbetsplatslosningar hittar du fler exempel på helhetslösningar som funkar inom industrin.



Likt många andra delar av en industri kan höga ljudnivåer förekomma. Gigant har flera lösningar för att skapa en bättre och tystare arbetsmiljö.



Såväl brandfarliga som explosiva varor kan förekomma. Att hanteringen av dem sker på rätt sätt är av största vikt.



Både tillräckligt med ljus och rätt sorts placering krävs för att medarbetarna ska må bra och för att undvika fel.



Ofta hanteras tyngre stålkonstruktioner som ska svetsas. Då krävs bra hjälpmedel och metoder för att hantera dessa lyft.



Ordning och reda är oerhört viktigt på en svetsarbetsplats då brandrisken är stor.



VAD BEHÖVER DU FÖRBÄTTRA?

Gigant har kunskapen och utrustningen som gör arbetsmiljön säkrare, jobbet effektivare och dig som arbetsgivare mer attraktiv – för både medarbetare och kunder.

Från idé till resultat

Oavsett om du bygger nytt, bygger ut eller behöver uppgradera en befintlig arbetsplats, hjälper vi dig hela vägen från planering och skisser till montering och driftsättning.

Expertis kring industrins vanligaste problemområden

Med över tre decenniers erfarenhet har vi full koll på vad som gör en bra industri. För varje kompetensområde finns unika lösningar, tjänster och utbildningar som alla berör förbättringar av industriarbetsplatsen.

Börja med att kontakta oss så hjälper våra specialister dig vidare, gigant@gigant.se eller tel 0322-60 68 50!



Minska olyckorna med säkrare lyft



Bättre belastningsergonomi, högre resultat



Bullerskydd förebygger ett vanligt arbetsmiljöproblem



Skapa en 5S-struktur för en säkrare arbetsplats



Rätt belysning – ökad effektivitet

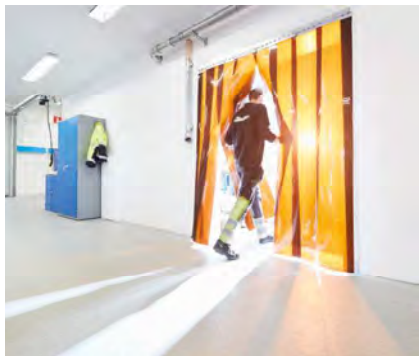

Avskärma för en säkrare och mer attraktiv arbetsplats

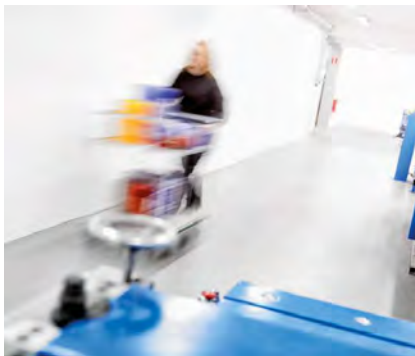

Höj effektiviteten med bra materialhantering



Förbättra ergonomin och effektiviteten med smart förvaring

ETT KOMPLETT ERBJUDANDE

Denna katalog är uppdelad i tre områden enligt vidstående färgflikar. Avdelningarna Lyft & Lastsäkring samt Miljösäkrare arbetsplatser har egna kataloger.



För pris och fraktvillkor kontakta din närmaste återförsäljare, som du hittar på vår hemsida, www.gigant.se. Där hittar du också alla varianter av sortimentet som inte finns i katalogen.



Produkter & lösningar för en attraktiv, effektiv och säker arbetsplats!



REGISTER

INDUSTRI OCH VERKSTAD

Arbetsbord	11
Höj- och sänkbara arbetsbord	11
Fasta arbetsbord	26
Bordsskivor	37
Tillbehör till arbetsbord	43
Påbyggnadsdetaljer	43
Elpaneler	49
Ledbara armar	50
Verktys- och förvaringskåp för montering mellan pelare	53
Bordslådor och hurtsar	54
Verktyspaneler	61
Upphängningskrokar	65
ESD-tillbehör	81
Packarbetsplatsen	85
Packbord	85
Lyftpelare	95
Eldrivna lyftpelare	95
Hydrauldrivna lyftpelare	101
Vevdrivna lyftpelare	102
Pneumatiskt drivna lyftpelare	102
Lyftbord	103
Saxlyftbord	103
Lyftbordsvagnar	108
Lyft- och transportvagnar	109
Arbetsplatsbelysning	110
Bordsbelysningar Industri	110
Förstoringsbelysning	114
Maskinbelysning	117
Fästen för belysning	122
Kontorsbelysning	123
Byggarbetslampor	123
Skåp- och hyllbelysning	124
Arbetsstolar	125
Industriestolar	125
Sadelstolar	130
Ståstödstolar	136
Taburetter	137
Rostfria stolar	138
Åkstolar	138
Liggstöd	139
Liggbrädor	139
Svetspallar	140
ESD och renrum stolar	140
Bevaknings och operatörsstolar	142
Kontorsstolar	143
Arbetsplatsmattor	145
Mattor	145
Halkskydd	157
Torkmattor	158
Gummiduk	160
Verktys- och montörvagnar	161
Verktysvagnar	167
Golvställ	173
Golvställ	173
Systemkuben verktysförvaring	174
Modulsystem	174
Avskärmning och bullerdämpning	178
Arbetsplatsväggar	178
Väggpaneler	181
Bullerdämpande draperier och skivor	182
Skyddsdraperier	184
Svängarmar och tillbehör	190
Mobil roll-up	191
Draperiskärmar	191
Motordrivna rulldraperier	192
Stripesridår	193
LAGER OCH FÖRVARING	
Verktygshurtsar	198
Verktygshurtsar	198
Verktygshurtsar Lista	215

Insatsram för utdragslåda 36 x 36	235
Smådelsförvaring	236
Förvaringsaskar	236
Sortimentsväskor	237
Lösa insatslådor	244
Bilinredning	247
Förvaringskåp	248
Golvkaruseller	250
Modulbackar	250
Förvaringsfack	251
Förvaringslådor	251
Plockkaruseller	251
Förrådsbackar	253
Lagerlådor	259
Backskåp	263
Transportlådor och backar	264
EUR-pallar	267
Transportvagnar	268
Pallcontainrar	269
Lastpallar	270
Verktysväskor och lådor	271
Verktysväskor	271
Verktysbälten	278
Verktyslådor	278
Verktyslådor i plywood	284
Förvaringskåp, hyll och pallställ	288
Förvaringskåp	289
Brandklassade skåp	303
Värdefackskåp	304
Småfackskåp	306
Klädskåp	311
Kodlås och RFID-lås	338
Inredning för omklädningsrum	339
Industribyrå	342
Pallställ	343
Grenställ	352
Etiketter och skyltar	356
Speglar	357
Halkskyddstejp	359
Avspärningsband och stolpar	359
Golvmarkering	362
Kodlås och RFID-lås	364
Hyllställ	365
Universalställ	376
Däckställ	377

TRANSPORT

Pallyftare	380
Gaffellyftvagnar	380
Saxlyftvagnar	388
Staplare	389
Motorlyftvagnar	392
Cyklar	393
Sparkcyklar	393
Trampcyklar	395
Vagnar	396
Plattformsvagnar	396
Hjulsatser till vagnar	400
Bordsvagnar	400
Stege för bordsvagnar	408
Minivagnar	408
Hyllvagnar	409
Backvagnar	414
Torkvagnar	415
Plock- och lagervagnar	416
Skrivpulpeter	417
Paketvagnar	417
Säkerhetscontainer	417
Nätvagnar	418
Rullcontainrar	418
Dragvagnar	420
Paketkärror	422
Skjutvagnar	423
Pallvagnar	426

Verktysvagnar	429
Långgodsvagnar	430
Skiv- och plåtvagnar	432
Skivhissar	435
Skivbockar	436
Kärror	437
Bagagekärror	437
Plattformskärror	438
Däckkärror	441
Gastubskärror	442
Trappkärror	444
Skottkärror	445
Skottkärror	445
Murbrukskärror	447
Avfallskärror	448
Transporthjul	449
Möbelhjul	449
Apparathjul	450
Industrihjul gummi standard	454
Industrihjul elastiska	457
Industrihjul sprutade	461
Industrihjul gjutna	463
Industrihjul hårda plast	468
Industrihjul hårda gjutjärn	472
Rostfria hjul	473
Gaffelvagnshjul	475
Lågbyggande hjul	476
Monteringshylsor	477
Rålshjul	477
Luftgummihjul	478
Kulrullar	480
Parkeringsbromsar	482
Rullbanor	483
Transportbanor	483
Saxbanor	484
Rullister	485
Trallor	485
Rullblock	485



INDUSTRI OCH VERKSTADSARBETSPLATSEN

Här hittar du ett brett och djupt sortiment för den effektiva och ergonomiska industri- och verkstadsarbetsplatsen med allt ifrån fasta och höj- och sänkbara bord till arbetsplatsmattor, belysning paneler och tillbehör. Till stora delar har Gigant sin egen produktion, som säkerställer att vi gör produkter med garanterad kvalitet men även möjliggör kundanpassade speciallösningar.

Med hjälp av bild och ritverktyget Gigant 3D kan vi även visuellt presentera kompletta arbetsplatser inför att ett beslut skall tas.

Arbetsbord	11	Rostfria stolar	138
Höj- och sänkbara arbetsbord.....	11	Åkstolar.....	138
Fasta arbetsbord.....	26	Liggstöd.....	139
Bordsskivor.....	37	Liggbrädor.....	139
Tillbehör till arbetsbord.....	43	Svetspallar	140
Påbyggnadsdetaljer.....	43	ESD och renrum stolar.....	140
Elpaneler	49	Bevaknings och operatörsstolar	142
Ledbara armar	50	Kontorsstolar.....	143
Verktygs- och förvaringskåp för		Arbetsplatsmattor	145
montering mellan pelare	53	Mattor	145
Bordslådor och hurtsar.....	54	Halkskydd	157
Verktygspaneler.....	61	Torkmattor.....	158
Upphängningskrokar.....	65	Gummiduk	160
ESD-tillbehör	81	Verktygs- och montörvagnar	161
Packarbetsplatsen	85	Verktygsvagnar.....	167
Packbord	85	Golvställ.....	173
Lyftpelare	95	Golvställ	173
Eldrivna lyftpelare	95	Systemkuben verktygsförvaring ..	174
Hydrauldrivna lyftpelare	101	Modulsystem.....	174
Vevdrivna lyftpelare.....	102	Avskärmning och bullerdämpning	178
Pneumatiskt drivna lyftpelare.....	102	Arbetsplatsväggar	178
Lyftbord	103	Väggpaneler	181
Saxlyftbord.....	103	Bullerdämpande draperier och	
Lyftbordsvagnar	108	skivor	182
Lyft- och transportvagnar	109	Skyddsdraperier	184
Arbetsplatsbelysning	110	Svängarmar och tillbehör.....	190
Bordsbelysningar Industri	110	Mobil roll-up	191
Förstoringsbelysning	114	Draperiskärmar.....	191
Maskinbelysning.....	117	Motordrivna rulldraperier.....	192
Fästen för belysning	122	Stripesridåer.....	193
Kontorsbelysning.....	123		
Byggarbetslampor.....	123		
Skåp- och hyllbelysning.....	124		
Arbetsstolar	125		
Industristolar	125		
Sadelstolar	130		
Ståstödstolar.....	136		
Taburetter.....	137		

VILKET BORD PASSAR BÄST?



FLEX

- Flexibelt
- Ergonomiskt
- Effektivt

STABILE

- Stabilt
- Tåligt
- Ekonomiskt

SITTA ELLER STÅ?

Vissa arbetsuppgifter kräver stående arbete. Det optimala är att kunna variera arbetsställningen mellan att sitta och stå. Varierande längd på person och produkt kräver ett flexibelt bord, för god ergonomi. Observera att angiven höjd alltid är exkl. skiva.

- Vanlig sitthöjd 650–800 mm
- Vanlig ståhöjd 850–1150 mm

FLEX 575–1135 mm

STABILE 300 700–950 mm

STABILE 500/750 750–1020 mm

HÖJ- OCH SÄNKBART



FLEX

Frekvent – Eldrift

Vid arbetsplatser med arbetsrotation, skiftarbete eller långa arbetspass är motordrift att föredra tack vare snabbheten och bekvämligheten. Inställning med krav på precision är enklare vid lägre hastighet.

Flex 100, 5-7 mm/sek (långsamt)

Flex 500, 12-14 mm/sek (långsamt)

Flex 375, 15-20 mm/sek (medel)

Flex 200, 30–35 mm/sek (snabbt)

Mindre frekvent – Vevdrift

Vevdrift kan vara ett budgetalternativ men är också bra i miljöer där inte motordrift är lämpligt, till exempel Atex- och IP-klassad miljöer eller mobila lösningar. Vevdrift är också ett bra alternativ när strömförsörjning är ett problem.

STABILITET



Bordets stabilitet är viktig för att du ska kunna göra ett bra jobb. Arbete vid mikroskop eller annan känslig utrustning, precisionsmontering, arbetsuppgifter med vridning eller bändning innebär momentpåfrestningar som kräver god stabilitet.

- Gigants tre stabilitetsklasser går från G+ till G+++ som är stabilast

LASTER

TYNGRE ELLER LÄTTARE JOBB?

Ju tyngre objekt som hanteras och ju mer skruv, mutter och verktyg etc. som ska förvaras på bordet, desto större lastkapacitet behövs. Med last avses alltid utbredd last. Stabilitet kan kräva mer av bordet än lasten, till exempel mätbord och övervakningsbord med skärmar. Uppskatta behovet och kom ihåg att även räkna in hyllor, hurtsar och bordsskiva i totalvikten.

FLEX 100, 150, 200, 300, 375, 500, 750 och 1000 kg **STABILE** 300, 500 och 750 kg

- Lätta jobb 100–200 kg
- Lite tyngre jobb 200–400 kg
- Tunga jobb 200–600 kg
- Riktigt tunga jobb 600–1000 kg

BORDSSKIVOR

STORLEK

Olika arbete kräver olika arbetsytor, därför finns alla Gigantbord i flera storlekar.

Standardmått: 800/1200/1600/2000/2500 mm x 600/800 mm. Specialmått går också att beställa.

TJOCKLEK

Väljs efter förutsättningarna med eller utan ramverk på stativet, 24 mm för vikter upp till 200 kg och 40–50 mm skiva för tyngre laster eller för montering av skruvstycke i bordet.

Tänk också på utseendet, en 24 mm skiva på till exempel Stabile 500 upplevs inte så estetiskt tilltalande.

YTSKIKT

Mjuk och behaglig eller oöm och värmeresistent – välj ytskikt efter användningsområde i matrisen:

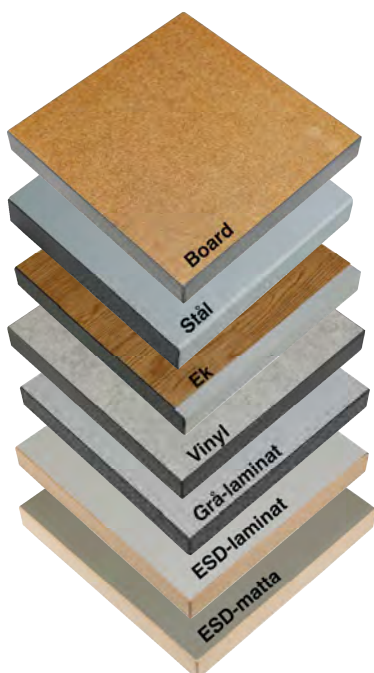

YTSKIKT	ANVÄNDNING	FÖRDELAR
Board	Verkstadsarbete, skonsam mot material	Oöm yta, tål olja, billigare
Stål	För tyngre verkstadsarbete, slipning och svetsning	Robust reptålig yta, lätt att torka av
Ekparkett	Verkstadsarbete med krav på hållbarhet och skonsamhet mot material	Hård yta, alulister fram och bak, repar ej arbetsstycket
Vinyl	Monterings- och packarbetsplatser, avsyning	Mjuk behaglig yta att jobba på och ganska oöm
Laminat	Monterings- och packarbetsplatser, samt avsyning där vätskor förekommer	Hård slät reptålig yta, tål de flesta kemikalier, lätt att torka av
ESD-laminat	Montering, reparation, packning av ESD-känsliga produkter	Ledande hård dissipativ yta för elektronikindustrin. 8-polig jordplint monterad
ESD-matta	Montering, reparation, packning av stöt- och ESD-känsliga produkter	Ledande, värmeresistent, dissipativ mjuk yta för elektronikindustrin. 8-polig jordplint monterad

SKRÄDDARSY DITT HÖJ & SÄNKBARA ARBETSBORD

Bygg på ditt arbetsbord med rätt tillbehör tex. verktygspanel, hyllor, upphängningsskenor, elpaneler och verktygsskåp, så har du en komplett ergonomisk arbetsplats. Pelare och påbyggnadsram är grunden till all påbyggnad, sedan är det lätt att montera på hyllor, pärmhållare, belysningar, bara för att nämna något.



! Se vår instruktionsfilm om Yelp på vår hemsida!

- | | | | |
|----|-------------------------------------|----|---|
| 1 | Bordsstativ flex 375 art.nr: 24340- | 13 | Förrådsbackar art.nr: 18231- |
| 2 | Bordsskiva vinyl grå art.nr: 15363- | 14 | Montagebelysning art.nr: 18532- |
| 3 | Påbyggnadsram Flex art.nr: 13019- | 15 | Tråhyllplan vinyl art.nr: 15327- |
| 4 | Perforerad pelare art.nr: 8454- | 16 | Ledbar arm med plastbackslist art.nr: 13131- |
| 5 | Mellanstag art.nr: 8456- | 17 | Fäste för monitorarm art.nr: 13131-0971 |
| 6 | C-profilskena art.nr: 5373- | 18 | Monitorarm art.nr: 13131-1706 |
| 7 | Sidobelysning art.nr: 23502- | 19 | Hyllplan art.nr: 5468- |
| 8 | Linjär belysning art.nr: 18533- | 20 | Upphängning för hylla under bord art.nr: 24332- |
| 9 | Verktygspanel art.nr: 0525- | 21 | Hylla utdragbar art.nr: 24332- |
| 10 | Hyllplan art.nr: 5468- | 22 | Förvaringshurts art.nr: 18448- |
| 11 | Energipanel art.nr: 15407- | 23 | Yelp, monteringsatts för pelare art.nr: 8454- |
| 12 | Upphängningsskena art.nr: 9679- | | |

Arbetsbord -Höj- och sänkbara arbetsbord



Gigant Flex 100 motorbord

Motordrivet arbetsbord lämpligt för t.ex. montage, lättare verkstadsarbete eller packning. Höjden justeras med bordskontroll, lyfthastighet 7mm/sek obelastat.

Ansluts till 230V/50Hz. Bordet levereras med en 24mm tjock bordsskiva i laminat eller vinyl. Fotramen har justerbara fötter och kan även förses med hjul.

Arbetsbordet levereras knock down och är lätt att montera, kräver inga specialverktyg. Kan fås monterat mot tillägg. Arbetsbordet är tillverkat av naturanodiserad aluminium som är motståndskraftigt mot korrosion och slitage. Samtidigt som ytan blir smutsavvisande och känns behaglig att beröra. Max. belastning 100 kg fördelad last. Bordet kan förses med ett stort urval av tillbehör som t.ex. bordslåda, hurts, skåp samt olika påbyggnader. Om bordet skall förses med påbyggnad skall påbyggnadsram användas.

Tillbehör:

Påbyggnadsram: Monteras i bakkant. Består av c-profiler samt konsoler.

Underhylla: Djup 300 mm av grå vinyl och 2 st konsoler. Längd 1200 mm (för 1600 mm bord) och 1600 mm (för 2000 mm bord).

Hjulsats: 4 st länkhjul, varav 2 st är låsbara, diameter 100 mm, bygghöjd 125 mm.

Mekanisk vinklingsatts: Bordsskivan kan vinklas 0-30°, max belastning 50 kg.

Raskant: Aluminiumprofil som skruvas fast i bordsskivan, ställbar höjd 0-10 mm över skivan.



184471001



184476109

Artikelnummer	Beskrivning	Längd	Djup	Lägsta höjd	Högsta höjd	Skivmaterial	Maxlast
184510105	BORD FLEX 100 LAM.	1200 mm	600 mm	675 mm	1125 mm	Laminat	100 kg
184510113	BORD FLEX 100 LAM.	1600 mm	600 mm	675 mm	1125 mm	Laminat	100 kg
184510121	BORD FLEX 100 LAM.	2000 mm	600 mm	675 mm	1125 mm	Laminat	100 kg
184510154	BORD FLEX 100 VINYL	1200 mm	600 mm	675 mm	1125 mm	Vinyl	100 kg
184510162	BORD FLEX 100 VINYL	1600 mm	600 mm	675 mm	1125 mm	Vinyl	100 kg
184510170	BORD FLEX 100 VINYL	2000 mm	600 mm	675 mm	1125 mm	Vinyl	100 kg

Artikelnummer	Beskrivning	Längd	Djup	Lägsta höjd	Högsta höjd	Skivmaterial	Maxlast
184510808	BORD FLEX 100 LAM.	1200 mm	800 mm	675 mm	1125 mm	Laminat	100 kg
184510816	BORD FLEX 100 LAM.	1600 mm	800 mm	675 mm	1125 mm	Laminat	100 kg
184510824	BORD FLEX 100 LAM.	2000 mm	800 mm	675 mm	1125 mm	Laminat	100 kg
184510907	BORD FLEX 100 VINYL	1200 mm	800 mm	675 mm	1125 mm	Vinyl	100 kg
184510915	BORD FLEX 100 VINYL	1600 mm	800 mm	675 mm	1125 mm	Vinyl	100 kg
184510923	BORD FLEX 100 VINYL	2000 mm	800 mm	675 mm	1125 mm	Vinyl	100 kg

Tillbehör

Artikelnummer	Beskrivning	Längd	Djup	Skivmaterial	Maxlast	Utförande
130161409	HJULSATS FÖR BORD				240 kg	Bygghöjd 125 mm
130161508	HJULSATS ESD FÖR BORD				240 kg	Bygghöjd 125 mm
130161904 BV	RASKANT	1200 mm				
130161953 BV	RASKANT	1600 mm				
130162001 BV	RASKANT	2000 mm				
154541007	PÅBYGGNADSRAM	1185 mm				
154541106	PÅBYGGNADSRAM	1585 mm				
154541205	PÅBYGGNADSRAM	1985 mm				
154541304	LÅD-/HURTSUPPHÄNGNING					
184471001	UNDERHYLLA FÖR BORD	1200 mm	300 mm	Vinyl		
184471100	UNDERHYLLA FÖR BORD	1600 mm	300 mm	Vinyl		
184476109	VINKLINGSSATS MEKANISK					





GIGANT

Gigant Flex 200 motorbord

Motorbord som kan belastas med upp till 200 kg fördelad last. Bordet är försett med dubbla motorer och anslutes till 230V/50Hz. Lyfthastighet 35 mm/sek obelastat. Höjden justeras med bordskontroll, fotramen är försedd med justerbara fötter och kan även förses med hjul. Bordet levereras komplett med 24 mm bordsskiva, omonterat. Kan kompletteras med påbyggnadsdetaljer såsom t.ex. verktygspanel, hyllplan ledbara armar.

Tillbehör:

Påbyggnadsram: För montering i bakkant då påbyggnadsutrustning skall användas.

Hurts-/lådupphängning: För montering av bordslåda eller hurts 18448 i bordsstativ, djup 800 mm.

Hjulsats: 4 st länkhjul, varav 2 st är låsbara, diameter 100 mm, bygghöjd 125 mm.

Raskant: Aluminiumprofil som skruvas i bordsskivan, ställbar höjd 0-10 mm över skivkant.

Underhylla: Består av 3 st konsoler samt hylla.

Batterikit Flex 200: Kraftfullt litiumjonbatteri, kapacitet 2,2 Ah. Indikator för batterinivå och ljudlarm vid laddningsbehov samt enkelt utbyte av batteri. Passande styrenhet: 13015-1806

Mekanisk vinklingssats: Bordsskivan kan vinklas 0-30°, max belastning 50 kg.



Artikelnummer	Beskrivning	Längd	Djup	Lägsta höjd	Högsta höjd	Skivmaterial	Maxlast
184470102	BORD FLEX 200 LAM.	1200 mm	600 mm	675 mm	1125 mm	Laminat	200 kg
184470110	BORD FLEX 200 LAM.	1600 mm	600 mm	675 mm	1125 mm	Laminat	200 kg
184470128	BORD FLEX 200 LAM.	2000 mm	600 mm	675 mm	1125 mm	Laminat	200 kg
184470151	BORD FLEX 200 VINYL	1200 mm	600 mm	675 mm	1125 mm	Vinyl	200 kg
184470169	BORD FLEX 200 VINYL	1600 mm	600 mm	675 mm	1125 mm	Vinyl	200 kg
184470177	BORD FLEX 200 VINYL	2000 mm	600 mm	675 mm	1125 mm	Vinyl	200 kg

Artikelnummer	Beskrivning	Längd	Djup	Lägsta höjd	Högsta höjd	Skivmaterial	Maxlast
184470508	BORD FLEX 200 LAM.	1200 mm	800 mm	575 mm	925 mm	Laminat	200 kg
184470516	BORD FLEX 200 LAM.	1600 mm	800 mm	575 mm	925 mm	Laminat	200 kg
184470524	BORD FLEX 200 LAM.	2000 mm	800 mm	575 mm	925 mm	Laminat	200 kg
184470607	BORD FLEX 200 VINYL	1200 mm	800 mm	575 mm	925 mm	Vinyl	200 kg
184470615	BORD FLEX 200 VINYL	1600 mm	800 mm	575 mm	925 mm	Vinyl	200 kg
184470623	BORD FLEX 200 VINYL	2000 mm	800 mm	575 mm	925 mm	Vinyl	200 kg
184470805	BORD FLEX 200 LAM.H	1200 mm	800 mm	675 mm	1125 mm	Laminat	200 kg
184470813	BORD FLEX 200 LAM.H	1600 mm	800 mm	675 mm	1125 mm	Laminat	200 kg
184470821	BORD FLEX 200 LAM.H	2000 mm	800 mm	675 mm	1125 mm	Laminat	200 kg
184470904	BORD FLEX 200 VINYL	1200 mm	800 mm	675 mm	1125 mm	Vinyl	200 kg
184470912	BORD FLEX 200 VINYL	1600 mm	800 mm	675 mm	1125 mm	Vinyl	200 kg
184470920	BORD FLEX 200 VINYL	2000 mm	800 mm	675 mm	1125 mm	Vinyl	200 kg

Tillbehör

Artikelnummer	Beskrivning	Längd	Djup	Skivmaterial	Utförande
130151798 BV	BATTERIKIT FLEX 200				
130151806 BV	STYRENHET CBD6S 2 KANALER				
130161409	HJULSATS MAXLAST 240 KG				Bygghöjd 125 mm
130161508	HJULSATS ESD MAXLAST 240 KG				Bygghöjd 125 mm
130161904 BV	RASKANT	1200 mm			
130161953 BV	RASKANT	1600 mm			
130162001 BV	RASKANT	2000 mm			
154541007	PÅBYGGNADSRAM	1185 mm			
154541106	PÅBYGGNADSRAM	1585 mm			
154541205	PÅBYGGNADSRAM	1985 mm			
184471001	UNDERHYLLA FÖR BORD	1200 mm	300 mm	Vinyl	
184471100	UNDERHYLLA FÖR BORD	1600 mm	300 mm	Vinyl	
154541304	LÅD-/HURTSUPPHÄNGNING				
184476109	VINKLINGSSATS MEKANISK				



Kompletterat med påbyggnad



Gigant Flex 200S motorbordsstativ

Motordrivet enpelarstativ för industribruk. Med bordskontroll, tystgående mjukstart och stopp. Hög stabilitet tack vare kraftiga glidlagringar och helsvetsade stålramar i fyrkantsprofil. Motorbordsstativet kompletteras med lämplig bordsskiva. Stativ går att erhålla i andra storlekar och utföranden, exempelvis manuell eller motoriserad vinkling av bordsskivan m.m. offereras på begäran. Om stativet skall förses med påbyggnad skall påbyggnadsram 13019-1000 användas

- Max belastning jämnt fördelat 200kg.
- Lyfthastighet obelastat 25mm/sek.
- Anslutning 230V/50Hz.
- Pelare av naturanodiserad aluminium och fotram.
- Justerbara fötter.
- Levereras monterat.

Tillbehör:

Täckplåt: För fotram. Täcker bakre delen, så det blir en plan yta.

Påbyggnadsram: Monteras i bakkant på bordsstativ då påbyggnadsutrustning skall användas. Består av c-profil och konsoler.

Påbyggnadsenhet/pelare: art.nr. 10715-

Bordslådor/hurts: art.nr. 18448-0101, -0200, -0309.

Påbyggnadsdetaljer: t.ex. verktygspanel, hyllplan, ledbara armar, verktygsskåp.



Artikelnummer	Beskrivning	Längd	Djup	Lägsta höjd	Högsta höjd	Maxlast
130220205	BORDSTATIV FLEX 200 S	1185 mm	720 mm	650 mm	1100 mm	200 kg

Tillbehör

Artikelnummer	Beskrivning	Längd	Utförande
130191000	PÅBYGGNADSRAM	1185 mm	Äldre modell
130221005	TÄCKPLÅT	1200 mm	



Kompletterat med påbyggnad



Gigant Flex 375 motorbordsstativ

Motordrivet tvåbensstativ lämpligt för tyngre verkstadsarbete. Höjden justeras via bordskontroll, med dubbla integrerade motorer för tyst och kraftfull höj/sänkfunktion.

Mycket hög stabilitet tack vare helsvetsad ram i fyrkantströr och aluminiumben.

Obs. bordsskiva ingår ej. Lämplig bordsskiva: 40 och 50 mm

Går att få i andra storlekar, kontakta säljavdelningen.

- Lyfthastighet 20 mm/sek obelastat.
- Anslutning 230 V/50Hz.
- Kan förses med hjulsats.
- Kan förses med vinklingstillsats: 24340-0702 eller manuell, kontakta säljavdelningen.

Tillbehör:

Påbyggnadsram: Lackerad c-profilram för montering i bakkant på bordsstativ då påbyggnadsutrustning skall användas.

Påbyggnadsenhet/pelare: art.nr. 10715.

Lämpliga bordsskivor: 24 och 40 mm.

Hjulsats: 4 st länkhjul, varav 2 st är låsbara, diameter 125 mm, bygghöjd 150 mm.

Underhylla: Finns både utdragbar eller fast. Max nyttjandehöjd 435mm.

Underhylla och upphängning för hylla 24332-passar endast nya bordsramen med nyckelhålsspår undertill.

Bör ej kombineras med underhylla 18447- som hängs på mellanstaget,

OBS (klämrisk). Underhylla för upphängning på mellanstaget (art.nr.18447-)



Artikelnummer	Beskrivning	Längd	Djup	Lägsta höjd	Högsta höjd	Maxlast	Utförande
243400108	BORDSTATIV FLEX 375	1190 mm	527 mm	685 mm	1135 mm	375 kg	
243400207	BORDSTATIV FLEX 375	1590 mm	527 mm	685 mm	1135 mm	375 kg	
243400306	BORDSTATIV FLEX 375	1990 mm	527 mm	685 mm	1135 mm	375 kg	
243400405	BORDSTATIV FLEX 375	1190 mm	727 mm	685 mm	1135 mm	375 kg	
243400504	BORDSTATIV FLEX 375	1590 mm	727 mm	685 mm	1135 mm	375 kg	
243400603	BORDSTATIV FLEX 375	1990 mm	727 mm	685 mm	1135 mm	375 kg	
243400702	BORDSSTATIV FLEX 375 VINKEL	1985 mm	1925 mm	685 mm	1135 mm	300 kg	Vinkelbord
243400801	BORDSTATIV FLEX 375	2490 mm	727 mm	685 mm	1135 mm	375 kg	

Tillbehör

Artikelnummer	Beskrivning	Längd	Bredd	Djup	Skivmaterial	Maxlast	Utförande
130164601	HJULSATS FÖR BORD					400 kg	Bygghöjd 150 mm
130191000	PÅBYGGNADSRAM	1185 mm					Äldre modell
130191109	PÅBYGGNADSRAM	1585 mm					Äldre modell
130191208	PÅBYGGNADSRAM	1985 mm					Äldre modell
184471001	UNDERHYLLA FÖR BORD FLEX 1600	1200 mm		300 mm	Vinyl		
184471100	UNDERHYLLA FÖR BORD FLEX 2000	1600 mm		300 mm	Vinyl		
243320306	UPPHÄNGNING FÖR BORD			600 mm			
243320406	UPPHÄNGNING FÖR BORD			800 mm			
243320505	HYLLA UTDRAGBAR		635 mm	400 mm			
243320604	HYLLA UTDRAGBAR		635 mm	600 mm			



Gigant Flex 500 motorbordsstativ

Motordrivet tvåbensstativ för tyngre verkstadsarbete. Höjden justeras via bordskontroll med dubbla tysta kraftfulla motorer. Mycket hög stabilitet tack vare helsvetsad stålram i fyrkantsrör och aluminiumben. Motorbordsstativet kompletteras med lämplig bordsskiva. Stativet går att få i andra storlekar och utföranden. Om stativet skall förses med påbyggnad skall påbyggnadsram användas.

- Max belastning jämnt fördelad vikt 500kg.
- Lyfthastighet obelastat 14 mm/sek.
- Anslutning 230V/50Hz.
- Kan förses men manuell eller motoriserad vinklingstillsats.
- Justerbara fötter.
- Levereras monterat.

Tillbehör:

Påbyggnadsram: Lackerad c-profil för montering i bakkant på bordsstativ då påbyggnadsutrustning skall användas. Obs! För rambredd 1590 mm används nya påbyggnadsramen 13019-0507, och för rambredd 1990 mm används 13019-0606.

Påbyggnadsenhet/pelare: art.nr. 10715-

Lämplig bordsskiva: 40 och 50 mm

Bordslåda/hurts: art.nr. 18448-

Påbyggnadsdetaljer: t.ex. verktygspanel, hyllplan, ledbara armar, verktygsskåp sid

Underhylla: För förvaring under bordet, finns både utdragbar eller fast.

Underhylla och upphängning för hylla 24332-passar endast nya bordsramen med nyckelhållsspår undertill.



Kompletterat med påbyggnad



Artikelnummer	Beskrivning	Längd	Djup	Lägsta höjd	Högsta höjd	Maxlast
130210107 BV	BORDSTATIV FLEX 500	1585 mm	720 mm	650 mm	1100 mm	500 kg
130210206 BV	BORDSTATIV FLEX 500	1985 mm	720 mm	650 mm	1100 mm	500 kg

Tillbehör

Artikelnummer	Beskrivning	Längd	Bredd	Djup	Utförande
130190507	PÅBYGGNADSRAM	1585 mm			
130190606	PÅBYGGNADSRAM	1985 mm			
130191109	PÅBYGGNADSRAM	1585 mm			Äldre modell
130191208	PÅBYGGNADSRAM	1985 mm			Äldre modell
243320306	UPPHÄNGNING FÖR BORD			600 mm	
243320406	UPPHÄNGNING FÖR BORD			800 mm	
243320505	HYLLA UTDRAGBAR		635 mm	400 mm	
243320604	HYLLA UTDRAGBAR		635 mm	600 mm	



Gigant Flex 150 vevbord

Flex 150 Vevbord. Ett mekaniskt justerbart bord som kan belastas med upp till 150 kg fördelad last. Tillverkat i naturanodiserad aluminium där höjden justeras med vev, fotramen är försedd med justerbara fötter och kan även förses med hjul. Bordet levereras komplett med 24 mm bordsskiva omonterat.



Tillbehör:

Påbyggnadsram: För montering i bakkant på vev- och motorbordsstativ då påbyggnadsutrustning skall användas. Består av c-profiler samt konsoler.

Hurts-/lådupphängning: För montering av bordslåda eller hurts 18448 i bordsstativ, djup 800 mm.

Hjulsats: Innehållande 4 st länkhjul, varav 2 st är låsbara, diameter 100 mm, bygghöjd 125 mm.

Raskant: Aluminiumprofil som skruvas i bordsskivan, ställbar höjd 0-10 mm över skivkant.

Underhylla: Består av 3 st konsoler samt hylla djup 300 mm grå vinyl, 1200 mm (för 1600 mm bord) alternativt 1600 mm (för 2000 mm bord).

Mekanisk vinklingsatts: Bordsskivan kan vinklas 0-30°, max belastning 50 kg.

Artikelnummer	Beskrivning	Längd	Djup	Lägsta höjd	Högsta höjd	Skivmaterial	Maxlast
154540108	BORD FLEX 150 LAM.	1200 mm	600 mm	675 mm	1125 mm	Laminat	150 kg
154540116	BORD FLEX 150 LAM.	1600 mm	600 mm	675 mm	1125 mm	Laminat	150 kg
154540124	BORD FLEX 150 LAM.	2000 mm	600 mm	675 mm	1125 mm	Laminat	150 kg
154540157	BORD FLEX 150 VINYL	1200 mm	600 mm	675 mm	1125 mm	Vinyl	150 kg
154540165	BORD FLEX 150 VINYL	1600 mm	600 mm	675 mm	1125 mm	Vinyl	150 kg
154540173	BORD FLEX 150 VINYL	2000 mm	600 mm	675 mm	1125 mm	Vinyl	150 kg

Artikelnummer	Beskrivning	Längd	Djup	Lägsta höjd	Högsta höjd	Skivmaterial	Maxlast
154540504	BORD FLEX 150 LAM.	1200 mm	800 mm	575 mm	925 mm	Laminat	150 kg
154540512	BORD FLEX 150 LAM.	1600 mm	800 mm	575 mm	925 mm	Laminat	150 kg
154540520	BORD FLEX 150 LAM.	2000 mm	800 mm	575 mm	925 mm	Laminat	150 kg
154540603	BORD FLEX 150 VINYL	1200 mm	800 mm	575 mm	925 mm	Vinyl	150 kg
154540611	BORD FLEX 150 VINYL	1600 mm	800 mm	575 mm	925 mm	Vinyl	150 kg
154540629	BORD FLEX 150 VINYL	2000 mm	800 mm	575 mm	925 mm	Vinyl	150 kg
154540801	BORD FLEX 150 LAM.	1200 mm	800 mm	675 mm	1125 mm	Laminat	150 kg
154540819	BORD FLEX 150 LAM.	1600 mm	800 mm	675 mm	1125 mm	Laminat	150 kg
154540827	BORD FLEX 150 LAM.	2000 mm	800 mm	675 mm	1125 mm	Laminat	150 kg
154540900	BORD FLEX 150 VINYL	1200 mm	800 mm	675 mm	1125 mm	Vinyl	150 kg
154540918	BORD FLEX 150 VINYL	1600 mm	800 mm	675 mm	1125 mm	Vinyl	150 kg
154540926	BORD FLEX 150 VINYL	2000 mm	800 mm	675 mm	1125 mm	Vinyl	150 kg

Tillbehör

Artikelnummer	Beskrivning	Längd	Djup	Skivmaterial	Utförande
130161409	HJULSATS FÖR BORD 100 MM				Bygghöjd 125 mm
130161508	HJULSATS ESD FÖR BORD 100 MM				Bygghöjd 125 mm
130161904 BV	RASKANT	1200 mm			
130161953 BV	RASKANT	1600 mm			
130162001 BV	RASKANT	2000 mm			
154541007	PÅBYGGNADSRAM	1185 mm			
154541106	PÅBYGGNADSRAM	1585 mm			
154541205	PÅBYGGNADSRAM	1985 mm			
154541304	LÅD-/HURTSUPPHÄNGNING				
184471001	UNDERHYLLA FÖR BORD	1200 mm	300 mm	Vinyl	
184471100	UNDERHYLLA FÖR BORD	1600 mm	300 mm	Vinyl	
184476109	VINKLINGSSATS MEKANISK				



Gigant Flex 300 vevbord

Arbetsbord lämpligt för t.ex. montage, verkstadsarbete eller packning. Höjden justeras steglöst med vev som enkelt kan skjutas in under bordet. Bordet har en 24mm tjock bordsskiva i laminat eller vinyl. Bordet kan försees med ett stort urval av tillbehör som t.ex. bordslåda, hurts, skåp samt olika påbyggnader. Om bordet skall försees med påbyggnad skall påbyggnadsram användas.

Tillbehör:

Påbyggnadsram: Monteras i bakkant på vevstativ. Består av c-profiler samt konsoler.

Påbyggnadsenhet/pelare: art.nr. 17015-

Underhylla: Djup 300 mm

Hurts-/lådupphängning: För montering av bordslåda eller hurts 18448 i bordsstativ, djup 800 mm. (Passar ej 600 mm djupa bord)

Hjulsats: 4 st länkhjul, varav 2 st är låsbara, diameter 100 mm,

Mekanisk vinklingsats: Bordsskivan kan vinklas 0-30°, max belastning 50 kg.

Raskant: Aluminiumprofil som skruvas i bakkant, ställbar höjd 0-10 mm över skivan.



Artikelnummer	Beskrivning	Längd	Djup	Lägsta höjd	Högsta höjd	Skivmaterial	Maxlast
154550503	BORD FLEX 300 LAM	1200 mm	800 mm	575 mm	925 mm	Laminat	300 kg
154550511	BORD FLEX 300 LAM.	1600 mm	800 mm	575 mm	925 mm	Laminat	300 kg
154550529	BORD FLEX 300 LAM.	2000 mm	800 mm	575 mm	925 mm	Laminat	300 kg
154550602	BORD FLEX 300 VINYL	1200 mm	800 mm	575 mm	925 mm	Vinyl	300 kg
154550610	BORD FLEX 300 VINYL	1600 mm	800 mm	575 mm	925 mm	Vinyl	300 kg
154550628	BORD FLEX 300 VINYL	2000 mm	800 mm	575 mm	925 mm	Vinyl	300 kg
154550800	BORD FLEX 300 LAM.	1200 mm	800 mm	675 mm	1125 mm	Laminat	300 kg
154550818	BORD FLEX 300 LAM.	1600 mm	800 mm	675 mm	1125 mm	Laminat	300 kg
154550826	BORD FLEX 300 LAM.	2000 mm	800 mm	675 mm	1125 mm	Laminat	300 kg
154550909	BORD FLEX 300 VINYL	1200 mm	800 mm	675 mm	1125 mm	Vinyl	300 kg
154550917	BORD FLEX 300 VINYL	1600 mm	800 mm	675 mm	1125 mm	Vinyl	300 kg
154550925	BORD FLEX 300 VINYL	2000 mm	800 mm	675 mm	1125 mm	Vinyl	300 kg

Tillbehör

Artikelnummer	Beskrivning	Längd	Djup	Skivmaterial	Maxlast	Utförande
130161409	HJULSATS FÖR BORD 100 MM				240 kg	Bygghöjd 125 mm
130161508	HJULSATS ESD FÖR BORD 100 MM				240 kg	Bygghöjd 125 mm
130161904 BV	RASKANT	1200 mm				
130161953 BV	RASKANT	1600 mm				
130162001 BV	RASKANT	2000 mm				
154541007	PÅBYGGNADSRAM	1185 mm				
154541106	PÅBYGGNADSRAM	1585 mm				
154541205	PÅBYGGNADSRAM	1985 mm				
154541304	LÅD-/HURTSUPPHÄNGNING					
184471001	UNDERHYLLA FÖR BORD	1200 mm	300 mm	Vinyl		
184471100	UNDERHYLLA FÖR BORD	1600 mm	300 mm	Vinyl		
184476109	VINKLINGSSATS MEKANISK					



Gigant Flex 750 och 1000 motorbordsstativ

Hydrauldrivet tvåbensstativ lämpligt som t.ex. tung monteringsarbetsplats eller verkstadsbord. Stativet har mycket lång livslängd, underhåll enligt schema. Helsvetsad skivram i kraftigt fyrkantrör för bästa vridstyvhet. Mycket god stabilitet, hög egenvikt och stor lyftkapacitet. Stativet kompletteras med lämplig bordsskiva 40mm alt. 50 mm.

- Max belastning jämnt fördelad vikt 750kg resp 1000kg.
- Anslutning 230V/50Hz.
- Justerbara fötter.
- Levereras monterat inkl. påbyggnadsram för påbyggnad.

Tillbehör

Påbyggnadsenhet/pelare: art.nt. 10715

Bordslåda/hurts: art.nr. 18448

Påbyggnadsdetaljer: t.ex. verktygspanel, hyllplan, ledbara armar, verktygsskåp



Artikelnummer	Beskrivning	Längd	Djup	Lägsta höjd	Högsta höjd	Maxlast
185120102 BV	BORDSTATIV FLEX	1600 mm	800 mm	650 mm	1100 mm	750 kg
185120201 BV	BORDSTATIV FLEX	2000 mm	800 mm	650 mm	1100 mm	750 kg
185120300 BV	BORDSTATIV FLEX	1600 mm	800 mm	650 mm	1100 mm	1000 kg
185120409 BV	BORDSTATIV FLEX	2000 mm	800 mm	650 mm	1100 mm	1000 kg



Kompletterat med diverse påbyggnad



GIGANT

Gigant Flex 150S motorbordsstativ

Motordrivet enpelarstativ i vinklade utformning vilket ger optimal ergonomi. Lämpligt som monteringsarbetsplats. Regleras enkelt efter operatörens längd och arbetsuppgift. Anpassat efter Arbetsmiljöverkets rekommendationer. Stativet har lång livslängd och är i princip underhållsfritt. Mycket god stabilitet med skiv- och fotram som är helsvetsat för bästa vridstyvhet. Arbetsytan kan utökas med sidoskivor eller kompletteras med sidobackshylla. Som option kan stativet fås med 3-delad lyftpelare för större höjjusteringsområde. Stativet ska kompletteras med bordsskiva, olika ytbeläggningar enl. tabell.

- Max belastning jämnt fördelad vikt 150kg.
- Lyfthastighet obelastat 25mm/sek.
- Anslutning 230V/50Hz.
- Justerbara fötter.
- Levereras monterat.

Tillbehör:

Insticksrör: för sidoskiva

Påbyggnadsramar/sats: Vänster och höger.

Sidobackshylla



Kompletterat med diverse påbyggnad

Artikelnummer	Beskrivning	Längd	Djup	Lägsta höjd	Högsta höjd	Maxlast
130230105 BV	BORDSTATIV FLEX 150 SINGEL	1700 mm	1100 mm	655 mm	1105 mm	150 kg

Tillbehör

Artikelnummer	Beskrivning	Längd	Bredd	Djup	Skivmaterial
130231004 BV	BORDSSKIVA FLEX SI/DUO	1703 mm	964 mm	1106 mm	Laminat
130231103 BV	BORDSSKIVA FLEX SI/DUO	1703 mm	964 mm	1106 mm	Vinyl
130231202 BV	SIDOSKIVA FLEX SINGEL	600 mm	300 mm		Laminat
130231301 BV	SIDOSKIVA FLEX SINGEL	600 mm	300 mm		Vinyl
130232002 BV	INSTICKSRÖR SIDOSKIVA SINGEL				
130232408 BV	SIDOBACKSHYLLA FLEX 150-400	450 mm		250 mm	
130233000 BV	BORDSSKIVA FLEX SI/DUO	1703 mm	964 mm	1106 mm	ESD-laminat
130233109 BV	BORDSSKIVA FLEX SI/DUO	1703 mm	964 mm	1106 mm	ESD-matta
130233208 BV	SIDOSKIVA FLEX SINGEL	600 mm	300 mm		ESD-laminat
130233307 BV	SIDOSKIVA FLEX SINGEL	600 mm	300 mm		ESD-matta
130234008 BV	PÅBYGGNADSRAM FLEX 150-400				



1302332408

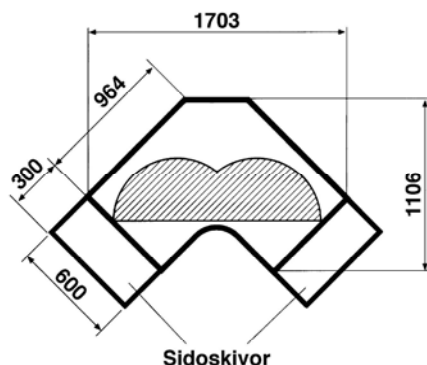



Gigant Flex 300D motorbordsstativ

Motordrivet tvåpelarstativ lämpligt som monteringsarbetsplats tack vare sin vinklade utformning som ger optimal ergonomi med kort räckvidd. Regleras enkelt efter operatörens längd och arbetsuppgift. Utformningen av stativet erbjuder många möbleringsalternativ. Stativet har lång livslängd och är i princip underhållsfritt. Mycket god stabilitet med skiv- och fotram som är helsvetsat för bästa vridstyvhet. Arbetsytan kan utökas med sidoskivor eller kompletteras med sidobackshylla. Som option kan stativet fås med 3-delad lyftpelare för större höjdjusteringsområde.

Stativet ska kompletteras med bordsskiva, olika ytbeläggningar enl. tabell. Påbyggnadsram för påbyggnader finns som tillbehör anpassad för c/c 670 mm.

- Max belastning jämnt fördelad vikt 300kg.
- Anslutning 230V/50Hz.
- Justerbara fötter.
- Stativet levereras monterat.

Tillbehör :

Insticksrör: för sidoskiva.

Påbyggnadsramar/sats: Vänster och höger.

Sidbackshylla

Påbyggnadsenhet/pelare: art.nr. 10715.

Påbyggnadsdetaljer: t.ex. verktygspanel, hyllplan, ledbara armar, verktygsskåp.



Artikelnummer	Beskrivning	Längd	Djup	Lägsta höjd	Högsta höjd	Maxlast
130230303 BV	BORDSTATIV FLEX 300 DUO	1700 mm	1100 mm	655 mm	1105 mm	300 kg

Tillbehör

Artikelnummer	Beskrivning	Längd	Bredd	Djup	Skivmaterial
130231004 BV	BORDSSKIVA FLEX SI/DUO	1700 mm	1100 mm	1106 mm	Laminat
130231103 BV	BORDSSKIVA FLEX SI/DUO	1700 mm	1100 mm	1106 mm	Vinyl
130231202 BV	SIDOSKIVA FLEX SINGEL	300 mm		600 mm	Laminat
130231301 BV	SIDOSKIVA FLEX SINGEL	300 mm		600 mm	Vinyl
130232101 BV	INSTICKSRÖR SIDOSKIVA DUO				
130232408 BV	SIDOBACKSHYLLA FLEX	450 mm		250 mm	
130233000 BV	BORDSSKIVA FLEX SI/DUO	300 mm		600 mm	ESD-laminat
130233109 BV	BORDSSKIVA FLEX SI/DUO		300 mm	600 mm	ESD-matta
130233208 BV	SIDOSKIVA FLEX SINGEL	300 mm		600 mm	ESD-laminat
130233703 BV	SIDOSKIVA FLEX DUO ESD-M	500 mm	600 mm		ESD-matta
130234008 BV	PÅBYGGNADSRAM FLEX 150-400				



130231301



Gigant Combi motorbordsstativ med motorvinkling

Motordrivet stativ med vinklignsbar arbetsyta. Lämpligt för ergonomisk och rationell montering av t.ex. apparatskåp som kräver anpassning av både arbetshöjd och vinkling av arbetsyta för bästa åtkomlighet och ergonomi. Bägge funktionerna är motordrivna och regleras med en handkontroll med lång spiralkabel. Arbetsytan kan förlängas max 300 mm steglöst med en teleskoperande raskant, höjd 70 mm. På Combi Duo finns även motsvarande justermöjlighet i överkant. Raskanten fungerar även som stöd samt ger plats för verktyg. Pelarstativet har god stabilitet, extra stabilt i tvåpelarutförande. Anslutning 240 VAC/50Hz. Skiv- och fotram är helsvetsat för bästa vridstyvhet. 4st låsbara länkhjul med gummibana Ø 125 mm. Stativet har lång livslängd och är i princip underhållsfritt. Levereras monterat och klart att använda. Stativet levereras exkl.bordsskiva. OBS! Arbetsobjekt måste fixeras i ram/skiva



Artikelnummer	Beskrivning	Längd	Djup	Lägsta höjd	Högsta höjd	Maxlast	Utförande
130240104 BV	BORDSTATIV FLEX COMBI	1185 mm	1185 mm	790 mm	1290 mm	150 kg	Singel.
130240203 BV	BORDSTATIV FLEX COMBI ESD	1185 mm	1185 mm	790 mm	1290 mm	150 kg	Singel.
130240302 BV	BORDSTATIV FLEX COMBI	1185 mm	1185 mm	790 mm	1290 mm	300 kg	Duo.
130240401 BV	BORDSTATIV FLEX COMBI ESD	1185 mm	1185 mm	790 mm	1290 mm	300 kg	Duo.

Tillbehör

Artikelnummer	Beskrivning	Längd	Djup	Skivmaterial
130241003 BV	BORDSSKIVA ESD-L FLEX COMBI	1200 mm	1200 mm	ESD-laminat
130241102 BV	BORDSSKIVA FLEX COMBI KRYSSF.	1200 mm	1200 mm	Plywood



Exempel på kundanpassat specialbord



Gigant Mobil 100 lyftpelarvagn

Mobil höj-och sänkbar lyftpelarvagn. En ergonomisk arbetsplats som är lätt att förflytta men ändå har hög stabilitet. Stora, lätttrullande hjul för hårda golv, 4 st länkhjul 125 mm med gummibana varav 2 st låsbara. Lyftpelarvagnen är baserad på Gigant lyftpelare LP192 för hög driftsäkerhet och god ergonomi. Bordsskiva i grå laminat med ABS-kantlist, i ESD-utförande med grå ESD-matta och träkantlist. Lyft rörelsen är batteridrivnen som standard men kan även fås med vev. Batteri 1,18 Ah, typ Li/Ion. Kapacitet 30-50 cykler per laddning. Laddningstid 10-12 timmar. Speciallösningar med möjlighet för påbyggnader, underhylla, tryckfötter för högre stabilitet vid stationärt arbete, centrallåsning av hjulen m.m. Kontakta säljavdelningen.



Artikelnummer	Beskrivning	Längd	Djup	Lägsta höjd	Högsta höjd	Skivmaterial	Maxlast
135930105 BV	LYFTPELARVAGN FLEX VEV	1200 mm	600 mm	675 mm	1075 mm	Laminat	100 kg
135930154 BV	LYFTPELARVAGN FLEX VEV	1200 mm	600 mm	675 mm	1075 mm	ESD-matta	100 kg
135930204 BV	LYFTPELARVAGN FLEX MOTOR	1200 mm	600 mm	680 mm	1130 mm	Laminat	100 kg
135930253 BV	LYFTPELARVAGN FLEX MOTOR	1200 mm	600 mm	680 mm	1130 mm	ESD-matta	100 kg



Kompletterat med underhylla och påbyggnad



Kompletterat med stabiliserande tryckfot



Gigant Multi arbetsstation med rotering/vinkling

Gigant Multi är en motordriven arbetsstation lämplig för monteringsarbeten där stor flexibilitet och många positioneringsmöjligheter önskas. Gigant Multi kan genom sin motordrift enkelt regleras med fotpedal efter operatörens längd och arbetsuppgift. Motordriven vinkling 0-90°, regleras med bordskontroll. Manuell rotering med 4 fasta indexlägen regleras med mekanisk fotpedal alternativt handspärr, 6 st hål (M8) för montering av lämplig fixtur. Fotramen är helsvetsad för bästa vridstyvhet. Arbetsytan kan utökas med sidoskivor. Stationen har lång livslängd och är i princip underhållsfri. Levereras monterad och klar att använda.

Påbyggnadsram för påbyggnader, ram för sidoskiva och sidoskivor i flera utföranden finns som tillbehör.

Tekniska data:

Max. vridmoment på vinklins- och rotationsenhet 150 Nm.

Max. belastning på vinklins- och rotationsenhet 100 kg.

Ram i fyrkantör, pulverlackerad RAL 7037 grå struktur.

Lyftpelare LP 192 i naturanodiserad aluminium.

Anslutning 240VAC/50Hz.

Justerbara ställfötter för justering vid ojämn golv.

Artikelnummer	Beskrivning	Lägsta höjd	Högsta höjd	Maxlast
185100864 BV	ARBETSSTATION MEGA MULTI	700 mm	1200 mm	200 kg
185101102 BV	STATIV FLEX MULTI ROTATION	600 mm	900 mm	200 kg
185101201 BV	STATIV FLEX MULTI ROTATION	700 mm	1100 mm	200 kg



185100252 alt.
185100302



185100351 alt.
185100401

Tillbehör

Artikelnummer	Beskrivning	Längd	Djup	Skivmaterial
185100252 BV	PÅBYGGNADSRAM MULTI	1100 mm	500 mm	
185100302 BV	PÅBYGGNADSRAM MULTI	1100 mm	700 mm	
185100351 BV	RAM SIDOSKIVA FLEX MULTI	300 mm	500 mm	
185100401 BV	RAM SIDOSKIVA FLEX MULTI	300 mm	700 mm	
185100450 BV	SIDOSKIVA MULTI	300 mm	500 mm	Laminat
185100468 BV	SIDOSKIVA MULTI	500 mm	500 mm	Vinyl
185100476 BV	SIDOSKIVA MULTI	500 mm	500 mm	ESD-laminat
185100484 BV	SIDOSKIVA MULTI	500 mm	500 mm	ESD-matta
185100500 BV	SIDOSKIVA MULTI	700 mm	700 mm	Laminat
185100518 BV	SIDOSKIVA MULTI	700 mm	700 mm	Vinyl
185100526 BV	SIDOSKIVA MULTI	700 mm	700 mm	ESD-laminat
185100534 BV	SIDOSKIVA MULTI	700 mm	700 mm	ESD-matta



185101300



130251010



Gigant lägesställare Kulan

Pneumatisk lägesställare med möjlighet till exakt positionering av arbetsstycket. Låsning och frikoppling sker via en fotpedal. Levereras färdigmonterad inkl. pneumatikbox, fotpedal, bottenplatta pelare och fotfram. Lägesställaren finns även utan pelare och fotfram och kan då monteras på pelare, arbetsbänk, på vägg eller i tak med hängande fixtur.

- Kan belastas med vikter upp till 50kg (Rekommenderad arbetsbelastning 25-30kg)
- Moment upp till 200 Nm med bibehållen låskraft
- Max arbetstryck 0,8 MPa (8bar)
- Kan lutas upp till 45 gr. i alla riktningar och 90 gr. i en riktning

Tillbehör:

Skyddsdamask för lägesställare. Monteras runt kulans axel och räcker ner till golv om kulan är monterad på standardpelare. Skyddar mot smuts, slipdamm och svetsstänk.
Påbyggnadsram för påbyggnader, ram för sidoskiva och sidoskivor i flera utföranden.

Artikelnummer	Beskrivning	Lägsta höjd	Högsta höjd
130251010 BV	LÄGESSTÄLLARE KULAN VINKLING		
185101300 BV	ARBETSSTATION LÄG.STÄLL. KULAN	856 mm	1356 mm

Tillbehör

Artikelnummer	Beskrivning	Bredd	Djup	Utförande
130251200 BV	SKYDDSDAMASK I SKINN			
185100252 BV	PÅBYGGNADSRAM MULTI	1100 mm	500 mm	
185100302 BV	PÅBYGGNADSRAM MULTI	1100 mm	700 mm	
185100351 BV	RAM SIDOSKIVA FLEX MULTI	500 mm	300 mm	
185100401 BV	RAM SIDOSKIVA FLEX MULTI	700 mm	300 mm	
185100450 BV	SIDOSKIVA MULTI	300 mm	500 mm	Laminat
185100468 BV	SIDOSKIVA MULTI	300 mm	500 mm	Vinyl
185100476 BV	SIDOSKIVA MULTI	300 mm	500 mm	ESD-laminat
185100484 BV	SIDOSKIVA MULTI	300 mm	500 mm	ESD-matta
185100500 BV	SIDOSKIVA MULTI	300 mm	700 mm	Laminat
185100518 BV	SIDOSKIVA MULTI	300 mm	700 mm	Vinyl
185100526 BV	SIDOSKIVA MULTI	300 mm	700 mm	ESD-laminat
185100534 BV	SIDOSKIVA MULTI	300 mm	700 mm	ESD-matta



Gigant påbyggnadsram för Flex 200S, 375 och 500

Påbyggnadsram i lackerad c-profil för montering i bakre kant på bordsstativ då påbyggnadsutrustning skall användas.

Artikelnummer	Beskrivning	Längd	Utförande
130190408	PÅBYGGNADSRAM FLEX 375	1185 mm	
130190507	PÅBYGGNADSRAM FLEX 375	1585 mm	
130190606	PÅBYGGNADSRAM FLEX 375	1985 mm	
130190655	PÅBYGGNADSRAM FLEX 375	2485 mm	
130191000	PÅBYGGNADSRAM FLEX 375	1185 mm	Äldre modell
130191109	PÅBYGGNADSRAM FL. 375/500	1585 mm	Äldre modell
130191208	PÅBYGGNADSRAM FL.375/500	1985 mm	Äldre modell

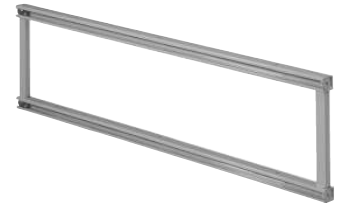

Gigant påbyggnadsenhet för Gigant Flex arbetsbord

Påbyggnadsenhet för Gigant Flex arbetsbord. Består av pelare i olika höjder, monteringsatts, mellanstag. Färg grå pulverlack, RAL 7037. OBS! Ska kompletteras med påbyggnadsram för vald bordsmodell. Exempel: 107153058= 2 pelare, höjd 1000mm c/c mellan pelare 670 mm.

Artikelnummer	Beskrivning	Höjd	CC-mått mm
2-pelare exkl. ram cc- 670mm			
107153058	PÅBYGGNAD 2 P	1000 mm	670 mm
107153157	PÅBYGGNAD 2 P	1446 mm	670 mm
107153256	PÅBYGGNAD 2 P	1926 mm	670 mm
2-pelare exkl. ram cc- 900 mm			
107153652	PÅBYGGNAD 2 P	1000 mm	900 mm
107153751	PÅBYGGNAD 2 P	1446 mm	900 mm
107153850	PÅBYGGNAD 2 P	1926 mm	900 mm
3-pelare exkl. ram cc- 670mm			
107154254	PÅBYGGNAD 3 P	1000 mm	670 mm
107154353	PÅBYGGNAD 3 P	1446 mm	670 mm
107154452	PÅBYGGNAD 3 P	1926 mm	670 mm
3-pelare exkl. ram cc- 900mm			
107154858	PÅBYGGNAD 3 P	1000 mm	900 mm
107154957	PÅBYGGNAD 3 P	1446 mm	900 mm
107155053	PÅBYGGNAD 3 P	1926 mm	900 mm

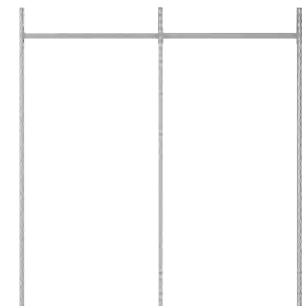

3 pelare

Gigant Flex hjulsats och raskant

Hjulsats + hjulsats ESD: innehållande 4 st länkhjul, varav 2 st är låsbara diameter 100 eller 125 mm.

Raskant: Aluminiumprofil som skruvas i bordsskivan, ställbar i höjd 0-10 mm över skivkant.

Artikelnummer	Beskrivning	Längd	Maxlast	Utförande
130161409	HJULSATS FÖR BORD 100MM		240 kg	Bygghöjd 125 mm
130161508	HJULSATS ESD FÖR BORD 100 MM		240 kg	Bygghöjd 125 mm
130161904 BV	RASKANT	1200 mm		
130161953 BV	RASKANT	1600 mm		
130162001 BV	RASKANT	2000 mm		
130164601	HJULSATS FÖR BORD 125MM		400 kg	Bygghöjd 150 mm

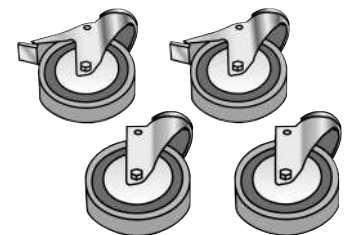

FASTA ARBETSBORD



Gigant Stabile 300 arbetsbord, djup 600 mm

Arbetsbord lämpligt för lättare monteringsarbeten. Max. belastning 300 kg fördelad vikt. Manuellt justerbara ben, höjd exkl. skiva 700-950 mm. Bordsstativ i grå RAL 7037. Levereras komplett med benpar, påbyggnadsram, c-profil och en 24 mm tjock bordsskiva försedd med en genomfärgad mörkgrå ABS-plastlist runt om. Arbetsbordet levereras med eller utan hurts enligt tabell nedan. Gigant påbyggnadsenhet se 17015.

Kombination 1: Bordsskiva 24 mm - grå laminat alt. grå vinyl.

Kombination 2: Bordsskiva 24 mm - grå laminat alt. grå vinyl. Bordslåda 18448-0101.

Kombination 3: Bordsskiva 24 mm - grå laminat alt. grå vinyl. Förvaringshurts 18448-0309, lådor 1 x 50, 1 x 150 mm.

Kombination 4: Bordsskiva 24 mm - grå laminat alt. grå vinyl. Förvaringshurts 18448-0507, lådor 1 x 50, 1 x 100, 1 x 150 mm.



Kombination 1



Kombination 2



Kombination 3



Kombination 4

Artikelnummer	Beskrivning	Längd	Djup	Skivmaterial	Utförande
Kombination 1					
184610103	BORD S 300	800 mm	600 mm	Laminat	Kombination 1
184610202	BORD S 300	1200 mm	600 mm	Laminat	Kombination 1
184610301	BORD S 300	1600 mm	600 mm	Laminat	Kombination 1
184610400	BORD S 300	2000 mm	600 mm	Laminat	Kombination 1
184620102	BORD S 300	800 mm	600 mm	Vinyl	Kombination 1
184620201	BORD S 300	1200 mm	600 mm	Vinyl	Kombination 1
184620300	BORD S 300	1600 mm	600 mm	Vinyl	Kombination 1
184620409	BORD S 300	2000 mm	600 mm	Vinyl	Kombination 1
Kombination 2					
184610509	BORD S 300	1200 mm	600 mm	Laminat	Kombination 2
184610608	BORD S 300	1600 mm	600 mm	Laminat	Kombination 2
184610707	BORD S 300	2000 mm	600 mm	Laminat	Kombination 2
184620508	BORD S 300	1200 mm	600 mm	Vinyl	Kombination 2
184620607	BORD S 300	1600 mm	600 mm	Vinyl	Kombination 2
184620706	BORD S 300	2000 mm	600 mm	Vinyl	Kombination 2
Kombination 3					
184610806	BORD S 300	1200 mm	600 mm	Laminat	Kombination 3
184610905	BORD S 300	1600 mm	600 mm	Laminat	Kombination 3
184611002	BORD S 300	2000 mm	600 mm	Laminat	Kombination 3
184620904	BORD S 300	1600 mm	600 mm	Vinyl	Kombination 3
184621001	BORD S 300	2000 mm	600 mm	Vinyl	Kombination 3
184620805	BORD S 300	1200 mm	600 mm	Vinyl	Kombination 3
Kombination 4					
184611101	BORD S 300	1200 mm	600 mm	Laminat	Kombination 4
184611200	BORD S 300	1600 mm	600 mm	Laminat	Kombination 4
184611309	BORD S 300	2000 mm	600 mm	Laminat	Kombination 4
184621100	BORD S 300	1200 mm	600 mm	Vinyl	Kombination 4
184621209	BORD S 300	1600 mm	600 mm	Vinyl	Kombination 4
184621308	BORD S 300	2000 mm	600 mm	Vinyl	Kombination 4

Tillbehör

Artikelnummer	Beskrivning	Längd	Djup	Skivmaterial	Utförande
130360803	UNDERHYLLA LÄTTA BORD	1200 mm	450 mm	Laminat	
130360902	UNDERHYLLA LÄTTA BORD	1600 mm	450 mm	Laminat	
130361009	UNDERHYLLA LÄTTA BORD	2000 mm	450 mm	Laminat	
50661305	HJULSATS STABILE 300				
84510056	HURTSUPPHÄNGNING 585MM				Passar Stabile 300 djup 600 mm

Avstånd mellan ovkant underhylla, till underkant bordsram: 250 mm



Gigant Stabile 300 arbetsbord, djup 800 mm

Arbetsbord lämpligt för lättare monteringsarbeten. Max. belastning 300 kg fördelad vikt. Manuellt justerbara ben, höjd exkl. skiva 700-950 mm. Bordsstativ i grå RAL 7037. Levereras komplett med benpar, påbyggnadsram, c-profil och en 24 mm tjock bordsskiva försedd med en genomfärgad mörkgrå ABS-plastlist runt om. Arbetsbordet levereras med eller utan hurts enligt tabell nedan. Gigant påbyggnadsenhet se 10715.

Kombination 1: Bordsskiva 24 mm - grå laminat alt. grå vinyl.

Kombination 2: Bordsskiva 24 mm - grå laminat alt. grå vinyl. Bordslåda 18448-0101.

Kombination 3: Bordsskiva 24 mm - grå laminat alt. grå vinyl. Förvaringshurts 18448-0309, lådor 1 x 50, 1 x 150 mm.

Kombination 4: Bordsskiva 24 mm - grå laminat alt. grå vinyl. Förvaringshurts 18448-0507, lådor 1 x 50, 1 x 100, 1 x 150 mm.

Artikelnummer	Beskrivning	Längd	Djup	Skivmaterial	Utförande
Kombination 1					
184611408	BORD S 300	800 mm	800 mm	Laminat	Kombination 1
184611507	BORD S 300	1200 mm	800 mm	Laminat	Kombination 1
184611606	BORD S 300	1600 mm	800 mm	Laminat	Kombination 1
184611705	BORD S 300	2000 mm	800 mm	Laminat	Kombination 1
184621407	BORD S 300	800 mm	800 mm	Vinyl	Kombination 1
184621506	BORD S 300	1200 mm	800 mm	Vinyl	Kombination 1
184621605	BORD S 300	1600 mm	800 mm	Vinyl	Kombination 1
184621704	BORD S 300	2000 mm	800 mm	Vinyl	Kombination 1
Kombination 2					
184611804	BORD S 300	1200 mm	800 mm	Laminat	Kombination 2
184611903	BORD S 300	1600 mm	800 mm	Laminat	Kombination 2
184612000	BORD S 300	2000 mm	800 mm	Laminat	Kombination 2
184621803	BORD S 300	1200 mm	800 mm	Vinyl	Kombination 2
184621902	BORD S 300	1600 mm	800 mm	Vinyl	Kombination 2
184622009	BORD S 300	2000 mm	800 mm	Vinyl	Kombination 2
Kombination 3					
184612109	BORD S 300	1200 mm	800 mm	Laminat	Kombination 3
184612208	BORD S 300	1600 mm	800 mm	Laminat	Kombination 3
184612307	BORD S 300	2000 mm	800 mm	Laminat	Kombination 3
184622108	BORD S 300	1200 mm	800 mm	Vinyl	Kombination 3
184622207	BORD S 300	1600 mm	800 mm	Vinyl	Kombination 3
184622306	BORD S 300	2000 mm	800 mm	Vinyl	Kombination 3
Kombination 4					
184612406	BORD S 300	1200 mm	800 mm	Laminat	Kombination 4
184612505	BORD S 300	1600 mm	800 mm	Laminat	Kombination 4
184612604	BORD S 300	2000 mm	800 mm	Laminat	Kombination 4
184622405	BORD S 300	1200 mm	800 mm	Vinyl	Kombination 4
184622504	BORD S 300	1600 mm	800 mm	Vinyl	Kombination 4
184622603	BORD S 300	2000 mm	800 mm	Vinyl	Kombination 4

Tillbehör

Artikelnummer	Beskrivning	Längd	Djup	Skivmaterial
130361108	UNDERHYLLA LÄTTA BORD	1200 mm	600 mm	Laminat
184950454	UNDERHYLLA LÄTTA BORD	1600 mm	600 mm	Laminat
184950504	UNDERHYLLA LÄTTA BORD	2000 mm	600 mm	Laminat
50661305	HJULSATS STABILE 300			
84510403	HURTSUPPHÄNGNING 765MM			



Kompletterat med hjulsats



Kombination 1



Kombination 2



Kombination 3



Kombination 4



Gigant vinkel-/sidobord, djup 600 mm

Vinkel-/sidobord djup 600 mm, består av grålackerad benbock RAL 7037, 2 st C-profiler samt 2 st fästbeslag som passar i bordsprofilen på arbetsbord Stabile 300. Levereras komplett med 24 mm bordsskiva enligt tabell. Vinkelborden saknar påbyggnadsmöjligheter.

Artikelnummer	Beskrivning	Längd	Djup	Skivmaterial
50663061	BORD VINKEL S300	800 mm	600 mm	Laminat
50663160	BORD VINKEL S300	1200 mm	600 mm	Laminat
50663269	BORD VINKEL S 300	1600 mm	600 mm	Laminat
50663368	BORD VINKEL S 300	2000 mm	600 mm	Laminat
50665066	BORD VINKEL S 300	800 mm	600 mm	Vinyl
50665165	BORD VINKEL S 300	1200 mm	600 mm	Vinyl
50665264	BORD VINKEL S 300	1600 mm	600 mm	Vinyl
50665363	BORD VINKEL S 300	2000 mm	600 mm	Vinyl



Gigant påbyggnadsenhet arbetsbord Stabile 300

Komplett påbyggnadsenhet för Gigant arbetsbord Stabile 300. Består av pelare i 3 olika höjder 1000, 1446 och 1926 mm, monteringsatts, mellanstag.

Exempel: 107153058= 2 pelare, höjd 1000mm c/c mellan pelare 670mm.

Färg grå pulverlack, RAL 7037. OBS. Ska kompletteras med påbyggnadsram.

Artikelnummer	Beskrivning	Höjd	CC-mått mm
2-pelare exkl. ram cc- 670 mm			
107153058	PÅBYGGNAD 2 P	1000 mm	670 mm
107153157	PÅBYGGNAD 2 P	1446 mm	670 mm
107153256	PÅBYGGNAD 2 P	1926 mm	670 mm
2-pelare exkl. ram cc- 900 mm			
107153652	PÅBYGGNAD 2 P	1000 mm	900 mm
107153751	PÅBYGGNAD 2 P	1446 mm	900 mm
107153850	PÅBYGGNAD 2 P	1926 mm	900 mm
3-pelare exkl. ram cc- 670 mm			
107154254	PÅBYGGNAD 3 P	1000 mm	670 mm
107154353	PÅBYGGNAD 3 P	1446 mm	670 mm
107154452	PÅBYGGNAD 3 P	1926 mm	670 mm
3-pelare exkl. ram cc- 900 mm			
107154858	PÅBYGGNAD 3 P	1000 mm	900 mm
107154957	PÅBYGGNAD 3 P	1446 mm	900 mm
107155053	PÅBYGGNAD 3 P	1926 mm	900 mm



Gigant Stabile 300 upphängningskena

Om arbetsbord Stabile 300 ska kompletteras med bordslåda alternativt hurts måste upphängningskenor användas.

Artikelnummer	Beskrivning	Utförande
84510056	HURTSUPPHÄNGNING 585MM	Passar Stabile 300 djup 600 mm
84510403	HURTSUPPHÄNGNING 765MM	Passar Stabile 300 djup 800 mm

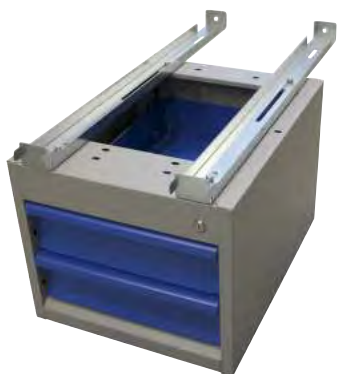

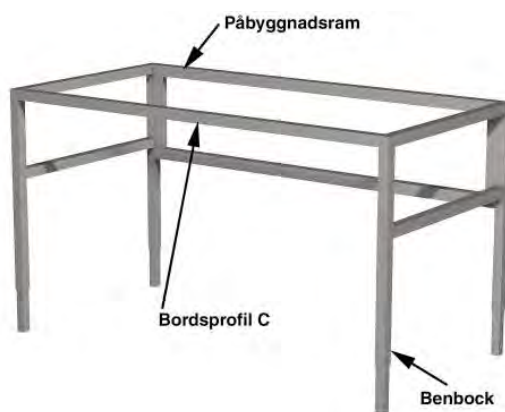

Gigant Stabile 300 ingående detaljer

Färg: grå pulverlack, RAL 7037.

Artikelnummer	Beskrivning	Längd	Djup	Lägsta höjd	Högsta höjd
50661552	KONSOL FÖR SIDOTILLSATS		585 mm	700 mm	950 mm
84520758	BENPAR STABILE 300 585 GRÅ		585 mm	700 mm	950 mm
84521046	BENPAR STABILE 300 765 GRÅ		765 mm	700 mm	950 mm
84521079	BORDSPROFIL GRÅ	720 mm			
84521160	BORDSPROFIL GRÅ	1120 mm			
84521269	BORDSPROFIL GRÅ	1520 mm			
84521368	BORDSPROFIL GRÅ	1920 mm			
84530070	PÅBYGGNADSRAM GRÅ	1120 mm			
84530161	PÅBYGGNADSRAM GRÅ	1520 mm			
84530260	PÅBYGGNADSRAM GRÅ	1920 mm			



Gigant Stabile 300 hjulsats

Hjulsats med 4 st länkhjul varav 2 st med broms. Hjulen är monterade på ställfot. Arbetsbordets minsta höjd ökas med 160 mm till 860 mm. Färg: grå pulverlack, RAL 7037.

Artikelnummer	Beskrivning
50661305	HJULSATS STABILE 300



Gigant Stabile 300 underhylla

Underhylla i grå laminat eller ESD-laminat tjocklek 24 mm, avsedd för Stabile 300 bord. Monteras direkt på undre tvärstaget, benbockarna.

Artikelnummer	Beskrivning	Längd	Djup	Skivmaterial
130360803	UNDERHYLLA	1200 mm	450 mm	Laminat
130360902 BV	UNDERHYLLA	1600 mm	450 mm	Laminat
130361009	UNDERHYLLA	2000 mm	450 mm	Laminat
130361108	UNDERHYLLA	1200 mm	600 mm	Laminat
184950207 BV	UNDERHYLLA	1200 mm	450 mm	ESD-laminat
184950256 BV	UNDERHYLLA	1600 mm	450 mm	ESD-laminat
184950306 BV	UNDERHYLLA	2000 mm	450 mm	ESD-laminat
184950454	UNDERHYLLA	1600 mm	600 mm	Laminat
184950504	UNDERHYLLA	2000 mm	600 mm	Laminat
184950553 BV	UNDERHYLLA	1200 mm	600 mm	ESD-laminat
184950603 BV	UNDERHYLLA	1600 mm	600 mm	ESD-laminat
184950652 BV	UNDERHYLLA	2000 mm	600 mm	ESD-laminat

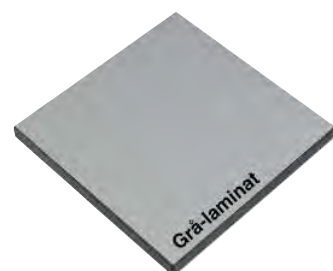

Avstånd mellan ovankant underhylla, till underkant bordsram: 250 mm

SKRÄDDARSY DITT FASTA ARBETSBORD

Nästan alltid finns det behov av någon typ av påbyggnad till arbetsbordet: pelare i olika höjd, armar och c-profilskena för ljusmontage, verktygstavlor, hyllor, ledbara armar och mycket mer. Hittar du inte vad du söker eller behöver specialbyggnationer, tveka inte att kontakta Gigants säljavdelning



- | | |
|---|--|
| 1 Benbock stabile art.nr: 8450- | 11 Mellanstag art.nr: 8456- |
| 2 Bordsskiva stål art.nr: 7949- | 12 Hylla med kant art.nr: 5468- |
| 3 Påbyggnadsram art.nr: 8453- | 13 Hylla med kant art.nr: 9679- |
| 4 Verkstadshurts art.nr: 8995-1008 | 14 Pärnhållare art.nr: 13566-0306 |
| 5 Sockel för hurts art.nr: 8995-1404 | 15 Energipanel art.nr: 15406-0107 |
| 6 Adapter för hurts art.nr: 8453-0302 | 16 Hållare för energipanel art.nr: 15406-1006 |
| 7 Perforerad pelare art.nr: 8454- | 17 Montagebelysning art.nr: 18535- |
| 8 Monteringssats för pelare art.nr: 8454-0509 | 18 Verktygsplåt art.nr: 0525- |
| 9 Fast arm för c-profilskena art.nr: 5373- | 19 Sido och stabiliseringsplåt art.nr: 8450-2103 |
| 10 C-profilskena art.nr: 5373- | 20 Bordslåda art.nr: 8995-0109 |
| | 21 Laptophylla /plastbackar art.nr: 13131-1201 |
| | Ledbar arm art.nr: 13131- |

Gigant Stabile 500 arbetsbord, djup 600 mm

Arbetsbord, max belastning 500 kg fördelad vikt. Levereras komplett med benbockar, grå RAL 7037. 40 mm tjock bordsskiva med olika ytbeläggningar. Arbetsbordet levereras med eller utan hurts enligt tabell nedan. Justerbar höjd exkl. skiva 750-1020 mm.

Gigant påbyggnadsenhet se 10716

Kombination 1: Justerbara benbockar. Bordsskiva 40 mm - Vinyl, Board, Ekparkett alt. Stål.

Kombination 2: Justerbara benbockar. Bordsskiva 40 mm - Vinyl, Board, Ekparkett alt. Stål. Verkstadshurts 5116-0059, lådor 2 x 100mm.

Kombination 3: Justerbara benbockar. Bordsskiva 40 mm - Vinyl, Board, Ekparkett alt. Stål. Verkstadshurts 5116-0109, lådor 50, 150, 200 mm.

Kombination 4: 1st justerbar benbock. Bordsskiva 40 mm - Vinyl, Board, Ekparkett alt. Stål. Verkstadshurts 5116-0307, lådor 1 x 50, 2 x 100, 150, 200 mm samt sockel höjd 60 mm.

Artikelnummer	Beskrivning	Längd	Djup	Skivmaterial	Utförande
Kombination 1					
96064068	BORD S 500	1200 mm	600 mm	Vinyl	Kombination 1
96064167	BORD S 500	1600 mm	600 mm	Vinyl	Kombination 1
96064266	BORD S 500	2000 mm	600 mm	Vinyl	Kombination 1
96064357	BORD S 500	1200 mm	600 mm	Board	Kombination 1
96064464	BORD S 500	1600 mm	600 mm	Board	Kombination 1
96064563	BORD S 500	2000 mm	600 mm	Board	Kombination 1
96064662	BORD S 500	1200 mm	600 mm	Ekparkett	Kombination 1
96064670	BORD S 500	1200 mm	600 mm	Stål	Kombination 1
96064761	BORD S 500	1600 mm	600 mm	Ekparkett	Kombination 1
96064779	BORD S 500	1600 mm	600 mm	Stål	Kombination 1
96064860	BORD S 500	2000 mm	600 mm	Ekparkett	Kombination 1
96064878	BORD S 500	2000 mm	600 mm	Stål	Kombination 1
96068325	BORD S 500	1200 mm	600 mm	Laminat	Kombination 1
96068358	BORD S 500	1600 mm	600 mm	Laminat	Kombination 1
96068382	BORD S 500	2000 mm	600 mm	Laminat	Kombination 1
Kombination 2					
96066006	BORD S 500	1600 mm	600 mm	Vinyl	Kombination 2
96066014	BORD S 500	1600 mm	600 mm	Board	Kombination 2
96066022	BORD S 500	1600 mm	600 mm	Ekparkett	Kombination 2
96066030	BORD S 500	1600 mm	600 mm	Stål	Kombination 2
96066055	BORD S 500	2000 mm	600 mm	Vinyl	Kombination 2
96066063	BORD S 500	2000 mm	600 mm	Board	Kombination 2
96066071	BORD S 500	2000 mm	600 mm	Ekparkett	Kombination 2
96066089	BORD S 500	2000 mm	600 mm	Stål	Kombination 2
96068416	BORD S 500	1600 mm	600 mm	Laminat	Kombination 2
96068440	BORD S 500	2000 mm	600 mm	Laminat	Kombination 2
Kombination 3					
96066105	BORD S 500	1600 mm	600 mm	Vinyl	Kombination 3
96066113	BORD S 500	1600 mm	600 mm	Board	Kombination 3
96066121	BORD S 500	1600 mm	600 mm	Ekparkett	Kombination 3
96066139	BORD S 500	1600 mm	600 mm	Stål	Kombination 3
96066154	BORD S 500	2000 mm	600 mm	Vinyl	Kombination 3
96066162	BORD S 500	2000 mm	600 mm	Board	Kombination 3
96066170	BORD S 500	2000 mm	600 mm	Ekparkett	Kombination 3
96066188	BORD S 500	2000 mm	600 mm	Stål	Kombination 3
96068473	BORD S 500	1600 mm	600 mm	Laminat	Kombination 3
96068507	BORD S 500	2000 mm	600 mm	Laminat	Kombination 3
Kombination 4					
96066204	BORD S 500	1600 mm	600 mm	Vinyl	Kombination 4
96066212	BORD S 500	1600 mm	600 mm	Board	Kombination 4
96066220	BORD S 500	1600 mm	600 mm	Ekparkett	Kombination 4
96066238	BORD S 500	1600 mm	600 mm	Stål	Kombination 4
96066253	BORD S 500	2000 mm	600 mm	Vinyl	Kombination 4
96066261	BORD S 500	2000 mm	600 mm	Board	Kombination 4
96066279	BORD S 500	2000 mm	600 mm	Ekparkett	Kombination 4
96066287	BORD S 500	2000 mm	600 mm	Stål	Kombination 4
96068531	BORD S 500	1600 mm	600 mm	Laminat	Kombination 4
96068564	BORD S 500	2000 mm	600 mm	Laminat	Kombination 4



Kombination 1



Kombination 2



Kombination 3



Kombination 4

Gigant Stabile 500 arbetsbord, djup 800 mm

Arbetsbord, max belastning 500 kg fördelad vikt. Levereras komplett med benbockar, grå RAL 7037. 40 mm tjock bordsskiva med olika ytbeläggningar. Arbetsbordet levereras med eller utan hurts enligt tabell nedan. Justerbar höjd exkl. skiva 750-1020 mm.

Gigant påbyggnadsenhet se 10716.

Kombination 1: Justerbara benbockar. Bordsskiva 40 mm - Vinyl, Board, Ekparkett alt. Stål.

Kombination 2: Justerbara benbockar. Bordsskiva 40 mm - Vinyl, Board, Ekparkett alt. Stål. Verkstadshurts 8995-0109, lådor 1 x 100 mm.

Kombination 3: Justerbara benbockar. Bordsskiva 40mm - Vinyl, Board, Ekparkett alt. Stål. Verkstadshurts 8995-0208, lådor 2 x 100mm.

Kombination 4: Justerbara benbockar. Bordsskiva 40 mm - Vinyl, Board, Ekparkett alt. Stål. Verkstadshurts 8995-0406, lådor 4x 100 mm.



Kombination 1



Kombination 2



Kombination 3



Kombination 4

Artikelnummer	Beskrivning	Längd	Djup	Skivmaterial	Utförande
Kombination 1					
96060280	BORD S 500	1200 mm	800 mm	Stål	Kombination 1
96060363	BORD S 500	1600 mm	800 mm	Stål	Kombination 1
96060462	BORD S 500	2000 mm	800 mm	Stål	Kombination 1
96060561	BORD S 500	2500 mm	800 mm	Stål	Kombination 1
96060660	BORD S 500	1200 mm	800 mm	Vinyl	Kombination 1
96060769	BORD S 500	1600 mm	800 mm	Vinyl	Kombination 1
96060868	BORD S 500	2000 mm	800 mm	Vinyl	Kombination 1
96060967	BORD S 500	2500 mm	800 mm	Vinyl	Kombination 1
96065065	BORD S 500	1200 mm	800 mm	Laminat	Kombination 1
96065164	BORD S 500	1600 mm	800 mm	Laminat	Kombination 1
96065263	BORD S 500	2000 mm	800 mm	Laminat	Kombination 1
96065362	BORD S 500	2500 mm	800 mm	Laminat	Kombination 1
Kombination 2					
96067004	BORD S 500	1600 mm	800 mm	Vinyl	Kombination 2
96067038	BORD S 500	1600 mm	800 mm	Stål	Kombination 2
96067046	BORD S 500	1600 mm	800 mm	Laminat	Kombination 2
96067053	BORD S 500	2000 mm	800 mm	Vinyl	Kombination 2
96067087	BORD S 500	2000 mm	800 mm	Stål	Kombination 2
96067095	BORD S 500	2000 mm	800 mm	Laminat	Kombination 2
Kombination 3					
96067103	BORD S 500	1600 mm	800 mm	Vinyl	Kombination 3
96067137	BORD S 500	1600 mm	800 mm	Stål	Kombination 3
96067145	BORD S 500	1600 mm	800 mm	Laminat	Kombination 3
96067152	BORD S 500	2000 mm	800 mm	Vinyl	Kombination 3
96067186	BORD S 500	2000 mm	800 mm	Stål	Kombination 3
96067194	BORD S 500	2000 mm	800 mm	Laminat	Kombination 3
Kombination 4					
96067202	BORD S 500	1600 mm	800 mm	Vinyl	Kombination 4
96067236	BORD S 500	1600 mm	800 mm	Stål	Kombination 4
96067244	BORD S 500	1600 mm	800 mm	Laminat	Kombination 4
96067251	BORD S 500	2000 mm	800 mm	Vinyl	Kombination 4
96067285	BORD S 500	2000 mm	800 mm	Stål	Kombination 4
96067293	BORD S 500	2000 mm	800 mm	Laminat	Kombination 4



Kompletterat med påbyggnad

Gigant Stabile 500 arbetsbord, djup 800 mm

Arbetsbord, max belastning 500 kg fördelad vikt. Levereras komplett med benbockar, grå RAL 7037. 40 mm tjock bordsskiva med olika ytbeläggningar. Arbetsbordet levereras med eller utan hurts enligt tabell nedan. Justerbar höjd exkl. skiva 750-1020 mm.

Gigant påbyggnadsenhet se 10716.

Kombination 5: 1st justerbar benbock. Bordsskiva 40 mm - Vinyl, Board, Ekparkett alt. Stål. Verkstadshurts 8995-1008, lådor 1x50, 2x100, 1x150, 1x200 mm samt sockel höjd 60 mm.

Kombination 6: 1st justerbar benbock. Bordsskiva 40 mm - Vinyl, Board, Ekparkett alt. Stål. Verkstadshurts 8995-0802, lådor 6x100 mm samt sockel höjd 60mm.

Kombination 7: 2st justerbara benbockar. Bordsskiva -40 mm - Vinyl, Board, Ekparkett alt. Stål. Verkstadshurts 8995-1008, lådor 1x50, 2x100, 1x150, 1x200 mm samt sockel höjd 60 mm.

Bordsskiva 40 mm - Vinyl, Board, Ekparkett alt. Stål. 2st Verkstadshurts 8995-1008, lådor 1x50, 2x100, 1x150, 1x200 mm samt 2st socklar höjd 60 mm.

Artikelnummer	Beskrivning	Längd	Djup	Skivmaterial	Utförande
Kombination 5					
96067301	BORD S 500	1600 mm	800 mm	Vinyl	Kombination 5
96067335	BORD S 500	1600 mm	800 mm	Stål	Kombination 5
96067343	BORD S 500	1600 mm	800 mm	Laminat	Kombination 5
96067350	BORD S 500	2000 mm	800 mm	Vinyl	Kombination 5
96067384	BORD S 500	2000 mm	800 mm	Stål	Kombination 5
96067392	BORD S 500	2000 mm	800 mm	Laminat	Kombination 5
Kombination 6					
96067400	BORD S 500	1600 mm	800 mm	Vinyl	Kombination 6
96067434	BORD S 500	1600 mm	800 mm	Stål	Kombination 6
96067442	BORD S 500	1600 mm	800 mm	Laminat	Kombination 6
96067459	BORD S 500	2000 mm	800 mm	Vinyl	Kombination 6
96067483	BORD S 500	2000 mm	800 mm	Stål	Kombination 6
96067491	BORD S 500	2000 mm	800 mm	Laminat	Kombination 6
Kombination 7					
96067509	BORD S 500	2500 mm	800 mm	Vinyl	Kombination 7
96067533	BORD S 500	2500 mm	800 mm	Stål	Kombination 7
96067541	BORD S 500	2500 mm	800 mm	Laminat	Kombination 7
Kombination 8					
96067558	BORD S 500	2500 mm	800 mm	Vinyl	Kombination 8
96067582	BORD S 500	2500 mm	800 mm	Stål	Kombination 8
96067590	BORD S 500	2500 mm	800 mm	Laminat	Kombination 8



Kombination 5



Kombination 6



Kombination 7



Kombination 8



Kompletterat med diverse påbyggnad



Gigant Stabile 750 arbetsbord, djup 800 mm

Arbetsbord, max belastning 750 kg fördelad vikt. Levereras komplett med benbockar, grå RAL 7037. 50 mm tjock bordsskiva med olika ytbeläggningar. Arbetsbordet levereras med eller utan hurts enligt tabell nedan. Justerbar höjd exkl. skiva 750-1020 mm. Arbetsborden 2500 mm Kombination 1 och 2 är försedda med 3 st benbockar för bästa stabilitet. Gigant påbyggnadsenheter se 10716.

Kombination 1: Justerbara benbockar. Bordsskiva 50 mm - Vinyl alternativt Stål.

Kombination 2: Justerbara benbockar. Bordsskiva 50 mm - Vinyl alternativt Stål. Verkstads-hurts Premium 3 lådor 15416-0105, 1 x 50, 1 x 100, 1 x 150 mm.

Kombination 3: 1 st justerbar benbock. Bordsskiva 50 mm - Vinyl alternativt Stål. Verkstads-hurts Premium 6 lådor 15416-0709, 2 x 50, 2 x 100, 1 x 150, 1 x 250 mm samt sockel höjd 50 mm.

Kombination 4: 2st justerbara benbockar. Bordsskiva 50 mm - Vinyl alternativt Stål. Verkstads-hurts Premium 6 lådor 15416-0709, 2 x 50, 2 x 100, 1 x 150, 1 x 250 mm samt sockel höjd 50 mm.



Kombination 1



Kombination 2



Kombination 3



Kombination 4

Artikelnummer	Beskrivning	Längd	Djup	Skivmaterial	Utförande
Kombination 1					
154170104	BORD S 750	1600 mm	800 mm	Vinyl	Kombination 1
154170112	BORD S 750	1600 mm	800 mm	Stål	Kombination 1
154170120	BORD S 750	2000 mm	800 mm	Vinyl	Kombination 1
154170138	BORD S 750	2000 mm	800 mm	Stål	Kombination 1
154170146	BORD S 750	2500 mm	800 mm	Vinyl	Kombination 1
154170153	BORD S 750	2500 mm	800 mm	Stål	Kombination 1
Kombination 2					
154170203	BORD S 750	1600 mm	800 mm	Vinyl	Kombination 2
154170211	BORD S 750	1600 mm	800 mm	Stål	Kombination 2
154170229	BORD S 750	2000 mm	800 mm	Vinyl	Kombination 2
154170237	BORD S 750	2000 mm	800 mm	Stål	Kombination 2
154170245	BORD S 750	2500 mm	800 mm	Vinyl	Kombination 2
154170252	BORD S 750	2500 mm	800 mm	Stål	Kombination 2
Kombination 3					
154170328	BORD S 750	1600 mm	800 mm	Vinyl	Kombination 3
154170336	BORD S 750	1600 mm	800 mm	Stål	Kombination 3
154170344	BORD S 750	2000 mm	800 mm	Vinyl	Kombination 3
154170351	BORD S 750	2000 mm	800 mm	Stål	Kombination 3
154170369	BORD S 750	2500 mm	800 mm	Vinyl	Kombination 3
154170377	BORD S 750	2500 mm	800 mm	Stål	Kombination 3
Kombination 4					
154170443	BORD S 750	2500 mm	800 mm	Vinyl	Kombination 4
154170450	BORD S 750	2500 mm	800 mm	Stål	Kombination 4



Gigant Stabile 500 benbock

Benbock max. belastning 500 kg fördelad vikt. Tillverkade i 2,0 mm U-profil, pulverlackerade i grå RAL 7037. Fasade sidokanter på ben och mellanstag ger extra stark vridstyvhet. Bockad topplatta, svetsat mellanstag är andra viktiga fördelar för att få en stabil arbetsbänk. Levereras styckvis. Vid längd 2500 mm bör 3 st benbockar monteras. För montering av pelare och tillbehör bör en påbyggnadsram monteras på baksidan av benbockarna.

Hjulsats med 4 st länkhjul, varav 2 med broms, hjul diameter 125 mm. Arbetsbordets höjd ökas med 160 mm. Max belastning per hjul 80 kg.

Sidoplåt till benbockar i perforerad plåt för upphängning av verktyg och dylikt. Sidoplåten ökar stabiliteten i arbetsplatsen främst i djupled och passar på alla befintliga benbockar djup 800 mm, art.nr. 8450 och 14600.



Artikelnummer	Beskrivning	Djup	Lägsta höjd	Högsta höjd
84500065	BENBOCK JUSTERBAR GRÅ	545 mm	750 mm	1020 mm
84500073	BENBOCK JUSTERBAR GRÅ	745 mm	650 mm	920 mm
84500156	BENBOCK JUSTERBAR GRÅ	745 mm	750 mm	1020 mm

Tillbehör

Artikelnummer	Beskrivning	Längd	Bredd
84501006	HJULSATS TUNG BENBOCK		
84502103	SIDOPLÅT TB BLÅ	350 mm	743 mm

Gigant Stabile 750 benbock

Benbock max belastning 750 kg fördelad vikt. Extra kraftigt utförande, tillverkad i 2,5 mm U-profil, grå RAL 7037. Fasade sidokanter på ben och mellanstag ger extra stark vridstyvhet. levereras styckvis. Vid längd 2500 mm bör 3 st benbockar monteras. Sidoplåt, perforerad för upphängning av verktyg och dylikt. Sidoplåten ökar stabiliteten främst i djupled.

Artikelnummer	Beskrivning	Djup	Lägsta höjd	Högsta höjd
146000104	BENBOCK HEAVY	745 mm	750 mm	1020 mm

Tillbehör

Artikelnummer	Beskrivning	Längd	Bredd
84502103	SIDOPLÅT TB BLÅ	350 mm	743 mm



Gigant Stabile påbyggnadsram

Påbyggnadsram för stabilisering och som fäste för pelare och påbyggnad på arbetsbord Gigant Stabile 300, 500 och 750. Om hurts art.nr. 8995- höjd 800 ska monteras på arbetsbord Gigant Stabile 500 och 750 ska fäste påbyggnadsram / hurts användas art.nr. 8453-0302. Grålackerade, RAL 7037.

Artikelnummer	Beskrivning	Längd
84530070	PÅBYGGNADSRAM GRÅ	1120 mm
84530161	PÅBYGGNADSRAM GRÅ	1520 mm
84530260	PÅBYGGNADSRAM GRÅ	1920 mm
84530450	PÅBYGGNADSRAM GRÅ	2420 mm

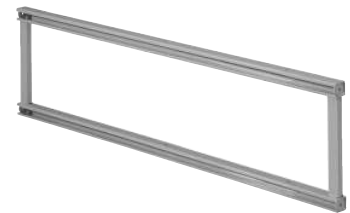

Adapter hurts 670 djup.

Används som distans mellan hurts och påbyggnadsram när hurts 8995- höjd 800 mm ska monteras på arbetsbord istället för benbock.

Art.nr. 51161206 vid djup 600 mm och 8453-0302 till djup 800 mm.

Artikelnummer	Beskrivning	Djup	Höjd
51161206	ADAPTER HURTS 500 DJUP	38 mm	350 mm
84530302	ADAPTER HURTS 670 DJUP	78 mm	350 mm



Gigant hjulbenbock justerbar

Höj- och sänkbar benbock med hjul. Satsen består av två benbockar inkl. 4 st svängbara länkhjul Ø 125 mm med TPE-bana (Termoelastisk bana, formsprutat gummi-hjul). Tillverkad i 2 mm U-profil och levereras med skruvsats M8 för montering i tung bordsskiva. Benbocken låses lätt med fotbygeln. Levereras exl. bordsskiva.

Artikelnummer	Beskrivning	Lägsta höjd	Högsta höjd
235170107	BENBOCK, HJUL	630 mm	660 mm





Gigant väggkonsol för bordsskiva

Sparar golvyta och ökar rörligheten under arbetsbordet.

Infästning i vägg görs med lämplig skruv beroende på väggens material och bordets belastning, 4 st infästningshål i diameter 8 mm. Tillverkad i kraftig U-profil, pulverlackerad i grå RAL 7037.

Vid bordslängd 2500 mm bör 3 st väggkonsoler monteras.

Artikelnummer	Beskrivning	Djup	Höjd
131470155	VÄGGKONSOL FÖR SKIVA 800MM	800 mm	760 mm



Gigant påbyggnadsenhet arbetsbord Stabile 500/750 2 pelare

Komplett påbyggnadsenhet avsedd för arbetsbord Stabile 500 och 750. Består av 2 st pelare, påbyggnadsram, monteringsatts och mellanstag. Pelarhöjd 1000 mm, 1446 mm resp. 1926 mm. Färg grå pulverlack, RAL 7037.

Artikelnummer	Beskrivning	Höjd	CC-mått mm	Utförande
För bordslängd 1200 mm				
107163065	PÅBYGGNAD 2 PELARE	1000 mm	670 mm	För bordslängd 1200mm
107163164	PÅBYGGNAD 2 PELARE	1446 mm	670 mm	För bordslängd 1200mm
107163263	PÅBYGGNAD 2 PELARE	1926 mm	670 mm	För bordslängd 1200mm
107163669	PÅBYGGNAD 2 PELARE	1000 mm	900 mm	För bordslängd 1200mm
107163768	PÅBYGGNAD 2PELARE	1446 mm	900 mm	För bordslängd 1200mm
107163867	PÅBYGGNAD 2 PELARE	1926 mm	900 mm	För bordslängd 1200mm
För bordslängd 1600 mm				
107167868	PÅBYGGNAD 2 PELARE	1000 mm	670 mm	För bordslängd 1600mm
107167967	PÅBYGGNAD 2 PELARE	1446 mm	670 mm	För bordslängd 1600mm
107168064	PÅBYGGNAD 2 PELARE	1926 mm	670 mm	För bordslängd 1600mm
107168460	PÅBYGGNAD 2 PELARE	1000 mm	900 mm	För bordslängd 1600mm
107168569	PÅBYGGNAD 2 PELARE	1446 mm	900 mm	För bordslängd 1600mm
107168668	PÅBYGGNAD 2 PELARE	1926 mm	900 mm	För bordslängd 1600mm
För bordslängd 2000 mm				
107165466	PÅBYGGNAD 2 PELARE	1000 mm	670 mm	För bordslängd 2000mm
107165565	PÅBYGGNAD 2 PELARE	1446 mm	670 mm	För bordslängd 2000mm
107165664	PÅBYGGNAD 2 PELARE	1926 mm	670 mm	För bordslängd 2000mm
107166068	PÅBYGGNAD 2 PELARE	1000 mm	900 mm	För bordslängd 2000mm
107166167	PÅBYGGNAD 2 PELARE	1446 mm	900 mm	För bordslängd 2000mm
107166266	PÅBYGGNAD 2 PELARE	1926 mm	900 mm	För bordslängd 2000mm



Gigant påbyggnadsenhet arbetsbord Stabile 500/750 3 pelare

Komplett påbyggnadsenhet med avsedd för arbetsbord Stabile 500 och 750. Består av 3 st pelare, påbyggnadsram, monteringsatts och 2 st mellanstag. Pelarhöjd 1000 mm, 1446 mm resp. 1926 mm. Färg grå pulverlack, RAL 7037.

Artikelnummer	Beskrivning	Höjd	CC-mått mm	Utförande
För bordslängd 1600 mm				
107166266	PÅBYGGNAD 3 PELARE	1000 mm	670 mm	För bordslängd 1600mm
107166761	PÅBYGGNAD 3 PELARE	1446 mm	670 mm	För bordslängd 1600mm
107166860	PÅBYGGNAD 3 PELARE	1926 mm	670 mm	För bordslängd 1600mm
För bordslängd 2000 mm				
107164261	PÅBYGGNAD 3 PELARE	1000 mm	670 mm	För bordslängd 2000mm
107164360	PÅBYGGNAD 3 PELARE	1446 mm	670 mm	För bordslängd 2000mm
107164469	PÅBYGGNAD 3 PELARE	1926 mm	670 mm	För bordslängd 2000mm
107164865	PÅBYGGNAD 3 PELARE	1000 mm	900 mm	För bordslängd 2000mm
107164964	PÅBYGGNAD 3 PELARE	1446 mm	900 mm	För bordslängd 2000mm
107165060	PÅBYGGNAD 3 PELARE	1926 mm	900 mm	För bordslängd 2000mm

BORDSSKIVOR



Gigant bordsskiva - grå laminat. Tjocklek 24 mm

Bordsskiva 24 mm med stomme av spånskiva.

Grå högtryckslaminat med grå-svart ABS-plast kantlist. Lämplig vid montering och packarbetsplatser samt avsyning.

Artikelnummer	Beskrivning	Längd	Djup	Tjocklek	Skivmaterial
130360050	BORDSSKIVA GRÅ LAM.	800 mm	600 mm	24 mm	Laminat
130360069	BORDSSKIVA GRÅ LAM.	1200 mm	600 mm	24 mm	Laminat
130360084	BORDSSKIVA GRÅ LAM.	1600 mm	600 mm	24 mm	Laminat
130360093	BORDSSKIVA GRÅ LAM.	2000 mm	600 mm	24 mm	Laminat
Artikelnummer	Beskrivning	Längd	Djup	Tjocklek	Skivmaterial
130360100	BORDSSKIVA GRÅ LAM.	800 mm	800 mm	24 mm	Laminat
130360209	BORDSSKIVA GRÅ LAM.	1200 mm	800 mm	24 mm	Laminat
130360407	BORDSSKIVA GRÅ LAM.	1600 mm	800 mm	24 mm	Laminat
130360605	BORDSSKIVA GRÅ LAM.	2000 mm	800 mm	24 mm	Laminat

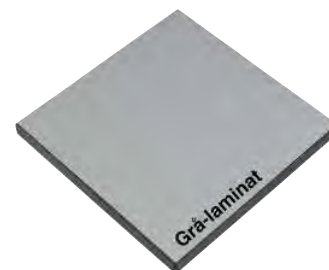

Gigant bordsskiva - boklaminat. Tjocklek 24 mm

Bordsskiva 24 mm med stomme av spånskiva.

Boklaminat med bokmönstrad ABS-plast kantlist. Hård slät reptålig yta, tål de flesta kemikalier, lätt att torka av. Lämplig vid montering och packarbetsplatser samt avsyning där vätskor förekommer.

Artikelnummer	Beskrivning	Längd	Djup	Tjocklek	Skivmaterial
184940401 BV	BORDSSKIVA BOK-L	1200 mm	600 mm	24 mm	Laminat
184940500 BV	BORDSSKIVA BOK-L	1600 mm	600 mm	24 mm	Laminat
184940609 BV	BORDSSKIVA BOK-L	2000 mm	600 mm	24 mm	Laminat
Artikelnummer	Beskrivning	Längd	Djup	Tjocklek	Skivmaterial
184940104 BV	BORDSSKIVA BOK-L	1200 mm	800 mm	24 mm	Laminat
184940203 BV	BORDSSKIVA BOK-L	1600 mm	800 mm	24 mm	Laminat
184940302 BV	BORDSSKIVA BOK-L	2000 mm	800 mm	24 mm	Laminat



Gigant bordsskiva - vinyl grå. Tjocklek 24 mm

Bordsskiva 24 mm med stomme av spånskiva. Mjuk behaglig yta att jobba på / relativt oöm.

Lämplig vid montering och packarbetsplatser samt avsyning.

Gråmelerad vinylmatta och genomfärgad grå-svart ABS-plast kantlist.

Artikelnummer	Beskrivning	Längd	Djup	Tjocklek	Skivmaterial
153630108	BORDSSKIVA VINYL G	800 mm	600 mm	24 mm	Vinyl
153630207	BORDSSKIVA VINYL G	1200 mm	600 mm	24 mm	Vinyl
153630306	BORDSSKIVA VINYL G	1600 mm	600 mm	24 mm	Vinyl
153630405	BORDSSKIVA VINYL G	2000 mm	600 mm	24 mm	Vinyl
Artikelnummer	Beskrivning	Längd	Djup	Tjocklek	Skivmaterial
153630504	BORDSSKIVA VINYL G	800 mm	800 mm	24 mm	Vinyl
153630603	BORDSSKIVA VINYL G	1200 mm	800 mm	24 mm	Vinyl
153630702	BORDSSKIVA VINYL G	1600 mm	800 mm	24 mm	Vinyl
153630801	BORDSSKIVA VINYL G	2000 mm	800 mm	24 mm	Vinyl

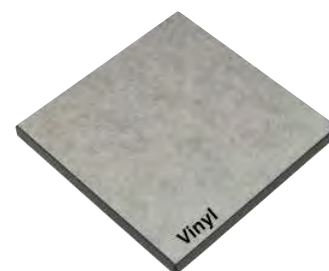



Gigant bordsskiva - ESD-laminat. Tjocklek 24 mm

Bordsskiva 24 mm med stomme av spånskiva, grå ledande dissipativ ESD-laminat och bokkantslist runt om. Lämplig vid montering, reparation och packning av ESD-känsliga produkter. För enkel anslutning till jordanslutningsbox och jord har undersidan en infälld 8-polig jordplint, 200 mm till vänster om skivans mittlinje och 100 mm in från bakkant. Kan på särskild beställning fås med alternativa anslutningar.

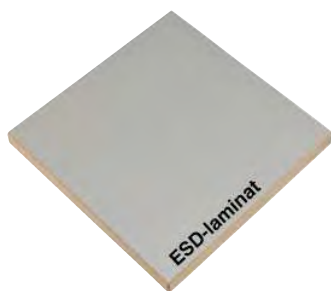

Artikelnummer	Beskrivning	Längd	Djup	Tjocklek	Skivmaterial
59820209	BORDSSKIVA ESD-L	1200 mm	600 mm	24 mm	ESD-laminat
59820357	BORDSSKIVA ESD-L	1600 mm	600 mm	24 mm	ESD-laminat
59820407	BV BORDSSKIVA ESD-L	2000 mm	600 mm	24 mm	ESD-laminat

Artikelnummer	Beskrivning	Längd	Djup	Tjocklek	Skivmaterial
59821009	BV BORDSSKIVA ESD-L	800 mm	800 mm	24 mm	ESD-laminat
59821108	BORDSSKIVA ESD-L	1200 mm	800 mm	24 mm	ESD-laminat
59821306	BORDSSKIVA ESD-L	1600 mm	800 mm	24 mm	ESD-laminat
59821504	BORDSSKIVA ESD-L	2000 mm	800 mm	24 mm	ESD-laminat



Gigant bordsskiva - ESD-matta. Tjocklek 24 mm

Bordsskiva 24 mm med stomme av spånskiva, ledande grå värmeresistent dissipativ ESD-bordsmatta och bokkantslist runt om. Lämplig vid montering, reparation och packning av stöt och ESD-känsliga produkter. För enkel anslutning till jordanslutningsbox och jord har undersidan en infälld 8-polig jordplint, 200 mm till vänster om skivans mittlinje och 100 mm in från bakkant. Kan på särskild beställning fås med alternativa anslutningar.

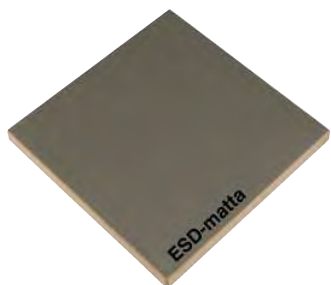

Artikelnummer	Beskrivning	Längd	Djup	Tjocklek	Skivmaterial
59840702	BORDSSKIVA ESD-M	1200 mm	600 mm	24 mm	ESD-matta
59840801	BORDSSKIVA ESD-M	1600 mm	600 mm	24 mm	ESD-matta
59840900	BORDSSKIVA ESD-M	2000 mm	600 mm	24 mm	ESD-matta

Artikelnummer	Beskrivning	Längd	Djup	Tjocklek	Skivmaterial
59840108	BV BORDSSKIVA ESD-M	800 mm	800 mm	24 mm	ESD-matta
59840207	BORDSSKIVA ESD-M	1200 mm	800 mm	24 mm	ESD-matta
59840405	BORDSSKIVA ESD-M	1600 mm	800 mm	24 mm	ESD-matta
59840603	BORDSSKIVA ESD-M	2000 mm	800 mm	24 mm	ESD-matta



Gigant bordsskiva - board. Tjocklek 40 mm

Bordsskivor 40 mm. Med massiv träkärna och spärrlimmad träfiberplatta. Förborrade med monterade M8 gängbusningar för stabil infästning av benbockar Stabile 500/750 och hurtsar. Passande benbockar för bordsskiva djup 600 mm: art.nr. 8450-.

Passande hurtsserie djup 600 mm art.nr. 5116

Board, oljehärdad. Allroundskiva med oöm yta som tål olja. Lämplig för lättare verkstadsarbete, skonsam mot material. Genomfärgad grå-svart ABS-plastlist runt om.



Artikelnummer	Beskrivning	Längd	Djup	Tjocklek	Skivmaterial
79480109	BORDSSKIVA BOARD	1200 mm	600 mm	40 mm	Board
79480257	BORDSSKIVA BOARD	1600 mm	600 mm	40 mm	Board
79480307	BORDSSKIVA BOARD	2000 mm	600 mm	40 mm	Board

Artikelnummer	Beskrivning	Längd	Djup	Tjocklek	Skivmaterial
79480901	BORDSSKIVA BOARD	1200 mm	800 mm	40 mm	Board
79481057	BORDSSKIVA BOARD	1600 mm	800 mm	40 mm	Board
79481107	BORDSSKIVA BOARD	2000 mm	800 mm	40 mm	Board
79481206	BORDSSKIVA BOARD	2500 mm	800 mm	40 mm	Board

Tillbehör

Artikelnummer	Beskrivning
136080108	RASKANT SATS L1200-2400MM

Gigant bordsskiva - stål. Tjocklek 40 mm

Bordsskiva 40 mm klädd med 1.5 mm aluzinkbehandlad stålplå och spärrlimmad träfiberplatta. Lämplig för tyngre verkstadsarbete, slipning och svetsning. Långsidor i stål och kortsidor med genomfärgad grå-svart ABS-plastlist. Förborrade med monterade M8 gängbussningar för stabil infästning av benbockar Stabile 500/750 och hurtsar. Passande benbockar för bordsskiva djup 600 mm: art.nr. 8450-0065 samt 14600-0104. Djup 800 mm: art.nr. 8450-0073 och -0156 samt 14600-0104. Passande hurtsserie djup 600 mm art.nr. 5116. Djup 800 mm art.nr. 8995.

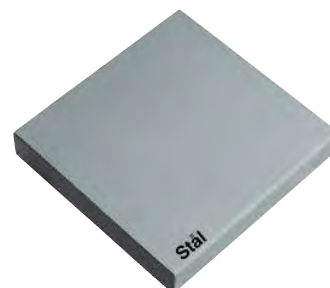

Artikelnummer	Beskrivning	Längd	Djup	Tjocklek	Skivmaterial
79490108	BORDSSKIVA STÅL	1200 mm	600 mm	40 mm	Stål
79490207	BORDSSKIVA STÅL	1600 mm	600 mm	40 mm	Stål
79490306	BORDSSKIVA STÅL	2000 mm	600 mm	40 mm	Stål
Artikelnummer	Beskrivning	Längd	Djup	Tjocklek	Skivmaterial
79490900	BORDSSKIVA STÅL	1200 mm	800 mm	40 mm	Stål
79491056	BORDSSKIVA STÅL	1600 mm	800 mm	40 mm	Stål
79491106	BORDSSKIVA STÅL	2000 mm	800 mm	40 mm	Stål
79491205	BORDSSKIVA STÅL	2500 mm	800 mm	40 mm	Stål

Tillbehör

Artikelnummer	Beskrivning
136080108	RASKANT SATS L1200-2400MM

Gigant bordsskiva - ekparkett. Tjocklek 40 mm

Bordsskiva 40 mm i ekparkett med massiv träkärna och spärrlimmad träfiberplatta. Aluminiumprofil i framkant och grå-svart ABS-plastlist på kortsidor. Längd 2000 mm och 2500 mm med aluminiumprofil även i bakkant. Stryktålig skiva med ytbeläggning av 14 mm ekparkett, vilket ej repar arbetsstycket. Lämplig för verkstadsarbete med krav på hållbarhet och skonsam mot material. Förborrade med monterade M8 gängbussningar för stabil infästning av benbockar Stabile 500/750 och hurtsar. Passande benbockar för bordsskiva djup 600 mm: art.nr. 8450-0065 samt 14600-0104. Djup 800 mm: art.nr. 8450-0073 och -0156 samt 14600-0104. Passande hurtsserie djup 600 mm art.nr. 5116. Djup 800 mm art.nr. 8995.

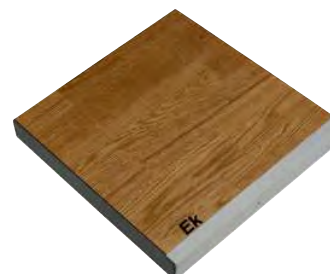

Artikelnummer	Beskrivning	Längd	Djup	Tjocklek	Skivmaterial
79510103	BORDSSKIVA EK	1200 mm	600 mm	40 mm	Ekparkett
79510251	BORDSSKIVA EK	1600 mm	600 mm	40 mm	Ekparkett
79510301	BORDSSKIVA EK	2000 mm	600 mm	40 mm	Ekparkett
Artikelnummer	Beskrivning	Längd	Djup	Tjocklek	Skivmaterial
79511002 BV	BORDSSKIVA EK	1000 mm	800 mm	40 mm	Ekparkett
79511101	BORDSSKIVA EK	1200 mm	800 mm	40 mm	Ekparkett
79511259	BORDSSKIVA EK	1600 mm	800 mm	40 mm	Ekparkett
79511309	BORDSSKIVA EK	2000 mm	800 mm	40 mm	Ekparkett
79511408	BORDSSKIVA EK	2500 mm	800 mm	40 mm	Ekparkett

Tillbehör

Artikelnummer	Beskrivning
136080108	RASKANT SATS L1200-2400MM



Gigant bordsskiva - vinyl. Tjocklek 40 mm

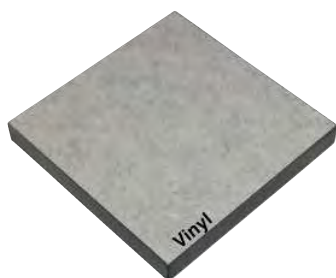

Bordsskiva 40 mm i gråmelerad vinyl med massiv träkärna och spärrlimmad träfiberplatta. Grå-svart ABS-plastlist runt om. Mjuk behaglig yta att jobba på, ganska oöml. Lämplig för montering och packarbetsplatser, samt avsyning. Förborrade med monterade M8 gängbussningar för stabil infästning av benbockar Stabile 500/750 och hurtsar. Passande benbockar för bordsskiva djup 600 mm: art.nr. 8450-0065 samt 14600-0104. Djup 800 mm: art.nr. 8450-0073 och -0156 samt 14600-0104.

Passande hurtsserie djup 600 mm art.nr. 5116. Djup 800 mm art.nr. 8995.

Artikelnummer	Beskrivning	Längd	Djup	Tjocklek	Skivmaterial
153600101	BORDSSKIVA VINYL	1200 mm	600 mm	40 mm	Vinyl
153600200	BORDSSKIVA VINYL	1600 mm	600 mm	40 mm	Vinyl
153600309	BORDSSKIVA VINYL	2000 mm	600 mm	40 mm	Vinyl
Artikelnummer	Beskrivning	Längd	Djup	Tjocklek	Skivmaterial
153600408	BORDSSKIVA VINYL	1200 mm	800 mm	40 mm	Vinyl
153600507	BORDSSKIVA VINYL	1600 mm	800 mm	40 mm	Vinyl
153600606	BORDSSKIVA VINYL	2000 mm	800 mm	40 mm	Vinyl
153600705	BORDSSKIVA VINYL	2500 mm	800 mm	40 mm	Vinyl

Tillbehör

Artikelnummer	Beskrivning
136080108	RASKANT SATS L1200-2400MM



Gigant bordsskiva - grå laminat. Tjocklek 40 mm

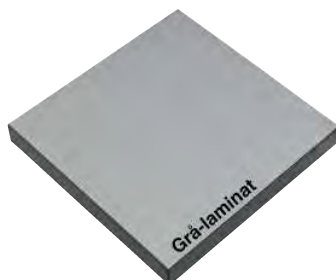

Bordsskiva 40 mm i grå högtryckslaminat med massiv träkärna och spärrlimmad träfiberplatta. Grå-svart ABS-plastlist runt om. Hård slät reptålig yta, tål de flesta kemikalier, lätt att torika av. Lämplig för montering och packarbetsplatser, samt avsyning där vätskor kan förekomma. Förborrade med monterade M8 gängbussningar för stabil infästning av benbockar Stabile 500/750 och hurtsar. Passande benbockar för bordsskiva djup 600 mm: art.nr. 8450-0065 samt 14600-0104. Djup 800 mm: art.nr. 8450-0073 och -0156 samt 14600-0104.

Passande hurtsserie djup 600 mm art.nr. 5116. Djup 800 mm art.nr. 8995.

Artikelnummer	Beskrivning	Längd	Djup	Tjocklek	Skivmaterial
131230054	BORDSSKIVA GRÅ LAM.	1200 mm	600 mm	40 mm	Laminat
131230070	BORDSSKIVA GRÅ LAM.	1600 mm	600 mm	40 mm	Laminat
131230096	BORDSSKIVA GRÅ LAM.	2000 mm	600 mm	40 mm	Laminat
Artikelnummer	Beskrivning	Längd	Djup	Tjocklek	Skivmaterial
131230104	BORDSSKIVA GRÅ LAM.	1200 mm	800 mm	40 mm	Laminat
131230302	BORDSSKIVA GRÅ LAM.	1600 mm	800 mm	40 mm	Laminat
131230401	BORDSSKIVA GRÅ LAM.	2000 mm	800 mm	40 mm	Laminat
131230500	BORDSSKIVA GRÅ LAM.	2500 mm	800 mm	40 mm	Laminat

Tillbehör

Artikelnummer	Beskrivning
136080108	RASKANT SATS L1200-2400MM

Gigant bordsskiva - ESD-laminat. Tjocklek 40 mm

Bordsskivor 40 mm i ledande dissipativ ESD-laminat med massiv träkärna och spärrlimmad träfiberplatta. Bokkantlist runt om. Lämplig för montering, reparation och packning av ESD känsliga produkter. För enkel anslutning till jordanslutningsbox och jord har undersidan en infälld 8-polig jordplint, 200 mm till vänster om skivans mittlinje och 100 mm in från bakkant. Förborrade med monterade M8 gängbussningar för stabil infästning av benbockar Stabile 500/750 och hurtsar. Passande benbockar djup 800 mm: art.nr. 8450- samt 14600. Passande hurtsserie djup 800 mm 8995.

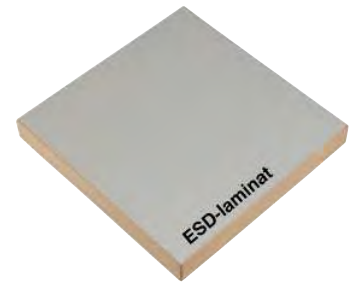

Artikelnummer	Beskrivning	Längd	Djup	Tjocklek	Skivmaterial
59620104	BV BORDSSKIVA ESD-L	1200 mm	800 mm	40 mm	ESD-laminat
59620252	BV BORDSSKIVA ESD-L	1600 mm	800 mm	40 mm	ESD-laminat
59620302	BV BORDSSKIVA ESD-L	2000 mm	800 mm	40 mm	ESD-laminat
59620401	BV BORDSSKIVA ESD-L	2500 mm	800 mm	40 mm	ESD-laminat

Tillbehör

Artikelnummer	Beskrivning
136080108	RASKANT SATS L1200-2400MM

Gigant bordsskiva - ESD-matta. Tjocklek 40 mm

Bordsskivor 40 mm i ledande, värmeresistent, dissipativ ESD-matta med massiv träkärna och spärrlimmad träfiberplatta. Bokkantlist runt om. Lämplig för montering, reparation, packning av stöt och ESD känsliga produkter. För enkel anslutning till jordanslutningsbox och jord har undersidan en infälld 8-polig jordplint, 200 mm till vänster om skivans mittlinje och 100 mm in från bakkant. Förborrade med monterade M8 gängbussningar för stabil infästning av benbockar Stabile 500/750 och hurtsar. Passande benbockar djup 800 mm: art.nr. 8450- samt 14600. Passande hurtsserie djup 800 mm 8995.

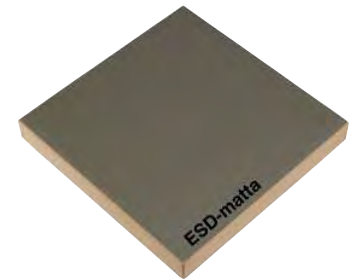

Artikelnummer	Beskrivning	Längd	Djup	Tjocklek	Skivmaterial
59690107	BV BORDSSKIVA ESD-M	1200 mm	800 mm	40 mm	ESD-matta
59690255	BV BORDSSKIVA ESD-M	1600 mm	800 mm	40 mm	ESD-matta
59690305	BV BORDSSKIVA ESD-M	2000 mm	800 mm	40 mm	ESD-matta
59690404	BV BORDSSKIVA ESD-M	2500 mm	800 mm	40 mm	ESD-matta

Tillbehör

Artikelnummer	Beskrivning
136080108	RASKANT SATS L1200-2400MM

Gigant bordsskiva - vinyl. Tjocklek 50 mm

Bordsskiva 50 mm i gråmelerad vinylmatta med massiv träkärna och spärrlimmad träfiberplatta. Aluminiumlist i framkant och övrigt genomfärgad grå-svart ABS-plastlist runt om.

Bakstycke/raskant i stålplåt, totalhöjd 100 mm medföljer. Lämplig för montering och packarbetsplatser samt avsyning. Förborrade med monterade M8 gängbussningar för en mycket stabil infästning av benbockar Stabile 500/750 samt för hurtsar art.nr. 8995- och Gigant Premium hurtsar 565 x 765 mm (27 x 36). Andra längder och utförande offereras på begäran.

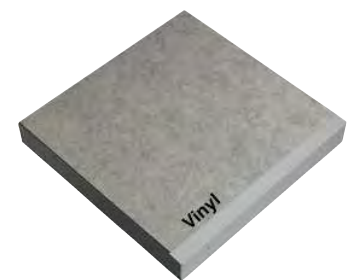

Artikelnummer	Beskrivning	Längd	Djup	Tjocklek	Skivmaterial
153610100	BORDSSKIVA VINYL	1600 mm	800 mm	50 mm	Vinyl
153610209	BORDSSKIVA VINYL	2000 mm	800 mm	50 mm	Vinyl
153610308	BORDSSKIVA VINYL	2500 mm	800 mm	50 mm	Vinyl

Tillbehör

Artikelnummer	Beskrivning
136080108	RASKANT SATS L1200-2400MM



Gigant bordsskiva - stål. Tjocklek 50 mm

Bordsskiva 50 mm klädd med 1.5 mm aluzinkbehandlad stålplåt som även är omvikt på fram och bakkant. Med massiv träkärna och spärrlimmad träfiberplatta och kortsidor med genomfärgade grå-svart ABS-plastlist. Raskant i stålplåt, totalhöjd 100 mm medföljer. Lämplig för tyngre verkstadsarbete, slipning och svetsning. Förborrade med monterade M8 gängbussningar för en mycket stabil infästning av benbockar Stabile 500/750 samt för hurtsar art.nr. 8995- och Gigant Premium hurtsar 565 x 765 mm (27 x 36). Andra längder och utförande offereras på begäran.



Artikelnummer	Beskrivning	Längd	Djup	Tjocklek	Skivmaterial
146020102	BORDSSKIVA STÅL	1600 mm	800 mm	50 mm	Stål
146020201	BORDSSKIVA STÅL	2000 mm	800 mm	50 mm	Stål
146020300	BORDSSKIVA STÅL	2500 mm	800 mm	50 mm	Stål

Tillbehör

Artikelnummer	Beskrivning
136080108	RASKANT SATS L1200-2400MM



Underhylla - grå laminat eller ESD-laminat. Tjocklek 24 mm

Med stomme av spånplatta belagd med grå laminat med ABS plastkantlist alternativt ESD laminat med bokkantlist. Djup 450 mm, tjocklek 24 mm.

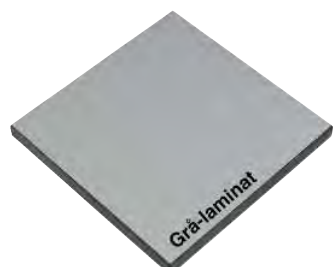

Artikelnummer	Beskrivning	Längd	Djup	Tjocklek	Skivmaterial
184950058 BV	UNDERHYLLA GRÅ LAM	1200 mm	450 mm	24 mm	Laminat
184950108 BV	UNDERHYLLA GRÅ LAM	1600 mm	450 mm	24 mm	Laminat
184950157 BV	UNDERHYLLA GRÅ LAM	2000 mm	450 mm	24 mm	Laminat
184950207 BV	UNDERHYLLA ESD LAM	1200 mm	450 mm	24 mm	ESD-laminat
184950256 BV	UNDERHYLLA ESD LAM	1600 mm	450 mm	24 mm	ESD-laminat
184950306 BV	UNDERHYLLA ESD LAM	2000 mm	450 mm	24 mm	ESD-laminat



Underhylla - grå laminat eller ESD-laminat. Tjocklek 24 mm

Med stomme av spånplatta belagd med grå laminat med ABS plastkantlist alternativt ESD laminat med bokkantlist. Djup 600 mm, tjocklek 24 mm.

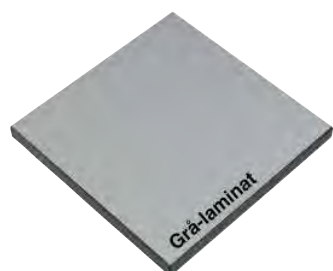

Artikelnummer	Beskrivning	Längd	Djup	Tjocklek	Skivmaterial
184950355 BV	UNDERHYLLA GRÅ LAM	800 mm	600 mm	24 mm	Laminat
184950405 BV	UNDERHYLLA GRÅ LAM	1200 mm	600 mm	24 mm	Laminat
184950454	UNDERHYLLA GRÅ LAM	1600 mm	600 mm	24 mm	Laminat
184950504	UNDERHYLLA GRÅ LAM	2000 mm	600 mm	24 mm	Laminat
184950553 BV	UNDERHYLLA ESD LAM	1200 mm	600 mm	24 mm	ESD-laminat
184950603 BV	UNDERHYLLA ESD LAM	1600 mm	600 mm	24 mm	ESD-laminat
184950652 BV	UNDERHYLLA ESD LAM	2000 mm	600 mm	24 mm	ESD-laminat



Underhylla - board. Tjocklek 32 mm

Av oljehärdad board med genomfärgad grå-svart ABS-plastlist runt om. Kärna av träfiberplatta melagd med board på båda sidor, tjocklek 32 mm.



Artikelnummer	Beskrivning	Längd	Djup	Tjocklek	Skivmaterial
79530051	UNDERHYLLA BOARD	1090 mm	585 mm	32 mm	Board
79530101	UNDERHYLLA BOARD	1490 mm	585 mm	32 mm	Board
79530200	UNDERHYLLA BOARD	1890 mm	585 mm	32 mm	Board

Avstånd mellan ovkant underhylla till underkant bordsskiva: 335 mm



PÅBYGGNADSDetaljer



Gigant Stabile påbyggnadsram

Påbyggnadsram för stabilisering och som fäste för pelare och påbyggnad på arbetsbord Gigant Stabile 300, 500 och 750. Om hurts art.nr. 8995- höjd 800 ska monteras på arbetsbord Gigant Stabile 500 och 750 ska adapter påbyggnadsram / hurts användas. Grålackerade, RAL 7037.

Artikelnummer	Beskrivning	Längd
84530070	PÅBYGGNADSRAM GRÅ	1120 mm
84530161	PÅBYGGNADSRAM GRÅ	1520 mm
84530260	PÅBYGGNADSRAM GRÅ	1920 mm
84530450	PÅBYGGNADSRAM GRÅ	2420 mm

Tillbehör

Artikelnummer	Beskrivning	Bredd	Djup	Höjd
51161206	ADAPTER HURTS 500 DJUP	480 mm	38 mm	350 mm
84530302	ADAPTER HURTS 670 DJUP	480 mm	78 mm	350 mm



Gigant bänkfäste

Bänkfäste användes som fäste för perforerad pelare då påbyggnadsram inte är monterad. Max tjocklek 55 mm. Grålackerade, RAL 7037.

Artikelnummer	Beskrivning
84550201	BÄNKFÄSTE PERFORERAD PELARE



Gigant pelare till påbyggnadsram

Pelarna fästes i påbyggnadsramen med monterings-sats, (1 sats per pelare) alt. i bänkfäste. Grålackerade, RAL 7037. Monterings-sats 8454-0301 passar Flex 100, 150, 200 och 300. Monterings-sats 8454-0509 passar Flex Mobil100, 150S, 200S, 375, 500, 750 och 1000, samt alla Stabilebord.

Artikelnummer	Beskrivning	Längd
84540079	PELARE PERFORERAD GRÅ	1000 mm
84540160	PELARE PERFORERAD GRÅ	1446 mm
84540269	PELARE PERFORERAD GRÅ	1926 mm
84540400	PELARE PERFORERAD GRÅ	488 mm



Tillbehör

Artikelnummer	Beskrivning
84540301	MONTERINGSSATS FÖR PELARE
84540509	MONTERINGSSATS YELP FÖR PELARE
84541002	LÅSPLUGG PERF. PELARE

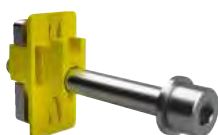

84540509

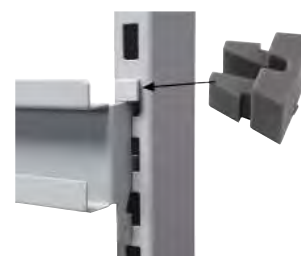

84541002

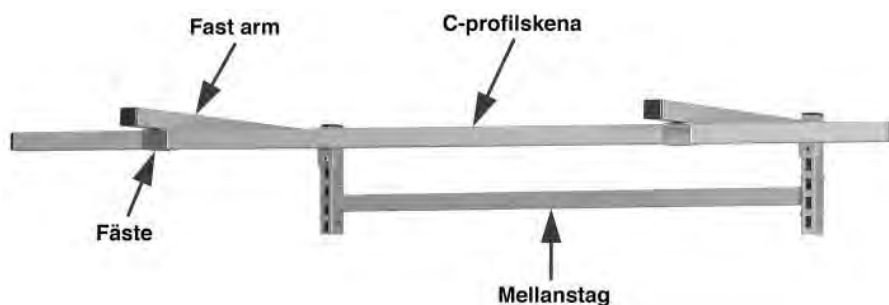

Gigant C-profilskena samt fast arm.

Fast arm för C-profilskena, monteras på perforerad pelare. 1 st fäste för C-profilskena ingår i arm. Grålackerade, RAL 7037.



Artikelnummer	Beskrivning	Längd	Bredd	Höjd
53730164	ARM FAST FÖR C-PROFIL GRÅ	700 mm	32 mm	30 mm
53730198	ARM FAST FÖR C-PROFIL GRÅ	1000 mm	32 mm	30 mm
53730263	SKENA C-PROFIL GRÅ	1200 mm	32 mm	30 mm
53730362	SKENA C-PROFIL GRÅ	1490 mm	32 mm	30 mm
53730487	SKENA C-PROFIL GRÅ	1990 mm	32 mm	30 mm
53730495	SKENA C-PROFIL GRÅ	2490 mm	32 mm	30 mm

Tillbehör

Artikelnummer	Beskrivning
53730503	FÄSTE FÖR C-PROFILSKENA
53730602	ÄNDSTOPP C-PROFIL



Gigant mellanstag

Monteras mellan pelarna för att ge stabilitet åt uppbyggnaden. Grålackerade, RAL 7037.



Artikelnummer	Beskrivning	Längd
84560176	MELLANSTAG GRÅ C/C 670 MM	645 mm
84560267	MELLANSTAG GRÅ C/C 900MM	875 mm



Gigant svängbar arm

Svängbara armar för rörlig verktygsupphängning. Monteras på perforerad pelare. Svängbar 180°. Upphångningsögla medföljer. Grålackerade, RAL 7037.



Artikelnummer	Beskrivning	Längd	Bredd	Höjd
67490045	ARM SVÄNGBAR GRÅ	700 mm	32 mm	30 mm
67490151	ARM SVÄNGBAR GRÅ	1000 mm	32 mm	30 mm

Gigant löpvagn

Löpvagn 2-axlad med plastlager. Passar förutom draperiskenor även c-profilskena eller svängbar arm för arbetsbord. Levereras exkl. upphängningskrok. Grålackerade, RAL 7037.

Artikelnummer	Beskrivning
184921005 BV	LÖPVAGN C100 1-AXLAD STÅL
184921104 BV	LÖPVAGN C100 2-AXLAD STÅL
920167	LÖPVAGN 2-AXLAD

Tillbehör

Artikelnummer	Beskrivning
112170808 BV	PENDEL F.LÖPS. JUST.L.700-1000
112170907 BV	PENDEL F.LÖPS. JUST.1000-1500
112171004 BV	PENDEL F.LÖPS. JUST.1500-2000
112171103 BV	PENDEL F.LÖPS. JUST.2000-2500
112171202 BV	PENDEL F.LÖPS. JUST.2500-3000
81071003	S-KROK DIAMETER 4MM



Balansblock Tecna

Balansblock för upphängning av pneumatiska och elektriska handmaskiner. Lätt inställning för varierande maskinvikt samt justerbart wirestopp för önskad utdragslängd. Rostfri stålwire, 1,6mm med effektiv styrning vilket eliminerar in- och utdragningsproblem. Självsmörjande glidlager. Aluminiumhus med två fästpunkter för maximal säkerhet.

Artikelnummer	Beskrivning	Belastning min	Belastning max
21630108	BALANSBLOCK 9311	0,4	1
21630207	BALANSBLOCK 9312	1	2
21630306	BALANSBLOCK 9313	2	3



Gigant verktygspanel 480 x 666 mm och 480 x 896 mm

Perforerad verktygspanel med integrerade upphängningsbeslag för vägg- eller pelarmontage. Panelen kan monteras med långsida mot långsida och kroken passar då i skarven. Plåttjocklek 1,5 mm. Håldim. Ø 9 mm. Hålavstånd c/c 38 mm. 14 mm bockad kant runt om. Färg blå RAL 5005 alt. grå RAL 7037. Passande krokar se art.nr. 12001.

Artikelnummer	Beskrivning	Bredd	Höjd
05250055	VERKTYGSPANEL BLÅ	666 mm	480 mm
05250063	VERKTYGSPANEL GRÅ	666 mm	480 mm
05250105	VERKTYGSPANEL BLÅ	896 mm	480 mm
05250345	VERKTYGSPANEL GRÅ	896 mm	480 mm

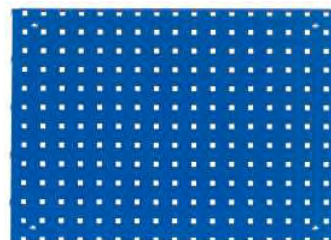



Gigant verktygspanel 1443 x 645 mm

Perforerad panel 1443 x 645 mm, för vägg- eller pelarmontage. Kan monteras på vägg vertikalt/horisontellt mot varandra alt. perforerade pelare c/c 900 mm. Förborrade hål för montering på perforerad pelare c/c 900 mm samt för regelavstånd c/c 600 mm. Vid montage i perforerad pelare använd monteringsatts 8454-0301, verktygskrok kan appliceras i skarv mellan två väggmonterade plåtar. Blålackerade, RAL 5005.



Artikelnummer	Beskrivning	Bredd	Höjd
153240106	VERKTYGSPANEL BLÅ	1443 mm	645 mm

Tillbehör

Artikelnummer	Beskrivning
84540301	MONTERINGSSATS FÖR PELARE



Gigant upphängningskena

Upphängningskenor för upphängning av förrådsbackar. Monteras på perforerad pelare, rak eller vinklad. Grålackerade, RAL 7037.

OBS. ESD-modellerna behöver jordas för ett fullgott skydd.



Artikelnummer	Beskrivning	Bredd	Höjd	CC-mått mm
96790571	UPPHÄNGNINGSSKENA GRÅ	670 mm	80 mm	670 mm
96790629	UPPHÄNGNINGSSKENA GRÅ	900 mm	80 mm	900 mm
96792056	UPPHÄNGNINGSSKENA ESD	670 mm	80 mm	670 mm
96792155	UPPHÄNGNINGSSKENA ESD	900 mm	80 mm	900 mm

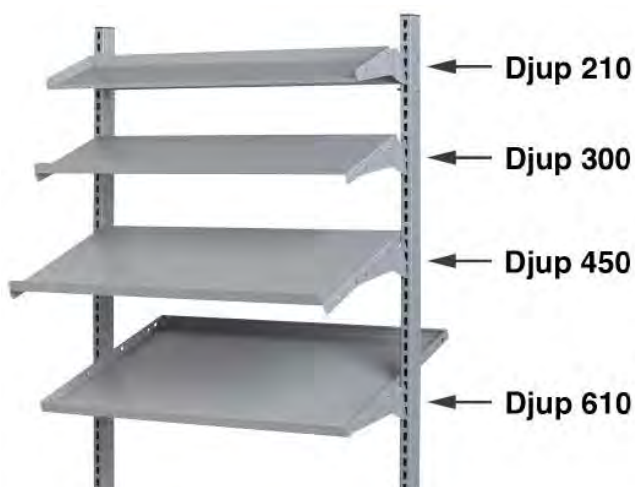

Gigant hyllplan med kant runt om

Hyllplan med raskant för verktyg, plastbackar m.m. Uppkantat runt om inkl. 2 st konsoler. Monteras på perforerad pelare, rak eller vinklad. Grålackerade, RAL 7037.

ESD-hyllplan består av hyllplan grålackerat, med ESD-matta inkl. jordkabel.



Artikelnummer	Beskrivning	Bredd	Djup	CC-mått mm
54680152	HYLLPLAN GRÅ	645 mm	210 mm	670 mm
54680160	HYLLPLAN ESD KOMPL.	645 mm	210 mm	670 mm
54680350	HYLLPLAN GRÅ	875 mm	210 mm	900 mm
54680368	HYLLPLAN ESD KOMPL.	875 mm	210 mm	900 mm

Tillbehör

Artikelnummer	Beskrivning	Bredd	Djup
54681002	GUMMIMATTA HYLLPLAN	645 mm	210 mm
54681101	GUMMIMATTA HYLLPLAN	875 mm	210 mm
96792304 BV	KONSOLER T. HYLLPLAN		

Gigant hyllplan

Hyllplan med raskant för verktyg, lagerlådor m.m. Kan placeras med rakt eller lutande plan. Monteras på perforerad pelare, rak eller vinklad. Grålackerade, RAL 7037. ESD-hyllplan består av hyllplan, grålackerat, med ESD-matta inkl. jordkabel.

Artikelnummer	Beskrivning	Bredd	Djup	CC-mått mm
96790274	HYLLPLAN GRÅ	645 mm	300 mm	670 mm
96790282	HYLLPLAN ESD KOMPL.	645 mm	300 mm	670 mm
96790340	HYLLPLAN GRÅ	875 mm	300 mm	900 mm
96790365	HYLLPLAN ESD KOMPL.	875 mm	300 mm	900 mm
96790449	HYLLPLAN GRÅ	875 mm	450 mm	900 mm
96790464	HYLLPLAN ESD KOMPL.	875 mm	450 mm	900 mm

Tillbehör

Artikelnummer	Beskrivning	Bredd	Djup
96791058	AVDELARE HYLLPLAN GRÅ		300 mm
96792007 BV	MATTA GUMMI HYLLPLAN	645 mm	300 mm
96792106	GUMMIMATTA HYLLPLAN	875 mm	300 mm
96792205	GUMMIMATTA HYLLPLAN	875 mm	450 mm
96792304 BV	KONSOLER T. HYLLPLAN		



Gigant trådhyllplan

Trådhyllplan med bockad framkant som fixeras med hjälp av konsoler i vinklat eller horisontellt läge. Grålackerade, RAL 7037. Levereras inkl. konsoler

Artikelnummer	Beskrivning	Bredd	Djup	Höjd	CC-mått mm
153680103	TRÅDHYLLPLAN	645 mm	300 mm	25 mm	670 mm
153680202	TRÅDHYLLPLAN	875 mm	300 mm	25 mm	900 mm

Tillbehör

Artikelnummer	Beskrivning
96792304 BV	KONSOLER T. HYLLPLAN

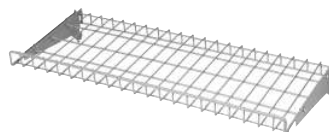

Gigant hyllplan, dubbelt

Dubbelt hyllplan med raskant. Kan placeras rakt eller vinklad. Grålackerade, RAL 7037. ESD-hyllplan består av hyllplan grålackerat, med ESD-matta inkl. jordkabel.

Artikelnummer	Beskrivning	Bredd	Djup	CC-mått mm
50890144	HYLLPLAN DUBBELT GRÅ	645 mm	450 mm	670 mm
50890169	HYLLPLAN ESD KOMPL.	645 mm	450 mm	670 mm
50890342	HYLLPLAN DUBBELT GRÅ	875 mm	610 mm	900 mm
50890367	HYLLPLAN ESD KOMPL.	875 mm	610 mm	670 mm

Tillbehör

Artikelnummer	Beskrivning	Bredd	Djup	CC-mått mm
50890151 BV	GUMMIMATTA HYLLPLAN	645 mm	450 mm	670 mm
50890359	GUMMIMATTA HYLLPLAN	875 mm	610 mm	900 mm
96792304 BV	KONSOLER T. HYLLPLAN 300MM			





Gigant hyllplan, dubbelt

Dubbelt hyllplan med raskant. Kan placeras rakt eller vinklad. Grålackerade, RAL 7037. ESD-hyllplan består av hyllplan, grålackerat, ESD-matta inkl. jordkabel.



Artikelnummer	Beskrivning	Bredd	Djup	CC-mått mm
50900166	HYLLPLAN DUBBELT GRÅ	645 mm	613 mm	670 mm
50900174	HYLLPLAN ESD KOMPL.	645 mm	610 mm	670 mm

Tillbehör

Artikelnummer	Beskrivning	Bredd	Djup	CC-mått mm
50900158 BV	GUMMIMATTA HYLLPAN	645 mm	613 mm	670 mm
96792304 BV	KONSOLER T. HYLLPLAN 300MM			



Gigant hylla bobin/kabelrulle

Hylla inkl. konsoler med plats för en rad av bobiner och kabelrullar. Ställbart öppningsmått för olika dimensioner av kablar/kättingar. Max. diameter bobin/kabelrulle 300 mm. Tillverkad av 2 mm förzinkad stålplåt. Grålackerade, RAL 7037.



Artikelnummer	Beskrivning	Bredd	Djup	CC-mått mm
154150106	HYLLA BOBIN/KABELRULLE	900 mm	350 mm	900 mm



Gigant trähyllplan

Hyllplan trä med stomme av spånplatta. Belagd i grå vinyl med kantlist i ABS-plast eller grå ESD-laminat med kantlist i bok.

Levereras med 3 st konsoler att fästas i perforerade pelare.



Artikelnummer	Beskrivning	Bredd	Djup
153270103	HYLLPLAN TRÄ VINYL	1200 mm	300 mm
153270202	HYLLPLAN TRÄ VINYL	1600 mm	300 mm
153270301	HYLLPLAN TRÄ VINYL	2000 mm	300 mm
153280102	HYLLPLAN ESD-LAM.	1200 mm	300 mm
153280201	HYLLPLAN ESD-LAM.	1600 mm	300 mm
153280300	HYLLPLAN ESD-LAM.	2000 mm	300 mm



Gigant pelarfäste för Cejn Multi Link

Pelarfäste avsett för Cejn Multi-Link serie 310 och 320, 2 alternativt 3 uttag.



Artikelnummer	Beskrivning
184530103	PELARFÄSTE CEJN MULTILINK

Tillbehör till arbetsbord -Elpaneler



Gigant pärmhållare

Pärmhållare i stål med pelarfäste.

Öppningsmått bredd 70 mm, djup 250 mm och höjd 330 mm. Grålackerade, RAL 7037.

Artikelnummer	Beskrivning	Bredd	Djup	Höjd
135660306	PÄRMHÅLLARE GRÅ	72 mm	252 mm	332 mm



ELPANELER



Gigant elpanel vertikal montering

Elpanel tillverkad i aluminiumprofil. Snedställda och petsäkra uttag 6, 9 eller 12 st och är försedd med belyst strömbrytare. Levereras med 1.75 m anslutningskabel, HO5VV, 3G 1.5 mm². Märkspänning: 16 A 250 V AC.

Monteras vertikalt på perforerad pelare tillsammans med hållare för perforerad pelare. Ingår ej.

Artikelnummer	Beskrivning	Antal uttag
154060107	ENERGIPANEL	6
154060206	ENERGIPANEL	9
154060305 BV	ENERGIPANEL	12

Tillbehör

Artikelnummer	Beskrivning
154061006	HÅLLARE FÖR ENERGIPANEL



Gigant elpanel horisontell montering

Elpanel tillverkad i aluminiumprofil. Snedställda uttag, 6 eller 8 st försedd med belyst strömbrytare. Levereras med 2 eller 3 m anslutningskabel, HO5VV, 3G 1.5 mm². Monteras horisontellt mellan pelare c-c 670 mm alt. 900 mm med medföljande monteringsdetaljer.

Panelen kan monteras framåt eller vinklad uppåt. Märkspänning: 16 A 250 V AC.

Artikelnummer	Beskrivning	Antal uttag	Längd	Kabellängd
154070106	ENERGIPANEL 8 UTTAG	8	870 mm	3 m
154070205	ENERGIPANEL 6 UTTAG	6	640 mm	3 m
154070304	ENERGIPANEL 8 EL 2 USB	10	870 mm	2 m
154070403	ENERGIPANEL 8 EL JORDF.BR.	8	870 mm	2 m
154070502	ENERGIPANEL 8 EL ESD-J.	9	870 mm	2 m



Gigant elpanel montage på bordsskiva

Elpanel tillverkad i aluminiumprofil. Snedställda uttag, 3 st med belyst strömbrytare alternativ 4 st exkl. strömbrytare.

Levereras med 3 m anslutningskabel, HO5VV, 3G 1.5 mm² samt klämfäste för montering i bordskant. Märkspänning: 16 A 250 V AC.

Artikelnummer	Beskrivning	Antal uttag	Längd	Kabellängd
154080105	ENERGIPANEL DESK	4	268 mm	3 m
154080204	ENERGIPANEL DESK	3	268 mm	3 m



LEDBARA ARMAR



Gigant ledbara armar



Ledbar arm för upphängning av tillbehör på perforerade pelare. Den ledbara armen ökar flexibiliteten och rörligheten på arbetsplatsen genom att man lätt ska kunna dra till sig eller skjuta ifrån sig de olika applikationerna. Armen består av ett bockat profilrör 40x8 mm och fästes på pelare i valfri höjd med medföljande beslag. Max. belastning 15 kg. Grålackerad, RAL 7037. De ledbara armarna kan kompletteras med en extra led/förlängning samt diverse olika tillbehör som perforerad plåt, backlist, hyllplan och dokumenthållare m.m. Alla tillbehören kan lätt placeras var som helst inom armens svängradie. Grålackerade, RAL 7037.

Artikelnummer	Beskrivning	Längd	Bredd
131310146	ARM LEDBAR GRÅ	460 mm	40 mm
131310161	LED EXTRA GRÅ TILL LEDBAR ARM	230 mm	40 mm
131310179	ARM LEDBAR GRÅ	225 mm	40 mm



Gigant plastbacklist för montage på ledbar arm



Plastbacksliten används för upphängning av plastbackar. 8 st plastbackar ARCA 9076 får plats. Monteras på ledbar arm + ev.extra led. Rak plåtprofil i grå strukturlack RAL 7037.

Artikelnummer	Beskrivning	Höjd	Bredd	Djup
131310351	LIST FÖR PLASTBACKAR GRÅ	115 mm	550 mm	50 mm



Gigant verktygspanel för montage på ledbar arm

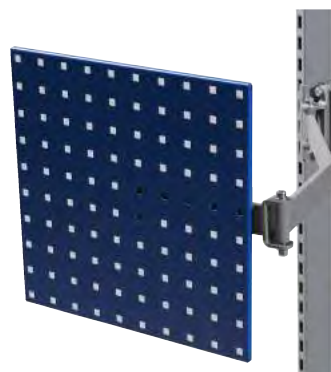

Perforerad panel används för att smidigt kunna hänga upp och nå verktyg m.m. runt arbetsplatsen. Lackerad i blå strukturfärg RAL 5005. Monteras på ledbar arm + ev.extra led.

Artikelnummer	Beskrivning	Höjd	Bredd
131310401	VERKTYGSPANEL LEDBAR ARM	370 mm	370 mm



Gigant dokumenthållare för montage på ledbar arm



Dokumenthållare för smidig överblick av dokument som behövs kring arbetsplatsen. Anpassad för A4. Lackerad i grå strukturfärg RAL 7037. Monteras på ledbar arm + ev. extra led.

Artikelnummer	Beskrivning	Höjd	Bredd	Djup
131310559	DOKUMENTHÅLLARE GRÅ	350 mm	260 mm	30 mm

Gigant hållare för bläddersidor till ledbar arm

Hållare för bläddersidor till ledbar arm inkl. 10 st bläddersidor.
Monteras på ledbar arm + ev. extra led.

Artikelnummer	Beskrivning	Höjd	Bredd	Djup
131310567	DOKUMENTHÅLLARE 10 SIDOR	320 mm	250 mm	50 mm



Gigant hylla för montage på ledbar arm

Hylla med bockade kanter. Hyllan är anpassad för plastbackar eller lådkassett. Lackerad i grå strukturfärg RAL 7037. Monteras på ledbar arm + ev.extra led.

Artikelnummer	Beskrivning	Höjd	Bredd	Djup
131310658	HYLLA LEDBAR ARM	170 mm	545 mm	120 mm



Gigant kassettbox för montage på ledbar arm

Kassettbox inkl. 3 st hyllplan med plats för 15 st. plastbackar ARCA 9075. Har även bärhandtag för smidig förflyttning. Lackerad i grå strukturfärg RAL 7037. Kassettboxen placeras på hylla 13131-0658 som monteras på ledbar arm ev. extra led.

Artikelnummer	Beskrivning	Bredd	Höjd	Djup
131310757	KASSETT PLASTBACKAR GRÅ	540 mm	335 mm	165 mm



Gigant flatscreenfäste för montage på ledbar arm

Fästplatta för flatscreen-skärmar med c/c mått 75 eller 100 mm gör att skärmen lätt kan placeras var som helst inom armens svängradie. Lackerad i grå strukturfärg RAL 7037. Monteras på ledbar arm + ev. extra led.

Artikelnummer	Beskrivning
131310856	BILDSKÄRMSFÄSTE 75/100 GRÅ





Gigant flatscreenfäste kulle för montage på ledbar arm

Fästplatta för flatscreen-skärmar gör att skärmen lätt kan placeras var som helst inom armens svängradie och är vridbar. Lackerad i grå strukturfärg RAL 7037. Monteras på ledbar arm + ev. extra led.

Artikelnummer	Beskrivning
131311409	SKÄRMFÄSTE KULLED



Gigant flatscreenfäste och tangentbordshållare för montage på ledbar arm

Fäste för flatscreen-skärm med tangentbordshållare i bockad tråd, djup 230 mm och bredd 360 mm. Lackerad i grå strukturfärg RAL 7037. Fästplatta med c/c mått 75 eller 100 mm. Gör att skärmen lätt kan placeras var som helst inom armens svängradie. Monteras på ledbar arm + ev. extra led. Tillbehör: Hylla med musplatta.

Artikelnummer	Beskrivning	Bredd	Höjd	Djup
131310955	FÄSTE FLATSCREEN T-BORD 75/100	360 mm	350 mm	230 mm

Tillbehör

Artikelnummer	Beskrivning
131311607	HYLLPLAN MED MUSPLATTA

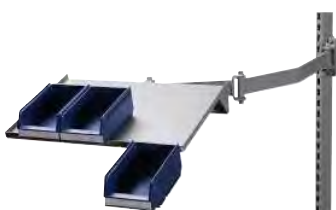

Gigant laptopphylla för montage på ledbar arm

Hylla för laptop alt. plastlådor. Anpassad för 8 Arcabackar 9075. Hyllan har 10° lutning. På hyllans framkant kan även 4 st Arca plastlådor 9075 hängas. Lackerad i grå strukturfärg RAL 7037. Monteras på ledbar arm + ev. extra led.

Artikelnummer	Beskrivning	Bredd	Djup
131311201	HYLLA LAPTOP/PLASTBACKAR	435 mm	310 mm



Gigant hållare Ipad för montage på ledbar arm

Justerbar hållare för surfplatta, tjocklek 10 mm. Monteras på ledbar arm + ev extra led.

Artikelnummer	Beskrivning	Bredd	Djup
131311300	HÅLLARE SURFPLATTA	140 mm	60 mm

Tillbehör till arbetsbord -Verktygs- och förvaringsskåp för montering mellan pelare



Gigant utdragbar tangentbordshylla

Utdragbar tangentbordshylla komplett med utdragbar musplatta, fäste, skruvar och brickor. Hyllan skruvas fast under bordsskivan med hjälp av 6 st träskruv och brickor. Passar samtliga bord i Gigantsortimentet och de flesta andra bord på marknaden. Grålackerade, RAL 7037.

Artikelnummer	Beskrivning	Bredd	Höjd	Djup
124930108	TANGENTBORDSHYLLA	565 mm	95 mm	440 mm



Gigant fäste belysning för montage på ledbar arm

Fästplatta för arbetsplatsbelysning. Passar samtliga c/c mått i Gigants sortiment av bords- och maskinbelysningar. Monteras på ledbar arm + ev. extra led.

Artikelnummer	Beskrivning
131311508	PELARFÄSTE BELYSNING



VERKTYGS- OCH FÖRVARINGSSKÅP FÖR MONTERING MELLAN PELARE



Gigant verktygsskåp

Verktygsskåp av perforerad stålplåt. Dubbla dörrar med två cylinderlås. Kan monteras på pelare tillsammans med arbetsbänkar c/c 900 mm, montörvagn 7946 eller direkt på vägg. Levereras exkl. krok. Passande krokar se 12001. Dörrar blålackerade, RAL 5005 övrigt grå RAL 7037.

Artikelnummer	Beskrivning	Bredd	Djup	Höjd	CC-mått mm
96750054	VERKTYGSSKÅP BLÅ	645 mm	250 mm	715 mm	670 mm
96750104	VERKTYGSSKÅP BLÅ	870 mm	250 mm	715 mm	900 mm

Tillbehör

Artikelnummer	Beskrivning	Bredd	Djup	Höjd	CC-mått mm
96751003	HYLLPLAN 9675	635 mm	210 mm	28 mm	670 mm
96751102	HYLLPLAN 9675	860 mm	210 mm	28 mm	900 mm



Gigant förvaringsskåp

Förvaringsskåp i stålplåt med 2st flyttbara hyllor. Beslag för upphängning i pelare eller skruvas direkt i vägg. Låsning med L-handtag, inkl. 2 st nycklar. Lackerat blå RAL 5005.

Artikelnummer	Beskrivning	Bredd	Djup	Höjd	CC-mått mm
185450103	FÖRVARINGSSKÅP	870 mm	350 mm	750 mm	900 mm





Gigant verktygsskåp dubbla jalusidörrar

Verktygsskåp med dubbla jalusidörrar av starkt plastmaterial försedda med cylinderlås och handtag.

Skåpet är försett med infästninghål i bakkant, s k nyckelhål för montering på vägg eller på perforerade pelare c/c 900 mm. Perforerad verktygspanel i rygg, passande verktygskrok se 12001.

Pulverlackerat i blå RAL 5005.

Artikelnummer	Beskrivning	Bredd	Djup	Höjd
184820108	VERKTYGSSKÅP JALUSI VÄGG	1500 mm	195 mm	750 mm

BORDSLÅDOR OCH HURTSAR



Gigant förvaringshurts, djup 500 mm

Förvaringshurtsar och bordslåda djup 500 mm. Passar bl.a. Gigants Flexbord.

100% utdragbara lådor försedda med kullagerexpansioner.

Monteras i bordsstativet eller direkt i bordsskiva med franska träskruv.

Lådorna har ett integrerat handtag i bockad stålplåt.

Centrallåsning.

Max belastning 25 kg fördelad vikt.

Invändigt lådmått B=305 mm D=460 mm.

Grålackerad stomme RAL 7037 och blå lådor RAL 5005.

Tillbehör:

Låd/hurtsupphängning 15454-1304 passande Flex 150, 300, 100, 200 djup 800 mm.

Inredning 18448-1000. Består av 6 st slitsade plåtprofiler.

Inredning 18505-0101. Plastinsats av grå polystyren plast. Lutande framkanter i lådinredning för ett lättare plock av t.ex. skruv och mutter. Består av 21 fack: 8 st 60 x 60, 4 st 40 x 60, 4 st 130 x 60, 2 st 290 x 60, 2 st 140 x 150, 1 st 290 x 150 mm.

Låd/hurtsupphängning 8451-0056 passande Stabile 300 djup 600 mm.

Låd/hurtsupphängning 8451-0403 passande Stabile 300 djup 800 mm.

Artikelnummer	Beskrivning	Höjd	Bredd	Djup	Lådkombination
184480101	BORDSLÅDA 1 LÅDA	218 mm	385 mm	500 mm	1 x 100 mm á 25 kg
184480200	HURTS 2 LÅDOR	325 mm	385 mm	500 mm	2 x 100 mm á 25 kg
184480309	HURTS 2 LÅDOR	325 mm	385 mm	500 mm	50, 150 mm á 25 kg
184480408	HURTS 3 LÅDOR	435 mm	385 mm	500 mm	3 x 100 mm á 25 kg
184480507	HURTS 3 L ÅDOR	435 mm	385 mm	500 mm	50, 100, 150 mm á 25 kg

Tillbehör

Artikelnummer	Beskrivning	Bredd	Höjd
154541304	LÅD-/HURTSUPPHÄNGNING		
184481000	LÅDINREDNING 18448		
185050101	LÅDINREDNING PLAST	582 mm	52 mm
79460754 BV	LÅDSPÄRR FÖR HURTS PLAST		
84510056	HURTSUPPHÄNGNING 585MM		
84510403	HURTSUPPHÄNGNING 765MM		



51160042



51160059



51160109



51160307



Gigant verkstadshurts, djup 500 mm

Verkstadshurts djup 500 mm

100% utdragbara lådor försedda med kullagerexpansioner

För direktmontage i bordsskivor tjocklek 40/50 mm, djup 800 mm

Lådorna har ett integrerat handtag i bockad stålplåt.

- Centrallåsning
- Max belastning 45 kg fördelad vikt
- Invändigt lådmått B=450 mm D=450 mm
- Grålackerad stomme RAL 7037 och blå lådor RAL 5005

Tillbehör:

Inredning 5116-2204. Består av 7 st slitsade plåtprofiler.

Inredning 18505-0101. Plastinsats av grå polystyren plast. Lutande framkanter i lådinredning för ett lättare plock av t.ex. skruv och mutter. Består av 21 fack: 8 st 60 x 60, 4 st 140 x 60, 4 st 130 x 60, 2 st 290 x 60, 2 st 140 x 150, 1 st 290 x 150 mm.



Artikelnummer	Beskrivning	Bredd	Höjd	Djup	Lådkombination
51160042	BORDSLÅDA	490 mm	150 mm	500 mm	100 mm á 45 kg
51160059	HURTS 330 2 LÅDOR	535 mm	330 mm	500 mm	2 x 100 mm á 45 kg
51160109	HURTS 540 3 LÅDOR	535 mm	540 mm	500 mm	50, 150, 200 mm á 45 kg
51160307	HURTS 800 5 LÅDOR	535 mm	800 mm	500 mm	50, 2 x 100, 150, 200 mm á 45 kg

Tillbehör

Artikelnummer	Beskrivning	Bredd	Höjd	Djup
185050101	LÅDINREDNING PLAST 444X582MM			
51161008	TOPPLAN	536 mm	15 mm	500 mm
51161107	MATTA GUMMI HURTS 5116	532 mm	4,5 mm	498 mm
51161206	ADAPTER HURTS 500 DJUP	480 mm	350 mm	38 mm
51161305	SOCKEL HURTS	535 mm	60 mm	500 mm
51161404	HJULSATS 125 MM HURTS 5116	530 mm	155 mm	500 mm
51162204	LÅDINREDNING	455 mm	65 mm	455 mm
79460754 BV	LÅDSPÄRR FÖR HURTS PLAST			



89950109

89950208

89950406

89950505

89980703



Gigant verkstadshurts, djup 670 mm

100% utdragbara lådor försedda med kullagerexpansioner
För direktmontage i bordsskivor tjocklek 40/50 mm, djup 800 mm
Lådorna har ett integrerat handtag i bockad stålplåt.

Centrallåsning

Max belastning 45 kg fördelad vikt

Invändigt lådmått B=450 mm D=600 mm

Grålackerad stomme RAL 7037 och blå lådor RAL 5005

Tillbehör:

Inredning 8995-2709. Består av 7 st slitsade plåtprofiler.

Inredning 8995-2501. Består av plastrännor 8973 sid. 298, 4 st 2-fack, 4 st 3-fack, 4 st 4-fack samt 10 st avdelare till respektive.

Inredning 18505-0101 Plastinsats av grå polystyren plast. Lutande framkanter i lådinredning för ett lättare plock av t.ex. skruv och mutter. Består av 21 fack: 8 st 60 x 60, 4 st 140 x 60, 4 st 130 x 60, 2 st 290 x 60, 2 st 140 x 150, 1 st 290 x 150 mm.

Artikelnummer	Beskrivning	Bredd	Höjd	Djup	Lådkombination
89950109	BORDSLÅDA	490 mm	150 mm	670 mm	
89950208	HURTS 2 LÅDOR	535 mm	330 mm	670 mm	2 x 100 mm á 45 kg
89950406	HURTS 4 LÅDOR	535 mm	540 mm	670 mm	4 x 100 mm á 45 kg
89950505	HURTS 3 LÅDOR	535 mm	540 mm	670 mm	50, 150, 200 mm á 45 kg
89950703	HURTS 4 LÅDOR	535 mm	540 mm	670 mm	50, 2 x 100, 150 mm á 45 kg

Tillbehör

Artikelnummer	Beskrivning	Bredd	Höjd	Djup
185050101	LÅDINREDNING PLAST	582 mm	52 mm	
89952501	LÅDINREDNING TYP 1	535 mm	15 mm	600 mm
89952709	LÅDINREDNING	455 mm	65 mm	600 mm



Gigant lådinredning plast

Lådinredning av grå polystyren plast. Lutande framkanter i lådinredning för ett lättare plock av t.ex. skruv och mutter. Inredningen passar hurtsstorlek 8995 i sin ursprungliga storlek men kan skäras brytas ner till att passa hurtsserie 18448, 5166, utdragbar låda 9761-3350 samt 15331-1105

Inredningen består av följande fack: 8 st 60 x 60, 4 st 140 x 60, 4 st 130 x 60, 2 st 290 x 60, 2 st 140 x 150, 1 st 290 x 150 mm.



Artikelnummer	Beskrivning	Bredd	Höjd
185050101	LÅDINREDNING PLAST	582 mm	52 mm



89950802



89950901



89951008



89951206



89951305



Gigant verkstadshurts, djup 670 mm

Verkstadshurts höjd 800 mm.

100% utdragbara lådor försedda med kullagerexpansioner

För direktmontage i bordsskivor 40/50 mm, djup 800 mm.

Lådorna har ett integrerat handtag i bockad stålplåt.

Centrallåsning.

Max belastning 45 kg fördelad vikt.

Invändigt lådmått B=450 mm D=600 mm.

Grålackerad stomme RAL 7037 och blå lådor RAL 5005.

Om hurtsen placeras fristående ska den kompletteras med ett topplan.

Tillbehör:

Topplan. Med 3 raskanter. Gummimatta. Används som skydd på topplan.

Hjulunderrede: Kraftig stålplatta med 4 st svängbara hjul varav två med broms. Hjulunderredet ökar den totala höjden med 155 mm.

Sockel: I stålplåt, ökar hurtsens höjd med 60 mm.

Adapter: Krävs för montering av påbyggnadsram för tung benbock och hurts.

Inredning 8995-2501. Består av plastrännor art.nr. 8973- , 4 st 2-fack, 4 st 3-fack, 4 st 4-fack samt 10 st avdelare till respektive.

Inredning 18505-0101. Insats av grå polystyren plast. Lutande framkanter för ett lättare plock av t.ex. skruv och mutter. Består av 21 fack: 8 st 60 x 60, 4 st 140 x 60, 4 st 130 x 60, 2 st 290 x 60, 2 st 140 x 150, 1 st 290 x 150 mm.

Inredning 8995-2709. Består av 7 st slitsade plåtprofiler.

Artikelnummer	Beskrivning	Höjd	Bredd	Djup	Lådkombination
89950802	HURTS 6 LÅDOR	800 mm	535 mm	670 mm	6 x 100 mm á 45 kg
89950901	HURTS 4 LÅDOR	800 mm	535 mm	670 mm	50, 100, 150, 300 mm á 45 kg
89951008	HURTS 5 LÅDOR	800 mm	535 mm	670 mm	50, 2 x 100, 150, 200 mm á 45 kg
89951206	HURTS 2 LÅDOR, 1 DÖRR	800 mm	535 mm	670 mm	50, 150 mm á 45 kg + Dörr
89951305	HURTS 1 DÖRR	800 mm	535 mm	670 mm	Dörr + 1 hylla á 45 kg

Tillbehör

Artikelnummer	Beskrivning	Höjd	Bredd	Djup
185050101	LÅDINREDNING PLAST 444X582MM			
79460754 BV	LÅDSPÄRR FÖR HURTS PLAST			
84530302	ADAPTER HURTS 670 DJUP	350 mm	480 mm	78 mm
89951404	SOCKEL HURTS	60 mm	534 mm	670 mm
89952006	TOPPLAN	15 mm	536 mm	670 mm
89952105	HJULSATS 125 MM FÖR HURTS 8995	155 mm	530 mm	670 mm
89952204	GUMMIMATTA HURTS 8995	4,5 mm	668 mm	668 mm
89952501	LÅDINREDNING TYP 1	15 mm	535 mm	600 mm
89952709	LÅDINREDNING	65 mm	455 mm	600 mm



89952501

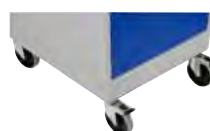

89952105



153410105



153410204



Gigant Premium verktygshurts 27 x 36, höjd 850 mm

Verktygshurts i mycket kraftig plåtkonstruktion monteras lämpligen under arbetsbord Gigant Stabile 500/750 djup 800 mm, alternativt fristående. Levereras komplett med sockel höjd 50 mm.

100% utdragbara lådor

För direktmontage i bordsskivor tjocklek 40/50 mm, djup 800 mm

Försedd med urslagsanvisningar för montage i bordsskivor djup 800 mm

Centrallåsning

Max belastning 75 kg fördelad vikt

Invändigt lådmått B=459 mm D=612 mm

Grålackerad stomme RAL 7037 och blå lådor RAL 5005

Andra färger, höjder, lådalternativ samt låssystem offereras på begäran.

Artikelnummer	Beskrivning	Höjd	Bredd	Djup	Lådkombination
153410105	HURTS 4 LÅDOR	850 mm	565 mm	725 mm	100, 100, 200, 300 mm á 75 kg
153410204	HURTS 5 LÅDOR	850 mm	565 mm	725 mm	50, 100, 100, 150, 300 mm á 75 kg

Tillbehör

Artikelnummer	Beskrivning	Höjd	Bredd	Djup
68550102	INREDNING NR 1 27X36 50 MM	27 mm	459 mm	612 mm
68550201	INREDNING NR 2 27X36 50 MM	26 mm	459 mm	612 mm
68550409	INREDNING NR 3 27X36 50 MM	27 mm	459 mm	612 mm
68550508	INREDNING NR 3 27X36 75 MM	50 mm	459 mm	612 mm
68550607	INREDNING NR 3 27X36 100-125 MM	75 mm	459 mm	612 mm
68550706	INREDNING NR 4 27X36 50 MM	27 mm	459 mm	612 mm
68550805	INREDNING NR 4 27X36 75 MM	50 mm	459 mm	612 mm
68550904	INREDNING NR 4 27X36 100-125 MM	75 mm	459 mm	612 mm

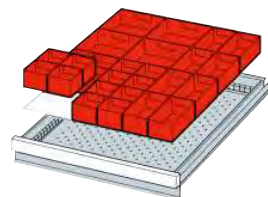

Inredning nr. 1

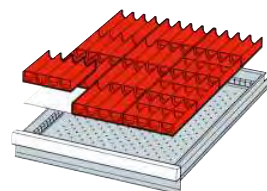

Inredning nr. 2

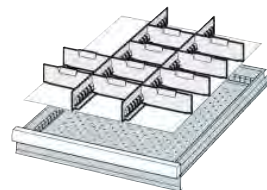

Inredning nr. 3

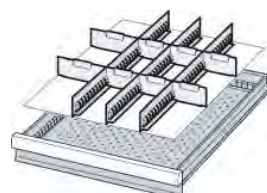

Inredning nr. 4





154160501



154160709



Gigant Premium verktøyshurts 27 x 36, höjd 800 mm

Premium hurts tillverkad i kraftig plåtkonstruktion. Samtliga lådor är 100% utdragbara och kan belastas med upp till 75 kg/låda. Standardfärg skåphus Grå RAL 7037 och lådor Blå RAL 5005. Andra färger, höjder, lådalternativ samt låssystem offereras på begäran.

Artikelnummer	Beskrivning	Bredd	Höjd	Djup	Lådkombination
154160501	VERKTYGSHURTS 7 LÅDOR	565 mm	800 mm	725 mm	4 x 75, 2 x 100, 1 x 200 mm á 75 kg
154160709	VERKTYGSHURTS 6 LÅDOR	565 mm	800 mm	725 mm	2 x 50, 2 xt 100, 1 x 150, 1 x 250 mm á 75 kg

Tillbehör

Artikelnummer	Beskrivning	Höjd	Bredd	Djup
68550102	INREDNING NR 1 27X36 50 MM	27 mm	459 mm	612 mm
68550201	INREDNING NR 2 27X36 50 MM	26 mm	459 mm	612 mm
68550409	INREDNING NR 3 27X36 50 MM	27 mm	459 mm	612 mm
68550508	INREDNING NR 3 27X36 75 MM	50 mm	459 mm	612 mm
68550607	INREDNING NR 3 27X36 100-125 MM	75 mm	459 mm	612 mm
68550706	INREDNING NR 4 27X36 50 MM	27 mm	459 mm	612 mm
68550805	INREDNING NR 4 27X36 75 MM	50 mm	459 mm	612 mm
68550904	INREDNING NR 4 27X36 100-125 MM	75 mm	459 mm	612 mm
89730105	PLASTRÄNNA 2 DEL 71MM/150X150 MM	27 mm	150 mm	
89730204	PLASTRÄNNA 3 DEL 46MM/150X150 MM	27 mm	150 mm	
89730303	PLASTRÄNNA 4 DEL 34MM/150X150 MM	27 mm	150 mm	



Inredd med plastrännor



Gigant tillbehör, Premium verktøyshurts verktøyshurts 27 x 36

Socket av stålplåt som skruvas fast i stommen. Färg grå RAL 7037. Topplan med 3 alt. 4 raskanter, klädd med svart räfflad gummmatta.

Artikelnummer	Beskrivning	Bredd	Höjd	Djup
154004006	ÖVERHYLLA 3 S & MATTA 27X36	565 mm	20 mm	725 mm
154004105 BV	ÖVERHYLLA 4 S & MATTA 27X36	565 mm	20 mm	725 mm
154004204	HURTSSOCKEL 27X36 H50 MM	565 mm	50 mm	725 mm

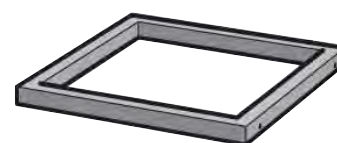

154004204

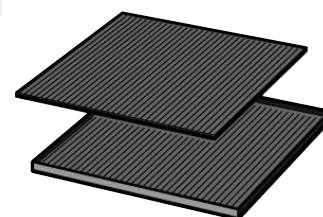

154004006



154160105



154160303



Gigant Premium verktygshurts 27 x 36, höjd 400 mm

Verktygshurts i mycket kraftig plåtkonstruktion
 100% utdragbara lådor
 För direktmontage i bordsskivor 40/50 mm, djup 800 mm
 Försedd med urslagsanvisningar för montage i bordsskivor djup 800 mm
 Centrallåsning
 Max belastning 75 kg fördelad vikt
 Invändigt lådmått B=459 mm D=612 mm
 Grålackerad stomme RAL 7037 och blå lådor RAL 5005
 Andra färger, höjder, lådalternativ samt låssystem offereras på begäran.

Artikelnummer	Beskrivning	Höjd	Bredd	Djup	Lådkombination
154160105	VERKTYGSHURTS 3 LÅDOR	400 mm	565 mm	725 mm	1 x 50, 1 x 100, 1 x 150 mm á 75 kg
154160303	VERKTYGSHURTS 3 LÅDOR	400 mm	565 mm	725 mm	2 x 75, 1 x 150 mm á 75 kg

Tillbehör

Artikelnummer	Beskrivning	Höjd	Bredd	Djup
68550102	INREDNING NR 1 27X36 50 MM	27 mm	459 mm	612 mm
68550201	INREDNING NR 2 27X36 50 MM	26 mm	459 mm	612 mm
68550409	INREDNING NR 3 27X36 50 MM	27 mm	459 mm	612 mm
68550508	INREDNING NR 3 27X36 75 MM	50 mm	459 mm	612 mm
68550607	INREDNING NR 3 27X36 100-125 MM	75 mm	459 mm	612 mm
68550706	INREDNING NR 4 27X36 50 MM	27 mm	459 mm	612 mm
68550805	INREDNING NR 4 27X36 75 MM	50 mm	459 mm	612 mm
68550904	INREDNING NR 4 27X36 100-125 MM	75 mm	459 mm	612 mm

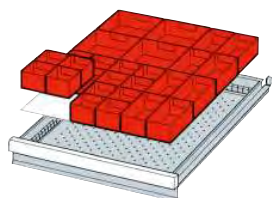

Inredning nr. 1

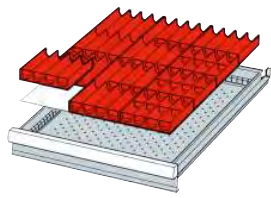

Inredning nr. 2

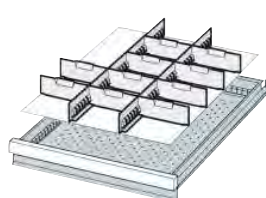

Inredning nr. 3

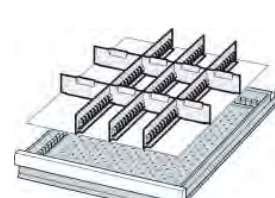

Inredning nr. 4

VERKTYGSPANELER

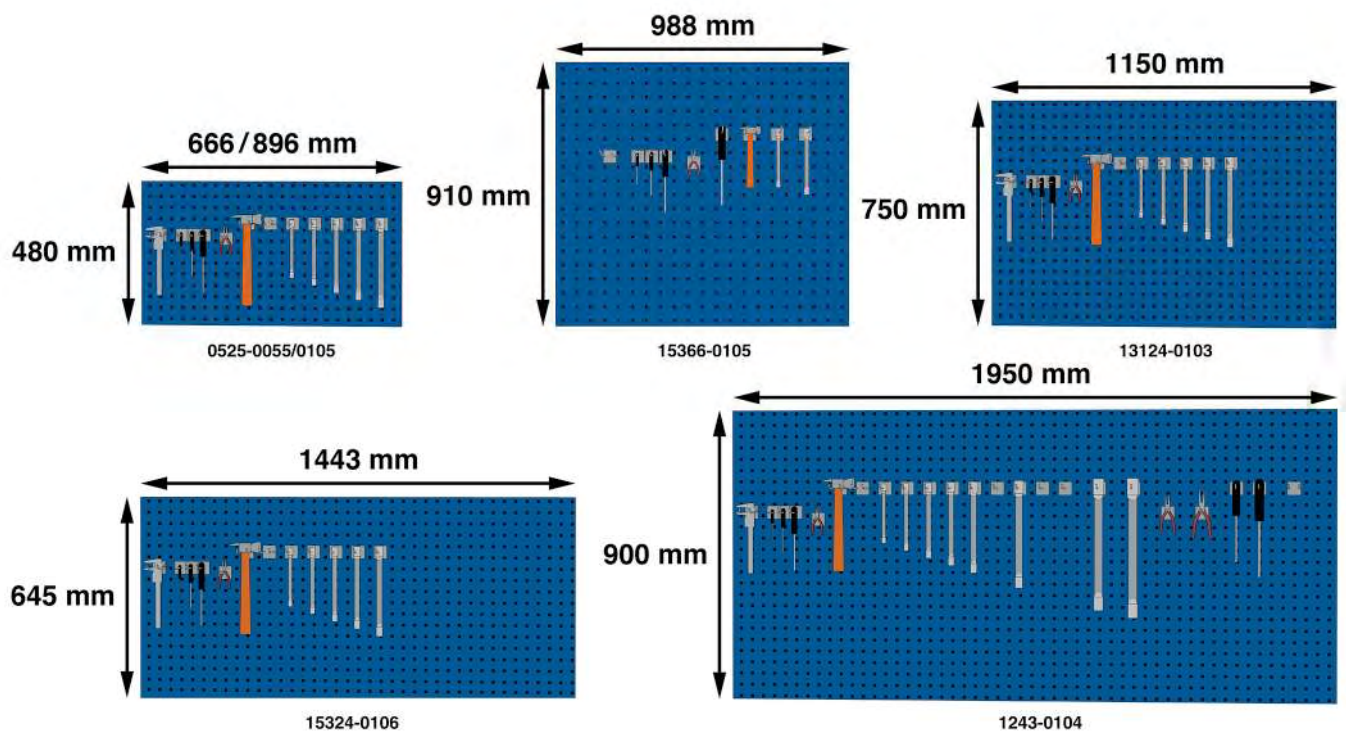

Gigant verktygspanel 480 x 666 mm och 480 x 896 mm

Perforerad verktygspanel med integrerade upphängningsbeslag. För vägg- eller pelarmontage. Plåttjocklek 1,5 mm. 14 mm bockad kant runt om. Håldim. 9 x 9 mm. Hålavstånd c/c 38 mm. Färg blå RAL 5005 alt. grå RAL 7037.

Artikelnummer	Beskrivning	Bredd	Höjd	CC-mått mm
05250055	VERKTYGSPANEL BLÅ	666 mm	480 mm	670 mm
05250063	VERKTYGSPANEL GRÅ	666 mm	480 mm	670 mm
05250105	VERKTYGSPANEL BLÅ	896 mm	480 mm	900 mm
05250345	VERKTYGSPANEL GRÅ	896 mm	480 mm	900 mm

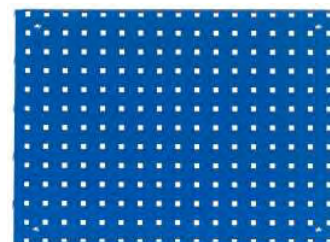

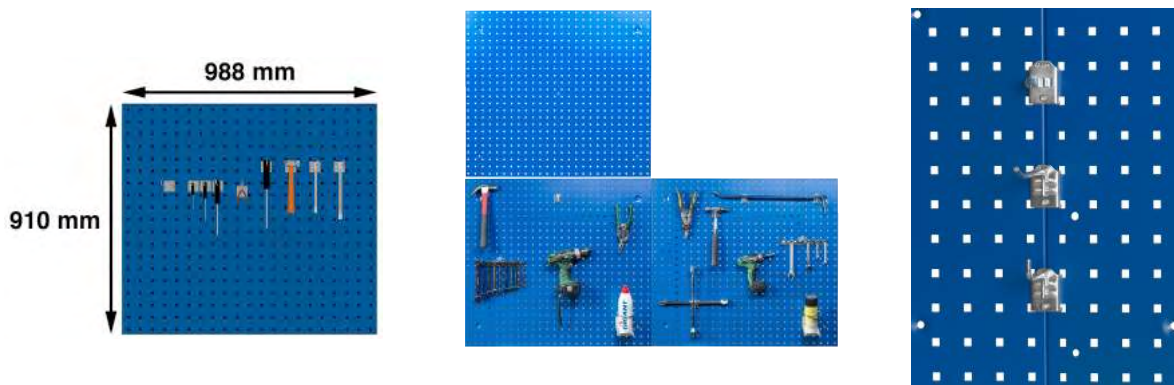

Gigant verktygspanel 910 x 988 mm

Perforerad verktygspanel för väggmontage. Kan monteras med flera paneler, verktygskrok passar då i skarven. Lämplig även för montage på pallställsgavel L och M. Plåttjocklek 1,5 mm. Håldim. Ø9 mm. Hålavstånd c/c 38 mm. Blå RAL 5005. Passande krokar se art.nr. 12001.

Artikelnummer	Beskrivning	Bredd	Höjd
153660105	VERKTYGSPANEL BLÅ	988 mm	910 mm



Gigant verktygspanel 750 x 1150 mm

Perforerad verktygspanel för väggmontage. Plåttjocklek 1,5 mm. 14 mm bockad kant runt om. Håldim. Ø9 mm. Hålavstånd c/c 38 mm. Blå RAL 5005. Passande krokar se art.nr. 12001.

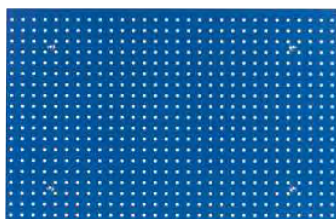

Artikelnummer	Beskrivning	Bredd	Höjd
131240103	VERKTYGSPANEL BLÅ	1150 mm	750 mm



Gigant verktygspanel 645 x 1443 mm

Perforerad verktygspanel för vägg- eller pelarmontage. Kan monteras på vägg vertikalt/horizontellt mot varandra, verktygskrok passar då i skarven. Verktygspanelen har förborrade hål för montering på perforerad pelare c/c 900 mm samt för regelavstånd c/c 600 mm. Plåttjocklek 1,5 mm. Håldim. Ø9 mm. Hålavstånd c/c 38 mm. 14 mm bockad kant runt om. Färg blå RAL 5005.

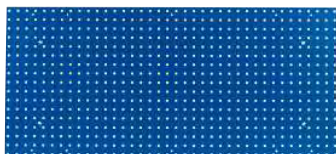

Artikelnummer	Beskrivning	Bredd	Höjd
153240106	VERKTYGSPANEL BLÅ	1443 mm	645 mm

Tillbehör

Artikelnummer	Beskrivning
84540301	MONTERINGSSATS FÖR PELARE

Gigant verktygspanel 900 x 1950 mm

Perforerad verktygspanel för väggmontage. Plåttjocklek 1,5 mm. Håldim. Ø9 mm. Hålavstånd c/c 38 mm. 14 mm bockad kant runt om. Färg blå RAL 5005.

Artikelnummer	Beskrivning	Bredd	Höjd
12430104	VERKTYGSPANEL BLÅ	1950 mm	900 mm

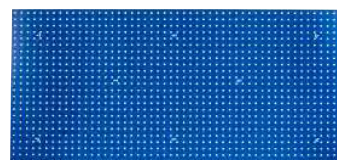

Gigant upphängningslist

Perforerad upphängningslist för verktygskrok. För vägg- eller pelarmontage. Håldim. Ø9 mm. Hålavstånd c/c 38 mm. Blå RAL 5005 alt. grå RAL 7037.

Artikelnummer	Beskrivning	Bredd	Höjd	CC-mått mm
50930056	UPPHÄNGNINGSLIST PERF.BLÅ	670 mm	75 mm	670 mm
50930080	UPPHÄNGNINGSLIST PERF.GRÅ	670 mm	75 mm	670 mm
50930106	UPPHÄNGNINGSLIST PERF.BLÅ	900 mm	75 mm	900 mm
50930262	UPPHÄNGNINGSLIST PERF.GRÅ	900 mm	75 mm	900 mm

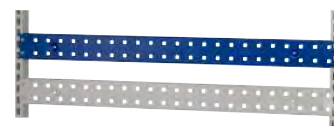

Gigant whiteboardpanel

Slät panel lackerad i whiteboard färg, för vägg- eller pelarmontage.

Artikelnummer	Beskrivning	Bredd	Höjd	CC-mått mm
153260054 BV	WHITEBOARD SLÄT	666 mm	480 mm	670 mm
153260104	WHITEBOARD SLÄT	896 mm	480 mm	900 mm

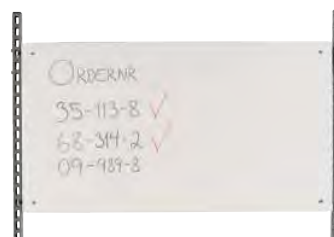

Gigant vinklad verktygspanel

Verktygspanel, vinklad, för montage c/c 900mm på perforerade pelare, golvställ eller montörvagn. Håldimension 9 mm, hålavstånd c/c 39 mm. Plåttjocklek 1.5 mm. Blå RAL 5005.

Artikelnummer	Beskrivning	Bredd	Höjd	CC-mått mm
184380103	VERKTYGSPANEL VINKLAD	896 mm	750 mm	900 mm
184380202	VERKTYGSPANEL VINKLAD	896 mm	1400 mm	900 mm



Kompletterad med montörvagn samt verktygskrokar



Kompletterad med montörvagn

Gigant verktygspanel Heavy 1400 x 896 mm

Tillverkad i 1.5 mm stålplåt med 3 st förstärkningsprofiler vilka har stansade nyckelhål för montage på vägg horisontalt eller vertikalt. Panelens långsidor har integrerade upphängningshakar vilket gör att panelen även kan monteras i golvställ, vagnar, perforerade pelare med c/c 900mm.

Artikelnummer	Beskrivning	Bredd	Höjd
184400109	VERKTYGSPANEL HEAVY	896 mm	1400 mm



Gigant väggsystem

Väggsystem ett bra alternativ när man önskar fria golvytor. Väggskenorna 1000 mm alt. 2000 mm skruvas direkt på vägg alternativt hakas fast i bärlist, c-c avstånd 670 mm eller 900 mm. Bärlisten är 1000 mm och monteras ihop till önskad längd. Passande tillbehör tex. hyllplan, verktygspaneler, backlist c/c 670 alt. 900 mm. Max. belastning per sektion 100 kg, beroende på väggkonstruktion och infästning.



Artikelnummer	Beskrivning	Längd
154520100	VÄGGSKENA	1000 mm
154520209	VÄGGSKENA	2000 mm
154520308	BÄRLIST	1000 mm

Tillbehör

Artikelnummer	Beskrivning	Bredd	Höjd
154520407	TRÅDKORG	670 mm	100 mm
154520506	TRÅDKORG	900 mm	100 mm

Tillbehör till arbetsbord -Upphångningskrokar



Verktyspanel med clips och kassetter

Verktyspanel med clips och kassetter för förvaring av ett stort antal verktyg. Hålavstånd c/c 38 mm. För montering direkt på vägg. Panelen består av 4 st galvaniserade plåtar. Dessutom ingår 38 st sorterade verktygsclips av glasfiberarmerad nylon som med ett enkelt handgrepp kan flyttas på plåtarna. 2 st verktygskassetter ingår också.

Artikelnummer	Beskrivning	Bredd	Höjd
130800105	PROFFSPLÅTAR INKLUSIVE KROKAR	1040 mm	880 mm



UPPHÅNGNINGSKROKAR



Gigant krok upphängning

Upphångningskrokar och hållare för verktygsupphängning. Avsedda för håldimension Ø9 mm, hålavstånd c/c 38 mm.

Artikelnummer	Beskrivning	Längd	Tråddiameter	Innehåll
120010103	KROK UPPHÅNGNING	100 mm	6 mm	3 ST
120010202	KROK UPPHÅNGNING	200 mm	6 mm	3 ST
120010301	KROK UPPHÅNGNING	24 mm	3 mm	3 ST
120010400	KROK UPPHÅNGNING	38 mm	5 mm	3 ST



Gigant enkelkrok, enkel och dubbel grundplatta

Enkelkrok, enkel och dubbel grundplatta. Upphångningskrokar och hållare för verktygsupphängning. Avsedda för håldimension Ø9 mm, hålavstånd c/c 38 mm.

Artikelnummer	Beskrivning	Längd	Tråddiameter	Utförande	Innehåll
120011697	KROK ENKEL	100 mm	3 mm	Enkel grundplatta	3 ST
120011705	KROK ENKEL	10 mm	6 mm	Enkel grundplatta	3 ST
120011804	KROK ENKEL	50 mm	6 mm	Enkel grundplatta	3 ST
120011812	KROK ENKEL	100 mm	8 mm	Enkel grundplatta	3 ST
120011820	KROK ENKEL	150 mm	8 mm	Enkel grundplatta	3 ST
120011838	KROK ENKEL	200 mm	8 mm	Enkel grundplatta	3 ST
120011846	KROK ENKEL	250 mm	8 mm	Enkel grundplatta	3 ST
120011853	KROK ENKEL	300 mm	6 mm	Dubbel grundplatta	3 ST
120011861	KROK ENKEL	300 mm	8 mm	Dubbel grundplatta	3 ST
120011879	KROK ENKEL	400 mm	8 mm	Dubbel grundplatta	3 ST
120016019	KROK ENKEL	100 mm	10 mm	Dubbel grundplatta	3 ST
120016027	KROK ENKEL	150 mm	10 mm	Dubbel grundplatta	3 ST



Dubbel grundplatta



Gigant vinklad enkelkrok

Avsedd för håldimension $\varnothing 9$ mm, hålavstånd c/c 38 mm.

Artikelnummer	Beskrivning	Längd	Tråddiameter	Innehåll
120010491	KROK VINKLAD ENKEL	25 mm	5 mm	3 ST
120010509	KROK VINKLAD ENKEL	50 mm	5 mm	3 ST
120010525	KROK VINKLAD ENKEL	100 mm	5 mm	3 ST



Gigant rundkrok

Avsedd för håldimension $\varnothing 9$ mm, hålavstånd c/c 38 mm.

Artikelnummer	Beskrivning	Innerdiameter	Innehåll
120011903	KROK HALVRUND	80 mm	3 ST
120012000	KROK HALVRUND	60 mm	3 ST



Gigant förpackningskrok

Avsedd för håldimension $\varnothing 9$ mm, hålavstånd c/c 38 mm.

Artikelnummer	Beskrivning	Längd	Tråddiameter	Inv bredd	Innehåll
120014105	KROK FÖRPACKNING	170 mm	5 mm	29 mm	3 ST

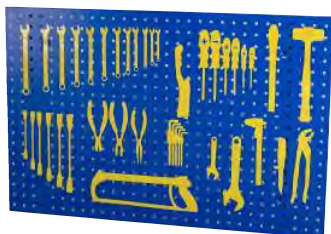

Gigant etikettsats för 38 st handverktyg

38st symboler för handverktyg i gul vinylfolie.

Artikelnummer	Beskrivning	Innehåll
120018171	VERKTYGSSYMBOLER HANDVERKTYG	1 SET

Gigant dubbelkrok, enkel och dubbel grundplatta

Enkel och dubbel grundplatta. Upphångningskrokar och hållare för verktygsupphängning. Avsedda för håldimension $\varnothing 9$ mm, hålavstånd c/c 38 mm.

Artikelnummer	Beskrivning	Längd	Tråddiameter	Inv bredd	Utförande	Innehåll
120010608	KROK DUBBEL	38 mm	5 mm	11 mm	Enkel grundplatta	3 ST
120010707	KROK DUBBEL	150 mm	5 mm	10 mm	Enkel grundplatta	3 ST
120010806	KROK DUBBEL	38 mm	5 mm	7 mm	Enkel grundplatta	3 ST
120010905	KROK DUBBEL	200 mm	6 mm	15 mm	Enkel grundplatta	3 ST
120010913	KROK DUBBEL	100 mm	8 mm	20 mm	Enkel grundplatta	3 ST
120010921	KROK DUBBEL	150 mm	8 mm	20 mm	Enkel grundplatta	3 ST
120010939	KROK DUBBEL	200 mm	8 mm	20 mm	Enkel grundplatta	3 ST
120010947	KROK DUBBEL	250 mm	8 mm	20 mm	Enkel grundplatta	3 ST
120010962	KROK DUBBEL	300 mm	8 mm	20 mm	Dubbel grundplatta	3 ST
120010970	KROK DUBBEL	400 mm	8 mm	20 mm	Dubbel grundplatta	3 ST
120011002	KROK DUBBEL	100 mm	5 mm	25 mm	Enkel grundplatta	3 ST
120011101	KROK DUBBEL	150 mm	5 mm	25 mm	Enkel grundplatta	3 ST
120011200	KROK DUBBEL	55 mm	5 mm	25 mm	Enkel grundplatta	3 ST
120011309	KROK DUBBEL	64 mm	5 mm	7 mm	Enkel grundplatta	3 ST
120011408	KROK DUBBEL	64 mm	5 mm	11 mm	Enkel grundplatta	3 ST



Gigant ringkrok

Avsedd för håldimension $\varnothing 9$ mm, hålavstånd c/c 38 mm.

Artikelnummer	Beskrivning	Innerdiameter	Innehåll
120012109	KROK RING	40 mm	2 ST
120012208	KROK RING	60 mm	2 ST
120012307	KROK RING	80 mm	2 ST
120012406	KROK RING	110 mm	1 ST



Gigant flaskkrok

Avsedd för håldimension $\varnothing 9$ mm, hålavstånd c/c 38 mm.

Artikelnummer	Beskrivning	Innerdiameter	Innehåll
120012414	KROK SPRAYBURK/VATTENFLASKA	80 mm	1 ST





Gigant bygelkrok

Avsedd för håldimension $\varnothing 9$ mm, hålavstånd c/c 38 mm.



Artikelnummer	Beskrivning	Djup	Inv bredd	Innehåll
120011606	KROK BYGEL	30 mm	43 mm	3 ST
120011614	KROK BYGEL	35 mm	65 mm	3 ST



Gigant tångkrok

Tångkrok för upphängning av gripverktyg. Avsedd för håldimension $\varnothing 9$ mm, hålavstånd c/c 38 mm.



Artikelnummer	Beskrivning	Längd	Höjd	Inv bredd	Innehåll
120011622	KROK TÅNG	150 mm	60 mm	60 mm	3 ST



Gigant vinkelkrok

Avsedd för håldimension $\varnothing 9$ mm, hålavstånd c/c 38 mm.



Artikelnummer	Beskrivning	Längd	Tråddiameter	Inv bredd	Innehåll
120011507	KROK DUBBEL VINKEL	50 mm	5 mm	40 mm	3 ST
120011515	KROK DUBBEL VINKEL	50 mm	5 mm	60 mm	3 ST
120011523	KROK DUBBEL VINKEL	50 mm	8 mm	60 mm	3 ST
120011531	KROK DUBBEL VINKEL	70 mm	8 mm	80 mm	3 ST
120011549	KROK DUBBEL VINKEL	50 mm	10 mm	60 mm	3 ST



Gigant lednyckelkrok

Avsedd för håldimension $\varnothing 9$ mm, hålavstånd c/c 38 mm.



Artikelnummer	Beskrivning	Längd	Inv bredd	Innehåll
120013800	KROK LEDNYCKEL	28 mm	9 mm	3 ST
120013909	KROK LEDNYCKEL	33 mm	17 mm	3 ST

Gigant dokumentklämma

Avsedd för håldimension $\varnothing 9$ mm, hålavstånd c/c 38 mm.

Artikelnummer	Beskrivning	Bredd	Innehåll
120015656	KROK DOKUMENTKLÄMMA	60 mm	1 ST



Gigant dubbelkrok gummiklämma

Dubbelkrok, gummiklämma. Avsedd för håldimension $\varnothing 9$ mm, hålavstånd c/c 38 mm.

Artikelnummer	Beskrivning	Utförande	Innehåll
120015607	KROK DUBBEL G-KLÄMMA	För skaftdiameter 30-40 mm	2 ST
120015615	KROK DUBBEL G-KLÄMMA	För skaftdiameter 23-30 mm	2 ST



Gigant fjäderklämma

Avsedd för håldimension $\varnothing 9$ mm, hålavstånd c/c 38 mm.

Artikelnummer	Beskrivning	Inv bredd	Innehåll
120012604	KROK FJÄDERKLÄMMA	12 mm	3 ST
120012703	KROK FJÄDERKLÄMMA	18 mm	3 ST
120012802	KROK FJÄDERKLÄMMA	25 mm	3 ST



Gigant list fjäderklämmor

5 x 18 mm. Avsedd för håldimension $\varnothing 9$ mm, hålavstånd c/c 38 mm.

Artikelnummer	Beskrivning	Bredd	Utförande	Innehåll
120015052	KROK 5 FJÄDERKLÄMMOR	150 mm	5 st fjäderklämmor 18 mm	1 ST





GIGANT

Gigant lådhållare

Inkl./exkl. låda. Avsedd för håldimension $\varnothing 9$ mm, hålavstånd c/c 38 mm.

Artikelnummer	Beskrivning	Bredd	Utförande	Innehåll
120013503	KROK LÅDHÅLLARE	100 mm	Inkl. plastlåda	1 ST
120013552	KROK LÅDHÅLLARE EXL.LÅDA	100 mm	Exl. plastlåda	1 ST



GIGANT

Gigant plastbackslist

Passande backar: Gigant och Schoeller Allibert. Avsedd för håldimension $\varnothing 9$ mm, hålavstånd c/c 38 mm.

Artikelnummer	Beskrivning	Bredd	Innehåll
120015359	KROK FÖR PLASTBACKAR 555 MM	555 mm	2 ST



GIGANT

Gigant hyllplan 5 fack

Avsedd för håldimension $\varnothing 9$ mm, hålavstånd c/c 38 mm.

Artikelnummer	Beskrivning	Bredd	Höjd	Djup	Innehåll
120015250	HYLLPLAN 5 FACK, GRÅ	500 mm	100 mm	170 mm	1 ST



GIGANT

Gigant facklist 6 fack

Avsedd för håldimension $\varnothing 9$ mm, hålavstånd c/c 38 mm.

Artikelnummer	Beskrivning	Bredd	Höjd	Djup	Innehåll
120015268	FACKLIST 6 FACK GRÅ	330 mm	65 mm	25 mm	1 ST

Gigant trådkorg

Avsedd för håldimension \varnothing 9 mm, hålavstånd c/c 38 mm.

Artikelnummer	Beskrivning	Bredd	Höjd	Djup	Innehåll
120015151	KROK TRÅDKORG	385 mm	100 mm	180 mm	1 ST



Gigant rörhållare

Avsedd för håldimension \varnothing 9 mm, hålavstånd c/c 38 mm.

Artikelnummer	Beskrivning	Längd	Innerdiameter	Innehåll
120015193	KROK RÖRHÅLLARE DIAM.	70 mm	35 mm	2 ST
120015201	KROK RÖRHÅLLARE DIAM.	50 mm	9 mm	2 ST
120015300	KROK RÖRHÅLLARE DIAM.	75 mm	16 mm	2 ST
120015409	KROK RÖRHÅLLARE DIAM.	75 mm	24 mm	2 ST



Gigant rörhållare rak

Rak med öppen botten. Avsedd för håldimension \varnothing 9 mm, hålavstånd c/c 38 mm.

Artikelnummer	Beskrivning	Längd	Innerdiameter	Innehåll
120015508	KROK RÖRHÅLLARE	60 mm	34 mm	2 ST



Gigant kopp

Avsedd för håldimension \varnothing 9 mm, hålavstånd c/c 38 mm.

Artikelnummer	Beskrivning	Höjd	Innerdiameter	Innehåll
120014204	KROK KOPP	22 mm	90 mm	1 ST





GIGANT

Gigant hyllplan

Avsedd för håldimension $\varnothing 9$ mm, hålavstånd c/c 38 mm.

Artikelnummer	Beskrivning	Bredd	Djup	Innehåll
120012901	HYLLPLAN	350 mm	120 mm	1 ST



GIGANT

Gigant slanghylla

Avsedd för håldimension $\varnothing 9$ mm, hålavstånd c/c 38 mm.

Artikelnummer	Beskrivning	Djup	Innerdiameter	Innehåll
120014006	KROK SLANGHYLLA	160 mm	125 mm	1 ST

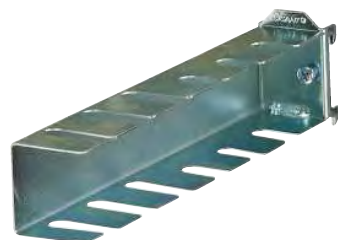

GIGANT

Gigant krok fillist

Plats för 6st filar. Avsedd för håldimension $\varnothing 9$ mm, hålavstånd c/c 38 mm.

Artikelnummer	Beskrivning	Längd	Innehåll
120013396	KROK FILLIST	220 mm	1 ST

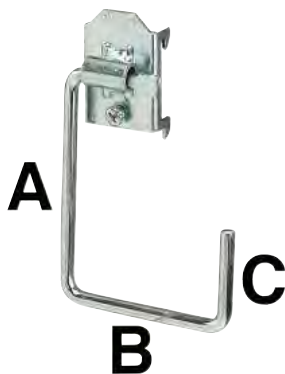

GIGANT

Gigant krok bobin

Avsedd för håldimension $\varnothing 9$ mm, hålavstånd c/c 38 mm.

Artikelnummer	Beskrivning	Mått A	Mått B	Mått C	Innehåll
120014014	KROK BOBIN	100 mm	80 mm	45 mm	1 ST
120014022	KROK BOBIN	200 mm	105 mm	45 mm	1 ST

Gigant skruvmejselhållare

Med plats för 7st mejslar. Avsedd för håldimension $\varnothing 9$ mm, hålavstånd c/c 38 mm.

Artikelnummer	Beskrivning	Längd	Innerdiameter	Innehåll
120013404	KROK FÖR MEJSLAR	220 mm	12 mm	1 ST

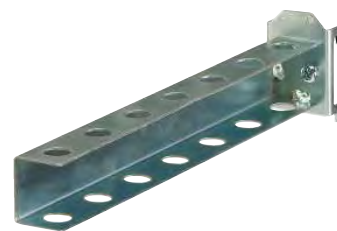

Gigant skruvmejselhållare

Med plats för 6st mejslar. Avsedd för håldimension $\varnothing 9$ mm, hålavstånd c/c 38 mm.

Artikelnummer	Beskrivning	Längd	Innehåll
120013305	KROK FÖR MEJSLAR	190 mm	1 ST



Gigant borrhållare

För borrar $\varnothing 3,0$ - $14,0$ mm, totalt 32 platser. Avsedd för håldimension $\varnothing 9$ mm, hålavstånd c/c 38 mm.

Artikelnummer	Beskrivning	Inv bredd	Utförande	Innehåll
120013701	KROK BORRHÅLLARE	240 mm	Plats för borrar 3-14 mm	3 ST





Gigant ringnyckelhållare

Med plats för 12 st ringnycklar. Avsedd för håldimension $\varnothing 9$ mm, hålavstånd c/c 38 mm.

Artikelnummer	Beskrivning	Längd	Innehåll
120013602	KROK NYCKELHÅLLARE	555 mm	1 ST



Gigant ringnyckelhållare vertikal

Vertikal, med plats för 10 ringnycklar. Avsedd för håldimension $\varnothing 9$ mm, hålavstånd c/c 38 mm.

Artikelnummer	Beskrivning	Bredd	Höjd	Innehåll
120015458	KROK RINGNYCKELLIST VERTIKAL	70 mm	290 mm	2 ST



Gigant hylshållare

Med plats för 10 hylsor. Avsedd för håldimension $\varnothing 9$ mm, hålavstånd c/c 38 mm.

Artikelnummer	Beskrivning	Bredd	Innehåll
120014600	KROK 10 HYLSOR	250 mm	1 ST



Gigant hållare insexnycklar

Med plats för 10 st insexnycklar. Avsedd för håldimension $\varnothing 9$ mm, hålavstånd c/c 38 mm.

Artikelnummer	Beskrivning	Bredd	Höjd	Djup	Innehåll
120015552	KROK 10 INSEXNYCKLAR	170 mm	40 mm	105 mm	1 ST

Gigant lednyckelhållare

Med plats för 6 st lednycklar . Avsedd för håldimension $\varnothing 9$ mm, hålavstånd c/c 38 mm.



Artikelnummer	Beskrivning	Längd	Innehåll
120014709	KROK LEDNYCKEL	150 mm	1 ST

Gigant ringnyckelhållare

Med plats för 6 st ringnycklar. Avsedd för håldimension $\varnothing 9$ mm, hålavstånd c/c 38 mm.



Artikelnummer	Beskrivning	Längd	Innehåll
120015003	KROK RINGNYCKELLIST	200 mm	1 ST

Gigant krok grundplatta

Avsedd för håldimension $\varnothing 9$ mm, hålavstånd c/c 38 mm.



Artikelnummer	Beskrivning	Bredd	Höjd	Innehåll
120012505	KROK GRUNDPLATTA	34 mm	40 mm	3 ST



Gigant kroksats

Kroksats 38. Består av 17 st verktygskrokar för upphängning av 38 st verktyg. Avsedd för håldimension $\varnothing 9$ mm, hålavstånd c/c 38 mm. Levereras exkl. verktygspanel och dekaler.

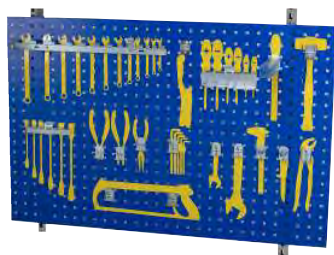

Kroksats kompletterad med dekalsats 120018107 samt panel 131240103

Artikelnummer	Beskrivning	Innehåll
120018155	KROKSATS FÖR 38 VERKTYG	1 SET

Innehåll: Kroksats för 38 st verktyg

Antal	Artikelnummer	Beskrivning
1 st	120015552	HÅLLARE FÖR INSEXNYCKLAR 170 MM
1 st	120014709	LEDNYCKELHÅLLARE 150 MM
1 st	120013602	NYCKELHÅLLARE 555 MM
1 st	120013305	SKRUVMEJSELHÅLLARE 190 MM
1 st	120013396	FILLISTKROK 220 MM
1 sts (3 st)	120012802	FJÄDERKLÄMMA 25 MM
1 sts (3 st)	120011507	DUBBEL VINKELKROK 50 MM
1 sts (3 st)	120011606	BYGELKROK 43 X 30 MM
2 sts (3 st)	120011614	BYGELKROK 65 MM
1 sts (3 st)	120011622	TÅNGKROK 150 MM
1 sts (3 st)	120012703	FJÄDERKLÄMMA 18 MM
2 sts (3 st)	120011804	ENKELKROK 50 MM
3 st	120010400	UPPHÄNGNINGSKROK 38 MM



Gigant kroksats

Kroksats för 102 handverktyg. Avsedd för håldimension $\varnothing 9$ mm, hålavstånd c/c 38 mm. Levereras exkl. verktygspanel.

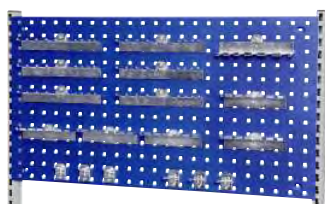

Artikelnummer	Beskrivning	Innehåll
120017009	KROKSATS 102 VERKTYG	1 SET

Innehåll: Kroksats för 102 st verktyg

Antal	Artikelnummer	Beskrivning
6 st	120014600	HYLSHÅLLARE 250 MM
5 st	120014709	LEDNYCKELHÅLLARE 150 MM
1 st	120015003	RINGNYCKELLIST 200 MM
1 sts (3 st)	120010400	UPPHÄNGNINGSKROK 38 MM
1 sts (3 st)	120011606	BYGELKROK 43 X 30 MM

Gigant verktygskrokar i satser

Avsedd för håldimension \varnothing 9 mm, hålavstånd c/c 38 mm. Levereras exkl. verktygspanel.

Kroksats 12001-8007 20 st. krokar.

Kroksats 12001-8106 30 st. krokar.

Kroksats 12001-8205 50 st. krokar.

Artikelnummer	Beskrivning	Innehåll
120018007	KROKSATS 20-PACK	1 SET
120018106	KROKSATS 30-PACK	1 SET
120018205	KROKSATS 50-PACK	1 SET

Innehåll: Kroksats 20 st krokar

Antal	Artikelnummer	Beskrivning
4 st	120010103	UPPHÄNGNINGSKROK 100 MM
6 st	120011804	ENKELKROK 50 MM
3 st	120012604	FJÄDERKLÄMMA 12 MM
3 st	120012703	FJÄDERKLÄMMA 18 MM
4 st	120011200	DUBBELKROK 55 X 25 MM

Innehåll: Kroksats 30 st krokar

Antal	Artikelnummer	Beskrivning
5 st	120010400	UPPHÄNGNINGSKROK 38 MM
3 st	120010202	UPPHÄNGNINGSKROK 200 MM
6 st	120010608	DUBBELKROK 38 X 11 MM
2 st	120011408	DUBBELKROK 64 X 11 MM
3 st	120011606	BYGELKROK 43 X 30 MM
3 st	120011507	DUBBEL VINKELKROK 50 MM
2 st	120013503	LÅDHÅLLARE INKLUSIVE LÅDA
2 st	120015201	RÖRHÅLLARE 9 MM DIAMETER
2 st	120015300	RÖRHÅLLARE 16 MM DIAMETER
2 st	120015409	RÖRHÅLLARE 24 MM DIAMETER

Innehåll: Kroksats 50 st krokar

Antal	Artikelnummer	Beskrivning
20 st	120010400	UPPHÄNGNINGSKROK 38 MM
10 st	120010608	DUBBELKROK 38 X 11 MM
5 st	120011606	BYGELKROK 43 X 30 MM
5 st	120011507	DUBBEL VINKELKROK 50 MM
1 st	120012109	RINGKROK 40 MM DIAMETER
1 st	120012208	RINGKROK 60 MM DIAMETER
5 st	120012604	FJÄDERKLÄMMA 12 MM
2 st	120015300	RÖRHÅLLARE 16 MM DIAMETER
1 st	120014204	KOPP 90 MM

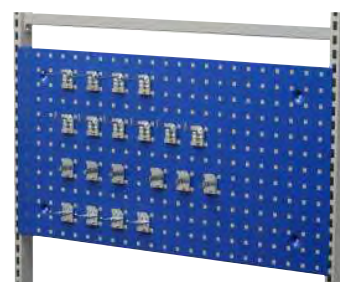

120018007
20 st krokar



120018106
30 st krokar

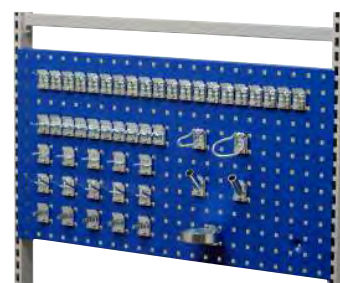

120018205
50 st krokar



Gigant verktygspanel med krok

Består av perforerad verktygspanel med 14 mm bockad kant inkl. 20 st verktygskrokar, lämplig för garage- eller hobbyrum. Avsedd för håldimension Ø9 mm, hålavstånd c/c 38 mm.

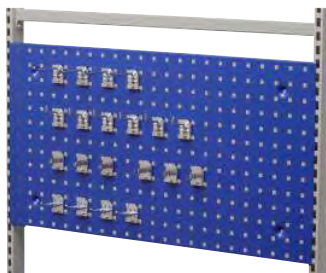

Artikelnummer	Beskrivning	Bredd	Höjd	Innehåll
12440103	VERKTYGSPANEL MED KROK	896 mm	480 mm	1 SET

Innehåll: Kroksats med verktygspanel inklusive 20st krokar

Antal	Artikelnummer	Beskrivning
4 st	120010103	UPPHÅNGNINGSKROK 100 MM
6 st	120011804	ENKELKROK 50 MM
3 st	120012604	FJÄDERKLÄMMA 12 MM
3 st	120012703	FJÄDERKLÄMMA 18 MM
4 st	120011200	DUBBELKROK 55 X 25 MM



Verktygspanel Raaco

Verktygspanel av galvaniserad plåt för montering direkt på vägg. Bestående av 2 verktygsplåtar, 33 sorterade clips för upphängning av verktyg samt en backpanel med 12 backar.



Artikelnummer	Beskrivning	Bredd	Höjd	Innehåll
188170104	VERKTYGSPANEL START	1560 mm	440 mm	1 SET



Backpanel BWP 32 Raaco

Backpanel av galvaniserad plåt för montering direkt på vägg.

Bestående av: 2 st Backpaneler med 32 st modulbackar 9665-4108 (75x125x173 mm)
Kan kombineras både på höjden och bredden.



Artikelnummer	Beskrivning	Bredd	Höjd	Djup	Utförande	Innehåll
233670108	BACKPANEL	1040 mm	440 mm	184 mm	32st Modulbackar	1 ST

Verktgshållare sluten

Verktgshållare av stål, förzinkad i sluten modell. För montering direkt på vägg.

Artikelnummer	Beskrivning	Innehåll
12612107	VERKTYGSHÅLLARE 6-7 MM	50 ST
12612206	VERKTYGSHÅLLARE 10-12 MM	50 ST
12612305	VERKTYGSHÅLLARE 13-14 MM	50 ST
12612404	VERKTYGSHÅLLARE 16-19 MM	50 ST
12612503	VERKTYGSHÅLLARE 19-21 MM	50 ST
12612602	VERKTYGSHÅLLARE 25-27MM	50 ST
12612701	VERKTYGSHÅLLARE 28-31 MM	50 ST
12612800	VERKTYGSHÅLLARE 32-34 MM	25 ST
12612909	VERKTYGSHÅLLARE 38-40 MM	25 ST
12613006	VERKTYGSHÅLLARE 51-54MM	25 ST



Verktgshållare öppen

Verktgshållare av stål, förzinkad i öppen modell. För montering direkt på vägg.

Artikelnummer	Beskrivning	Innehåll
12613105	VERKTYGSHÅLLARE ÖPPEN 6-7 MM	50 ST
12613204	VERKTYGSHÅLLARE ÖPPEN 10-12MM	50 ST
12613303	VERKTYGSHÅLLARE ÖPPEN 13-14MM	50 ST
12613402	VERKTYGSHÅLLARE ÖPPEN 16-19MM	50 ST
12613501	VERKTYGSHÅLLARE ÖPPEN 19-21MM	50 ST
12613600	VERKTYGSHÅLLARE ÖPPEN 25-27MM	50 ST
12613709	VERKTYGSHÅLLARE ÖPPEN 28-31MM	25 ST
12613808	VERKTYGSHÅLLARE ÖPPEN 32-34MM	25 ST
12613907	VERKTYGSHÅLLARE ÖPPEN 38-40MM	25 ST
12614004	VERKTYGSHÅLLARE ÖPPEN 51-54MM	25 ST



Tillbehör till arbetsbord -ESD-tillbehör



Gigant textilhandledsband ESD

Ställbart elastiskt textilhandledsband med invävda konduktiva fibrer. Anti-allergi. Kan erhållas med 3 millimeters tryckknapp på särskild beställning.



Artikelnummer	Beskrivning	Utförande
52400504	HANDLEDSBAND ESD TEXTIL	Anslutning 6 mm tryckknapp



Gigant jordningssystem ESD

Nr 1. Jordanslutningsbox för tre kablar, 1 st med 10 mm tryckknapp och 2 st med 4 mm banankontakt.

Nr 2. Jordanslutningsbox för tre kablar med 10 mm tryckknapp.



Artikelnummer	Beskrivning	Utförande
105750103	JORDANSLUTNINGSBOK	Tryckknapp 1 st 10 mm + 2 st 4mm banankontakt
105750202	JORDANSLUTNINGSBOK	Tryckknapp 3 st 10 mm



105750103



105750202



Gigant metallhandledsband ESD

Elastiska metallhandledsband med isolerande utsida, svart. Ställbar längd 170-190mm. Anslutningsknapp 6 mm. Kan erhållas med 3 millimeters tryckknapp på särskild beställning



Artikelnummer	Beskrivning	Utförande
105770200	HANDLEDSBAND ESD	Anslutning 6 mm tryckknapp



SÄKRA UTRUSTNING, PERSONAL OCH LÖNSAMHET MED ESD

Vill du komma igång med att förbättra ditt ESD-skydd? Vi har sammanställt en rad värdefulla tips för hur du går till väga. Ladda ner någon av våra resurser på: gigant.se/problemomrade/esd





GIGANT

Gigant anslutningskabel handledsband ESD

Anslutningskablar, svarta spiralsladdar med inbyggt skyddsmotstånd. För anslutning av handledsband med 6mm tryckknapp. Kan erhållas med 3 millimeters tryckknapp på särskild beställning. Längd 1,8 m.



Artikelnummer	Beskrivning	Utförande
104680103	SPIRALSLADD ESD	6 mm tryckknapp till 10 mm tryckknapp
104680202	SPIRALSLADD ESD	6 mm tryckknapp till 4 mm banankontakt



104670401



104670500

GIGANT

Gigant anslutningsdetaljer ESD

Adapter, inkapslad, för 10 mm tryckkontakt/banankontakt.
Krokodilklämma med uttag för 10 mm tryckknapp + 4 mm banankontakt.



Artikelnummer	Beskrivning	Utförande
104670401	ADAPTER ESD	Tryckknapp 10 mm/banankontakt
104670500	KROKODILKLÄMMA	Tryckknapp 10 mm + 4 mm banankontakt

GIGANT

Gigant jordanslutning ESD

Jordningssystem med inbyggt skyddsmotstånd.
Nr 1. Jordningssladd med 10 mm tryckknapp och M4 ringkabelsko.
Nr 2. Jordningskontakt med 10 mm tryckknapp. SEMKO-godkänd.
Nr 3. Jordningskontakt lika nr 2 men med ringkabelsko.
Nr 4. Jordningssladd med 10 mm tryckknapp och banankontakt.



Nr. 1



Nr. 2, 3



Artikelnummer	Beskrivning	Utförande
104670104	JORDANSLUTNING	Nr. 1
104670203	JORDANSLUTNING	Nr. 3
104670302	JORDANSLUTNING	Nr. 2
104670609	JORDANSLUTNING	Nr. 4



Nr. 4

Gigant kablagetsatser ESD

Kablagetsatser för jordanslutning av hyllplan och bordsskivor för säker avledning av statisk elektricitet - ESD.

Grundsats ESD: Satsen innehåller 1 st jordningskabel med stickkontakt, 1 st jordplint med ring och flatstiftkontakt, 1 st fördelningsplint med 2 st flatstiftanslutningar.

Fördelningsats ESD: Satsen innehåller 1 st fördelningsplint med 2 st flatstiftanslutningar avsedd för infästning i perforerad pelare.



Artikelnummer	Beskrivning	Utförande
153560107	ESD-GRUNDSATS	A
153560206	ESD FÖRDELNINGSSATS	B

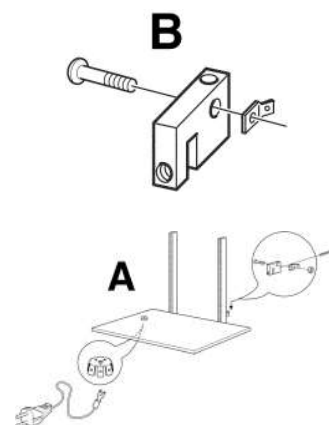

Gigant servicesats ESD

Servicesats innehållande 1 st avledande beige bordsmatta, 1 st jordningskontakt, 1 st justerbart textilhandledsband och 1 st spiralkabel



Artikelnummer	Beskrivning	Längd	Bredd
52400108	SERVICESATS ESD	1200 mm	600 mm



Gigant fältservicekit ESD

Fältservicekit avsedd för mobil personal. Servicekit som innehåller en flerlagers röd dissipativ vinylmatta, en 1,5 meter lång jordningssladd med krokodilklämma och ett ställbart textilhandledsband med en spiralsladd med inbyggt skyddsmotstånd.

Mattan har två stora fickor för förvaring av t.ex. kretskort under transport samt för handledsband och jordningsutrustning. Levereras i en dissipativ väska.



Artikelnummer	Beskrivning	Längd	Bredd
52400306	FÄLTSERVICEKIT RÖD	610 mm	610 mm



Gigant bordsmatta ESD

Bordsmatta för säker avledning av statisk elektricitet. Tillverkad av syntetiskt gummi. Tåldöstänk etc. Beige. Inkl. anslutningstryckknappar 6 och 10 mm.



Artikelnummer	Beskrivning	Längd	Bredd
104660105	BORDSMATTA BEIGE ESD	1200 mm	600 mm

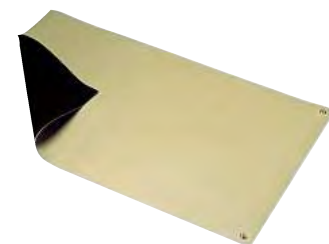



Gigant rengöringsmedel ESD

Rengöringsmedel som är speciellt avsett för rengöring av arbetsplatser, bordsytor och avledande bordsbeläggningar. Rengör utan att efterlämna en isolerande film. Kan användas på alla typer av bordsbeläggningar. Avlägsnar effektivt flussmedelsrester, olja, fett och andra föroreningar. Levereras med spraypump och svamp.



Artikelnummer	Beskrivning
52402500	CLEANER ESD-BORD 0,5 LITER



Gigant skoöverdrag ESD

Skoöverdrag för ESD-skyddsområden. Av blå non-woven med en avledande nylonremsa påsydd undertill. Lämplig att användas av besökare för att slippa nedsmutsning av avledande golv.



Artikelnummer	Beskrivning	Utförande
104770201 BV	SKOÖVERDRAG ESD 100	100 pack, för skostorlek 35-47



Gigant varningsskylt ESD

Varningsskylt självhäftande PVC. För utmärkning av ESD-skyddat område (EPA). Svensk och engelsk text.

Artikelnummer	Beskrivning	Längd	Bredd
104720107	VARNINGSSKYLTT ESD GUL	300 mm	200 mm



Gigant varningstejp ESD

Golvmarkeringstejp ESD skyddat område (EPA). L: 33 m Färg: Gul.

Artikelnummer	Beskrivning	Bredd
105720106	VARNINGSTEJPP EPA	50 mm

PACKBORD



Gigant Stabile 300 packbord

En enkel och funktionell packarbetsplats. Bordet levereras med grålackerat stativ, justerbara ben och 24 mm tjock laminatskiva. Inkl.perforerade pelare längd 1926 mm, kartong- och blanketthylla. OBS: Bordet kan kompletteras med vågsektion, bordslåda och sidohylla.

Artikelnummer	130305006	130306004
Beskrivning	PACKBORD S 300	PACKBORD S 300
Längd	1600 mm	2000 mm
Djup	800 mm	800 mm
Skivmaterial	Laminat	Laminat
Utförande	Utan skärreggat	Utan skärreggat
Lägsta höjd	700 mm	700 mm
Högsta höjd	950 mm	950 mm
Maxlast	300 kg	300 kg



Tillbehör

Artikelnummer	Beskrivning	Längd
130316011	KRAFTPAPPERSHÅLLARE	1360 mm
130316102	KRAFTPAPPERSHÅLLARE	1816 mm



Gigant Stabile 300 packbord med skärreggat

Komplett packbord med grålackerat stativ med justerbara ben och 24 mm tjock laminatskiva. Inkl. perforerade pelare längd 1926 mm, kartong- och blanketthylla, 2 axlar för kraftpapper, 1 axel under bordet för t ex wellpapp samt skärreggat av högsta kvalitet med roterande skärtrissa.

OBS. Bordet kan kompletteras med tillbehör så som vågsektion, bordslåda och sidohylla.

Artikelnummer	130315005	130316003
Beskrivning	PACKBORD S 300	PACKBORD S 300
Skärbredd max	1100 mm	1600 mm
Längd	1600 mm	2000 mm
Djup	800 mm	800 mm
Skivmaterial	Laminat	Laminat
Utförande	Med skärreggat	Med skärreggat
Lägsta höjd	700 mm	700 mm
Högsta höjd	950 mm	950 mm
Maxlast	300 kg	300 kg

Tillbehör

Artikelnummer	Beskrivning	Längd
130316011	KRAFTPAPPERSHÅLLARE	1360 mm
130316102	KRAFTPAPPERSHÅLLARE	1816 mm



Gigant Flex 150 packbord med skäraggreat

Höj- och sänkbart packbord med vev, för alla typer av packarbeten. Kompletterat med stativ, 24 mm tjock laminatskiva. Inkl. perforerade pelare längd 1926 mm, kartong- och blankett hylla, 2 axlar för kraftpapper samt skäraggreat av högsta kvalitet med roterande skärtrissa. OBS. Bordet kan kompletteras med en mängd tillbehör så som vågsektion, bordslåda, mm.

Artikelnummer	130320401	130320500
Beskrivning	PACKBORD FLEX 150	PACKBORD FLEX 150
Skärbredd max	1100 mm	1600 mm
Längd	1600 mm	2000 mm
Djup	800 mm	800 mm
Skivmaterial	Laminat	Laminat
Utförande	Med skäraggreat	Med skäraggreat
Lägst höjd	685 mm	685 mm
Högst höjd	1135 mm	1135 mm
Maxlast	100 kg	100 kg

Tillbehör

Artikelnummer	Beskrivning	Längd
130316011	KRAFTPAPERSHÅLLARE	1360 mm
130316102	KRAFTPAPERSHÅLLARE	1816 mm



Gigant Flex 200 packbord med skäraggreat

Höj- och sänkbart packbord med motor för alla typer av packarbeten. Kompletterat med stativ, 24 mm tjock laminatskiva. Inkl. perforerade pelare längd 1926 mm, kartong- och blankett hylla, 2 axlar för kraftpapper samt skäraggreat av högsta kvalitet med roterande skärtrissa. OBS. Bordet kan kompletteras med tillbehör så som vågsektion och bordslåda.

Artikelnummer	130320609	130320708
Beskrivning	PACKBORD FLEX 200	PACKBORD FLEX 200
Skärbredd max	1100 mm	1600 mm
Längd	1600 mm	2000 mm
Djup	800 mm	800 mm
Skivmaterial	Laminat	Laminat
Utförande	Med skäraggreat	Med skäraggreat
Lägsta höjd	685 mm	685 mm
Högsta höjd	1135 mm	1135 mm
Maxlast	150 kg	150 kg

Tillbehör

Artikelnummer	Beskrivning	Längd
130316011	KRAFTPAPPERSHÅLLARE	1360 mm
130316102	KRAFTPAPPERSHÅLLARE	1816 mm

INGÅENDE DETALJER:



Vid montering av wellpappaxel komplettera med:
2st perforerad pelare 84540400 och
2st monteringsatts 84540301



- | | | |
|---|---|--|
| 1. Höj/sänkbart bordsstativ med bordskiva i grå laminat | 5 | 13031-6011 Axlar för kraftpapper 2 st 1600 mm
13031-6102 Axlar för kraftpapper 2 st 2000 mm |
| 2. 13031-1509 Kartonghylla inkl. 6 st kartongstöd 1600 mm
13031-1608 Kartonghylla inkl. 6 st kartongstöd 2000 mm | 6 | 13033-0103 Skäraggreat 1600 mm
13033-0202 Skäraggreat 2000 mm |
| 3. 13031-1707 Blanketthylla 1600 mm
13031-1806 Blanketthylla 2000 mm | 7 | OBS! Axel för wellpapp ingår ej! Beställ separat!
130316508 Wellpappaxel 1360 mm inkl. lång konsol
130316607 Wellpappaxel 1860 mm inkl. lång konsol |
| 4. Perforerade pelare inkl. monteringsatts | | |



Gigant Flex 375 packbord med skärapparat

Höj- och sänkbart packbord med motor för alla typer av packarbeten. Kompletterat med stativ, 24 mm tjock laminatskiva. Inkl. perforerade pelare längd 1926 mm, kartong- och blankett hylla, 2 axlar för kraftpapper samt skärapparat av högsta kvalitet med roterande skärtrissa. OBS. Bordet kan kompletteras med tillbehör så som vågsektion, bordslåda och hyllor.

Artikelnummer	130325509	130326002
Beskrivning	PACKBORD FLEX 375	PACKBORD FLEX 375
Skärbredd max	1100 mm	1600 mm
Längd	1600 mm	2000 mm
Djup	800 mm	800 mm
Skivmaterial	Laminat	Laminat
Utförande	Med skärapparat	Med skärapparat
Lägsta höjd	685 mm	685 mm
Högsta höjd	1135 mm	1135 mm
Maxlast	325 kg	325 kg

Tillbehör

Artikelnummer	Beskrivning	Längd
130316011	KRAFTPAPERSHÅLLARE	1360 mm
130316102	KRAFTPAPERSHÅLLARE	1816 mm



Gigant packbordsöverdel för bord 1100, 1600 och 2000 mm

Packbordsöverdel komplett består utav 2 st perforerade stolpar, 2 st monteringsseter, skärapparat, kartonghylla, blanketthylla, wellpappaxel samt 2 st kraftpappersaxlar. OBS. Montage på arbetsbord förutsätter att det finns påbyggnadsram monterad. Se artnr. 8453-, 13019-, 15454-. OBS. Packbordsöverdel 13032-5004, -6507 och -7000 är exkl. skärapparat.

Artikelnummer	Beskrivning	Skärbredd max	Utförande
130321003	PACKBORDSÖVERDEL KOMPLETT	1100 mm	För bordslängd 1600 MM
130321102	PACKBORDSÖVERDEL KOMPLETT	1600 mm	För bordslängd 2000 MM
130325004	PACKBORDSÖVERDEL STABILE 1100		Utan skärapparat.
130326507	PACKBORDSÖVERDEL FLEX 375 1100		Utan skärapparat.
130327000	PACKBORDSÖVERDEL FLEX 375 1600		Utan skärapparat.



Kompletterad med 2 st extra axlar.



Gigant rullställ

Rullställ med skäraggregat samt 1 st axel för t.ex. kraftpapper, wellpapp, bubbfolie etc.
4 st låsbara länkhjul, Ø 75 mm. Levereras i 2 storlekar med skärbredd 1100 resp. 1600 mm.
Kan utrustas med flera axlar, se exempel.

Artikelnummer	Beskrivning	Skärbredd max	Bredd	Höjd
130340102	RULLSTÄLL	1100 mm	1485 mm	1300 mm
130340300	RULLSTÄLL	1600 mm	1935 mm	1300 mm



Gigant skäraggregat för packbord

Skäraggregat komplett. Monteras direkt på bordsskiva med dubbelhäftande tejp.

Artikelnummer	Beskrivning	Skärbredd max	Bredd
130330103	SKÄRAGGREGAT	1100 mm	1435 mm
130330202	SKÄRAGGREGAT	1600 mm	1935 mm



130311509 och 130311707



130311004



Gigant tillbehör packarbetsplats

Vågsektion: Fristående med justerbar höjd 750-950 mm. Laminatskiva 800x 800x24 mm. Plattformsvåg 290x280x30 mm med en kapacitet på 0-100 kg och upplösning på 50 gram, nedsänkt i bordsskivan.

Hurts: 2 lådor

Sidohylla: Lackerad stålplåt. Passar arbetsbord Stabil 300.

Kartonghylla: Inkl 6 st kartongbyglar samt konsoler, max 35 kg, utbredd last.

Blanketthylla: Inkl 2 st dokumentstöd samt konsoler, max 35 kg, utbredd last.

Kraftpappersaxel: Inkl konsoler, max 10kg, utbredd last.

Wellpappaxel: Inkl konsoler, max 10kg, utbredd last.

Kartongstöd: För kartonghylla.

Dokumentavdelare: För blanketthylla.

Dokumentfack: A4 för blanketthylla.



130311301

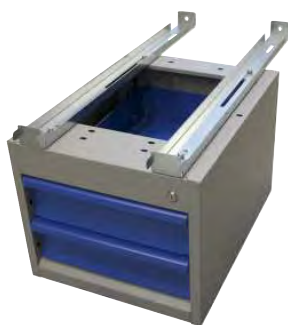

184480202

Kompletterad med hurtsupp-
hängning 84510403

Artikelnummer	Beskrivning	Längd	Bredd	Djup	Höjd
130311004 BV	VÅGBORD MED VÅG	800 mm		800 mm	
130311301	SIDOHYLLA PACKBORD	710 mm		230 mm	120 mm
130311509 BV	KARTONGHYLLA KOMPL.	1420 mm		370 mm	
130311608 BV	KARTONGHYLLA KOMPL.	1870 mm		370 mm	
130311707 BV	BLANKETTHYLLA KOMPL.	1420 mm		300 mm	
130311806 BV	BLANKETTHYLLA KOMPL.	1870 mm		300 mm	
130311905 BV	KARTONGHYLLA	1420 mm		370 mm	
130312002 BV	KARTONGHYLLA	1870 mm		370 mm	
130316011	KRAFTPAPPERSHÅLLARE	1360 mm			
130316029 BV	FÄSTPAR TILL KRAFTPAPPERSAXEL				
130316102	KRAFTPAPPERSHÅLLARE	1816 mm			
130316201 BV	KARTONGSTÖD FÖR KARTONGHYLLA			360 mm	280 mm
130316300 BV	DOKUMENTAVDELARE FÖR DOK.HYLLA			240 mm	240 mm
130316409 BV	DOKUMENTFACK A4 FÖR DOK.HYLLA		250 mm	370 mm	100 mm
130316508	WELLPAPPAXEL	1360 mm			
130316607	WELLPAPPAXEL	1816 mm			
184480101	BORDSLÅDA 1 LÅDA		385 mm	500 mm	218 mm
184480200	HURTS 2 L		385 mm	500 mm	325 mm
84540400	PELARE PERFORERAD GRÅ	488 mm			

Tillbehör

Artikelnummer	Beskrivning	Utförande
154541304	LÅD-/HURTSUPPHÄNGNING	Passar Flex 150, 300, 100, 200 djup 800 mm
84510056	HURTSUPPHÄNGNING 585 MM	Passar Stabile 300 djup 600 mm
84510403	HURTSUPPHÄNGNING 765 MM	Passar Stabile 300 djup 800 mm

Handbandningsatts Combipac PP

Handbandningsatts (combipac PP). Innehåller 1000 m band och 500 plastspänner. Lämpliga bandsträckare artnr 24047-0106 eller 26108-0105 (beställes separat).



Artikelnummer	Beskrivning	Bredd	Tjocklek	Längd
260980107	HANDBANDNINGSSATS COMBIPACK PP	12 mm	0,45 mm	1000 mm

Tillbehör

Artikelnummer	Beskrivning
240470106	BANDSTRÄCKARE UNIVERSAL
261080105	BANDSTRÄCKARE PP BAND

Sträckfilm mini

Avrullarhandtag kompletteras med sträckfilm bredd 100mm.

Artikelnummer	Beskrivning	Tjocklek
260780101	HANDHÅLLARE MINISTRÄCKFILM	
260780200	MINISTRÄCKFILM 100MM 150M	0,023 mm



Lockhäftare batteridrivna

Batteridrivna lockhäftare för snabb och säker förslutning av transportförpackningar som t.ex. slitslådor, överlapslådor, wellsvep och liknande emballage. Vikten är endast 2,7 kg och med 5 avfyrningar per sekund görs arbetet både effektivt och ergonomiskt. Med 3 olika driftslägen och lasersystem för positionering gör lådförslutningen snygg och enkel.

För klammer JK561, benlängd 15-18mm



Artikelnummer	Beskrivning
243430105 BV	LOCKHÄFTARE BATTERI STANDARD
243430204 BV	LOCKHÄFTARE BATTERI LINJELASER
243430303 BV	LOCKHÄFTARE BATTERI KORSLASER

Tillbehör

Artikelnummer	Beskrivning
146280201	KLAMMER JK561 15MM
146280300	KLAMMER JK561 18MM

Packsnöre

Packsnöre i dispenser, inkl kniv. Snöre i material polypropylen alternativt sisal.

Artikelnummer	Beskrivning	Tjocklek	Brottlast [kg]	Längd	Material
260810106	PACKSNÖRE 2,2MM 1125M	2,2 mm	90	1125 m	Polypropen
260810205	PACKSNÖRE 3,5MM 349M	3,5 mm	172	349 m	Sisal





Gigant Stabile 500 Svetsbord

Svetsbord Stabile 500 Arbetsytan är tillverkad av kraftig förzinkad stålrörs- och plattjärnskonstruktion, inkl. hållare för svetshandtag, 2 st flyttbara arbetsytor 200 x 720 mm, uppsamlingsplåt samt två stycken benbockar Stabile 500, färg Grå RAL 7037.

Kan kompletteras med Gigant påbyggnadstillbehör.

Max belastning 500 kg, fördelad last

Justerbar höjd 750-1020 mm

Artikelnummer	Beskrivning	Längd	Djup
234890101	SVETSBORD STABILE 500	1200 mm	800 mm
234890200	SVETSBORD STABILE 500	1600 mm	800 mm

Tillbehör

Artikelnummer	Beskrivning	Längd
107163669	PÅBYGGNAD 2 PELARE 1000/900	1000 mm
107163768	PÅBYGGNAD 2PELARE 1446/900	1446 mm
107163867	PÅBYGGNAD 2 PELARE 1926/900	1926 mm
107168460	PÅBYGGNAD 2 PELARE 1000/900	1000 mm
107168569	PÅBYGGNAD 2 PELARE 1446/900	1446 mm
107168668	PÅBYGGNAD 2 PELARE 1926/900	1926 mm
84530070	PÅBYGGNADSRAM GRÅ	1120 mm
84530161	PÅBYGGNADSRAM GRÅ	1520 mm



Gigant Stabile 300 utsugsbord

Gigant Stabile 300 utsugsbord är ett manuellt justerbart industribord för arbeten där det förekommer exponering av hälsovådliga ämnen från exempelvis slipdamm och rök. Bordet har utsug genom en gallerförsedd bänkskiva, lämpligt för t.ex. slipning. Smidig uppsamling av partiklar i en påse under bordet. Bordet kan kompletteras med filter samt har möjlighet till flera påbyggnadsalternativ från Gigants sortiment. Levereras med bordskiva i perforerat, slitstarkt gummi som skonar ytan på dina arbetsstycken. Obs. Utsugsfläkt ingår ej.

Max belastning 250 kg, fördelad last

Justerbar höjd 740-990 mm

Dimension på anslutning Ø 200 mm i

Artikelnummer	Beskrivning	Längd	Djup
145190401 BV	SUGBORD STABILE 300	1200 mm	800 mm
145190500 BV	SUGBORD STABILE 300	1600 mm	800 mm
145190609 BV	SUGBORD STABILE 300	2000 mm	800 mm

Tillbehör

Artikelnummer	Beskrivning	Längd
107153652	PÅBYGGNAD 2 P 1000/900MM	1000 mm
107153751	PÅBYGGNAD 2 P 1446/900MM	1446 mm
107153850	PÅBYGGNAD 2 P 1926/900MM	1926 mm
107154858	PÅBYGGNAD 3 P 1000/900MM	1000 mm
107154957	PÅBYGGNAD 3 P 1446/900MM	1446 mm
107155053	PÅBYGGNAD 3 P 1926/900MM	1926 mm

Gigant dragskåp

Gigant dragskåp är till för arbeten som innebär exponering av hälsovådliga ämnen: lödning, blandning av färger och lim, hantering av hårdplaster och PUR m m. Rök och ångor tas om hand och ventileras ut. När dragskåpet placeras på ett utsugsbord får du en flexibel lösning både för slipning och svetsning. Dragskåpet kan även monteras på ett befintligt bord.

Levereras omonterat.

Tillverkat i slagtålig polykarbonat

Transparent kåpa gör arbetsplatsen öppen och ljus

Finns i flera standardbredder upp till 2000 mm

Kan även tillverkas i specialmått

Dimension på anslutning enligt önskemål och applikationens krav

Artikelnummer	Beskrivning	Längd	Djup
145200101 BV	DRAGSKÅP TRANSP.	1000 mm	790 mm
145200200 BV	DRAGSKÅP TRANSP.	1200 mm	790 mm
145200309 BV	DRAGSKÅP TRANSP.	1600 mm	790 mm
145200408 BV	DRAGSKÅP TRANSP.	2000 mm	790 mm



!

Läs mer på
vår hemsida!

BÄTTRE BELASTNINGSERGONOMI, HÖGRE RESULTAT

Visste du att felaktig belastning står för den största delen av sjukskrivningarna i industrin? När belastningsergonomi prioriteras bort och sjukskrivningarna blir många blir det ett hinder för såväl produktivitet som lönsamhet. På Gigant har vi lång erfarenhet av och stor expertis kring att hitta lösningar som leder till bättre belastningsergonomi – och som i slutändan resulterar i ett mer välmående företag, såväl hälsomässigt som ekonomiskt.

Vill du komma igång med att förbättra din belastningsergonomi?

Ladda ner våra resurser på: gigant.se/problemomrade/belastningsergonomi



SÅ VÄLJER DU RÄTT LYFTPELARSYSTEM

Systemguide för eldrivna och hydrauliska lyftpelare

1. Välj lyftpelare som motsvarar ställda krav på
 - användningsområde
 - inbyggnadsmått
 - slaglängd
2. Välj lyftpelarsystem efter antal pelare/lyftkraft. OBS! Lyftpelarna väljs efter Newton där 1 kg motsvarar cirka 10 Newton. Se omvandlingstabell till höger.
3. Komplettera med manöverdon och andra tillbehör.

Omvandlingstabell

NEWTON ----> KG		3600	367
1000	102	3700	377
1250	127	4500	459
1500	153	4800	489
2000	204	6000	612
2200	224	7200	734
2500	255	7500	765
3000	306	10000	1020

Singelsystem

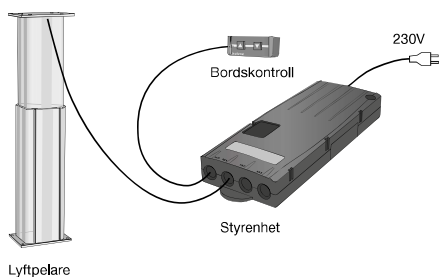

2-parallellsystem alt. 1+1

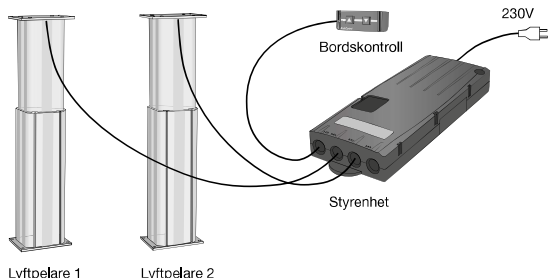

3-parallellsystem alt. 2+1

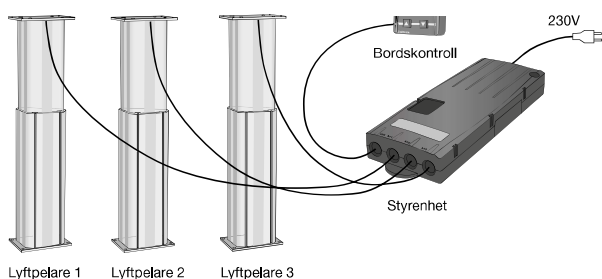

4-parallellsystem alt. 2+2

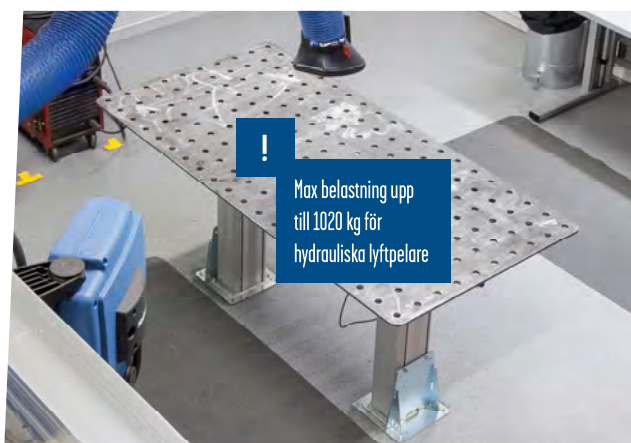
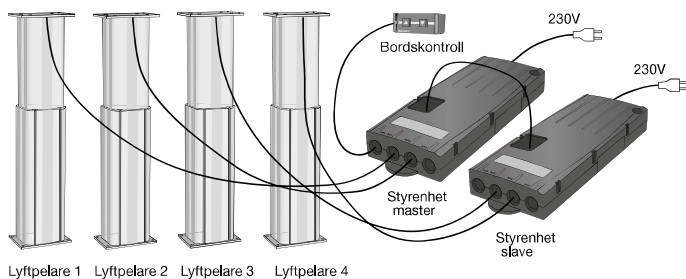

ELDRIVNA LYFTPELARE



Gigant lyftpelare LP 175 eldrift från 1250 N

Stabil, tystgående och underhållsfri lyftpelare, avsedd för att reglera arbetsläge i bord, fixturer, arbetsstationer mm. Teleskopet är tillverkat av natureloxerat aluminium och alltså fullt återvinningsbart. LP175 har god lyftkraft, är vridstiv och är momenttålig. Lyftpelarens stora glidlagringar ger maximal stabilitet. Pelarna skall kompletteras med manöverdon Ett brett sortiment av standardmodeller finns att tillgå, kan dessutom skräddarsys efter önskemål.

Tekniska data:

- Maximalt böjmoment: 700 Nm statiskt vid fullt slag, 450 Nm dynamiskt.
- Intermittens: 15% dock maximalt 2 min kontinuerlig per 20 min.
- Mer än 10.000 driftcykler.
- Tolerans ± 4 mm i höjddled.
- Kan fås monterad upp och ned mot förfrågan.
- Kabelutgång på innersida, långsida.
- Anslutning 8-polig DIN kontakt, kabellängd 1,8 m.
- Drivspänning styrenhet 230V.

Artikelnummer	Beskrivning	Lyftshastighet mm/s	Slaglängd	Lyftkraft	Lägsta höjd
Singelsystem					
185180833 BV	LYFTPELARE LP175 SL300 1 P	20	300 mm	1250 N	472 mm
185180932 BV	LYFTPELARE LP175 SL400 1 P	20	400 mm	1250 N	572 mm
185181039 BV	LYFTPELARE LP175 SL500 1 P	20	500 mm	1250 N	672 mm
2-parallellsystem					
185180650 BV	LYFTPELARE LP175 SL300 2 P	20	300 mm	2500 N	472 mm
185180684 BV	LYFTPELARE LP175 SL400 2 P	20	400 mm	2500 N	572 mm
185180718 BV	LYFTPELARE LP175 SL500 2 P	20	500 mm	2500 N	672 mm
3-parallellsystem					
185180668 BV	LYFTPELARE LP175 SL300 3 P	20	300 mm	3750 N	472 mm
185180692 BV	LYFTPELARE LP175 SL400 3 P	20	400 mm	3750 N	572 mm
185180726 BV	LYFTPELARE LP175 SL500 3 P	20	500 mm	3750 N	672 mm
4-parallellsystem					
185180676 BV	LYFTPELARE LP175 SL300 4 P	20	300 mm	5000 N	472 mm
185180700 BV	LYFTPELARE LP175 SL400 4 P	20	400 mm	5000 N	572 mm
185180734 BV	LYFTPELARE LP175 SL500 4 P	20	500 mm	5000 N	672 mm

Tillbehör

Artikelnummer	Beskrivning
130151251 BV	FOTPEDAL FÖR LYFTPELARE
130151301 BV	GOLVFOT FÖR LP192 OCH LP200
130151509 BV	FOTRAM FÖR LP192.
130157100	BORDSKONTROLL KABELL. 2METER
130157159	HANDKONTROLL MAGNETISK
130211006 BV	FOTRAM VÄNSTER
130211105 BV	FOTRAM HÖGER

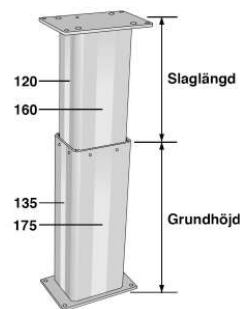
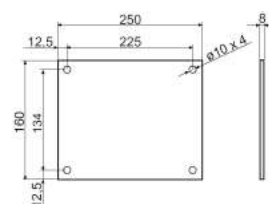

Gigant lyftpelare LP 192 eldrift från 2000 N

Mycket stabil, tystgående och underhållsfri lyftpelare, avsedd för att reglera arbetsläge i bord, fixturer, arbetsstationer mm. Teleskopet är tillverkat av natureloxerat aluminium och alltså fullt återvinningsbart. LP192 har mycket god lyftkraft, är vridstuv och är momenttålig. Lyftpelarens stora glidlagringar ger maximal stabilitet. Det yttre teleskopröret är försett med dubbla mutterspår på bägge långsidor, avsett för infästning av utrustning och tillbehör. Pelarna skall kompletteras med manöverdon och som tillbehör finns också golvfot, fotram och styrenhetsfäste. Ett brett sortiment av standardmodeller finns att tillgå, kan dessutom skräddarsys efter önskemål.

Tekniska data:

- Levereras med styrenhet.
- Maximalt böjmoment: 1000 Nm statiskt vid fullt slag, 750 Nm dynamiskt.
- Intermittens: 15% dock maximalt 2 min kontinuerlig per 20 min.
- Mer än 10.000 driftcykler.
- Tolerans ± 4 mm i höjddled.
- OBS! Skall monteras med innerröret upp.
- Kabelutgång på innerrör, långsida.
- Anslutning 8-polig DIN kontakt, kabellängd 1,8 m.
- Drivspänning styrenhet 230V.

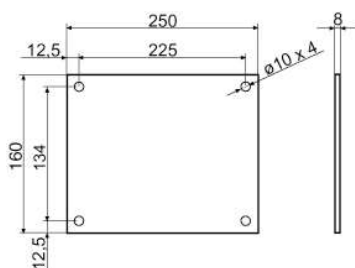
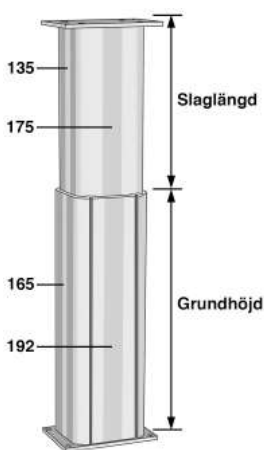

Artikelnummer	Beskrivning	Lyfthastighet	Slaglängd	Lyftkraft	Lägsta höjd
Singelsystem					
130150576 BV	LYFTPELARE LP192 SL300 1 P	20	300 mm	2000 N	472 mm
130151889 BV	LYFTPELARE 192 S400 K 2000N	20	400 mm	2000 N	572 mm
130151988 BV	LYFTPELARE 192 S500.K	20	500 mm	2000 N	672 mm

Artikelnummer	Beskrivning	Lyfthastighet mm/s	Slaglängd	Lyftkraft	Lägsta höjd
2-parallellsystem					
130154628 BV	LYFTPELARE LP192 SL300 2 P	20	300 mm	4000 N	472 mm
130154685 BV	LYFTPELARE P 2 192 400 3700N	20	400 mm	4000 N	572 mm
130154719 BV	LYFTPELARE P 2 192 500 3700N	20	500 mm	4000 N	672 mm

Artikelnummer	Beskrivning	Lyfthastighet mm/s	Slaglängd	Lyftkraft	Lägsta höjd
3-parallellsystem					
130154636 BV	LYFTPELARE LP192 SL300 3 P	20	300 mm	6000 N	472 mm
130154693 BV	LYFTPELARE P 3 192 400 4800N	20	400 mm	6000 N	572 mm
130154727 BV	LYFTPELARE P 3 192 500 4800N	20	500 mm	6000 N	672 mm

Artikelnummer	Beskrivning	Lyfthastighet mm/s	Slaglängd	Lyftkraft	Lägsta höjd
4-parallellsystem					
130154644 BV	LYFTPELARE LP192 SL300 4 P	20	300 mm	8000 N	472 mm
130154701 BV	LYFTPELARE P4 192 400 6000N	20	400 mm	8000 N	572 mm
130154735 BV	LYFTPELARE P4 192 500 6000N	20	500 mm	8000 N	672 mm

Tillbehör

Artikelnummer	Beskrivning
130151251 BV	FOTPEDAL FÖR LYFTPELARE
130151301 BV	GOLVFOT FÖR LP192 OCH LP200
130151459 BV	FÄSTE STYRENHET LYFTPELARE
130151509 BV	FOTRAM FÖR LP192.
130157100	BORDSKONTROLL KABELL. 2METER
130157159	HANDKONTROLL MAGNETISK
130211006 BV	FOTRAM VÄNSTER
130211105 BV	FOTRAM HÖGER

Gigant lyftpelare LP 192 eldrift från 3000 N

Mycket stabil, tystgående och underhållsfri lyftpelare, avsedd för att reglera arbetsläge i bord, fixturer, arbetsstationer mm. Teleskopet är tillverkat av natureloxerat aluminium och alltså fullt återvinningsbart. LP192 har mycket god lyftkraft, är vridstiv och är momenttålig. Lyftpelarens stora glidlagringar ger maximal stabilitet. Det yttre teleskopröret är försett med dubbla mutterspår på bägge långsidor, avsett för infästning av utrustning och tillbehör. Pelarna skall kompletteras med manöverdon och som tillbehör finns också golvfot, fotram och styrenhetsfäste. Ett brett sortiment av standardmodeller finns att tillgå, kan dessutom skräddarsys efter önskemål.

Tekniska data:

- Maximalt böjmoment: 1000 Nm statiskt vid fullt slag, 750 Nm dynamiskt.
- Intermittens: 15% dock maximalt 2 min kontinuerlig per 20 min.
- Mer än 10.000 driftcykler.
- Tolerans ± 4 mm i höjddled.
- OBS! Skall monteras med innerröret upp.
- Kabelutgång på innerrör, långsida.
- Anslutning 8-polig DIN kontakt, kabellängd 1,8 m.
- Drivspänning styrenhet 230V.

Artikelnummer	Beskrivning	Lyft hastighet mm/s	Slaglängd	Lyftkraft	Lägsta höjd
Singelsystem					
130150675 BV	LYFTPELARE LP192 SL300 1 P	10	300 mm	3000 N	472 mm
130152085 BV	LYFTPELARE 192 S400 K 3000N	10	400 mm	3000 N	572 mm
130152184 BV	LYFTPELARE 192 S500.	10	500 mm	3000 N	672 mm
2-parallellsystem					
130154651 BV	LYFTPELARE LP192 SL300 2 P	10	300 mm	3600 N	472 mm
130154743 BV	LYFTPELARE P 2 192 400 6000N	10	400 mm	3600 N	572 mm
130154776 BV	LYFTPELARE P 2 192 500 6000N	10	500 mm	3600 N	672 mm
3-parallellsystem					
130154669 BV	LYFTPELARE LP192 SL300 3 P	10	300 mm	4500 N	472 mm
130154750 BV	LYFTPELARE P3 192 400 9000N	10	400 mm	4500 N	572 mm
130154784 BV	LYFTPELARE P3 192 500 9000N	10	500 mm	4500 N	672 mm
4-parallellsystem					
130154677 BV	LYFTPELARE LP192 SL300 4 P	10	300 mm	7200 N	472 mm
130154768 BV	LYFTPELARE P4 192 400 12000N	10	400 mm	7200 N	572 mm
130154792 BV	LYFTPELARE P4 192 500 12000N	10	500 mm	7200 N	672 mm

Tillbehör

Artikelnummer	Beskrivning
130151251 BV	FOTPEDAL FÖR LYFTPELARE
130151301 BV	GOLVFOT FÖR LP192 OCH LP200
130151459 BV	FÄSTE STYRENHET LYFTPELARE
130151509 BV	FOTRAM FÖR LP192.
130157100	BORDSKONTROLL KABELL. 2METER
130157159	HANDKONTROLL MAGNETISK
130211006 BV	FOTRAM VÄNSTER
130211105 BV	FOTRAM HÖGER

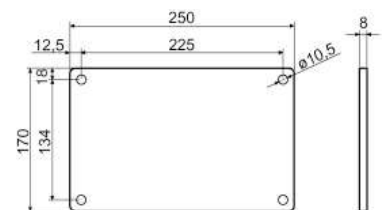
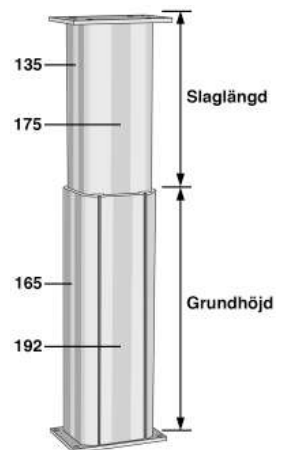



Gigant lyftpelare LP 200 eldrift från 6000 N

Kraftfull modell som är mycket lämplig där höga krav ställs. Avsedd för att reglera arbetsläge i bord, fixturer, arbetsstationer mm. Teleskopet är tillverkat av natureloxerat aluminium och därmed fullt återvinningsbart. LP 200 har mycket god lyftkraft, vridstyvhet och tål höga böjmoment. Lyftpelarens stora glidlagringar ger maximal stabilitet. Det yttre teleskopröret är försedd med dubbla mutterspår på ena långsidan, avsett för infästning av utrustning och tillbehör. Lyftpelarsystem LP 200 levereras komplett med handkontroll, styrenhet och nätdel, klara att tas i drift. Ett brett sortiment av standardmodeller finns att tillgå och kan dessutom skraddarsys efter önskemål.

Tekniska data:

- Maximalt böjmoment: 1200 Nm statiskt vid fullt slag, 850 Nm dynamiskt.
- Intermittens: 20% vid max belastning .
- Mer än 10.000 driftcykler.
- Tolerans ± 2 mm i höjddled.
- Kan fås monterad upp och ned mot förfrågan.
- Kabelutgång på innerrör, långsida.
- Anslutning till skruvplint, kabellängd 4,5 m.
- Drivspänning styrenhet 230V.

Artikelnummer	Beskrivning	Lyft hastighet mm/s	Slaglängd	Lyftkraft	Lägsta höjd
Singelsystem					
233790104 BV	LYFTPELARE LP200 EL SINGEL	15	350 mm	6000 N	622 mm
233790203 BV	LYFTPELARE LP200 EL. SINGEL	15	450 mm	6000 N	722 mm
2-parallellsystem					
233790302 BV	LYFTPELARE LP200 ELDRIFT 2-P	15	350 mm	12000 N	622 mm
233790401 BV	LYFTPELARE LP200 ELDRIFT 2-P	15	450 mm	12000 N	722 mm

Tillbehör

Artikelnummer	Beskrivning
130151251 BV	FOTPEDAL FÖR LYFTPELARE
130151301 BV	GOLVFOT FÖR LP192 OCH LP200
130151459 BV	FÄSTE STYRENHET LYFTPELARE
130151509 BV	FOTRAM FÖR LP192.
130157100	BORDSKONTROLL KABELL. 2METER
130157159	HANDKONTROLL MAGNETISK
130211006 BV	FOTRAM VÄNSTER
130211105 BV	FOTRAM HÖGER



Gigant lyftpelare LP 221-3D eldrift från 1500 N

Stabil, tystgående och underhållsfri lyftpelare, avsedd för att reglera arbetsläge i bord, fixturer, arbetsstationer mm. Teleskopet är tillverkat av natureloxerat aluminium och alltså fullt återvinningsbart. LP22-3D har god lyftkraft, är vridstiv och är momenttålig. Lyftpelarens stora glidlagringar ger maximal stabilitet. Teleskopet är 3-delat och ger längre slaglängd med hjälp av en patenterad kedjeutväxling, drivs med singelmotor.

Pelarna skall kompletteras med manöverdon. Ett brett sortiment av standardmodeller finns att tillgå, kan dessutom skraddarsys efter önskemål.

Tekniska data:

- Maximalt böjmoment: 800 Nm statiskt vid fullt slag, 600 Nm dynamiskt.
- Intermittens: 15% dock maximalt 2 min kontinuerlig per 20 min.
- Minimibelastning 50 kg per lyftpelare.
- Mer än 10.000 driftcykler.
- Tolerans ± 4 mm i höjled.
- OBS! Skall monteras med innerröret upp.
- Kabelutgång på innerrör, långsida.
- Anslutning 8-polig DIN kontakt, kabellängd 1,8 m.
- Drivspänning styrenhet 230V.

Artikelnummer	Beskrivning	Lyft hastighet mm/s	Slaglängd	Lyftkraft	Lägsta höjd
Singelsystem					
185230570 BV	LYFTPELARE LP221 3D H435 S500	20	500 mm	1500 N	435 mm
185230679 BV	LYFTPELARE LP221 3D H500 S500	20	500 mm	1500 N	500 mm
185230778 BV	LYFTPELARE LP221 3D H600 S600	20	600 mm	1500 N	600 mm
Artikelnummer	Beskrivning	Lyft hastighet mm/s	Slaglängd	Lyftkraft	Lägsta höjd
2-parallellsystem					
185230398 BV	LYFTPELARE LP221 3D H435 S500	20	500 mm	3000 N	435 mm
185230422 BV	LYFTPELARE LP221 3D H500 S500	20	500 mm	3000 N	500 mm
185230455 BV	LYFTPELARE LP221 3D H600 S600	20	600 mm	3000 N	600 mm
Artikelnummer	Beskrivning	Lyft hastighet mm/s	Slaglängd	Lyftkraft	Lägsta höjd
3-parallellsystem					
185230406 BV	LYFTPELARE LP221 3D H435 S500	20	500 mm	4500 N	435 mm
185230430 BV	LYFTPELARE LP221 3D H500 S500	20	500 mm	4500 N	500 mm
185230463 BV	LYFTPELARE LP221 3D H600 S600	20	600 mm	4500 N	600 mm

Artikelnummer	Beskrivning	Lyft hastighet mm/s	Slaglängd	Lyftkraft	Lägsta höjd
4-parallellsystem					
185230414 BV	LYFTPELARE LP221 3D H435 S500	20	500 mm	6000 N	435 mm
185230448 BV	LYFTPELARE LP221 3D H500 S500	20	500 mm	6000 N	500 mm
185230471 BV	LYFTPELARE LP221 3D H600 S600	20	600 mm	6000 N	600 mm

Tillbehör

Artikelnummer	Beskrivning
130151251 BV	FOTPEDAL FÖR LYFTPELARE
130151301 BV	GOLVFOT FÖR LP192 OCH LP200
130151459 BV	FÄSTE STYRENHET LYFTPELARE
130151509 BV	FOTRAM FÖR LP192.
130157100	BORDSKONTROLL KABELL. 2METER
130157159	HANDKONTROLL MAGNETISK
130211006 BV	FOTRAM VÄNSTER
130211105 BV	FOTRAM HÖGER

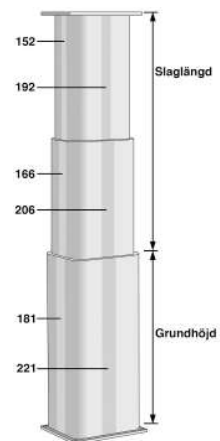

Gigant tillbehör för eldrivna lyftpelare

Bordskontroll 2-knappars modell. Rak kabel, längd 2 m. Försedd med DIN-kontakt.

Handkontroll 2-knappars modell. Spiralkabel, längd 3 m. Levereras med hake och magnet som tillbehör. Försedda med DIN-kontakt.

Fotpedal i metall för industribruk. 2-pedalsmodell. Rak kabel, längd 2 m. Försedd med DIN-kontakt.

Golvfot för stabilare infästning av lyftpelare, bultas i golv. Tillverkad av galvaniserad stålplåt inklusive monteringsatts för infästning av pelare. Passar endast LP192 och LP200 med rättvänt montage.

Fotram för fristående, stabilt montage med justerbara fötter. Tillverkad i fyrkantströr, 60 x 40 mm, grålackerad RAL7037. Passar LP192 och LP175.

Styrenhetsfäste för montage av styrenhet i lyftpelarens mutterspår. Tillverkad av grålackerad plåt RAL7037 inklusive monteringsatts. Passar LP192 och LP200.

Spårmutter för montage av tillbehör i lyftpelarens mutterspår. Galvaniserad, Gänga M8. Passar LP192 och LP200.



130154875



130157100



130157159



130151251

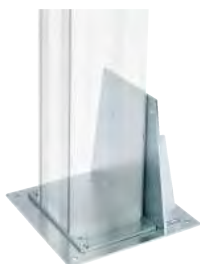

130151301



130151509

130211006 och
130211105

130151459

Artikelnummer	Beskrivning
130151251 BV	FOTPEDAL FÖR LYFTPELARE
130151301 BV	GOLVFOT FÖR LP192 OCH LP200
130151327 BV	T-SPÅRSMUTTER M8 L=30
130151459 BV	FÄSTE STYRENHET LYFTPELARE
130151509 BV	FOTRAM FÖR LP192.
130154610 BV	FÖRLÅNGNINGSKABEL 7-POL 1 M.
130154818 BV	STYRENHET COMPACT 4-6 MOTORER
130154826 BV	STYRENHET COMPACT 1PLUS1 MOTOR
130154834 BV	STYRENHET COMPACT 2PLUS1 MOTOR
130154842 BV	STYRENHET COMPACT 2PLUS2 MOTOR
130154875 BV	BORDSKONTROLL BK2S BATT.PACK
130157050	STYRENHET COMPACT 1-3 MOTOR.
130157100	BORDSKONTROLL KABELL. 2METER
130157159	HANDKONTROLL MAGNETISK
130157209	BORDSKONTROLL LD PARALLELL
130211006 BV	FOTRAM FLEX 500 VÄNSTER
130211105 BV	FOTRAM FLEX 500 HÖGER

Reservdelar

Artikelnummer	Beskrivning
130157308 BV	BATTERI TILL BATT.PACK 1800
130157357 BV	LADDARE TILL BATT.PACK 1800

HYDRAULDRIVNA LYFTPELARE



Gigant lyftpelare LP 200 hydraulisk

Mycket stabil och kraftfull hydraulisk lyftpelare, avsedd för att reglera arbetsläge i bord, fixturer, arbetsstationer mm. Teleskopet är tillverkat av natureloxerat aluminium och alltså fullt återvinningsbart. LP200 Hydraulisk har mycket god lyftkraft, vridstyvhet och är momenttålig. Lyftpelarens stora glidlagringar ger maximal stabilitet. Det yttre teleskopetsröret är försett med dubbla mutterspår på ena långsidan, avsett för infästning av utrustning och tillbehör. Pelarna levereras komplett med hydropump och handkontroll exklusive hydraulolja och anslutningsrör mellan pelarna vid flerparallellsystem.

Tekniska data:

Maximalt böjmoment: 1200 Nm statiskt vid fullt slag, 850 Nm dynamiskt.

Intermittens: 50% vid max belastning.

Minimibelastning 50 kg per pelare.

Mer än 10.000 driftcykler.

Röranslutning, ytterrör utsida.

Enkelverkande pump med tryckande kraft, som option finns dubbelverkande system.

Drivspänning hydraulaggregat 230V

Artikelnummer	Beskrivning	Slaglängd	Lyftkraft	Lägsta höjd
Singelsystem				
185200102 BV	LYFTPELARE SINGEL 200 S350	350 mm	7500 N	522 mm
185200201 BV	LYFTPELARE SINGEL 200 S450	450 mm	10000 N	622 mm
2-parallellsystem				
185200300 BV	LYFTPELARE 2 P 200 S350	350 mm	7500 N	522 mm
185200409 BV	LYFTPELARE 2 P 200 S450	450 mm	10000 N	622 mm
3-parallellsystem				
185200508 BV	LYFTPELARE 3 P 200 S350	350 mm	7500 N	522 mm
185200607 BV	LYFTPELARE 3 P 200 S450	450 mm	10000 N	622 mm
4-parallellsystem				
185200706 BV	LYFTPELARE 4 P 200 S350	350 mm	7500 N	522 mm
185200805 BV	LYFTPELARE 4 P 200 S450	450 mm	10000 N	622 mm

Tillbehör

Artikelnummer	Beskrivning
130151301 BV	GOLVFOT FÖR LP192 OCH LP200
130151319 BV	FOTPLATTA MED STÄLLFÖTTER

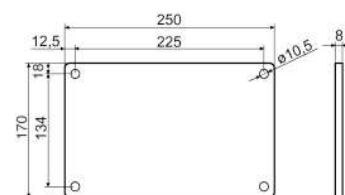
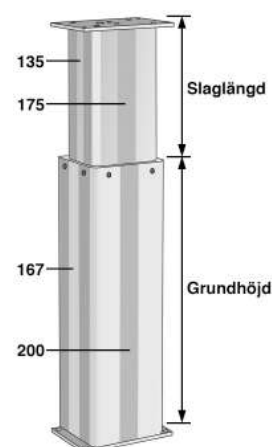

PNEUMATISKT DRIVNA LYFTPELARE



Gigant lyftpelare LP 192 pneumatisk

Mycket stabil, snabb och underhållsfri lyftpelare, avsedd för att reglera arbetsläge i bord, fixturer, arbetsstationer mm. Teleskopet är tillverkat av natureloxerat aluminium och alltså fullt återvinningsbart. Ger möjlighet till snabb höjddreglering med hög intermittens, hastigheten reglerbar. LP192 Pneumatisk har mycket god lyftkraft, är vridstyv och tål höga moment. Lyftpelarens stora glidlagringar ger maximal stabilitet. Det yttre teleskopsröret är försett med dubbla mutterspår på bägge långsidor, avsett för infästning av utrustning och tillbehör. Försedd med mekanisk broms som även är låst vid bortfall av tryckluft.

Levereras komplett med ventilpaket och fotpedaler upp/ner.

Som tillbehör finns golvfot och fotram.

Tekniska data:

Maximalt böjmoment: 1000 Nm statiskt vid fullt slag, 750 Nm dynamiskt.

Intermittens 100%. Mer än 10.000 driftcykler.

Endastingseldrift.

Rekommenderat lufttryck 5-7 bar.

Luftanslutning ytterrör, långsida.

Mekanisk broms.



Artikelnummer	Beskrivning	Lägsta höjd	Slaglängd	Lyftkraft
185190105 BV	LYFTPELARE PNEUM. 192 S400	700 mm	407 mm	1000
185190204 BV	LYFTPELARE PNEUM. 192 S500	800 mm	507 mm	1000

Tillbehör

Artikelnummer	Beskrivning
130151301 BV	GOLVFOT FÖR LP192 OCH LP200
130151319 BV	FOTPLATTA MED STÄLLFÖTTER
130151509 BV	FOTRAM FÖR LP192.
130211006 BV	FOTRAM FLEX 500 VÄNSTER
130211105 BV	FOTRAM FLEX 500 HÖGER

VEVDRIVNA LYFTPELARE



Gigant lyftpelare LP 192 vevdrift

Mycket stabil, slitstark och underhållsfri lyftpelare, avsedd för att reglera arbetsläge i bord, fixturer, arbetsstationer mm. Teleskopet är tillverkat av natureloxerat aluminium och alltså fullt återvinningsbart. LP192 har mycket god lyftkraft, är vridstyv och tål höga moment. Lyftpelarens stora glidlagringar ger maximal stabilitet. Det yttre teleskopsröret är försett med dubbla mutterspår på bägge långsidor, avsett för infästning av utrustning och tillbehör.

Som tillbehör finns golvfot och fotram.

Tekniska data:

Maximalt böjmoment: 1000 Nm statiskt vid fullt slag, 750 Nm dynamiskt.

Mer än 10.000 driftcykler.

Vev monterad på innerrör, kortsida.

Längd vevaxel max 480 mm från pelarens centrum.

OBS! Skall monteras med innerröret upp.

Självhämmande/självålsande.

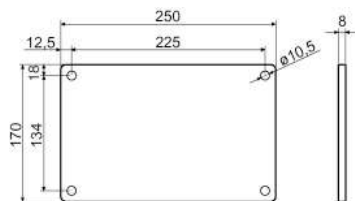

Artikelnummer	Beskrivning	Lägsta höjd	Slaglängd	Lyftkraft
130260102 BV	LYFTPELARE 192 MANUELL.	615 mm	400 mm	1500 N

Tillbehör

Artikelnummer	Beskrivning
130151301 BV	GOLVFOT FÖR LP192 OCH LP200
130151319 BV	FOTPLATTA MED STÄLLFÖTTER
130151509 BV	FOTRAM FÖR LP192.
130211006 BV	FOTRAM VÄNSTER
130211105 BV	FOTRAM HÖGER

SAXLYFTBORD



Gigant lyftbord

Ett enkelt lyftbord i stabil konstruktion avsedd för max 25 lyft/timma. Lyftkapacitet 1000 eller 2000 kg. Är hydrauliskt för enkel justering till rätt arbetshöjd. Manövrering sker med tryckknappsreglage försett med dödmansgrepp. Lyftborden är försedda med klämskyddslist för maximal säkerhet.

Lyftborden är CE-märkta, försedda med cylindermonterad sänkventil och uppfyller EN1570. Kapslingsklass IP 54. Manöverspänning 24 V. Motorspänning 400V 3-Fas. Pulverlackerad i blå RAL 5019. Borden levereras provkörda.



Artikelnummer	Beskrivning	Maxlast	Längd	Bredd	Lägsta höjd	Högsta höjd	Lyfttid
102560109 BV	LYFTBORD	1000 kg	1200 mm	800 mm	200 mm	1000 mm	20 sek
102560208 BV	LYFTBORD	2000 kg	1350 mm	800 mm	220 mm	1020 mm	25 sek

HYMO

Lyftbord AX Hymo

Hydrauliskt lyftbord i stabil konstruktion för enkel justering till rätt arbetshöjd. Avsedd för max 40 lyft/timma. Lyftkapacitet 1000 eller 2000 kg. Manövrering sker med tryckknappsreglage försett med dödmansgrepp. Lyftbordet är försett med klämskyddslist för maximal säkerhet. 9941-0201 med manöverpanel 24 V. Kapslingsklass IP 54.

Lyftborden är CE-märkta, försedda med cylindermonterad sänkventil och uppfyller EN1570. Lyftborden kan även specialanpassas. Pulverlackerade i blå RAL 5019.

Borden levereras provkörda.

Tillbehör:

Vändskiva. Offereras på begäran

Skydds bälg. Offereras på begäran



Artikelnummer	Beskrivning	Maxlast	Längd	Bredd	Lägsta höjd	Högsta höjd	Lyfttid
99410102 BV	LYFTBORD 1-FAS AX 10	1000 kg	1200 mm	800 mm	200 mm	1000 mm	19 sek
99410201 BV	LYFTBORD 3-FAS AX 10	1000 kg	1200 mm	800 mm	200 mm	1000 mm	19 sek
99410300 BV	LYFTBORD 3-FAS AX 20	2000 kg	1350 mm	800 mm	200 mm	1000 mm	25 sek

Tillbehör

Artikelnummer	Beskrivning
99411209 BV	LYFTLEDSVAGN LYFTBORD AX10
99411308 BV	LYFTVAGNSUNDERREDE AX10-8
99411407 BV	LYFTLEDSVAGN LYFTBORD AX 20
99411506 BV	LYFTVAGNSUNDERREDE AX20-8



Lyftledsvagn

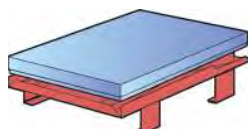

Lyftvagnsunderrede

HYMO



Lyftbord dubbelsax AXX Hymo

Lyftbord i dubbelsaxutförande för halvpallsformat i stabil konstruktion. Hydrauliskt för enkel justering till rätt arbetshöjd. Avsedd för max 40 lyft/timme. Lyftkapacitet 400 kg. Manövrering sker med tryckknappsreglage försett med dödmanngrepp.

Lyftbordet är försett med klämskyddslist för maximal säkerhet.

Lyftborden är CE-märkta, försedda med cylindermonterad sänkventil och uppfyller EN1570.

Pulverlackerade i blå RAL 5019. Borden levereras provkörda.

Vändskiva. Offereras på begäran.

Skyddsbälg. Offereras på begäran.

Artikelnummer	Beskrivning	Maxlast	Längd	Bredd	Lägsta höjd	Högsta höjd	Lyfttid
45560109 BV	LYFTBORD 1-FAS AXX 4-8/6	400 kg	800 mm	600 mm	200 mm	1000 mm	32 sek
45560208 BV	LYFTBORD 3-FAS AXX 4-8/6	400 kg	800 mm	600 mm	200 mm	1000 mm	19 sek

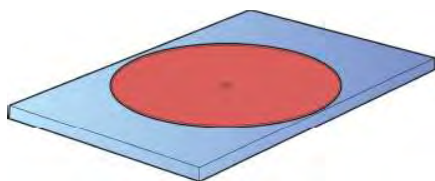

Vändskiva ökar godsåtkomligheten

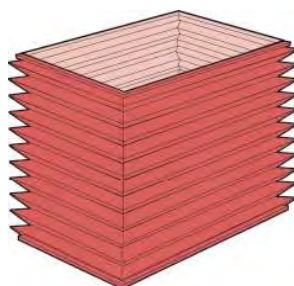

Skyddsbälg skyddar operatören, förhindrar damm

HYMO

Låglyftbord E-bord MX Hymo



E-format lyftbord i en stabil konstruktion med en låg inbyggnadshöjd. Detta möjliggör på- och avkörning med gaffelvagn utan att bordet är placerat i inbyggnadsgrop. Avsedd för max 40 lyft/timme. Lyftkapacitet 500, 1000 och 2000 kg. Lyftbordet är försett med ett fristående hydraulaggregat. Manövrering sker med tryckknappsreglage försett med dödmanngrepp. Lyftbordet är försett med en klämskyddslist för maximal säkerhet. Hydraulaggregat med manöverutrustning har kapslingsklass IP 65. Motorns kapslingsklass är IP 54. Manöverspänning 24 volt.

Motorspänning 400V 3-Fas.

Lyftborden är CE-märkta, försedda med cylindermonterad sänkventil och uppfyller EN1570.

Pulverlackerade i blå RAL 5019.

Borden levereras provkörda.

Borden levereras provkörda.

Artikelnummer	Beskrivning	Maxlast	Längd	Bredd	Lägsta höjd	Högsta höjd	Lyfttid
99290058 BV	LYFTBORD MX 5-8E	500 kg	1350 mm	1050 mm	80 mm	880 mm	19 sek
99290108 BV	LYFTBORD MX 10-8E	1000 kg	1350 mm	1050 mm	80 mm	880 mm	19 sek
99290207 BV	LYFTBORD MX 20-8E	2000 kg	1400 mm	1200 mm	95 mm	895 mm	30 sek

Tillbehör

Artikelnummer	Beskrivning
99410409 BV	PÅKÖRNINGSSKYDD LYFTBORD MX
99410508 BV	TRANSPORTBYGEL LYFTBORD MX

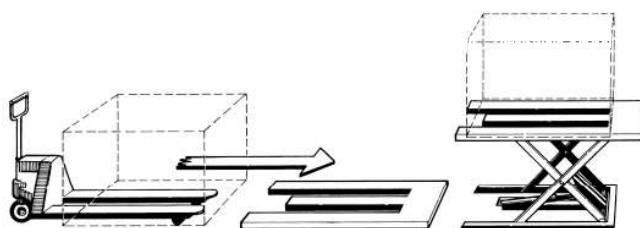

Låglyftbord helt bord MX Hymo

Lyftbord i stabil konstruktion med låg inbyggnadshöjd vilket gör inbyggnadsgrop i golvet överflödigt. Avsedd för max 40 lyft/timme. Lyftkapacitet 1000 och 2000 kg. Lyftbordet är försett med ett fristående hydraulaggregat. Manövrering sker med tryckknappsreglage försett med dödmansgrepp. Lyftbordet är försett med en klämskyddslist för maximal säkerhet. Hydraulaggregat med manöverutrustning har kapslingsklass IP 65. Motorns kapslingsklass är IP 54. Manöverspänning 24 volt. Motorspänning 400V 3-Fas.

Lyftborden är CE-märkta, försedda med cylindermonterad sänkventil och uppfyller EN1570.

Pulverlackerade blå RAL 5019. Bordet levereras provkört.

Lyftborden kan även specialanpassas.

Tillbehör:

Vändskiva. Offereras på begäran

Skyddsbälg. Offereras på begäran.



Artikelnummer	Beskrivning	Maxlast	Längd	Bredd	Lägsta höjd	Högsta höjd	Lyfttid
99300105 BV	LYFTBORD MX 10-8/8	1000 kg	1350 mm	800 mm	80 mm	880 mm	16 sek
99300204 BV	LYFTBORD MX 20-8/8	2000 kg	1400 mm	800 mm	95 mm	895 mm	30 sek

Tillbehör

Artikelnummer	Beskrivning
99301004 BV	UPPKÖRNINGSRAMP LYFTBORD MX10
99301103 BV	UPPKÖRNINGSRAMP LYFTBORD MX20
99411308 BV	LYFTVAGNSUNDERREDE AX10-8 OCH MX10
99411506 BV	LYFTVAGNSUNDERREDE AX20-8 OCH MX20



Lyftbord enkelsax Edmo Lift

Robusta enkla lyftbord. Lyftborden är CE-märkta och uppfyller normen enligt EN1570-1.

EdmoLifts C-serie är inte avsett att användas för kontinuerlig drift i produktionslinjer eller liknande. TL-serien kan anpassas till slutanvändarens specifika önskemål med en rad olika tillbehör.

Ta kontakt med Gigant för information och andra utföranden.



Artikelnummer	Beskrivning	Maxlast	Längd	Bredd	Lägsta höjd	Högsta höjd	Lyfttid
187850102 BV	LYFTBORD 3-FAS CR500	500 kg	900 mm	600 mm	160 mm	760 mm	12 sek
187850201 BV	LYFTBORD 3-FAS CL1001	1000 kg	1200 mm	800 mm	180 mm	1000 mm	15 sek
187850300 BV	LYFTBORD 1-FAS CL1001	1000 kg	1200 mm	800 mm	180 mm	1000 mm	26 sek
187850409 BV	LYFTBORD 3-FAS CL2000	2000 kg	1300 mm	800 mm	200 mm	1020 mm	17 sek
187850508 BV	LYFTBORD 3-FAS CB1500	1500 kg	1500 mm	800 mm	210 mm	1210 mm	17 sek
187850607 BV	LYFTBORD 3-FAS CRD200	200 kg	900 mm	600 mm	280 mm	1450 mm	12 sek
187850706 BV	LYFTBORD 3-F. CLD1500	1500 kg	1300 mm	850 mm	360 mm	1780 mm	29 sek
234220100 BV	LYFTBORD 3-F TL1001B	1000 kg	1200 mm	800 mm	180 mm	1000 mm	15 sek
234220209 BV	LYFTBORD 3-F TL2000	2000 kg	1300 mm	800 mm	200 mm	1020 mm	17 sek



Lyftbord dubbelsax Edmo Lift



Genom att förse ett lyftbord med flera saxpaket monterade i höjddled får man tillgång till en högre lyftförelse än vad som är möjligt med ett vanligt lyftbord.

- Uppfyller EU-normen EN 1570-1 - CE-märkt.
- 24 V DC styrsystem och manöverdon med dödmans grepp.
- IP54 godkänt elsystem.
- Klämskyddsavstånd mellan samtliga rörliga delar på lyftbordet.
- Överbelastningsskydd.
- Justerbar och högkänslig skyddsram på plattformens samtliga fyra sidor.
- Lyftborden har underhållsfria lager.

Kontakta säljavdelningen för andra utföranden.

Artikelnummer	Beskrivning	Maxlast	Längd	Bredd	Lyfthöjd min	Lyfthöjd max	Lyfttid
243240108 BV	LYFTBORD 3-F TRD500	500 kg	900 mm	700 mm	275 mm	1375 mm	28 sek



Lyftbord lågprofil Edmo Lift



- Uppfyller EU-normen EN 1570-1 - CE-märkt.
- 24 V DC styrsystem och manöverdon med dödmans grepp.
- IP54 godkänt elsystem.
- Klämskyddsavstånd mellan samtliga rörliga delar på lyftbordet.
- Överbelastningsskydd.
- Justerbar och högkänslig skyddsram på plattformens samtliga fyra sidor.
- Lyftborden är utrustade med elektriska slangbrottsventiler och mekaniska spärrar för service och underhåll.

Kontakta säljavdelningen för information och andra utföranden eller offert.

Artikelnummer	Beskrivning	Maxlast	Längd	Bredd	Lyfthöjd min	Lyfthöjd max	Lyfttid
243230109 BV	LYFTBORD 3-F CCB1000	1000 kg	1500 mm	800 mm	80 mm	800 mm	13 sek
243230208 BV	LYFTBORD 3-F CUB1000	1000 kg	1450 mm	1085 mm			13 sek



Pallbord med svängskiva Edmo Lift



Pallbord med luftkudde och integrerad svängskiva som kan tryckanpassas beroende på vilken last som ska hanteras. Svängskivan rymmer en EU-pall som lätt kan roteras.

Förstärkt luftkudde som automatiskt justeras när lasten läggs till eller tas bort.

Svängskivan roteras enkelt, och operatören kan arbeta nära plattformen.

Mycket stabil konstruktion.

Idealisk för laster som varierar i vikt och storlek.

Portabel, kräver ingen installation eller kraftkälla. Fyll luftkudden med tryckluft i önskad mängd och den är färdig att använda.

Integrerade gaffelkanaler för stödbenstruck för enkel förflyttning.

Artikelnummer	Beskrivning	Maxlast	Längd	Bredd	Lägsta höjd	Högsta höjd
187870100 BV	PALLBORD MED SVÄNGSKIVA	2000 kg	1220 mm	915 mm	394 mm	927 mm

Armlyft med tilt Edmo Lift

Lyfter lasten med parallellgående armar som också ger en tiltfunktion +5° till -40°. Armlyftens unika världspatenterade funktion ger en ergonomisk arbetsplats med bra fotutrymme, skonsam arbetsställning och överlägsen åtkomlighet. Armlyften är det idealiska valet för nästan alla arbetsplatser där det handlar om att hantera gods och komponenter i pallar, lådor eller containers.

Armlyften lyfter lasten med parallellgående armar som också gör att lyften och lasten kan lutas. Detta gör armlyften till ett mycket ekonomiskt alternativ jämfört med konventionella lyftbord med en tiltfunktion som kräver separata lyft- och tiltmekanismer. Eftersom armlyften lutas neråt är den speciellt lämpad för höga pallar, lådor och containers. Rasskydd 230 mm högt ingår. Längd på skiva mot rasskydd är 1245 mm. Armlyften har fristående hydraulaggregat i plastlåda med lock och kan lastas och lossas med stödbenstruck. Armlyftar med u-profil eller annat utförande och kapacitet offereras på begäran. Kontakta säljavdelningen.



Artikelnummer	Beskrivning	Maxlast	Längd	Bredd	Lägsta höjd	Högsta höjd
187880109 BV	ARMLYFT MED TILT	750 kg	1300 mm	800 mm	235 mm	1055 mm



LYFTBORDSVAGNAR



Gigant lyftvagn med hydraulisk fotpump

Stabil och ergonomisk lyftvagn med hydraulisk fotpump. Vagnen kan med fördel användas både som arbetsbänk och avlastningsbord. De bakre hjulen är sväng- och låsbara.

Artikelnummer	Beskrivning	Maxlast	Lastyta längd	Lastyta bredd	Lyfthöjd min	Lyfthöjd max	Hjuldiameter diameter
130580103	LYFTVAGN	300 kg	850 mm	500 mm	340 mm	880 mm	125 mm
130580202	LYFTVAGN	500 kg	850 mm	500 mm	340 mm	880 mm	125 mm
130580301	LYFTVAGN	750 kg	1000 mm	510 mm	420 mm	990 mm	150 mm

Reservdelar

Artikelnummer	Beskrivning	Utförande
130581002	HJUL FAST TILL TF30A/TF50A	Passar till 13058-0103, -0202
130581101	HJUL SVÄNGBART TILL T30A/T50A	Passar till 13058-0103, -0202
130581200	PACKNINGSSATS TF30A	Passar till 13058-0103
130581259	PACKNINGSSATS TF50A	Passar till 13058-0202
130581309	HYDRAUL KOMPLETT TF30A	Passar till 13058-0103
130581408	HANDTAGT TF	Passar till 13058-0103, -0202, -0301
130581507	HJUL FAST TF75	Passar till 13058-0301
130581606	HJUL SVÄNGBART TF75	Passar till 13058-0301
130581705	PACKNINGSSATS TF75	Passar till 13058-0301
130581804	PUMP KOMPLETT TF75	Passar till 13058-0301
130581903	WIRE TILL TF30A	Passar till 13058-0103
130582000	WIRE TILL TF50A	Passar till 13058-0202
130582109	WIRE TILL TF75	Passar till 13058-0301



Lyftbordsvagn med vev



Robust mekanisk lyftvagn där höjden justeras med en handvev. Lätt att använda och förflytta. Utrustad med två fasta hjul och två länkhjul med fotbroms. Max. belastning förutsätter jämnt fördelad last.

Artikelnummer	Beskrivning	Maxlast	Lastyta längd	Lastyta bredd	Lyfthöjd min	Lyfthöjd max	Hjuldiameter diameter
217930106 BV	LYFTBORDSVAGN MED VEV	300 kg	950 mm	600 mm	410 mm	1020 mm	125 mm



Lyftbordsvagn med batteridrift



Stabil, lättmanövrerad och ergonomisk lyftvagn som lyfter och sänker med tryckknappsstyrning ansluten till en pumphet. Stora lätttrullande hjul med dubbelbroms på dom svängbara hjulen. Lastkapacitet 500 kg
Lättmanövrerad
Batteridrift med inbyggd laddare
Underhållsfria gelbatterier
Klämskyddsavstånd mellan samtliga rörliga delar
Steglös sänkfunktion

Artikelnummer	Beskrivning	Maxlast	Lastyta längd	Lastyta bredd	Lyfthöjd min	Lyfthöjd max
182580209 BV	LYFTBORDSVAGN EL.	500 kg	900 mm	600 mm	320 mm	920 mm

LYFT- OCH TRANSPORTVAGNAR

newton®

Lyftvagn Newton 50

En liten smidig och lättmanövrerad lyftvagn speciellt lämpad för industri, verkstad och butiker. Höjd 1670 mm. Längd 754 mm. Bredd 480 mm. Lastflakets storlek 470 x 450 mm. Batterispänning 24 volt. Skyddsklass IP 41. Kan enkelt anpassas efter dina behov. Offereras på begäran, kontakta Gigant.

Artikelnummer	Beskrivning	Maxlast	Lyfthöjd min	Lyfthöjd max
135940104 BV	LYFTVAGN NEWTON 50	50 kg	110 mm	1450 mm



newton®

Lyftvagn Newton 70

En liten smidig och lättmanövrerad lyftvagn speciellt lämpad för industri, verkstad och butiker. Höjd 1870 mm resp. 2070 mm. Längd 875 mm. Bredd 525 mm. Lastflakets storlek 525 x 470 mm. Batterispänning 24 volt. Skyddsklass IP 41. Kan enkelt anpassas efter dina behov. Offereras på begäran, kontakta Gigant.

Artikelnummer	Beskrivning	Maxlast	Lyfthöjd min	Lyfthöjd max
135950103 BV	LYFTVAGN NEWTON 70	70 kg	140 mm	1535 mm
135950202 BV	LYFTVAGN NEWTON 70	70 kg	140 mm	1735 mm



newton®

Lyftvagn Newton 100

En liten smidig och lättmanövrerad lyftvagn speciellt lämpad för industri, verkstad, lager och montering. Höjd 1870 mm, 2070 mm resp. 2370 mm. Längd 875 mm. Bredd 525 mm. Lastflakets storlek 525 x 470 mm. Batterispänning 24 volt. Skyddsklass IP 41. Kan enkelt anpassas efter dina behov. Offereras på begäran, kontakta Gigant.

Artikelnummer	Beskrivning	Maxlast	Lyfthöjd min	Lyfthöjd max
119690105 BV	LYFTVAGN NEWTON 100	100 kg	140 mm	1535 mm
119690154 BV	LYFTVAGN NEWTON 100	100 kg	140 mm	1735 mm
119690162 BV	LYFTVAGN NEWTON 100	100 kg	140 mm	2035 mm



newton®

Lyftvagn Newton 150

En liten smidig och lättmanövrerad lyftvagn speciellt lämpad för verkstad, lager och montering. Höjd 1870 mm, 2070 mm resp. 2370 mm. Längd 875 mm. Bredd 525 mm. Lastflakets storlek 525 x 470 mm. Batterispänning 24 volt. Skyddsklass IP 41. Ett stort antal olika tillbehör finns, så lyftvagnen enkelt kan anpassas efter dina behov. Offereras på begäran, kontakta Gigant.

Artikelnummer	Beskrivning	Maxlast	Lyfthöjd min	Lyfthöjd max
119690204 BV	LYFTVAGN NEWTON 150	150 kg	140 mm	1535 mm
119690253 BV	LYFTVAGN NEWTON 150	150 kg	140 mm	1735 mm
119690261 BV	LYFTVAGN NEWTON 150	150 kg	140 mm	2035 mm



BORDBELYSNINGAR INDUSTRI



185300100



185300506

Waldmann **W**
ENGINEER OF LIGHT

Bordsbelysning Taneo LED Waldmann

En kompromisslös belysningslösning kan ofta vara helt avgörande när våra ögon sätts på prov ordentligt. Vare sig det handlar om minutiös kvalitetssäkring, olika former av tillverkning, montering eller analysering. För laboratorier och industrier är Taneo ett universellt och kraftfullt arbetsverktyg med imponerande kapacitet.

Bordsklämma 8631-2204 beställs separat.

- Lång livslängd om minst 50.000 timmar.
- Upp till 3600 lux på 50 cm arbetsavstånd.
- Flimmerfritt ljus med effektivt bländskydd ger en ergonomisk arbetsmiljö.
- Hög kontrastkänslighet och färgåtergivning.
- Touch-kontroll med steglös dimmer ner till 10% och minnesfunktion.
- Välkonstruerat chassi i slitstarkt aluminium.
- Fjäderbalanserad armkonstruktion med inställbar 3D-led.
- Välj mellan tre storlekar: 12, 24 eller 36 st LED.
- Färgtemperatur 4000 K.

Artikelnummer	Beskrivning	Ljuskälla	Spänning	Effekt	Längd	Bredd	Höjd	ESD	Utförande
185300100 BV	BELYSNING Taneo	LED	230V	15 W	218 mm	136 mm	33 mm	Nej	Armlängd 400 + 384 mm
185300407	BELYSNING Taneo	LED	230V	31 W	398 mm	136 mm	33 mm	Nej	Armlängd 400 + 384 mm
185300506 BV	BELYSNING Taneo	LED	230V	31 W	398 mm	136 mm	33 mm	Ja	Armlängd 400 + 384 mm
185300605 BV	BELYSNING Taneo	LED	230V	47 W	577 mm	136 mm	33 mm	Nej	Armlängd 400 + 384 mm

Tillbehör

Artikelnummer	Beskrivning
185301009 BV	TILLSATSLINS Taneo
82430208 BV	BORDBSKLÄMMA TK3 ESD
86312204	BORDBSKLÄMMA TK 3



Gigant bordsbelysning LED

Dimbar 10-100 %, tack vare den långa armen och det svängbara lamphuvudet är det enkelt att justera ljuset optimalt för varje position. Strömbrytare och ljusjustering i lampfot. Levereras med bordsklämma, 1,8 m anslutningskabel med jordad stickkontakt. Kapslingsklass IP 50.



Artikelnummer	Beskrivning	Ljuskälla	Spänning	Effekt	Längd	Utförande
235040102	BORDBBELYSNING LED	LED	230V	15 W	378 mm	100 - 240 V
235040201	BORDBBELYSNING LED	LED	230V	30 W	628 mm	100 - 240 V

Gigant universalbelysning JF 11FDB LED

Dimbar universalbelysning, med böjbar metall-slang. Lamphuset i aluminium försett med räfflad skyddslins vilket gör att lampan ej bländar. Enkel att ställa in, dimbar justeringsregalge 10-100 % samt strömbrytare i lampfot.

Levereras med 1,8 m anslutningskabel, jordad stickkontakt.

Kompletteras efter behov med bordsklämma, väggvinkel, eller magnetfäste.



Artikelnummer	Beskrivning	Ljuskälla	Spänning	Effekt	Längd	Bredd	Höjd	Utförande	Dimbar
119530202	BELYSNING	LED	230V	14 W	300 mm	71 mm	35 mm	Armlängd 500 mm	Ja
119530301	BELYSNING	LED	230V	14 W	300 mm	35 mm	71 mm	Armlängd 700 mm	Ja

Tillbehör

Artikelnummer	Beskrivning
119540201	VÄGGFÄSTE/VINKEL J-L02
119540300	BORDSFÄSTE J-C02
119541001	MAGNETFOT GIGANT



185330206

Montagebelysning Tameto LED

En ny serie armaturer designade för att passa en modern montage / industriarbetsplats.

De olika typer av armaturer med LED eller T5 lysrör ger användaren stora möjligheter att anpassa belysningen till sitt arbete. Dessutom har de långsgående monterade armaturerna möjlighet till olika typer av bländskydd. De kortare armaturerna för sidobelysning levereras med vinklingsbart fäste för montering i fast arm för c-profilskena. LED-armaturena finns även i dimbart utförande.

- Underhållsfri belysning.
- Bländ- och flimmerfri.
- Lång livslängd om minst 50.000 timmar (LED) 24.000 timmar (T5).
- Fäste för montering ingår.
- Välkonstruerat chassi i slitstarkt aluminium och högkvalitativ industriplast.



Bild visar rasterbyte

Artikelnummer	Beskrivning	Ljuskälla	Spänning	Effekt	Längd	Bredd	Höjd	Dimbar
185330107	BELYSNING TAMETO	LED	230V	26 W	956 mm	187 mm	50 mm	Nej
185330156	BELYSNING TAMETO	LED	230V	26 W	956 mm	187 mm	50 mm	Ja
185330206	BELYSNING TAMETO	LED	230V	33 W	1256 mm	187 mm	50 mm	Nej
185350255	BELYSNING TAMETO	LED	230V	33 W	1256 mm	187 mm	50 mm	Ja



Waldmann **W**
ENGINEER OF LIGHT

Montagebelysning Taneo LED Waldmann

Tack vare sin slimmade konstruktion smälter Taneo in utan problem. Modellen för fast montage monteras enkelt på hyllplan och diverse liknande konstruktioner. Om modellen med svängbar arm installeras parvis kan man uppnå skuggfri belysning.

Flexibel användning för direktmontage under hyllplan och liknande konstruktioner.

- Lång livslängd om minst 50.000 timmar.
- Flimmerfritt ljus med effektivt bländskydd ger en ergonomisk arbetsmiljö.
- Hög kontrast och färgåtergivning.
- Touch-kontroll med steglös dimmer ner till 10% och minnesfunktion.
- Välkonstruerat chassi i slitstarkt aluminium.
- Svängbar arm (endast 14W) eller för fast montering med sido-fäste.
- Välj mellan tre storlekar: 14, 24 eller 34W



185310158



185320306

Artikelnummer	Beskrivning	Ljuskälla	Spänning	Effekt	Längd	Bredd	Höjd	ESD	Utförande
185310109	BELYSNING Taneo ARM	LED	230V	14 W	523 mm	136 mm	52 mm	Nej	Ledbart montage
185310158 BV	BELYSNING Taneo ARM	LED	230V	14 W	523 mm	136 mm	52 mm	Ja	Ledbart montage
185320306	BELYSNING Taneo	LED	230V	24 W	479 mm	136 mm	63 mm	Nej	Fast montage
185320405 BV	BELYSNING Taneo	LED	230V	24 W	479 mm	136 mm	63 mm	Ja	Fast montage
185320504 BV	BELYSNING Taneo	LED	230V	34 W	658 mm	136 mm	63 mm	Nej	Fast montage

!

Läs mer på
vår hemsida!

VÄLJ RÄTT BELYSNING OCH BLI PIGGARE OCH FRISKARE

Belysningen på vår arbetsplats påverkar oss mer än vad vi kanske är medvetna om. Rätt ljus på vår arbetsplats gör oss piggare och resulterar i bättre arbetsinsatser, ökad effektivitet och färre fel. Stress, sömnproblem och sänkt prestationsförmåga är bara några följder som felaktig belysning kan ge upphov till. De allra flesta arbetar i bristfällig belysning som till och med kan vara skadlig.

Vill du komma igång med att förbättra din belysning?

Vi har sammanställt en rad värdefulla tips för hur du går till väga.

Ladda ner någon av våra resurser på: gigant.se/problemomrade/ljus





235020104



235020203



Gigant Arbetsplatsbelysning LED

Belysningsserie för monteringsarbetsplatser, LED med chassi i aluminium.

Lång livslängd om minst 50000 timmar.

Levereras med 3 m svart anslutningskabel med stickpropp samt fäste för C-profilskena.

Finns med opal avskärmning. Kontakta säljavdelningen.

- Jämn luminans på den belysta ytan
- Impulsbrytare i ena gaveln för steglös dimning
- Mycket hög färgstabilitet över tiden.

Artikelnummer	Beskrivning	Ljuskälla	Spänning	Effekt	Längd	Bredd	Höjd
235020104	BELYSNING GIGANT LED	LED	230V	19 W	582 mm	82 mm	90 mm
235020203	BELYSNING GIGANT LED	LED	230V	38 W	1182 mm	82 mm	90 mm
235020302	BELYSNING GIGANT LED	LED	230V	48 W	1500 mm	82 mm	90 mm



153620301



153620400



Gigant arbetsbelysning LED

Arbetsplatsbelysning LED med inbygg dimmer för montering på monteringsarbetsplatser. Armaturen med längd 910 mm, monteras i längsgående c-profil, medans sidobelysning, längd 473 mm monteras i fast arm.

Tillverkad i grålackerad aluminiumprofil och har ett bländskydd i makrolon.

Levereras med 3 m kabel med monterad stickpropp, justerbara fästen för montering i c-profil.

Artikelnummer	Beskrivning	Ljuskälla	Effekt	Längd	Bredd	Höjd
153620301	BELYSNING GIGANT	LED	60 W	910 mm	122 mm	76 mm
153620400	BELYSNING GIGANT	LED	20 W	473 mm	122 mm	76 mm

FÖRSTORINGSBELYSNING



184930105
Waldmann 
ENGINEER OF LIGHT



184930303

Förstoringslampa TEVISIO LED Waldmann

För industri och laboratorium där förstoring med precision är ett högt krav. Utrustad med senaste typen av energieffektiva LED. Skruvas fast direkt i bordet eller med bordsklämma 8631-2204 alt. 8243. Underhållsfri LED-teknik.

40% Energibesparing jämfört med lysrör.

- Lins diameter 153 mm.
- Färgåtergivning RA 90.
- Variabel ljussättning.
- Steglöst dimbar ner till 10%.
- Maximal rörliga 3D-leder och flexibel arm.
- Ergonomisk och enkel att använda.

Artikelnummer	Beskrivning	ESD	Längd	Ljuskälla	Utförande
184930402	BELYSNING FÖRSTOR. TEVISIO 3-D	Nej	984 mm	LED	Förstoring ca 2ggr
184930501	BELYSNING FÖRST. TEVI. 8 DIO.	Nej	984 mm	LED	Förstoring ca 2ggr + extralins 8 dioptrier
184930600 BV	BELYSNING FÖRST. TEVISIO 3-D	Nej	784 mm	LED	Förstoring ca 2 ggr.
184930709 BV	BELYSNING FÖRST. TEVISIO 8	Nej	784 mm	LED	Förstoring ca 2ggr + extralins 8 dioptrier
184930808 BV	BELYSNING FÖRST. TEVISIO ESD	Ja	784 mm	LED	Förstoring ca 2 ggr.

Tillbehör

Artikelnummer	Beskrivning	ESD	Utförande
184931004 BV	TILLSATSLINS TEVISIO		Passar till 18493-0402, -0501, -0600, -0709.
82430208 BV	BORDSKLÄMMA TK3 ESD	Ja	
86312204	BORDSKLÄMMA TK 3		



184931004



Förstoringslampa Ring LED Waldmann

Förstoringsarmatur med delvis flexibel arm för bra justeringsmöjlighet. Kompakt och smidigt utförande med jämn ljusfördelning och vinklingbart armaturhus.

- Underhållsfri LED
- Färgtemperatur 4000 K
- Fast arm (248 mm) samt flexibel arm (400 mm)
- Förstoringslins av hårdbelagd plast, 72 mm diam
- 6,0 dioptrier (ca 2,5x förstoring)
- Steglös dimmer-funktion
- Kapslingsklass IP20
- 2 m anslutningskabel med stickpropp

Levereras med universalfot 60 x 60 mm (övriga monteringsanordningar se Tillbehör)

Artikelnummer	Beskrivning	Längd	Ljuskälla
184350304	FÖRSTORINGSLAMPA	648 mm	LED

Tillbehör

Artikelnummer	Beskrivning
86312204	BORDSKLÄMMA TK 3
86312303	VÄGGVINKEL V1 FÄSTE C/C 60MM



86312204



Gigant förstoringslampa LED JML-R15LD

Förstoringsarmatur LED med dimmerfunktion. Levereras med 1,8 m kabel och jordad stickkontakt samt bordsklämma. Som extra tillbehör kan erhållas förstoringsinsats för fördubbling av den linjära förstoringen.

Artikelnummer	Beskrivning	Längd	Ljuskälla
119490605	BELYSNING FÖRSTORING	820 mm	LED

Tillbehör

Artikelnummer	Beskrivning	Utförande
119490308	FÖRSTORINGSINSATS 3X	Linjär förstoring 3 ggr.
119490407	VÄGGFÄSTE/VINKEL J-L01	
119490506	BORDSKLÄMMA 3 J-C01 35 MM	



95590303
Waldmann **W**
ENGINEER OF LIGHT



95590402

Förstoringslampan SNLQ Waldmann

SNLQ Förstoringsarmatur med oberoende anpassning av armaturhuvud och förstoringslins. Skuggfritt ljus med jämn ljusfördelning över en generös arbetsyta. Bordsklämma måste beställas separat.

- Underhållsfri LED
- Färgtemperatur 4000 K
- Fjäderavlastad ledad arm och kul-led vid armaturhuvudet för optimal justering
- Opalvitt bländskydd
- Två individuellt segmentstyrda belysningssektioner
- Förstoringslins av repfritt glas, 175 x 105 mm, 1,75x förstoring (3 dioptrier)
- A12
- Separat tillsatslins ger totalt 2,75x förstoring (7 dioptrier) (se Tillbehör)
- Kapslingsklass IP20
- 3 m anslutningskabel med stickpropp
- Levereras med universalfot 60 x 60 mm (övriga monteringsanordningar se Tillbehör)
- Finns även i ESD-utförande för EPA



77100200

Artikelnummer	Beskrivning	ESD	Längd	Ljuskälla
95590303	FÖRSTORINGSARMATUR	Nej	830 mm	LED
95590402 BV	FÖRSTORINGSARMATUR	Ja	830 mm	LED

Tillbehör

Artikelnummer	Beskrivning	Utförande
77710200	FÖRSTORINGSLINS TILLSATS SNLQ	Linjär förstoring 4 ggr. Passar till 9559-0303
77710408 BV	FÖRSTORINGSLINS TILL SNLQ ESD	Linjär förstoring 4 ggr. Passar till 9559-0204
82430208 BV	BORDSKLÄMMA TK3 ESD	
86312204	BORDSKLÄMMA TK 3	
86312501	VÄGGVINKEL MED ÖVERDEL	



96312501



MASKINBELYSNING



Waldmann **W**
ENGINEER OF LIGHT

Maskinbelysning Mach Led Plus Seventy

MACH LED PLUS är kompatibel med Waldmanns klassiska RL70 Tuber.

Därmed går det enkelt att byta ut med varandra.

Eco varianten ger samma ljusutbyte som RL70 varianten.

Power ger upp till dubbelt ljusutbud.

Kompletteras med kabel med M12 anslutning, 3 alt. 7 meter och ev. transformator.

- Underhållsfri
- 24 V DC alternativt 100-240 V
- Lätt anslutning med M 12 koppling
- Eco version eller Power (vilket ger extra starkt ljus)
- 4 mm härdat säkerhetsglas och robust aluminium
- Tål kyl- och smörjmedel. IP 67
- Sex olika längder
- Färgtemperatur 5000 K
- Okänslig för vibrationer



Artikelnummer	Beskrivning	Längd	Effekt	Utförande
185460102 BV	BELYSNING M-LED PLUS	370 mm	7 W	18-30 V DC Eco
185460201 BV	BELYSNING M-LED PLUS	370 mm	12 W	18-30 V DC Power
185460300 BV	BELYSNING M-LED PLUS	510 mm	10 W	18-30 V DC Eco
185460409 BV	BELYSNING M-LED PLUS	510 mm	18 W	18-30 V DC Power
185460508 BV	BELYSNING M-LED PLUS	565 mm	10 W	18-30 V DC Eco
185460607 BV	BELYSNING M-LED PLUS	565 mm	18 W	18-30 V DC Power
185460706 BV	BELYSNING M-LED PLUS	650 mm	13 W	18-30 V DC Eco
185460805 BV	BELYSNING M-LED PLUS	650 mm	24 W	18-30 V DC Power
185460904 BV	BELYSNING M-LED PLUS	790 mm	16 W	18-30 V DC Eco
185461001 BV	BELYSNING M-LED PLUS	1070 mm	22 W	18-30 V DC Eco
185470101 BV	BELYSNING M-LED PLUS	370 mm	9 W	100-240 V Eco
185470200 BV	BELYSNING M-LED PLUS	370 mm	15 W	100-240 V Power
185470309 BV	BELYSNING M-LED PLUS	510 mm	12 W	100-240 V Eco
185470408 BV	BELYSNING M-LED PLUS	510 mm	21 W	100-240 V Power
185470507 BV	BELYSNING M-LED PLUS	565 mm	12 W	100-240 V Eco
185470606 BV	BELYSNING M-LED PLUS	565 mm	21 W	100-240 V Power
185470705 BV	BELYSNING M-LED PLUS	650 mm	15 W	100-240 V Eco
185470804 BV	BELYSNING M-LED PLUS	650 mm	27 W	100-240 V Power
185470903 BV	BELYSNING M-LED PLUS	790 mm	20 W	100-240 V Eco
185471000 BV	BELYSNING M-LED PLUS	1070 mm	26 W	100-240 V Eco

Tillbehör

Artikelnummer	Beskrivning	Längd	Effekt
116400201 BV	TRANSFORMATOR DC 24V 20 VA		20 W
116400300 BV	TRANSFORMATOR DC 24V 75 VA		75 W
184372100 BV	ANSLUTNINGSKABEL M12	3 m	
184372209 BV	ANSLUTNINGSKABEL M12	7 m	
184372407 BV	KABEL M12 100-240 V	3 m	
184372506 BV	KABEL M12 100-240 V	7 m	
185472008 BV	HÅLLARE M-LED PLUS 65 GRADER		
185472107 BV	HÅLLARE M-LED PLUS 30 GRADER		



185472107



185472008



Waldmann **W**
ENGINEERS OF LIGHT

Maskinbelysning Mach Led Plus Forty Waldmann

Maskinarmatur 40 mm i diameter, flera olika längder. Robust konstruktion för trånga och tuffa miljöer. Tål flertalet kyl- och smörjmedel, stötar och vibrationer samt omgivningstemperatur upp till 50 gr. C. Kan ersätta klassiska Waldmann tubarmaturer ur RL40-serien samt gamla Mach Led-serien. OBS! Varje armatur kräver 2 st hållare vilka beställs separat. Kompletteras med kabel med M12 anslutning, 3 alt. 7 meter och ev. transformator.

- Underhållsfri LED
- Färgtemperatur 5000 K
- 40 eller 90gr. spridningsvinkel på ljuset
- Armatur av aluminium och 4 mm tjockt säkerhetsglas
- Justerbar riktning av ljuset (beroende på hållare, se tillbehör)
- Kapslingsklass IP 67
- Anslutning via M12-kontakt (hane)



Anslutning M12

Artikelnummer	Beskrivning	Längd	Effekt
185461100 BV	BELYSNING M-LED	190 mm	5 W
185461209 BV	BELYSNING M-LED	190 mm	5 W
185461308 BV	BELYSNING M-LED	365 mm	10 W
185461407 BV	BELYSNING M-LED	365 mm	10 W
185461506 BV	BELYSNING M-LED	540 mm	16 W
185461605 BV	BELYSNING M-LED	540 mm	16 W
185461704 BV	BELYSNING M-LED	715 mm	21 W
185461803 BV	BELYSNING M-LED	715 mm	21 W

Tillbehör

Artikelnummer	Beskrivning	Längd	Effekt
116400201 BV	TRANSFORMATOR DC 24V 20 VA		20 W
116400300 BV	TRANSFORMATOR DC 24V 75 VA		75 W
184372100 BV	ANSLUTNINGSKABEL M12	3 m	
184372209 BV	ANSLUTNINGSKABEL M12	7 m	
184372407 BV	KABEL M12 100-240 V	3 m	
184372506 BV	KABEL M12 100-240 V	7 m	
185472008 BV	HÅLLARE M-LED PLUS 65 GRADER		
185472107 BV	HÅLLARE M-LED PLUS 30 GRADER		

Maskinbelysning One LED Waldmann

Maskinbelysning med minimal energiförbrukning och maximalt med ljus.

- 24V/DC. Kapslingsklass IP 67. Isolationsklass III.
- Armaturhus av aluminium och 3 mm härdat laminatglas.
- Quick-on anslutning för snabb och enkel anslutning.
- För 18434-0255 kan kabel med M12 anslutning användas, 3 alt. 7 meter.
- Godkänd att monteras i 50° C omgivningstemp.
- Ingen stroboskopeffekt.
- Ingen UV eller IR strålning.
- 3 mm härdat laminatglas.
- Okänslig mot vibrationer.
- 50 000 timmars brinntid.

Artikelnummer	Beskrivning	Längd	Bredd	Höjd	Utförande
184340206 BV	BELYSNING ONE LED	162,5 mm	30 mm	36 mm	Anslutning Quick on
184340255 BV	BELYSNING ONE LED	162,5 mm	30 mm	36 mm	Anslutning M 12

Tillbehör

Artikelnummer	Beskrivning	Längd
184372100 BV	ANSLUTNINGSKABEL M12	3 m
184372209 BV	ANSLUTNINGSKABEL M12	7 m



Maskinbelysning Lumatris LED Waldmann

Ljusflöde på en nivå som tidigare varit omöjligt att uppnå. Lumatris är den perfekta partnern för större maskinutrymmen med tuffa krav. Kompletteras med fäste och kabel.

Extremt ljusstark med homogent ljusflöde utan direktbländning.

- Livslängd om minst 50.000 timmar.
- Gedigen aluminiumkonstruktion med härdat frontglas.
- Tål omgivningstemperaturer upp till +45 grader.
- Kapslingsklass IP68-1m och IPX9K = 100 bar.
- Praktisk inkoppling med M 12 plugg.
- Olika fästen finns som tillbehör, vilka beställs separat.
- Kabel med M12 anslutning, 3 alt 7 meter finns som tillbehör.
- 22-26V DC

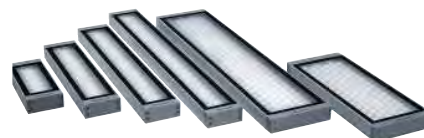

Artikelnummer	Beskrivning	Längd	Bredd	Höjd	Effekt
185240058 BV	BELYSNING LUMATRIS	246 mm	95 mm	40 mm	10 W
185240074 BV	BELYSNING LUMATRIS	420 mm	95 mm	40 mm	20 W
185240082 BV	BELYSNING LUMATRIS	596 mm	95 mm	40 mm	30 W
185240108 BV	BELYSNING LUMATRIS	420 mm	170 mm	40 mm	31 W
185240173 BV	BELYSNING LUMATRIS	770 mm	95 mm	40 mm	40 W
185240207 BV	BELYSNING LUMATRIS	770 mm	170 mm	40 mm	62 W

Tillbehör

Artikelnummer	Beskrivning	Längd	Utförande
184372100 BV	ANSLUTNINGSKABEL M12	3 m	
184372209 BV	ANSLUTNINGSKABEL M12	7 m	
185241007 BV	KULLEDSFÄSTE FÖR LUMATRIS		
185241056 BV	FÄSTE DIKT MONTAGE LUMATRIS		För bredd 95 mm
185241106 BV	FÄSTE DIKT MONTAGE LUMATRIS		För bredd 170 mm



185241106



185241007

Waldmann **W**
ENGINEER OF LIGHT**LED-lampa FLAT LED Waldmann**

Vibrationstålig och robust LED belysning som ger ett flimmerfritt ljus. Endast 20 mm djup. Tål aggressiva vätskor och är helt vattentät. Sex lysdioder på vardera 2W ger generöst ljus med 60 graders spridningsvinkel. Matas med 24V AC eller DC. 6x2 W LED-diod.

- Ledbart fäste som tillbehör.
- Kapslingsklass IP69K.
- 50 000 brinntimmar.
- Helt damm och vattentät.



Artikelnummer	Beskrivning	Längd	Bredd	Höjd	Utförande
154090104 BV	BELYSNING FLAT LED	284 mm	58 mm	20 mm	10-30V AC
154090203 BV	BELYSNING FLAT LED	284 mm	58 mm	20 mm	10-40V DC

Tillbehör

Artikelnummer	Beskrivning	Utförande
154090302	FÄSTE FLAT LED	Passar till 15409-0104, -0203

Waldmann **W**
ENGINEER OF LIGHT**Maskinbelysning Rocia Focus**

Maskinarmatur i olika utföranden beroende på arbetsplatsens behov. Ljusstark och flimmerfri. Robust konstruktion som är perfekt för tuffa miljöer. Tål flertalet kyl- och smörjmedel.

- Underhållsfri LED
- Färgtemperatur 5000 K
- Ledad arm, flexibel metallslangarm eller ledat huvud
- 40° spridningsvinkel av ljuset
- 12-28 V AC / 12-40 V DC eller 100-240 V
- Dimmer-funktion (ledad arm och flexibel metallslangarm)
- Kapslingsklass IP65 (100-230 V) IP67 (12-28 V AC / 12-40 V DC)
- 3 meter anslutningskabel
- Levereras med universalfot 60 x 60 mm (övriga monteringsanordningar se Tillbehör)

Kan även beställas med 10° spridningsvinkel av ljuset, kontakta säljavdelningen!



135720308



135710309

Artikelnummer	Beskrivning	Ljusflöde	Kapslingsklass IP	Effekt	Utförande
135710309 BV	MASKINBELYSNING LED ARM	600 lm	IP 65	9 W	Ledad arm 420+280 mm
135710408 BV	MASKINBELYSNING LED ARM	600 lm	IP 67	8 W	Ledad arm 420+280 mm
135710507 BV	MASKINBELYSNING LED KORT	600 lm	IP 67	8 W	Ledat huvud utan arm
135720308 BV	MASKINBELYSNING LED FLEXARM	600 lm	IP 65	9 W	Flexarm 600 mm
135720407 BV	MASKINBELYSNING LED FLEXARM	600 lm	IP 67	8 W	Flexarm 600 mm

Tillbehör

Artikelnummer	Beskrivning	Effekt
116400201 BV	TRANSFORMATOR DC 24V 20 VA	20 W
77641207	MAGNETFOT WALDMANN DIA 85 MM	
86312204	BORDSKLÄMMA TK 3	
86312303	VÄGGVINKEL V1 FÄSTE C/C 60 MM	
86312402 BV	BORDSFOT SVART TF 1	

Gigant universal LED-belysning

Universal LED-belysning 1 LED x 3 W, spridningsvinkel 40 °, IP 65, med böjbar metallslang. Strömbrytare och transformator inbyggd i lampfot. Levereras med 1,8 m anslutningskabel med jordad stickkontakt.

Kompletteras efter behov med bordsklämma eller väggvinkel, fästhål c/c 50mm

Artikelnummer	Beskrivning	Längd	Ljusflöde	Kapslingsklass IP	Effekt
154180103	BELYSNING 1-LED 40 GRADER	500 mm	210 lm	IP 65	3 W

Tillbehör

Artikelnummer	Beskrivning
119541001	MAGNETFOT GIGANT
154181002	BORDSKLÄMMA C/C 50MM



Gigant universal LED-belysning

Universal LED-belysning 3 LED x 3 W, spridningsvinkel 30 °, IP 20, med böjbar metallslang. Strömbrytare och transformator inbyggd i lampfot. Levereras med 1,8 m anslutningskabel med jordad stickkontakt.

Kompletteras efter behov med bordsklämma eller väggvinkel, fästhål c/c 50 mm

Artikelnummer	Beskrivning	Längd	Ljusflöde	Kapslingsklass IP	Effekt
154580104	BELYSNING 3-LED ARMLÄNGD	500 mm	450 lm	IP 20	3 W
154580203	BELYSNING 3-LED ARMLÄNGD	700 mm	450 lm	IP 20	3 W

Tillbehör

Artikelnummer	Beskrivning
119540201	VÄGGFÄSTE/VINKEL J-L02
119540300	BORDSFÄSTE J-C02
119541001	MAGNETFOT GIGANT



Gigant maskinbelysning JWJ

LED-ljusarmatur med möjlighet till fast installation på maskiner t.ex svarvar, fräsar och planslipar. Kan även vägg- eller bordmonteras med hjälp av väggvinkel eller bordsklämma. 12498-0509 kompletteras ev. med transformator. 12498-0608 har inbyggd transformator. Försedd med skyddsglas och bländskydd

- Stabilt handtag gör den enkel att ställa in.
- Tål smörj- och kylvätskor
- Lamphus av aluminium
- Kapslingsklass IP 65
- Levereras med 1,8m anslutningskabel och jordad stickkontakt

Artikelnummer	Beskrivning	Kapslingsklass IP	Effekt	Utförande
124980509	BELYSNING LED JWJ 70RL	IP 65	12 W	Armlängd 400+400mm
124980608	BELYSNING LED JWJ 5514NTL	IP 65	14 W	Armlängd 400+400mm

Tillbehör

Artikelnummer	Beskrivning
119490407	VÄGGFÄSTE/VINKEL J-L01
119490506	BORDSKLÄMMA 3 J-C01 35MM
119540201	VÄGGFÄSTE/VINKEL J-L02
119540300	BORDSFÄSTE J-C02
119541001	MAGNETFOT GIGANT
235001302	LED DRIVERKIT 15 W



Waldmann **W**
ENGINEER OF LIGHT



Universalarmatur Rocia Planar IP65

Universalarmatur med generös belysningsyta i exceptionellt stabil konstruktion. Ett robust och ergonomiskt arbetsverktyg för tuffa arbetsmiljöer.

- Underhållsfri LED
- Färgtemperatur 5000 K
- Ledad arm med 3D-huvudled för flexibel anpassning
- Opalvitt bländskydd
- Stryktålig yta i svartlackerad aluminium
- Strömbrytare på armaturhuvudet
- Kapslingsklass IP67
- 3 m anslutningskabel med stickpropp
- Levereras med universalfot (övriga monteringsanordningar se Tillbehör)

Artikelnummer	Beskrivning	Kapslingsklass IP Effekt	Utförande
88770508	BELYSNING MASKIN	IP 65 18 W	Armlängd 420 + 280 mm

Tillbehör

Artikelnummer	Beskrivning
86312204	BORDSKLÄMMA TK 3
86312303	VÄGGVINKEL V1 FÄSTE C/C 60MM
86312402 BV	BORDSFOT SVART TF 1

FÄSTEN FÖR BELYSNING

Waldmann **W**
ENGINEER OF LIGHT

Fästanordningar för armaturer Waldmann

För belysningar Waldmann med universalfot 60 x 60 mm.



86312303

Artikelnummer	Beskrivning
77641207	MAGNETFOT WALDMANN DIA 85MM
82430208 BV	BORDSKLÄMMA TK3 ESD
86312204	BORDSKLÄMMA TK 3
86312303	VÄGGVINKEL V1 FÄSTE C/C 60MM
86312402 BV	BORDSFOT SVART TF 1



86312204



77641207

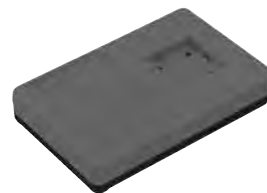

86312402

KONTORSBELYSNING

Waldmann **W**
ENGINEER OF LIGHT

Kontorsbelysning Avenue 111 Waldmann

Kompakt och lättskött armatur med jämn och bländfri belysning för skrivbordet. Köp till bordsklämma för platsbesparande montering eller friliggande bordsfot för maximal flexibilitet.

- Underhållsfri LED
- Färgtemperatur 3000 K
- Mikroprismatiskt bländskydd
- Ledad arm för individuell justering
- Lättåtkomlig vippströmbrytare
- 3 m anslutningskabel med stickpropp

Köp till bordsklämma eller bordsfot

Artikelnummer	Beskrivning	Utförande	Effekt
83340208	KONTORSLAMPA AVENUE	Armlängd 560 mm, lamphuvud L.303 x B.66 x H. 59 mm	8 W

Tillbehör

Artikelnummer	Beskrivning
83341008	BORDSKLÄMMA ILLUTEC 0-65MM
83341107	BORDSFOT TREKANTIG



BYGGARBETSLAMPOR

Bygglampa Viking LED

Arbetsplatsbelysning LED i robust konstruktion av aluminium. Gavlar av stötupptagande SBS-plast. Armaturen är brandsäker, stöt- och vibrationsäker samt väl avbländad.

8122-2002 med sensor har inbyggd rörelsevakt och skymningsrelä.

- Bländskydd av okrossbar makrolon
- IP 54
- Tålig mot olja
- Inbyggt eluttag i ena gaveln
- 5 m oljebeständig kabel med stickpropp

Artikelnummer	Beskrivning	Längd	Bredd	Höjd	Effekt
81221608	BELYSNING ARB.PL VIKING	280 mm	180 mm	128 mm	22 W
81221707	BELYSNING ARB.PL VIKING	480 mm	180 mm	128 mm	26 W
81221806	BELYSNING ARB.PL VIKING	600 mm	180 mm	128 mm	36 W
81221905 BV	BELYSNING ARB.PL VIKING	690 mm	180 mm	128 mm	46 W
81222002 BV	BELYSNING ARB.PL VIKING	740 mm	180 mm	128 mm	46 W

Tillbehör

Artikelnummer	Beskrivning
81222101	UNIVERSALFÄSTE MAGNET 105 MM
81222200	UNIVERSALFÄSTE FÖR 1 ARMATUR
81222309 BV	UNIVERSALFÄSTE F. 2 ARMATURER
81222408 BV	FÄSTÖRON F. TAKMONTERING
81222507 BV	LAMPBYGGSTATIV STÅL
81222606 BV	UPPHÄNGNINGSBAND SATS OM 2 ST.
81222705	VERKSTADSSTATIV VIKING M.HJUL



Lampa kompletterat med stativ.



81220101



81222200

SKÅP- OCH HYLLBELYSNING



235000502



235000601



235000403

LED ljuslister för skåp och hyllor

LED ljuslister med magnetfäste. Lämpliga för montage i förvaringsskåp och under hyllplan. Levereras med 0,6 m vit anslutningskabel, hankontakt samt magnetfäste för snabb och smidig installation.

Ansluts till önskat driver, välj mellan sensor eller vippströmbrytare. 15 W eller 30 W beroende på önskad totaleffekt på ledlisten/listerna. Levereras med 2 m vit anslutningskabel, hankontakt, samt 3m strömkabel.

Skall flera lister installeras komplettera med 23500-1203 kopplingsplint med 6 anslutningar.

23500-0403 LED-kit GIGANT innehåller en komplett automatisk lösning där allt ingår:

Ledlist 530mm med driver och rörelsesensor.



235001005



235001203

Artikelnummer	Beskrivning	Längd	Effekt
235000403	LED-KIT GIGANT 15W	530 mm	15 W
235000502	SKÅP-HYLLBELYSNING LED	330 mm	5 W
235000601	SKÅP-HYLLBELYSNING LED	530 mm	7 W
235000700	SKÅP-HYLLBELYSNING LED	830 mm	12 W

Tillbehör

Artikelnummer	Beskrivning
235001005	DRIVER MED VIPPBRYTARE 15 W
235001104	DRIVER MED VIPPBRYTARE 30 W
235001203	KOPPLINGSPLINT 6 UTTAG
235001401	DRIVER MED SENSOR 30W



INDUSTRISTOLAR



Industristol RH Activ tyg alt. vävplast

Flexibel och ergonomisk arbetsstol som är enkel att använda. Lämplig i industri, på kontor och laboratorier. RH Activ stolen finns i fyra olika modeller:

RH Activ 200: Medium ryggstöd (BxH = 370x295 mm) och medium sits (BxD = 440x430 mm)

RH Activ 202: Medium ryggstöd (BxH = 370x295 mm) och large sits (BxD = 460x460 mm)

RH Activ 220: Large ryggstöd (BxH = 370x430 mm) och medium sits (BxD = 440x430 mm)

RH Activ 222: Large ryggstöd (BxH = 370x430 mm) och large sits (BxD = 460x460 mm)

Till samtliga modeller finns ett antal tillbehör för att få stolen optimalt anpassad till just din arbetsplats. Med tydliga symboler på reglagen är det enkelt att ställa in stolen vilket gör att den fungerar mycket bra som fleranvändarstol.

Arbetsstolen finns i två olika ställbara sitthöjder, 392-522 samt 600-850 mm. Stolen har ett justerbart siddjup på 55 mm och hjul för hårda golv. Klädsel i slitstarkt mörkgrått tyg. Den låga stolen levereras med ett fotkryss i svartlackerad aluminium. Den höga stolen levereras med ett silverlackerad fotkryss i aluminium och en svart fotring.

OBS! Stolarna levereras exkl. armstöd som måste beställas som tillbehör.

Armstöd 8S (par, svarta): Vridbart, höj- och sänkbart 190-290 mm.

Armstöd 8R3D Relax (par): För stöd och avlastning av arm och handled.

Ställbart i höjded. Rörligt i djup-, sid- och höjded.

Artikelnummer	Beskrivning	Sitshöjd min	Sitshöjd max	Färg
181920109	STOL ACTIV 200 TYG LÅG	392 mm	522 mm	Grå
181920307 BV	STOL ACTIV 202 TYG LÅG	392 mm	522 mm	Grå
181920505	STOL ACTIV 200 TYG HÖG	600 mm	850 mm	Grå
181920703 BV	STOL ACTIV 202 TYG HÖG	600 mm	850 mm	Grå
181921008	STOL ACTIV 220 TYG LÅG	392 mm	522 mm	Grå
181921206 BV	STOL ACTIV 222 TYG LÅG	392 mm	522 mm	Grå
181921404	STOL ACTIV 220 TYG HÖG	600 mm	850 mm	Grå
181921602 BV	STOL ACTIV 222 TYG HÖG	600 mm	850 mm	Grå

Artikelnummer	Beskrivning	Sitshöjd min	Sitshöjd max	Färg
181920208 BV	STOL ACTIV 200 VÄVPLAST LÅG	392 mm	522 mm	Svart
181920406 BV	STOL ACTIV 202 VÄVPLAST LÅG	392 mm	522 mm	Svart
181920604 BV	STOL ACTIV 200 VÄVPLAST HÖG	600 mm	850 mm	Svart
181920802 BV	STOL ACTIV 202 VÄVPLAST HÖG	600 mm	850 mm	Svart
181921107 BV	STOL ACTIV 220 VÄVPLAST LÅG	392 mm	522 mm	Svart
181921305 BV	STOL ACTIV 222 VÄVPLAST LÅG	392 mm	522 mm	Svart
181921503 BV	STOL ACTIV 220 VÄVPLAST HÖG	600 mm	850 mm	Svart
181921701 BV	STOL ACTIV 222 VÄVPLAST HÖG	600 mm	850 mm	Svart

Tillbehör

Artikelnummer	Beskrivning
105831408 BV	FOTRING RH
105831507 BV	ARMSTÖD 3D FÖR ACTIV
105831606 BV	ARMSTÖD RH 8S PAR



105831507



105831606



105831408



Kompletterad med 105831606 och 105831408



124660101



124660506

GLOBAL

Induristol Solid

Stabil och enkel arbetsstol för industribruk med sits och ryggstöd tillverkad i formgjuten plast. Den unika EUROMATIC funktionen gör att både sitsen och ryggstödet kan justeras steglöst var för sig.

Sitsen kan justeras 12° framåt och 5° bakåt och ryggstödet kan justeras 16° framåt och 6° bakåt. Steglös justering av sitshöjden 460-590 alternativt 630-890 mm.

Levereras som standard med glidfötter.

Den höga stolen levereras inkl fotring.

OBS: Stolarna levereras exklusive hjul. Till hög stol rekommenderas trögrullande hjul.

Till låg stol rekommenderas lättrollande hjul.

Artikelnummer	Beskrivning	Sitshöjd min	Sitshöjd max
124660101	STOL VERKSTAD LÅG	460 mm	590 mm
124660506	STOL VERKSTAD HÖG	630 mm	890 mm

Tillbehör

Artikelnummer	Beskrivning	Utförande
130411002	ARMSTÖD JUSTERBART 13041	
94280302	FOTRING TILL VERKSTADSSTOL	
94310109	HJULSATS GLOBAL LÄTTRULL	Lättrollande
94310208	HJULSATS GLOBAL TRÖGRULL	Trögrullande
94311107 BV	GASPATRON LÅG	
94311305 BV	GASPATRON HÖG	
94311404 BV	GLIDKNAPP STD SATS (5ST)	

GLOBAL

Induristol Econ PU

Enkel och hållbar verkstadsstol med sits och ryggstöd i formgjutet PU-skum.

Steglös justering av sitshöjden 430-550 alternativt 540-800 mm

Levereras som standard med glidfötter.

Den höga stolen levereras inkl fotring.

OBS: Stolarna levereras exklusive hjul. Till hög stol rekommenderas trögrullande hjul.

Till låg stol rekommenderas lättrollande hjul.

Kan ej förses med armstöd



185400108



185400207

Artikelnummer	Beskrivning	Utförande	Sitshöjd min	Sitshöjd max
185400108	ARBETSSTOL PU ECON	Låg	430 mm	550 mm
185400207	ARBETSSTOL PU ECON	Hög	540 mm	800 mm

Tillbehör

Artikelnummer	Beskrivning	Utförande
94280302	FOTRING TILL VERKSTADSSTOL	
94310109	HJULSATS GLOBAL	Lättrollande
94310208	HJULSATS GLOBAL	Trögrullande
94311107 BV	GASPATRON LÅG	
94311305 BV	GASPATRON HÖG	
94311404 BV	GLIDKNAPP STD SATS (5ST)	

Industristol Classic PU

En stabil och komfortabel arbetsstol för industrin med sits och ryggstöd i PU-skum. Den unika EUROMATIC funktionen gör att både sitsen och ryggstödet kan justeras steglöst var för sig.

Sitsen kan justeras 12° framåt och 5° bakåt och ryggstödet kan justeras 16° framåt och 6° bakåt.

Steglös justering av sitshöjden 460-590 alternativt 630-890 mm.

Levereras som standard med glidfötter.

Den höga stolen levereras inkl fotring.

OBS: Stolarna levereras exklusive hjul. Till hög stol rekommenderas trögrullande hjul.

Till låg stol rekommenderas lättrollande hjul.

Artikelnummer	Beskrivning	Utförande	Sitshöjd min	Sitshöjd max
101000107	STOL VERKSTAD PU	Låg	460 mm	590 mm
101000503	VERKSTADSSSTOL PU	Hög	630 mm	890 mm

Tillbehör

Artikelnummer	Beskrivning	Utförande
130411002	ARMSTÖD JUSTERBART 13041	
94280302	FOTRING TILL VERKSTADSSSTOL	
94310109	HJULSATS GLOBAL	Lättrollande
94310208	HJULSATS GLOBAL	Trögrullande
94311107 BV	GASPATRON LÅG	
94311305 BV	GASPATRON HÖG	
94311404 BV	GLIDKNAPP STD SATS (5ST)	



101000107



101000503

Industristol Comfort PU

Komfortabel industristol försedd med sits och ryggstöd i PU-skum. Stolen är försedd med ett extra stort ryggstöd. Den unika EUROMATIC funktionen gör att både sitsen och ryggstödet kan justeras steglöst var för sig.

Sitsen kan justeras 12° framåt och 5° bakåt och ryggstödet kan justeras 16° framåt och 6° bakåt.

Steglös justering av sitshöjden 460-590 alternativt 630-890 mm

Levereras som standard med glidfötter

Den höga stolen levereras inkl fotring

OBS: Stolarna levereras exklusive hjul. Till hög stol rekommenderas trögrullande hjul. Till låg stol rekommenderas lättrollande hjul.

Artikelnummer	Beskrivning	Utförande	Sitshöjd min	Sitshöjd max
130410103	STOL VERKSTAD	Låg	460 mm	590 mm
130410509	STOL VERKSTAD	Hög	630 mm	890 mm

Tillbehör

Artikelnummer	Beskrivning	Utförande
130411002	ARMSTÖD JUSTERBART 13041	
94280302	FOTRING TILL VERKSTADSSSTOL	
94310109	HJULSATS GLOBAL	Lättrollande
94310208	HJULSATS GLOBAL	Trögrullande
94311107 BV	GASPATRON LÅG	
94311305 BV	GASPATRON HÖG	
94311404 BV	GLIDKNAPP STD SATS (5ST)	



130410103



130410509



185280104



185280203



Industristol PU Premium Super soft

En mycket behaglig industristol med sits och ryggstöd i supersoft PU skum.

Steglös justering av sitshöjden 460-590 alternativt 630-890 mm

Levereras som standard med glidfötter

Den höga stolen levereras inkl fotring

OBS: Stolarna levereras exklusive hjul. Till hög stol rekommenderas trögrullande hjul.

Till låg stol rekommenderas lättrollande hjul.

Artikelnummer	Beskrivning	Utförande	Sitshöjd min	Sitshöjd max
185280104	STOL VERKSTAD PU	Låg	460 mm	590 mm
185280203	STOL VERKSTAD PU	Hög	630 mm	890 mm

Tillbehör

Artikelnummer	Beskrivning	Utförande
130411002	ARMSTÖD JUSTERBART 13041	
94280302	FOTRING TILL VERKSTADSSTOL	
94310109	HJULSATS GLOBAL	Lättrollande
94310208	HJULSATS GLOBAL	Trögrullande
94311107 BV	GASPATRON LÅG	
94311305 BV	GASPATRON HÖG	
94311404 BV	GLIDKNAPP STD SATS (5ST)	



Industristol konstläder

Stabil och komfortabel arbetsstol med sits och ryggstöd i konstläder.

Den unika EUROMATIC funktionen gör att både sitsen och ryggstödet kan justeras steglöst.

Detta innebär att sitsen kan justeras 12° framåt och 5° bakåt och att ryggstödet kan justeras 16° framåt och 6° bakåt.

Gasfjädern säkrar en steglös inställning av sitthöjden.

Stolen levereras med ett svartlackerat femarmat fotkruss med glidknappar.

Finns i två höjder, 460-590 mm samt 630-890 mm.

Hög modell levereras med fotring.

OBS: Stolarna levereras exklusive hjul. Till hög stol rekommenderas trögrullande hjul. Till låg stol rekommenderas lättrollande hjul.



136000106



136000502

Artikelnummer	Beskrivning	Utförande	Sitshöjd min	Sitshöjd max
136000106	ARBETSSTOL KONSTL.	Låg	460 mm	590 mm
136000502	ARBETSSTOL KONSTL.	Hög	630 mm	890 mm

Tillbehör

Artikelnummer	Beskrivning	Utförande
130411002	ARMSTÖD JUSTERBART 13041	
94280302	FOTRING TILL VERKSTADSSTOL	
94310109	HJULSATS GLOBAL	Lättrollande
94310208	HJULSATS GLOBAL	Trögrullande
94311107 BV	GASPATRON LÅG	
94311305 BV	GASPATRON HÖG	
94311404 BV	GLIDKNAPP STD SATS (5ST)	

Induristol Ambla Konstläder

En stabil och komfortabel arbetsstol med sits och ryggstöd i konstläder.

Steglösjustering av sitshöjden 460-590 alternativt 630-890 mm.

Levereras som standard med glidfötter.

Den höga stolen levereras inkl fotring.

OBS: Stolarna levereras exklusive hjul. Till hög stol rekommenderas trögrullande hjul.

Till låg stol rekommenderas lättrollande hjul.

Artikelnummer	Beskrivning	Utförande	Sitshöjd min	Sitshöjd max
136000106	ARBETSSTOL KONSTL.	Låg	460 mm	590 mm
136000502	ARBETSSTOL KONSTL.	Hög	630 mm	890 mm

Tillbehör

Artikelnummer	Beskrivning	Utförande
130411002	ARMSTÖD JUSTERBART 13041	
94280302	FOTRING TILL VERKSTADSSTOL	
94310109	HJULSATS GLOBAL	Lättrollande
94310208	HJULSATS GLOBAL	Trögrullande
94311107 BV	GASPATRON LÅG	
94311305 BV	GASPATRON HÖG	
94311404 BV	GLIDKNAPP STD SATS (5ST)	



136000106



136000502

Induristol Activ Tyg

En ergonomisk arbetsstol med sits och ryggstöd klädda i kraftigt blått eller svart tyg.

Den unika EUROMATIC funktionen gör att både sitsen och ryggstödet kan justeras steglöst var för sig.

Sitsen kan justeras 12° framåt och 5° bakåt och ryggstödet kan justeras 16° framåt och 6° bakåt.

Steglös justering av sitshöjden 460-590 alternativt 630-890 mm.

Levereras som standard med glidfötter.

Den höga stolen levereras inkl fotring.

OBS: Stolarna levereras exklusive hjul. Till hög stol rekommenderas trögrullande hjul.

Till låg stol rekommenderas lättrollande hjul.

Artikelnummer	Beskrivning	Utförande	Sitshöjd min	Sitshöjd max	Färg
101010106 BV	VERKSTADSSTOL TYG	Låg	460 mm	590 mm	Blå
101010254	VERKSTADSSTOL TYG	Hög	630 mm	890 mm	Blå
101010304	VERKSTADSSTOL TYG	Låg	460 mm	590 mm	Svart
101010452	VERKSTADSSTOL TYG	Hög	630 mm	890 mm	Svart

Tillbehör

Artikelnummer	Beskrivning	Utförande
130411002	ARMSTÖD JUSTERBART 13041	
94280302	FOTRING TILL VERKSTADSSTOL	
94310109	HJULSATS GLOBAL	Lättrollande
94310208	HJULSATS GLOBAL	Trögrullande
94311107 BV	GASPATRON LÅG	
94311305 BV	GASPATRON HÖG	
94311404 BV	GLIDKNAPP STD SATS (5ST)	



101010254



101010304



235130101



235130804



Industri stol Activ Duo

En ergonomisk arbetsstol med sits och ryggstöd klädda i kraftigt, väl ventilerat tyg. Sitsens framkant samt ryggbrickans sidor är förstärkta med svart konstläder.

OBS: Stolen levereras exklusivt utan hjul.

Den unika EUROMATIC funktionen gör att både sitsen och ryggstödet kan justeras steglöst var för sig.

Sitsen kan justeras 12° framåt och 5° bakåt och ryggstödet kan justeras 16° framåt och 6° bakåt.

Steglös justering av sitshöjden 460-590 alternativt 630-890 mm.

Levereras med fotkryss i aluminium försedd med glidfötter.

Den höga stolen levereras inkl fotring.

Färg tyg - Grå, svart, blå alternativt röd.

Till hög stol rekommenderas trögrullande hjul. Till låg stol rekommenderas lätttrullande hjul.

Artikelnummer	Beskrivning	Utförande	Sitshöjd min	Sitshöjd max	Färg
235130101	STOL VERKSTAD	Låg	460 mm	590 mm	Grå
235130200	STOL VERKSTAD	Hög	630 mm	890 mm	Grå
235130309 BV	STOL VERKSTAD	Låg	460 mm	590 mm	Svart
235130408 BV	STOL VERKSTAD	Hög	630 mm	890 mm	Svart
235130507 BV	STOL VERKSTAD	Låg	460 mm	590 mm	Blå
235130606 BV	STOL VERKSTAD	Hög	630 mm	890 mm	Blå
235130705 BV	STOL VERKSTAD	Låg	460 mm	590 mm	Röd
235130804 BV	STOL VERKSTAD	Hög	630 mm	890 mm	Röd

Tillbehör

Artikelnummer	Beskrivning	Utförande
130411002	ARMSTÖD JUSTERBART 13041	
235131000	FOTRING KROMAD	
94280302	FOTRING	
94310109	HJULSATS GLOBAL	Lätttrullande
94310208	HJULSATS GLOBAL	Trögrullande
94311107 BV	GASPATRON LÅG	
94311305 BV	GASPATRON HÖG	
94311404 BV	GLIDKNAPP STD SATS (5ST)	

SADELSTOLAR



Sadelstol Dalton

Sadelstol som ger en avslappnad hållning och rak rygg. Sitthöjden justeras enkelt med hjälp av en gascylinder och sittvinkeln kan justeras 5° bakåt och 17° framåt, svart polyuretan alternativt svart konstläder, försedd med lätttrullande hjul 50 mm. Stolen går att erhalla i andra färger och sitthöjder. Stolen är lämplig för personer mellan 165-185 cm.



185270105

Artikelnummer	Beskrivning	Sitshöjd min	Sitshöjd max	Huvudmaterial
185270105	SADELSTOL DALTON PU SVART	580 mm	770 mm	Polyuretan
185270204	SADELSTOL DALTON KONSTL. SVART	580 mm	770 mm	Konstläder



Sadelstol Salli Twin

En utmärkt sadelstol som passar alla.

Tvådelad sits som är höj- och sänkbar med hjälp av en gascylinder. Klädsel i svart skinn. Armbågsstöd klädd med mjukt läder ger avlastning för skuldrorna när man inte kan avlasta dem på bordet.

Går även att erhålla i ESD-tyg eller konstläder.

Lutningsmekanism.

Mjuka hjul Ø 65 mm.

Lämpligt höjdområde för användare:

Medium för brukare mellan 150-170 cm

Hög för brukare över 165 cm

Artikelnummer	Beskrivning	Sitshöjd min	Sitshöjd max
135770105	SADELSTOL TWIN MEDIUM	535 mm	725 mm
135770204	SADELSTOL TWIN HÖG	620 mm	875 mm

Tillbehör

Artikelnummer	Beskrivning
135771004 BV	ARMBÅGSSTÖD SALLI TWIN
135771103 BV	STRETCHSTÖD SADELSTOL
153422506 BV	HJUL SALLI /ST HÅRDA 65MM
153422605 BV	HJUL SALLI /ST MJUKA 65MM
94280302	FOTRING TILL VERKSTADSSTOL



135771004

Sadelstol Salli MultiAdjuster

Sadelstol med fast gunga och lutningsmekanism. Klädsel svart skinn.

Tvådelad sits med svagt lutande vinkel som ger framåtroteration av bäckenet och gör att man sitter i balans med fötterna under sig. Ryggen hamnar i en neutral och avslappnad sittställning utan att obehagligt och ohälsosamt tryck på underlivet uppstår.

- Tvådelad sits ger god hållning och bra cirkulation hela dagen
- Kan ställas i valfri lutning.
- Finns på beställning i skinn (16 färger), konstläder (8 färger) och ESD-tyg
- Handkontroll för höjjustering med gaspelare
- Gaspelare och fotkryss i metallfärgad eller svart
- Levereras med mjuka hjul 65 mm
- Vikt 10,4 kg
- 10 års garanti

Lämpligt höjdområde för användare:

Medium för brukare 150-170 cm

Hög för brukare över 165 cm

Artikelnummer	Beskrivning	Sitshöjd min	Sitshöjd max
135780104 BV	SADELSTOL MULTI MEDIUM	530 mm	740 mm
135780203 BV	SADELSTOL MULTI HÖG	605 mm	865 mm

Tillbehör

Artikelnummer	Beskrivning
135770501 BV	ARMBÅGSSTÖD TILL MULTI ADJUST
135771103 BV	STRETCHSTÖD SADELSTOL
153422506 BV	HJUL SALLI /ST HÅRDA 65MM
153422605 BV	HJUL SALLI /ST MJUKA 65MM
94280302	FOTRING TILL VERKSTADSSTOL



Kompletterad med stretchstöd





Sadelstol Salli Swing

Sadelstol med rörelsemekanism som gör att sitsen följer dina rörelser och ökar rörligheten i nedre delen av ryggen som aktiverar och stärker hela kroppen. Klädsel svart skinn. Tvådelad sits med svagt lutande vinkel som ger framåtroteration av bäckenet och gör att man sitter i balans med fötterna under sig. Ryggen hamnar i en neutral och avslappnad sittställning utan att obehagligt och ohälsosamt tryck på underlivet uppstår.

- Tvådelad sits ger god hållning och bra cirkulation hela dagen
- Rörelsemekanismen med tröghet som kan justeras
- Finns på beställning i skinn (16 färger), konstläder (8 färger) och ESD-tyg
- Handkontroll för höjdjustering med gaspelare
- Gaspelare och fotkryss i metallfärgad
- Levereras med mjuka hjul 65 mm
- Vikt 10,4 kg
- 10 års garanti



Lämpligt höjdområde för användare:

Lågt för brukare som behöver sitta lågt.

Medium för brukare mellan 150-170 cm.

Hög för brukare över 165 cm.

Artikelnummer	Beskrivning	Sitshöjd min	Sitshöjd max
157100108 BV	SADELSTOL SWING LÅG	430 mm	550 mm
157100207 BV	SADELSTOL SWING MEDIUM	540 mm	725 mm
157100306 BV	SADELSTOL SWING HÖG	590 mm	840 mm

Tillbehör

Artikelnummer	Beskrivning
153422506 BV	HJUL SALLI /ST HÅRDA 65MM
153422605 BV	HJUL SALLI /ST MJUKA 65MM



Salli care swing

Sadelstol med ergonomisk två-delad sits för avlastat stående och aktivt, rörligt sittande i balans. Sitsens vinkel och utformning gör att bäckenet hamnar neutralt framåtroterat och håller upp ryggrad och överkropp naturligt utan muskelansträngning. Man sitter med bra hållning och god cirkulation hela dagen då varken värme eller skadligt tryck mot underlivet uppstår.

Rörelsemekanism med tröghet som kan justera steglöst, rörelsen aktiverar och stärker bål- och ryggmuskler

Fast sitsvidd, rekommenderas vid många användare.

Höjdjustering med handreglage

Stoppning av polyuretanskum, klädsel i svart skinn, 4 fält på varje sits-del med sömmar emellan



Lämpligt höjdområde för användare:

Medium för brukare mellan 150-170 cm.

Hög för brukare över 165 cm.

Artikelnummer	Beskrivning	Sitshöjd min	Sitshöjd max	Huvudmaterial
157100405 BV	SADELSTOL CARE SWING HÖG	600 mm	850 mm	Skinn
157100504 BV	SADELSTOL CARE SWING MEDIUM	515 mm	700 mm	Skinn

Tillbehör

Artikelnummer	Beskrivning
153422506 BV	HJUL SALLI /ST HÅRDA 65MM
153422605 BV	HJUL SALLI /ST MJUKA 65MM
94280302	FOTRING TILL VERKSTADSSTOL

Salli svetsstol swing

Sadelstol för svetsarbete med rörelsemekanism som gör att sitsen följer dina rörelser och ökar rörligheten i nedre delen av ryggen.

Tvådelad sits med svagt lutande vinkel som ger framåtrotation av bäckenet och gör att man sitter i balans med fötterna under sig. Ryggen hamnar i en neutral och avslappnad sittställning utan att obehagligt och ohälsosamt tryck på underlivet uppstår. Sätet är klädd i skinn som skyddas av ett gnist textilskydd, som lätt kan bytas ut om det skadats av svetsloppor.

- Tvådelad sits ger god hållning och bra cirkulation hela dagen
- Rörelsemekanismen med tröghet som kan justeras
- Gnistskyddad textil, lämplig för svetsarbete.
- Handkontroll för höjdjustering med gaspelare
- Gaspelare och fotkryss i metallfärgad
- Levereras med mjuka hjul 65 mm
- Vikt 10,4 kg
- 10 års garanti

Lämpligt höjdområde för användare:

Medium för brukare mellan 150-170 cm.

Hög för brukare över 165 cm.

Artikelnummer	Beskrivning	Sitshöjd min	Sitshöjd max	Huvudmaterial
157100603 BV	SVETSSTOL SWING HÖG	590 mm	840 mm	Textil
157100702 BV	SVETSSTOL SWING MEDIUM	540 mm	725 mm	Textil

Tillbehör

Artikelnummer	Beskrivning
153422506 BV	HJUL SALLI /ST HÅRDA 65MM
153422605 BV	HJUL SALLI /ST MJUKA 65MM
94280302	FOTRING TILL VERKSTADSSTOL



Salli svetsstol swingfit

Sadelstol för svetsarbete med rörelsemekanism som gör att sitsen följer dina rörelser och ökar rörligheten i nedre delen av ryggen.

Tvådelad sits med svagt lutande vinkel som ger framåtrotation av bäckenet och gör att man sitter i balans med fötterna under sig. Ryggen hamnar i en neutral och avslappnad sittställning utan att obehagligt och ohälsosamt tryck på underlivet uppstår. Sätet är klätt i skinn som skyddas av ett gnist textilskydd, som lätt kan bytas ut om det skadats av svetsloppor.

- Tvådelad sits ger god hållning och bra cirkulation hela dagen
- Rörelsemekanismen med tröghet som kan justeras
- Gnistskyddad textil, lämplig för svetsarbete.
- Handkontroll för höjdjustering med gaspelare
- Gaspelare och fotkryss i metallfärgad
- Levereras med mjuka hjul 65 mm
- Vikt 10,4 kg
- 10 års garanti

Lämpligt höjdområde för användare:

Medium för brukare mellan 155-185 cm.

Hög för brukare över 170 cm.

Artikelnummer	Beskrivning	Sitshöjd min	Sitshöjd max	Huvudmaterial
170410401 BV	SVETSSTOL SWINGFIT HÖG	595 mm	845 mm	Textil
170410500 BV	SVETSSTOL SWINGFIT MEDIUM	535 mm	725 mm	Textil





Sadelstol Salli SwingFit

Sadelstol med rörelsemekanism som gör att sitsen följer dina rörelser och ökar rörligheten i nedre delen av ryggen. Klädsel svart skinn.

Tvådelad sits med svagt lutande vinkel som ger framåttrotation av bäckenet och gör att man sitter i balans med fötterna under sig. Ryggen hamnar i en neutral och avslappnad sittställning utan att obehagligt och ohälsosamt tryck på underlivet uppstår.

- Tvådelad sits ger god hållning och bra cirkulation hela dagen
- Rörelsemekanismen med tröghet som kan justeras
- Finns på beställning i skinn (16 färger), konstläder (8 färger) och ESD-tyg
- Handkontroll för höjdjustering med gaspelare
- Levereras med mjuka hjul 65 mm
- Vikt 10,2 kg
- 10 års garanti

Lämpligt höjdområde för användare:

Låg för under 155 cm

Medium för brukare mellan 155-170 cm.

Hög för brukare över 165 cm.

Artikelnummer	Beskrivning	Sitshöjd min	Sitshöjd max
170410104 BV	SADELSTOL SWINGFIT LÅG	435 mm	560 mm
170410203	SADELSTOL SWINGFIT MEDIUM	535 mm	725 mm
170410302 BV	SADELSTOL SWINGFIT HÖG	595 mm	845 mm

Tillbehör

Artikelnummer	Beskrivning
135771004 BV	ARMBÅGSSTÖD SALLI TWIN
153422506 BV	HJUL SALLI /ST HÅRDA 65MM
153422605 BV	HJUL SALLI /ST MJUKA 65MM
94280302	FOTRING TILL VERKSTADSSTOL



Armbågsbord till Salli sadelstol

Armbågsstöd är ett tillbehör som tagits fram för att ge avlastning för skuldrorna när man inte kan avlasta dem på bordet. Armbågsbordet är lämpligt vid t ex montering eller andra precisionsarbeten. Armbågsbordet är klätt med mjukt läder. Längd på urskärningskurvan är 63 cm, bredd ca 7 cm. Artnr. 13577-1004 passar till Salli Twin art.nr. 13577.

Artnr. 13577-0501 passar till Salli MultiAdjuster art.nr. 13578.

Artikelnummer	Beskrivning
135770501 BV	ARMBÅGSSTÖD TILL MULTI ADJUST
135771004 BV	ARMBÅGSSTÖD SALLI TWIN

Sadelstol Salli Classic

Sadelstol med fast gunga och lutningsmekanism. Klädsel svart skinn.

Hel sits med svagt lutande vinkel som ger framåtroteration av bäckenet och gör att man sitter i balans med fötterna under sig. Ryggen hamnar i en neutral och avslappnad sittställning utan att obehagligt och ohälsosamt tryck på underlivet uppstår.

Kan ställas i valfri lutning.

Finns på beställning i skinn (16 färger), konstläder (8 färger) och ESD-tyg

Handkontroll för höjjustering med gaspelare

Gaspelare och fotkryss i metallfärgad eller svart

Levereras med mjuka hjul 65 mm

Vikt 11 kg

10 års garanti

Lämpligt höjdområde för användare:

Medium för brukare mellan 150-170 cm.

Hög för brukare över 165 cm.

Artikelnummer	Beskrivning	Sitshöjd min	Sitshöjd max
135770303 BV	SADELSTOL CLASSIC MEDIUM	535 mm	725 mm
135770402 BV	SADELSTOL CLASSIC HÖG	615 mm	870 mm

Tillbehör

Artikelnummer	Beskrivning
135771103 BV	STRETCHSTÖD SADELSTOL
153422506 BV	HJUL SALLI /ST HÅRDA 65MM
153422605 BV	HJUL SALLI /ST MJUKA 65MM
94280302	FOTRING TILL VERKSTADSSTOL



Stretchstöd till Salli sadelstol

Stretchstöd används för att kunna sträcka ut sig bakåt om man sitter länge och inte har möjlighet att resa sig upp. Klädsel svart skinn. Stödet kan höjjusteras och ställas in efter hur mycket det skall tippa bakåt. Det är inget ryggstöd, då ryggen hålls upprätt automatiskt av ryggmusklerna när man sitter i ridande-sittande. Passar till Salli Twin, Salli Classic art.nr. 13577- och Salli MultiAdjuster art.nr. 13578-.

Artikelnummer	Beskrivning
135771103 BV	STRETCHSTÖD SADELSTOL





Sadelstol RH Support Sadel

En stödstol med sadelsits. Stolen levereras med eller utan ryggstöd och har ett steglöst juster- och låsbart reglage som frigör sits- och ryggvinkeln. Samtliga justeringar av stolen kan enkelt utföras sittande. Finns i två olika ställbara sitthöjder, 390-510 mm alternativt 600-850 mm.

Stol med sitthöjd 390-510 mm levereras med hjul för mjuka golv.

Stol med sitthöjd 600-850 mm levereras med glidknappar. Levereras med ett fotkryss i svart-lackerad aluminium. Finns i slitstarkt mörkblått tyg eller i svart vävplast.



125890202



125900209

Artikelnummer	Beskrivning	Sitshöjd min	Sitshöjd max	Huvudmaterial
125890103 BV	SADELSTOL LÅG	375 mm	510 mm	Tyg
125890202 BV	SADELSTOL LÅG	375 mm	510 mm	Konstläder
125890301 BV	SADELSTOL HÖG	565 mm	810 mm	Tyg
125890400 BV	SADELSTOL HÖG	565 mm	810 mm	Konstläder
125900100 BV	SADELSTOL RYGG LÅG	375 mm	510 mm	Tyg
125900209 BV	SADELSTOL RYGG LÅG	375 mm	510 mm	Konstläder
125900308 BV	SADELSTOL RYGG HÖG	565 mm	810 mm	Tyg
125900407 BV	SADELSTOL RYGG HÖG	565 mm	810 mm	Konstläder

Tillbehör

Artikelnummer	Beskrivning
105831408 BV	FOTRING RH

STÅSTÖDSTOLAR



Ståstödsstol Global

Ihopfällbar ståstödsstol ger en bra avlastning vid stående arbete. Stolen är lätt att fälla ihop och har en steglös inställning av sits mellan 500-850 mm. Sitsen är även vinklingsbar i två lägen.

Ryggbricken är reglerbar i djup- och höjdded. Sits och rygg finns i formpressad plast och svart konstläder. Den rostfria ståstödsstolen har sits och rygg i formpressad svart plast. Blå tygklädsel offereras på begäran.



101020204

Artikelnummer	Beskrivning	Sitshöjd min	Sitshöjd max	Huvudmaterial
101020105 BV	STÅSTÖDSTOL SVART	500 mm	850 mm	Plast
101020402 BV	STÅSTÖDSTOL SVART	500 mm	800 mm	Konstläder
101020501 BV	STÅSTÖDSTOL ROSTFRI	500 mm	630 mm	Plast

Tillbehör

Artikelnummer	Beskrivning
101020204 BV	FOTSTÖD STÅSTÖDSTOL
101020253 BV	FOTSTÖD STÅSTÖDSTOL ROSTFRI

Arbetsstolar -Taburetter

GLOBAL

Ståstödsstol PU

En ståstödsstol av högsta kvalitet och med högklassig ergonomi försedd med en steglös inställning av sitthöjden med gasfjäder. Stolen har en sits i formpressad integralskum och är försedd med ett handtag i bakkant av sitsen. Sitsen kan justeras 17° framåt och 5° bakåt. Stolen levereras med 65 mm hjul alternativt med glidfötter.

Artikelnummer	Beskrivning	Utförande	Sitshöjd min	Sitshöjd max
135670107	STÅSTÖDSTOL	Glidknappar	620 mm	875 mm
135670206	STÅSTÖDSTOL	Hjul	605 mm	785 mm



135670206



135670107

INDUSTRI OCH VERKSTAD

TABURETTER



Support Taburett samt tillbehör RH

RH Support Taburett är en stödstol med taburettsits. Stolen levereras med eller utan ryggstöd och har ett steglöst juster- och låsbart reglage som frigör sits- och ryggvinkeln. Samtliga justeringar av stolen kan enkelt utföras sittande.

Stol med sitthöjd 390-510 mm levereras med hjul för mjuka golv.

Stol med sitthöjd 600-850 mm levereras med glidknappar. Levereras med ett fotkryss i grålackerad aluminium.

Finns i slitstark mörkblått tyg eller i svart vävplast.

Artikelnummer	Beskrivning	Sitshöjd min	Sitshöjd max	Huvudmaterial
125910109 BV	STOL TABURETT LÅG	390 mm	525 mm	Tyg
125910208 BV	STOL TABURETT LÅG	390 mm	525 mm	Konstläder
125910307 BV	STOL TABURETT HÖG	580 mm	825 mm	Tyg
125910406 BV	STOL TABURETT HÖG	580 mm	825 mm	Konstläder
125920108 BV	STOL TABURETT RYGG LÅG	390 mm	525 mm	Tyg
125920207 BV	STOL TABURETT RYGG LÅG	390 mm	525 mm	Konstläder
125920306 BV	STOL TABURETT RYGG HÖG	580 mm	825 mm	Tyg
125920405 BV	STOL TABURETT RYGG HÖG	580 mm	825 mm	Konstläder

Tillbehör

Artikelnummer	Beskrivning
105831408 BV	FOTRING RH



105831408



125910208



125920306



Taburett Sigma PU

Taburett med sits i PU-skum och steglös höjdställning. Stolen levereras med ett femfots fotkryss med glidknappar eller hjul 65 mm. Stol med hjul är även försedd med fotring. Stolarna kan förses med ryggbicka.

Artikelnummer	Beskrivning	Sitshöjd min	Sitshöjd max
135640100	TABURETT MED GLIDFÖTTER	550 mm	810 mm
135640209	TABURETT MED HJUL	540 mm	730 mm

Tillbehör

Artikelnummer	Beskrivning
86711009	RYGGBRICKA 2313



Taburett, svetsstol Kappa

Taburett med platsits vilket gör den idealisk för svetsarbeten. Steglös inställning av sitshöjden med gasfjäder. Stolen är försedd med ett mycket stabilt femfotskryss i stålörskonstruktion. Stolen kan förses med ryggbicka.

Artikelnummer	Beskrivning	Sitshöjd min	Sitshöjd max
135630101	SVETSSTOL TABURETT	530 mm	720 mm
135630200 BV	SVETSSTOL TABURETT	440 mm	570 mm

Tillbehör

Artikelnummer	Beskrivning
86711009	RYGGBRICKA 2313

ÅKSTOLAR



Åkstolar Global

En serie med åkstolar med sits av PU-skum. Åkstolarna har en steglös inställning av sitshöjden med gasfjäder och finns i tre olika höjder.

Åkstolarna 8671-0050 och -0159 har ett slagfast underrede i nylon, 5 svängbara hjul varav två med broms samt verktygshylla med två flyttbara plastfack. 8671-0209 har ett stabilt femfotskryss med verktygshylla och fem svängbara hjul varav två är försedda med broms. Verktygshylla med 2 flyttbara plastfack.

I ESD-utförandet är stolen försedd med en tygklädd integralskumsits.

8671-0506 är försedd med stålryss och fotring, diameter 400 mm.



86710209

Artikelnummer	Beskrivning	Utförande	Sitshöjd min	Sitshöjd max
86710050	ÅKSTOL HYLLO	Låg	380 mm	510 mm
86710159	ÅKSTOL RYGGSTÖD HYLLO	Låg	380 mm	510 mm
86710209	ÅKSTOL HYLLO	Hög	550 mm	810 mm
86710308 BV	ÅKSTOL ESD HYLLO	Låg	380 mm	510 mm
86710407 BV	ÅKSTOL ESD HYLLO	Hög	550 mm	810 mm
86710506	ÅKSTOL FOTRING	Låg	380 mm	510 mm

Tillbehör

Artikelnummer	Beskrivning
86711009	RYGGBRICKA 2313
94311107 BV	GASPATRON LÅG
94311305 BV	GASPATRON HÖG

Reservdelar

Artikelnummer	Beskrivning
52661006	HJUL EXTRA U. BROMS
52661105	HJUL EXTRA BROMS



Kompletterad med ryggbicka

Arbetsstolar -Liggstöd

LIGGSTÖD



Liggstöd

Liggstödet är ett perfekt hjälpmedel vid arbete inne i bilens kupé. Dyna i kraftig konstläder över 30 mm kallsaum. Undersidan är klädd med gummi som skonar lacken. Stoppklackarna gör att stödet inte glider av tröskeln. Stödbenet är lätt hopfällbart och justerbart i höjd.

Artikelnummer	Beskrivning	Lägsta höjd	Högsta höjd	Längd
101400109 BV	LIGGSTÖD	320 mm	520 mm	900 mm



LIGGBRÄDOR



Liggbräda Professionell Global

En justerbar liggbräda i en mycket stabil konstruktion. Liggbrädan är försedd med justerbart nackstöd och dynor i 25 mm integralskum. Ryggstödet regleras med en gaspatron mellan 5° - 75°. Liggbrädan är försedd med en vinklad sittbräda och är försedd med 4 st hjul varav 2 st med broms. Liggbrädan levereras med en verktygslåda i plast med fackindelning.

Artikelnummer	Beskrivning	Längd	Bredd	Höjd
52660206	MONTÖRVAGN PROFESSIONELL	1070 mm	450 mm	185 mm

Tillbehör

Artikelnummer	Beskrivning
52661006	HJUL EXTRA U. BROMS
52661105	HJUL EXTRA BROMS
52661303 BV	HANDTAG
52661402 BV	GASPATRON KOMPL. PAR



Liggbräda 6-hjul i gummi Global

En enkel och bekväm liggbräda försedd med nackstöd uppbyggd på en stålstomme överdragen med slagttåligt och oljeresistent gummi.

Liggbrädan är försedd med sex svängbara hjul av nylon.

Tillbehör: Extra nackstöd. Ett extra Brett nackstöd klädd med syntetläder.

Artikelnummer	Beskrivning	Längd	Bredd	Höjd
182790105	LIGGBRÄDA 6 HJUL GUMMI	990 mm	445 mm	100 mm

Tillbehör

Artikelnummer	Beskrivning
182790204	NACKSTÖD EXTRA LIGGBRÄDA

Reservdelar

Artikelnummer	Beskrivning
182790302	RESERVHJUL PU U BROMS
182790401 BV	RESERVHJUL PU M BROMS





SVETSPALLAR



Svetspall

Flexibel svetspall för tre olika sitthöjder. De tre sittyorna är belagd med ytbehandlad plywood. Pallen kan användas stående, liggande eller på högkant.

Stativ av svartlackerad stålrörskonstruktion. Levereras demonterad.

Artikelnummer	Beskrivning	Lägsta höjd	Högsta höjd
135650208	SVETSPALL SVETS BASIC	250 mm	480 mm

ESD OCH RENRUM STOLAR



ESD stol RH Activ

Stolar i ESD-utförande för effektiv avledning av statisk elektricitet. Avledningen sker via rygg, sits, gaspelare och fotkryss ned till hjulen och ut i golvet. Samtliga stolar är godkända enligt SP-metod 2472. Förutsättningen för effektiv avledning är att stolen används i en ESD-anpassad miljö.

Stolen är mycket enkel att använda, vilket underlättar om det är flera användare. Steglöst låsbar i alla vinklar med endast ett reglage ställer du in rörelse i sits och rygg. Arbetsstolen finns i två olika ställbara sitthöjder, 392-522 samt 605-855 mm samt med val mellan lågt (modell 200) eller högt ryggstöd (modell 220).

Stol i standardutförande: Justerbart sittdjup på 55 mm, fotkryss i svartlackerad aluminium och med hjul för hårda golv. Klädsel i slitstarkt blått tyg. Den höga stolen levereras med fotring. OBS: armstöd är tillbehör.



Artikelnummer	Beskrivning	Sitshöjd min	Sitshöjd max	Ryggstöd bredd	Ryggstöd höjd
181940107 BV	STOL ACTIV ESD 200 TYG LÅG	392 mm	522 mm	370 mm	295 mm
181940206 BV	STOL ACTIV ESD 220 TYG LÅG	392 mm	522 mm	370 mm	437 mm
181940305 BV	STOL ACTIV ESD 200 TYG HÖG	605 mm	855 mm	370 mm	295 mm
181940404 BV	STOL ACTIV ESD 220 TYG HÖG	605 mm	855 mm	370 mm	437 mm

Tillbehör

Artikelnummer	Beskrivning
105831408 BV	FOTRING RH
125941203 BV	ARMSTÖD RH ESD PAR



ESD stol RH Extend

En bekväm arbetsstol för den ESD säkrade arbetsplatsen. Inställning av ryggstödet vinkel kan göras separat och stolen har dessutom en gung-funktion som är steglös och som kan låsas i valfritt läge. Sammantaget ger det en stol med optimala möjligheter till individuell anpassning och avlastning. Ett tydligt knappreglage säkrar en enkel och optimal inställning. Är i standardutförandet utrustat med hjul för mjuka golv samt fotkryss i svartlackerad aluminium. Levereras i klädsel av svart antistatisk vävplast

Artikelnummer	Beskrivning	Sitshöjd min	Sitshöjd max	Ryggstöd bredd	Ryggstöd höjd
153400502 BV	STOL EXTEND ESD 200	440 mm	560 mm	440 mm	510 mm

Tillbehör

Artikelnummer	Beskrivning
105831408 BV	FOTRING RH
125941203 BV	ARMSTÖD RH ESD PAR



ESD stol

En ergonomisk ESD arbetsstol utformad för att möta marknadens stränga krav. Sits och ryggstöd är klädda i kraftigt grått avledande tyg, alternativt konstläder. Den unika EUROMATIC funktionen gör att både sitsen och ryggstödet kan justeras steglöst var för sig. Sitsen kan justeras 12° framåt och 5° bakåt och ryggstödet kan justeras 16° framåt och 6° bakåt. Steglös justering av sitshöjden 520-650mm alternativt 640-900mm. Stolen levereras med ett femarmat fotkryss i aluminium. Låg stol 520-650 mm med avledande hjul. Hög stol 640-900 mm inkl fotring och glidknappar.

Artikelnummer	Beskrivning	Utförande	Sitshöjd min	Sitshöjd max
130410301 BV	STOL INDUSTRI PU ESD LÅG	Lättrullande hjul	520 mm	650 mm
130410400 BV	STOL INDUSTRI PU ESD HÖG	Glidknappar	640 mm	900 mm
181950155 BV	STOL ESD TYG LÅG	Lättrullande hjul	520 mm	650 mm
181950254 BV	STOL ESD TYG HÖG	Glidfötter	640 mm	900 mm
181950304 BV	STOL ESD K-L LÅG	Lättrullande hjul	520 mm	650 mm
181950403 BV	STOL ESD K-L HÖG	Glidfötter	640 mm	900 mm

Tillbehör

Artikelnummer	Beskrivning
94311107 BV	GASPATRON LÅG
94311305 BV	GASPATRON HÖG



130410400



Renrumsstol Bimos

Renrumstol med sits och ryggstöd klätt med avledande konstläder (skai)
 Låg arbetsstol med avledande hjul, sitthöjd 470-610 mm.
 Hög arbetsstol med fotstöd och avledande glidfötter, sitthöjd 620-870 mm.
 Renrumstol med följande standards:
 Luftrenlighet klassificering 3 i enlighet med DIN EN ISO 14644-1
 Luftrenlighet klassificering 1 i enlighet med US Fed. St. 209 E
 Tillhandahållande av EU GMP vägledning
 ESD (electrostatic discharge measures) i enlighet med EN 61340-5-1

Artikelnummer	Beskrivning	Sitshöjd min	Sitshöjd max
185380102 BV	STOL RENRUM LÅG	470 mm	610 mm
185380201 BV	STOL RENRUM HÖG	620 mm	870 mm

BEVAKNINGS OCH OPERATÖRSSTOLAR



Operatörsstol

Operatörsstol Secur24 Basic. Den extremt hållbara konstruktionen och höga komforten gör Secur24 Basic till en unik och idealisk 24-timmarsstol för bevakning och övervakningsarbete för alla.

Förstärkt mekanism
 Klarar upp till 234kg

Passar små som storväxta tack vare flexibiliteten i inställningarna
 Ergonomiskt formad rygg, med inbyggt justerbart svankstöd
 Komfortnackstöd som är justerbart i höjd, djup och vinkel
 Inställningsreglagen finns på båda sidor för höger och vänsterhänta
 Sittdjupsjustering som går att ställa hela 120mm
 Kombiklädsel Staccato/konstläder (1.500.000 Martindale)
 Enkel att rengöra
 Förstärkta flip-armstöd, justerbara i vinkel
 5 års garanti på hela stolen
 Certifierad enligt EN-1335, BS-5459, NPR-1813



Artikelnummer	Beskrivning	Utförande	Ryggstöd bredd	Ryggstöd höjd	Sitshöjd min	Sitshöjd max
243200102 BV	OPERATÖRSSTOL	Maxbelastning 234 kg	500 mm	600 mm	410 mm	530 mm



Arbetsstolar -Kontorsstolar



Bevakningsstol RH Logic

En stol som utvecklats att klara framtidens krav på hållbarhet, miljö och material. Som standard levereras stolen med mjuka hjul för hårda golv och fotkryss i svart aluminium.

Nackstöd och armstöd finns som tillbehör.

En bevakningsstol är speciellt ägnad för miljöer där hårt slitage förekommer, t.ex. på arbetsplatser med dygnet runt-verksamhet.

Stolen kan också vara ett alternativ för tyngre personer eftersom stolarna i regel är mer robusta och klarar högre belastning bättre än traditionella kontorsstolar.

Modell 200 har en medium rygg och modell 220 en hög rygg.

Båda modeller har:

- Justerbart sittdjup (med en möjlig sitsförskjutning på 10 cm)
- Justerbar ryggvinkel samt svankstöd.
- Låsbar gunga med justerbart motstånd.
- Separat inställning för ryggvinkel ger support i alla positioner.
- Ett tydligt stöd i svanken med svankpump är standard.

Artikelnummer	Beskrivning	Ryggstöd bredd	Ryggstöd höjd	Sitshöjd min	Sitshöjd max
243530102 BV	BEVAKNINGSSSTOL RH LOGIC 200	431 mm	518 mm	406 mm	550 mm
243530201 BV	BEVAKNINGSSSTOL RH LOGIC 220	433 mm	620 mm	406 mm	550 mm

Tillbehör

Artikelnummer	Beskrivning
243531001 BV	NACKSTÖD LOGIC 200/220
243531100 BV	ARMSTÖD 8L TPU



243530102



243530201

Kompleterad med arm- och nackstöd

KONTORSSTOLAR



Kontorsstol Extend RH

Med ett greppvänligt manöverhandtag väljer du vilket läge som passar dig så att du kan variera ditt sittande. Välj mellan steglös låsning eller att ha stolen i ett öppet läge. Vilket läge du än väljer behåller du en upprätt kroppshållning med ett maximalt stöd.

Standardutförande: hjul för mjuka golv, fotkryss i aluminium, justerbara armstöd samt slitstark mörkgrå klädsel. Stolarna finns med låg (Extend 100) eller hög (Extend 120 och 220) ryggbricka. Extend 220, gungan och ryggvinkeln justeras separat. Extend 120 och 220 har som standard även nackstöd.

Artikelnummer	Beskrivning	Utförande	Ryggstöd bredd	Ryggstöd höjd	Sitshöjd min	Sitshöjd max
153400106 BV	EXTEND 100	Lättrullande hjul	440 mm	510 mm	405 mm	510 mm
153400205 BV	EXTEND 120	Lättrullande hjul	440 mm	620 mm	405 mm	510 mm
153400304 BV	EXTEND 220	Lättrullande hjul	440 mm	620 mm	405 mm	510 mm

Tillbehör

Artikelnummer	Beskrivning
153401104 BV	GALGE TILL KONTORSSTOL



GIGANTS MATTGUIDE



Här får du hjälp att hitta de mattor som passar bäst i olika miljöer.
 Produktdetaljerna hittar du på sidorna 145-160.
 Behöver du mer hjälp kontakta säljavdelningen alt. mejla gigant@gigant.se

Börja här! Används mattan hela arbetsdagen?

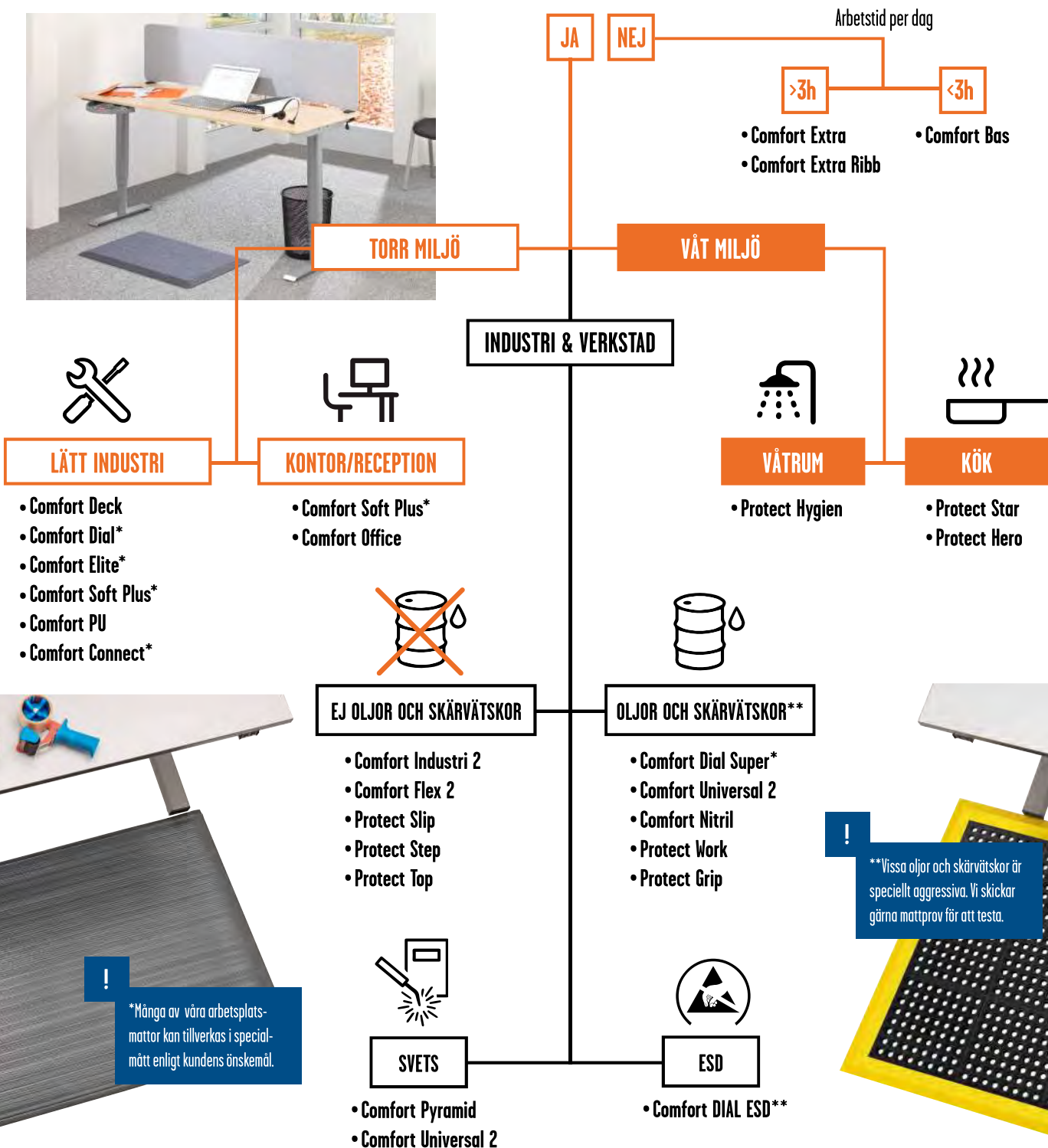

MATTOR

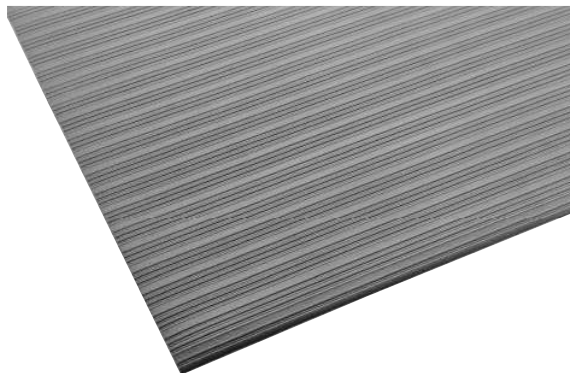

Gigant matta Comfort Bas

Avlastningsmatta för torra miljöer inomhus, vid packbord, lager etc. Mönstrad yta som ger ett bra halkskydd. Rundade kanter. Isolerar mot kyla och vibrationer. Av vinyl. Tjocklek 9 mm. Färg: Grå. Bredd 0,9 m finns även med gul kantmarkering.

Artikelnummer	Beskrivning	Bredd	Längd	Tjocklek	Färg
124680109	MATTA COMFORT BAS	0,6 m	18,3 m	9 mm	Grå
124680158 BV	MATTA COMFORT BAS LPM	0,6 m		9 mm	Grå
124680208	MATTA COMFORT BAS	0,9 m	18,3 m	9 mm	Grå
124680257 BV	MATTA COMFORT BAS LPM	0,9 m		9 mm	Grå
124680307	MATTA COMFORT BAS	1,2 m	18,3 m	9 mm	Grå
124680356 BV	MATTA COMFORT BAS LPM	1,2 m		9 mm	Grå
124680406	MATTA COMFORT BAS	0,9 m	18,3 m	9 mm	Svart/Gul
124680455 BV	MATTA COMFORT BAS LPM	0,9 m		9 mm	Svart/Gul



Gigant matta Comfort Extra

Avlastningsmatta med överlägsen slitstyrka för torra miljöer inomhus. Mycket god halksäkring genom den följsamma, apelsinskalmönstrade ytan. Mattan består av den vanliga Gigant Comfort Bas belagd med ett extra slitskikt som ökar livslängden väsentligt, bättre än traditionella vinylmattor. Tjocklek 9 mm. Färg: Grå. 3 års slitagegaranti

18452-0163 lämplig vid arbetsplats där man både står och sitter. Mattan flyttas enkelt.

Artikelnummer	Beskrivning	Bredd	Längd	Tjocklek	Färg
184520104	MATTA COMFORT EXTRA GRÅ	0,6 m	18,3 m	9 mm	Grå
184520153 BV	MATTA COMFORT EXTRA GRÅ LPM	0,6 m		9 mm	Grå
184520163	MATTA COMFORT OFFICE GRÅ	0,6 m	0,9 m	9 mm	Grå
184520203	MATTA COMFORT EXTRA GRÅ	0,9 m	18,3 m	9 mm	Grå
184520252 BV	MATTA COMFORT EXTRA GRÅ LPM	0,9 m		9 mm	Grå
184520302 BV	MATTA COMFORT EXTRA GRÅ	1,2 m	18,3 m	9 mm	Grå
184520351 BV	MATTA COMFORT EXTRA GRÅ LPM	1,2 m		9 mm	Grå



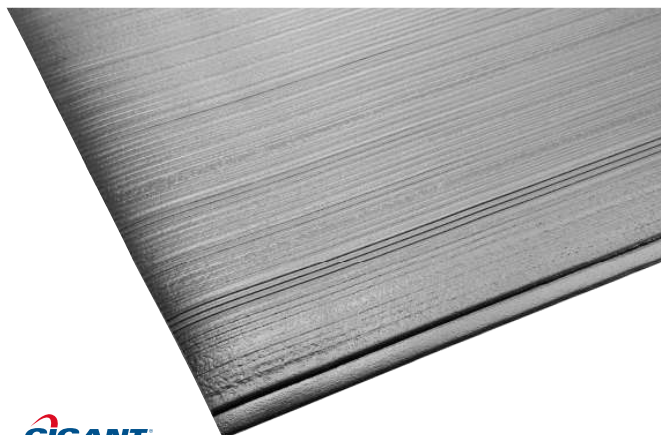

GIGANT

Gigant matta Comfort Extra Ribb

Avlastningsmatta med överlägsen slitstyrka för torra miljöer inomhus. Mycket bra halkskydd genom den följsamma ribbmönstrade ytan. Mattan består av Gigant Comfort Bas belagd med ett extra slitskikt som ökar livslängden väsentligt, bättre än traditionella vinylmattor. Färg: Grå. Tjocklek 9 mm. 3 års slitagegaranti.



Artikelnummer	Beskrivning	Bredd	Längd	Tjocklek	Färg
184770105	MATTA COMF.EXTRA RIBB	0,6 m	18,3 m	9 mm	Grå
184770154 BV	MATTA COMF.EXTRA RIBB LPM	0,6 m		9 mm	Grå
184770204	MATTA COMF.EXTRA RIBB	0,9 m	18,3 m	9 mm	Grå
184770253 BV	MATTA COMF.EXTRA RIBB LPM	0,9 m		9 mm	Grå
184770303 BV	MATTA COMF.EXTRA RIBB	1,2 m	18,3 m	9 mm	Grå
184770352 BV	MATTA COMF.EXTRA RIBB LPM	1,2 m		9 mm	Grå

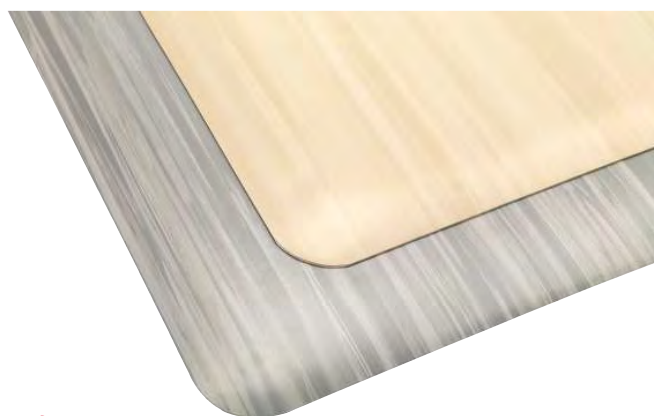

GIGANT

Gigant matta Comfort Soft 2 Plus

Avlastningsmatta på löpmeter för torra miljöer inomhus. Utvecklad för offentliga miljöer. Perfekt vid receptions-, bank-, eller butiksdiskar. Arbetsstol med hjul kan användas på mattan. Fasade kanter minimerar snubbelrisk. Slitstark marmorerad gummiövansida med fjädrande baksida av EPDM som ger en mycket god avlastning. Tjocklek 11 mm. Färg: Beige och grå. 5 års slitagegaranti.



Artikelnummer	Beskrivning	Bredd	Tjocklek	Färg
235140100 BV	MATTA COMF. SOFT 2 BEIGE LPM	0,7 m	11 mm	Beige
235140209 BV	MATTA COMF. SOFT 2 GRÅ LPM	0,7 m	11 mm	Grå
235140308 BV	MATTA COMF. SOFT 2 BEIGE LPM	0,9 m	11 mm	Beige
235140407 BV	MATTA COMF. SOFT 2 GRÅ LPM	0,9 m	11 mm	Grå



Gigant matta Comfort Office Textil

Avlastningsmatta anpassad för stående arbete i kontorsmiljö. Tillverkad av polyuretan och försedd med ett skyddande textillager vilket ger den ett tilltalande utseende samtidigt som den är enkel att hålla ren. Mattan har fasade kanter för att minimera snubbelrisken.

Artikelnummer	Beskrivning	Bredd	Längd	Tjocklek	Färg
235150109	MATTA COMFORT OFFICE TEXTIL	0,6 m	0,82 m	18 mm	Grå

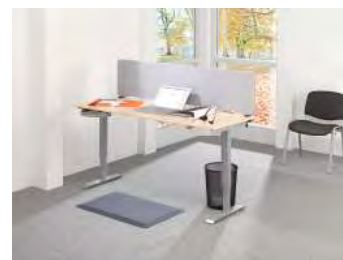

Gigant matta Comfort Deck

Avlastningsmatta som tål hårt slitage, lämplig i industrimiljö t.ex. vid maskiner. Mattan är uppbyggd av ett 4 mm tjockt däckmönstrat ytskikt av vinyl samt en 9 mm fjädrande baksida för bästa avlastning. Ytskiktet är tåligt mot de flesta oljor och kemikalier, men för att undersidan ska behålla sin svikt bör den hållas torr. Fasade kanter minimerar snubbelrisken. Tjocklek 13 mm. Färg: Svart eller svart/gul. 3 års slitagegaranti.

Artikelnummer	Beskrivning	Bredd	Längd	Tjocklek	Färg
47690201 BV	MATTA COMF. DECK SV	0,9 m	18,3 m	13 mm	Svart
47690300 BV	MATTA COMFORT DECK LPM	0,9 m		13 mm	Svart
47690805 BV	MATTA COMF. DECK SV/G	0,9 m	18,3 m	13 mm	Svart/Gul
47690904 BV	MATTA COMFORT DECK LPM	0,9 m		13 mm	Svart/Gul



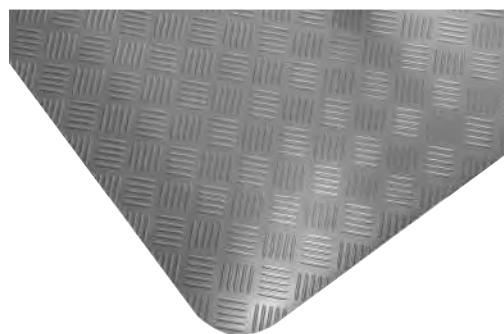

Gigant matta Comfort Dial

Avlastningsmatta lämplig i torr industrimiljö, tål hårt slitage. Slitstark däckmönstrad 3 mm gummiövansida och undersida av 8 mm cellgummi. Svart matta innehåller 25% nitrilgummi medan grå består av 100% naturgummi. Mattan ger en mycket god avlastning, har fasade kanter. Kan tillverkas i specialmått efter ritning.

1406-1105, 13609-1204 lämplig vid arbetsplats där man både står och sitter. Mattan flyttas enkelt.

Artikelnummer	Beskrivning	Bredd	Längd	Tjocklek	Färg
136090107 BV	MATTA COMFORT DIAL GRÅ	0,7 m	10 m	11 mm	Grå
136090206 BV	MATTA COMFORT DIAL GRÅ	1 m	10 m	11 mm	Grå
136090305 BV	MATTA COMFORT DIAL GRÅ	1,4 m	10 m	11 mm	Grå
136090404 BV	MATTA COMFORT DIAL GR LPM	0,7 m		11 mm	Grå
136090503 BV	MATTA COMFORT DIAL GRÅ LPM	1 m		11 mm	Grå
136090602 BV	MATTA COMFORT DIAL GRÅ LPM	1,4 m		11 mm	Grå
136091105	MATTA COMFORT DIAL GRÅ	1 m	1,4 m	11 mm	Grå
136091204	MATTA COMFORT DIAL GRÅ	0,6 m	0,9 m	11 mm	Grå
13930201 BV	MATTA COMFORT DIAL ESD	1 m	10 m	11 mm	Svart
13930300 BV	MATTA COMFORT DIAL ESD LPM	1 m		11 mm	Svart
13930409	MATTA COMFORT DIAL ESD	1 m	1,4 m	11 mm	Svart
14060404 BV	MATTA COMFORT DIAL SVART	0,7 m	10 m	11 mm	Svart
14060503	MATTA COMFORT DIAL SVART	1 m	10 m	11 mm	Svart
14060602 BV	MATTA COMFORT DIAL SVART	1,4 m	10 m	11 mm	Svart
14060701 BV	MATTA COMFORT DIAL SVART LPM	0,7 m		11 mm	Svart
14060800 BV	MATTA COMFORT DIAL SVART LPM	1 m		11 mm	Svart
14060909 BV	MATTA COMFORT DIAL SVARTLPM	1,4 m		11 mm	Svart
14061006	MATTA COMFORT DIAL SVART	1 m	1,4 m	11 mm	Svart
14061105	MATTA COMF. DIAL OFFICE SV	0,6 m	0,9 m	11 mm	Svart



Gigant matta Dial super

Arbetsplatsmatta som tål hårt slitage anpassad för tung industri. Övansidan innehåller nitrilgummi vilket gör att mattan tål de flesta oljor och kemikalier. Undersidans kanter är förseglade så att vätskor inte kan skada limningen av cellgummit och därmed ta bort elasticiteten.

Tjocklek 11 mm. Mattan har fasade kanter och kan även tillverkas i specialmått och efter ritning. 5 års slitagegaranti. Detta är den klassiska Comfort Dial i en uppdaterad version.



Artikelnummer	Beskrivning	Bredd	Längd	Tjocklek	Färg
184780104 BV	MATTA COMFORT S-DIAL	0,7 m	10 m	11 mm	Svart
184780153 BV	MATTA COMFORT S-DIAL LPM	0,7 m		11 mm	Svart
184780203 BV	MATTA COMFORT S-DIAL	1 m	10 m	11 mm	Svart
184780252 BV	MATTA COMFORT S-DIAL LPM	1 m		11 mm	Svart
184780302 BV	MATTA COMFORT S-DIAL	1,4 m	10 m	11 mm	Svart
184780351 BV	MATTA COMFORT S-DIAL LPM	1,4 m		11 mm	Svart



Gigant matta Comfort PU

Avlastningsmatta anpassad för stående arbete i industrin såväl som i kontorsmiljö. Tillverkad av polyuretan och är hela 20 mm tjock vilket ger en extrem avlastning. Den mönstrade ovansidan ger ett bra halkskydd och mattan har fasade kanter vilket minimerar snubbelrisken.

Artikelnummer	Beskrivning	Bredd	Längd	Tjocklek	Färg
235160108	MATTA COMFORT PU	0,6 m	0,9 m	20 mm	Svart



Gigant matta Comfort Elite

Avlastningsmatta för tuff industrimiljö. Tål hårt slitage i torra miljöer inomhus. Mattan har unika elastiska egenskaper och är mycket slitstark. Elasticiteten tillsammans med den bulformade ytan stimulerar blodcirkulationen, trötthet förebyggs och belastningsskador i rygg och ben minskar. Mattan finns i nedanstående standardmått men kan på särskild beställning erhållas efter egna önskemål. Tillverkad i polyuretan. 3 år slitagegaranti.

Artikelnummer	Beskrivning	Bredd	Längd	Tjocklek	Färg
101260107	MATTA COMFORT ELITE	0,6 m	0,9 m	13 mm	Svart
101260206 BV	MATTA COMFORT ELITE	0,6 m	1,35 m	13 mm	Svart
101260305 BV	MATTA COMFORT ELITE	0,6 m	1,8 m	13 mm	Svart
101260602	MATTA COMFORT ELITE	0,9 m	1,2 m	13 mm	Svart





Gigant matta Comfort Connect

Arbetsplatsmatta som ger en bra avlastning.

Anpassad för stående och gående arbete.

Mönstrad ovansida med bra halkskydd, med fasade kanter minimerar snubbelrisken.

Kopplas enkelt ihop och anpassas efter arbetsbordets längd.

Färg svart och finns som mittbit och kantbit.

Mittbiten används mellan kantbitarna för att förlänga mattan till önskad längd.



Artikelnummer	Beskrivning	Bredd	Längd	Tjocklek	Färg
243130101 BV	MATTA COMFORT CONNECT KANT	0,6 m	0,9 m	20 mm	Svart
243130200 BV	MATTA COMFORT CONNECT MITT	0,6 m	0,9 m	20 mm	Svart



Gigant matta Comfort Nitril

Avlastningsmatta av helgjuten nitrilgummi som passar där det ställs hårda krav på arbetsplatsmatta. t.ex. tung industri, slakterier och restauranger. Speciellt lämpad i oljiga miljöer. Den bulformade ytan gör att den är ergonomisk och ger ett mycket bra halkskydd. Tål vatten, oljor och hårt slitage. Mattan finns i tre standardstorlekar, men kan även specialbeställas efter ritning. 3 års slitagegaranti.

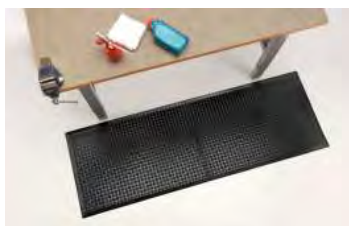

Artikelnummer	Beskrivning	Bredd	Längd	Tjocklek	Färg
154140107	MATTA COMFORT NITRIL	0,6 m	0,9 m	13 mm	Svart
154140206	MATTA COMFORT NITRIL	0,6 m	1,8 m	13 mm	Svart
154140305	MATTA COMFORT NITRIL	0,9 m	1,2 m	13 mm	Svart

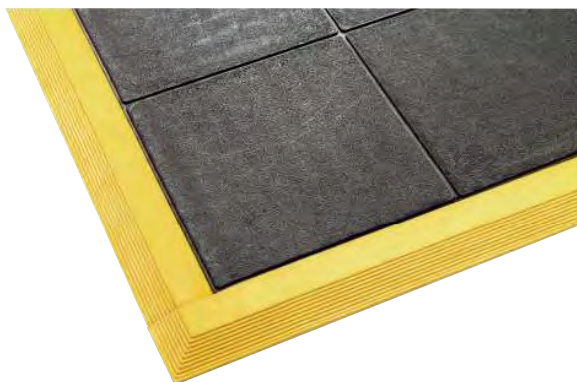

Gigant matta Comfort Industri 2

Kopplingsbar modulmatta för verkstadsgolvet. Av nitrilgummblandning med extremt bra avlastningsförmåga och slitstyrka. Comfort Industri har en texturerad sluten yta som ger ett bra halkskydd. Anpassas enkelt till ytan den skall användas på genom sin kopplingsfunktion.

Färg: Svart

Kompletteras med kantlister vilket förhindrar snubbelrisk samt möjliggör överullning av vagnar.

Färg svart alternativt gul .

Mattan finns i två utförande:

Comfort Industri Standard klarar kontakt med varma verktyg och vissa oljor.

Anpassad till tung industri.

Comfort Industri Universal klarar oljor och hårt slitage. Mattan är brandtestad enligt ISO 340 och är även testad mot oljor och kemikalier enligt ASTM D471 med mycket bra resultat.

Detta är en matta för alla som vet att de har en besvärlig miljö.



Artikelnummer	Beskrivning	Bredd	Längd	Tjocklek	Färg
235110109	MATTA COMFORT INDUSTRI STANDARD	0,9 m	0,9 m	17 mm	Svart
235120100	MATTA COMFORT INDUSTRI UNIVVERSAL	0,9 m	0,9 m	17 mm	Svart

Tillbehör

Artikelnummer	Beskrivning	Bredd	Längd	Färg	Utförande
235080500	KANTLIST COMF.FLEX/IND. SV HO	80 mm	900 mm	Svart	Hona
235080601	KANTLIST COMF.FLEX/IND. GUL HO	80 mm	900 mm	Gul	Hona
47720206	KANTLIST COMFORT FLEX/IND. SV	80 mm	900 mm	Svart	Hane
47720404	KANTLIST COMFORT FLEX/IND. GUL	80 mm	900 mm	Gul	Hane





Gigant matta Comfort Flex 2

Kopplingsbar modulmatta för verkstadsgolvet. Av nitrilgummiblandning med extremt bra avlastningsförmåga och slitstyrka. Comfort Flex har en öppen ringgummikonstruktion där dränering är nödvändigt.

Anpassas enkelt till ytan den skall användas på genom sin kopplingsfunktion.

Färg svart. Kompletteras med kantlister vilket förhindrar snubbelrisk samt möjliggör övervullning av vagnar. Färg svart alternativt gul.

Mattan finns i tre utförande:

Comfort Flex Standard klarar kontakt med varma verktyg och vissa oljor.

Anpassad till tung industri.

Comfort Flex Universal klarar oljor och hårt slitage. Mattan är brandtestad enligt ISO 340 och är även testad mot oljor och kemikalier enligt ASTM D471 med mycket bra resultat.

Detta är en matta för alla som vet att de har en besvärlig miljö.

Comfort Flex Universal Non Slip - Samma egenskaper som Flex Universal men ytan är belagd med halksyddande yta.

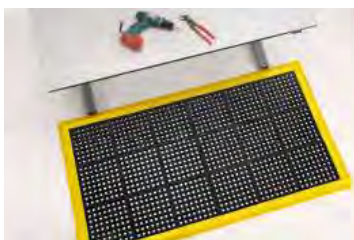

Artikelnummer	Beskrivning	Bredd	Längd	Tjocklek	Färg
235080104	MATTA COMFORT FLEX	0,9 m	0,9 m	17 mm	Svart
235090103	MATTA COMFORT FLEX UNIVERSAL	0,9 m	0,9 m	17 mm	Svart
235100100	MATTA COMF FLEX UNI NON SLIP	0,9 m	0,9 m	17 mm	Svart

Tillbehör

Artikelnummer	Beskrivning	Bredd	Längd	Färg	Utförande
235080500	KANTLIST COMF,FLEX/IND. SV HO	80 mm	900 mm	Svart	Hona
235080601	KANTLIST COMF,FLEX/IND. GUL HO	80 mm	900 mm	Gul	Hona
47720206	KANTLIST COMFORT FLEX/IND. SV	80 mm	900 mm	Svart	Hane
47720404	KANTLIST COMFORT FLEX/IND. GUL	80 mm	900 mm	Gul	Hane

Så här monterar du:

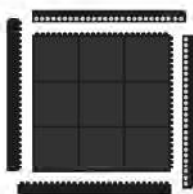

Exempel 1

- 1 st matta
- 2 kantlister hona
- 2 kantlister hane

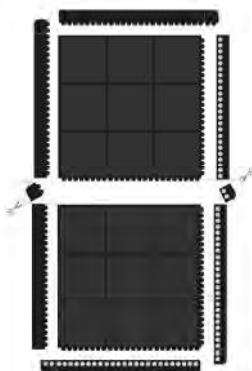

Exempel 2

- 2 st mattor
 - 3 kantlister hona
 - 3 kantlister hane
- Total yta: 1,62m²

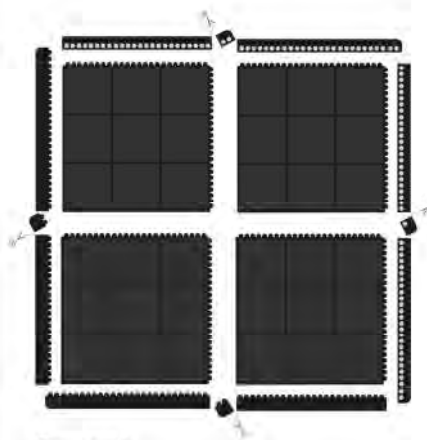

Exempel 3

- 4 st mattor
 - 4 kantlister hona
 - 4 kantlister hane
- Total yta: 3,25m²

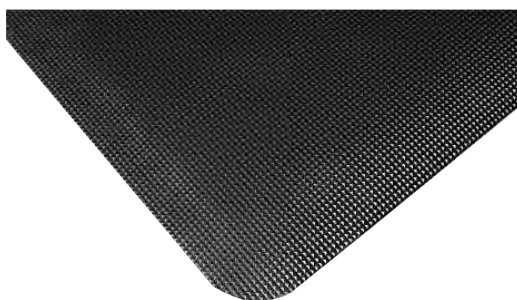

Gigant matta Comfort Pyramid

Avlastningsmatta speciellt framtagen för arbetsplatser där man slipar och svetsar. Den är brandtestad och godkänd i klass B1. Mattan är 11 mm tjock och har ett ytskikt av brandhämmande vinyl och en mjuk baksida för bästa komfort. Den har fasade kanter runt om och kan antingen fås i hel rulle eller i avkapade längder. Färg: svart. Tål hårt slitage samt svets- och slipsprut. Brandklassad i B1. Anpassad till tung industri.



Artikelnummer	Beskrivning	Bredd	Längd	Tjocklek	Färg
184630101 BV	MATTA COMFORT PYRAMID	0,9 m	18,3 m	11 mm	Svart
184630150 BV	MATTA COMFORT PYRAMID LPM	0,9 m		11 mm	Svart
184630259	MATTA COMFORT PYRAMID	0,9 m	1,5 m	11 mm	Svart
184630309 BV	MATTA COMFORT PYRAMID	1,2 m	18,3 m	11 mm	Svart
184630358 BV	MATTA COMFORT PYRAMID LPM	1,2 m		11 mm	Svart

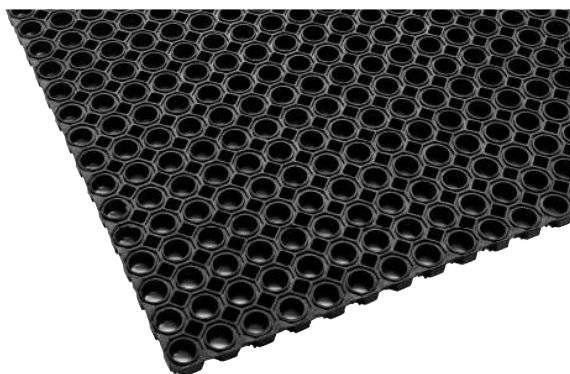

Gigant matta Protect Step

Halkskydd-gångmatta. Är perfekt vid spånframställande bearbetning eller annan tyngre industri. Ger en halksäker yta att stå på. Kan även användas i entrépartier där den effektivt tar hand om grus och skräp. Dränerar enkelt bort vata med sin nabbade baksida och öppna ringkonstruktion. Kopplingsbar vilket ger möjlighet till stora sammanhängande ytor utan glidningstendenser. Av naturgummi. Kopplingsbeslag för sammanfogning av flera mattor finns som tillbehör.

Färg: Svart.

Tjocklek: 22 mm.

För inne- och utomhusmiljö.

Tål vatten och hårt slitage.

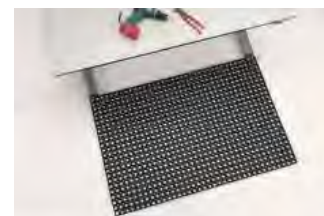

Artikelnummer	Beskrivning	Bredd	Längd	Tjocklek	Färg
47770102	MATTA PROTECT STEP	1 m	1,5 m	22 mm	Svart

Tillbehör

Artikelnummer	Beskrivning	Färg
47770201	KOPPLINGSBESLAG SLIP/STEP	Svart



47770201

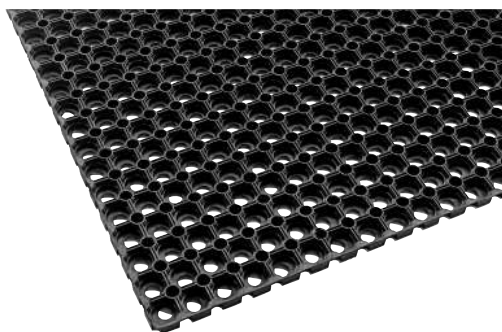

Gigant matta Protect Slip

Halkskydd-gångmatta. Mycket bra som grov skrapmatta i entréer eller som halksäkring i gångar. Öppen ringkonstruktion. Kopplingsbar, utan glidningstendenser, baksidan med nabbar håller mattan på plats och låter väta passera. Effektivt dränerande. Tillverkad av naturgummi. Kopplingsbeslag för sammanfogning av flera mattor finns som tillbehör. Två stycken rekommenderas för stabil sammankoppling per sida.

Färg: Svart.

Tjocklek 22 mm.

Tål vatten och hårt slitage.

För inne- och utomhusbruk.

Anpassad för tung industri.



Artikelnummer	Beskrivning	Bredd	Längd	Tjocklek	Färg
47780101	MATTA PROTECT SLIP	0,8 m	1,2 m	22 mm	Svart
47780200	MATTA PROTECT SLIP	0,6 m	0,8 m	22 mm	Svart

Tillbehör

Artikelnummer	Beskrivning	Färg
47770201	KOPPLINGSBESLAG SLIP/STEP	Svart



Gigant matta Protect Top

Halkskydd-gångmatta. Allroundmatta av naturgummi, lämplig vid entréer samt för industrigolv. Halksäker med dränerande ringkonstruktion.

Fasade kanter.

Tjocklek 13 mm.

Färg: Svart.

Tål vatten och hårt slitage.

För inne- och utomhusbruk.

Anpassad för tung industri.

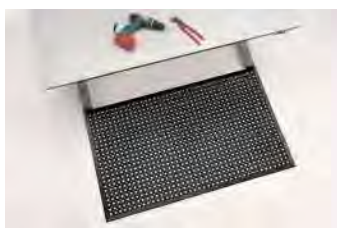

Artikelnummer	Beskrivning	Bredd	Längd	Tjocklek	Färg
65770109	MATTA PROTECT TOP	0,9 m	1,5 m	13 mm	Svart

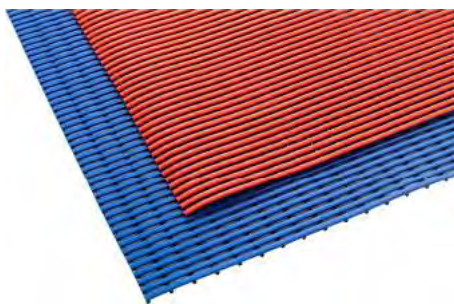

Gigant matta Protect Hero

En halkskyddsmattaför framför allt våtrum men som med fördel även kan användas i produktions- och lagerlokaler. Mattan är dränerande och släpper igenom både väta och smuts. Den är uppbyggd av sammansvetsade vinylprofiler som även ger en avlastande effekt för ben och rygg. Tål de flesta oljor och kemikalier, kyla, hårt slitage. God UV-beständighet.



Artikelnummer	Beskrivning	Bredd	Längd	Tjocklek	Färg
184860104 BV	MATTA PROTECT HERO RÖD	0,6 m	10 m	10 mm	Röd
184860203 BV	MATTA PROTECT HERO RÖD LPM	0,6 m		10 mm	Röd
184860302 BV	MATTA PROTECT HERO BLÅ	0,6 m	10 m	10 mm	Blå
184860401 BV	MATTA PROTECT HERO BLÅ LPM	0,6 m		10 mm	Blå
184860500 BV	MATTA PROTECT HERO RÖD	0,9 m	10 m	10 mm	Röd
184860609 BV	MATTA PROTECT HERO RÖD LPM	0,9 m		10 mm	Röd
184860708 BV	MATTA PROTECT HERO BLÅ	0,9 m	10 m	10 mm	Blå
184860807 BV	MATTA PROTECT HERO BLÅ	0,9 m		10 mm	Blå

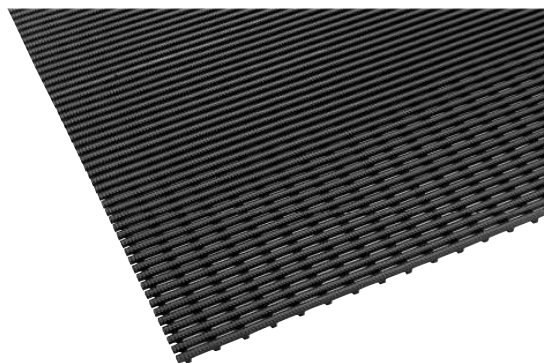

Gigant matta Protect Grip

Ergonomisk industrimatta med extremt bra halkskydd. Perfekt för tuffa miljöer där det förekommer olja och skärvätskor. Mattan är dränerande och släpper igenom både väta och smuts. Den är uppbyggd av sammansvetsade vinylprofiler som även ger en avlastande effekt för ben och rygg. Tål de flesta oljor och kemikalier, UV-strålar, kyla och hårt slitage. Anpassad till tung industri.

Artikelnummer	Beskrivning	Bredd	Längd	Tjocklek	Färg
184870103 BV	MATTA PROTECT GRIP SV.	0,6 m	10 m	15 mm	Svart
184870202 BV	MATTA PROTECT GRIP SV. LPM	0,6 m		15 mm	Svart
184870301 BV	MATTA PROTECT GRIP SV	0,9 m	10 m	15 mm	Svart
184870400 BV	MATTA PROTECT GRIP SV LPM	0,9 m		15 mm	Svart



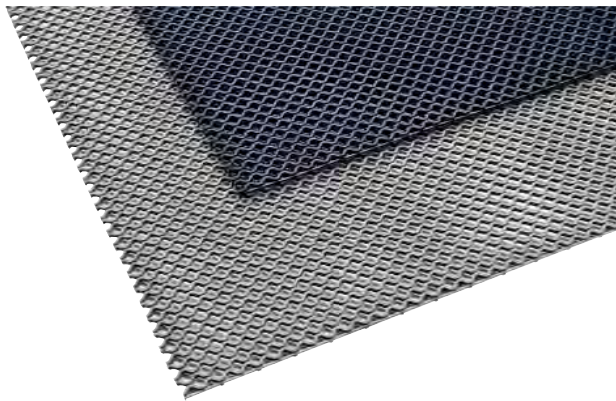

Gigant matta Protect Star

Halskyddsmatta tillverkad av vinyl avsedd för våtutrymmen och omklädningsrum. Den öppna profilen släpper igenom vatten vilket gör den både halsäker och bekväm. Mattan är lätt att flytta på och enkel att hålla ren.

Artikelnummer	Beskrivning	Bredd	Längd	Tjocklek	Färg
185480100 BV	MATTA PROTECT STAR	1 m	0,9 m	8 mm	Grå
185480209 BV	MATTA PROTECT STAR LPM	1 m		8 mm	Grå
185480308 BV	MATTA PROTECT STAR	1 m	0,9 m	8 mm	Blå
185480407 BV	MATTA PROTECT STAR LPM	1 m		8 mm	Blå

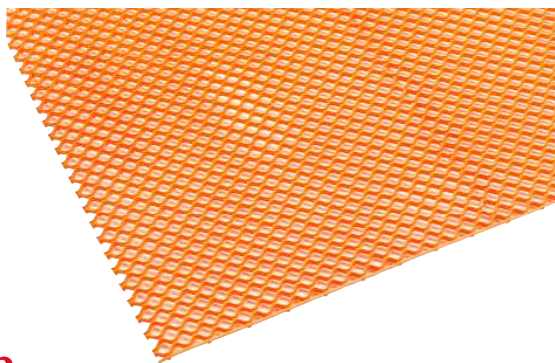

Gigant matta Protect Hygien

Halskyddsmatta tillverkad av en vinyl/nitrilgummiblandning avsedd för framförallt livsmedelsmiljöer. Mattan är antibakteriell och är lätt att flytta och att hålla ren.

Artikelnummer	Beskrivning	Bredd	Längd	Tjocklek	Färg
185490109 BV	MATTA PROTECT HYGIEN	1 m	0,9 m	8 mm	Orange
185490208 BV	MATTA PROTECT HYGIEN LPM	1 m		8 mm	Orange

Arbetsplatsmattor -Halkskydd



Gigant matta Protect Work

Arbetsplatstrall tillverkad i LD-polyeten. Trallen är olje- och syrabeständig passar i de flesta miljöer där ett dränerande skyddsunderlag önskas. Sammankopplas enkelt på kort- och långsida och kan kompletteras med kant- och hörnlist för att få en jämn övergång mellan trall och golv. Två kantlister behövs för långsida och en för kortsida.

Artikelnummer	Beskrivning	Bredd	Längd	Tjocklek	Färg
185520103	ARBETSPLATSTRALL	0,6 m	1,2 m	22 mm	Blå

Tillbehör

Artikelnummer	Beskrivning	Längd
185521002	KANTLIST ARBETSPLATSTRALL BLÅ	600 mm
185521101 BV	HÖRNLIST ARBETSPLATSTRALL BLÅ	

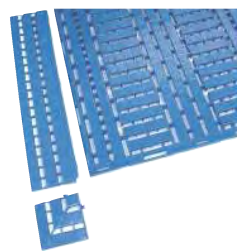

Arbetsplatsmatta Schoeller Allibert

Arbetsplatsmattor av LD-polyeten. Släpper igenom vata och smuts. Lämplig som underlag framför maskiner samt för bad- och duschrum, etc. Med fästknoppar runt alla kanter gör den kopplingsbar. Olje- och syrabeständiga. Färg: Brun. Tjocklek 15 mm.

Artikelnummer	Beskrivning	Bredd	Längd	Tjocklek	Färg
34290106	TRALL PLAST 4500.000BRUN	0,6 m	0,6 m	15 mm	Brun



HALKSKYDD

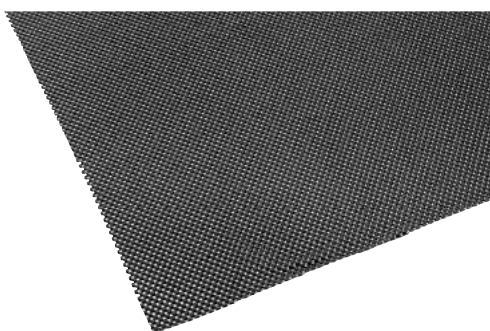

Gigant halkskydd

Halkskydd lämpligt att lägga under arbetsplatsmatta eller som skyddsmatta i lådor och på hyllor. Levereras i rulle på 1.2 alternativt 10 m bredd 60 cm. Färg svart.

Artikelnummer	Beskrivning	Längd	Bredd	Tjocklek	Färg
153430053	HALKSKYDD	1,2 m	0,6 m	2 mm	Svart
153430103	HALKSKYDD	10 m	0,6 m	2 mm	Svart

TORKMATTOR



Gigant torkmatta Sorba

Torkmatta som passar de flesta inomhusmiljöer. Finns i tre färger. Tillverkad av högkvalitativa Olefinfibrer för bästa uppsugningsförmåga och slitskydd. Enkel att hålla ren genom avspolning. Kan ej maskintvättas. Tål vatten. För inomhusbruk.

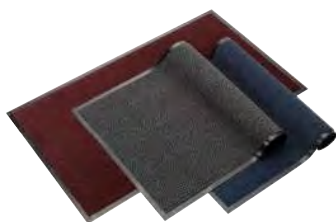

Artikelnummer	Beskrivning	Längd	Bredd	Färg
135610202 BV	MATTA GIGANT SORBA LPM		0,9 m	Grå
135610301	MATTA GIGANT SORBA	0,9 m	1,5 m	Grå
135610350	MATTA GIGANT SORBA	0,6 m	0,9 m	Grå
135610509 BV	MATTA GIGANT SORBA LPM		0,9 m	Röd
135610608 BV	MATTA GIGANT SORBA	0,9 m	1,5 m	Röd
135610657	MATTA GIGANT SORBA	0,6 m	0,9 m	Röd
135610806 BV	MATTA GIGANT SORBA LPM		0,9 m	Blå
135610905	MATTA GIGANT SORBA	0,9 m	1,5 m	Blå
135610954	MATTA GIGANT SORBA	0,6 m	0,9 m	Blå



Gigant torkmatta Combi

En kombinerad skrap och torkmatta. De grova stråna skrapar bort smutsen samtidigt som de mjuka fibrerna suger upp och behåller fukt och väta. Mattan är till för både torra och fuktiga miljöer inomhus. Mönstret är diskret och passar i de flesta miljöer vilket gör Combi till den perfekta entrémattan. Färg: Grå alternativt blå. Tjocklek 6 mm. Tål vatten. För inomhusbruk.

Artikelnummer	Beskrivning	Längd	Bredd	Färg
184810109 BV	MATTA GIGANT COMBI LPM		0,9 m	Grå
184810208 BV	MATTA GIGANT COMBI LPM		0,9 m	Blå
184810307	MATTA GIGANT COMBI	0,6 m	0,9 m	Grå
184810406 BV	MATTA GIGANT COMBI	0,6 m	0,9 m	Blå
184810505	MATTA GIGANT COMBI	0,9 m	1,5 m	Grå
184810604 BV	MATTA GIGANT COMBI	0,9 m	1,5 m	Blå
184810703 BV	MATTA GIGANT COMBI	1,2 m	1,8 m	Grå



Gigant torkmatta Total

Kombinerad skrap och torkmatta som är uppdelad i tre zoner.

Zon 1= kraftiga borst som tar bort småsten och skräp från fötterna.

Zon 2= tas finare smuts bort samtidigt som den suger upp vätska.

Zon 3= absorberar de mjuka fibrerna all vätska som finns kvar under skorna.

Mattan är anpassad för inomhusmiljö.

Perfekt matta för entréer där ytan är begränsad.

Artikelnummer	Beskrivning	Längd	Bredd	Färg
243140100 BV	TORKMATTAN TOTAL	1,5 m	0,9 m	Grå
243140209 BV	TORKMATTAN TOTAL	1,8 m	1,2 m	Grå

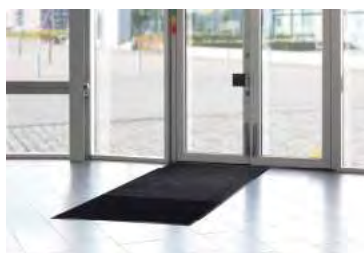

Gigant klubbmatta

Klubbmatta består av 30 st tunna plastark som är belagda med lim. Limmet fångar effektivt upp

all smuts och damm från skor och vagnar som passerar. När arket är fyllt av smuts river man

bara av det och slänger. Arken är numrerade så att man i god tid vet när de börjar ta slut. Mat-

tan är anpassad till miljöer där det förekommer mycket smuts och damm och där man vill hålla rent och snyggt runt omkring t.ex. entréer, passager och korridorer.

Klubbmattan levereras i ett paket med 4 block som innehåller 30 ark vardera.

Artikelnummer	Beskrivning	Längd	Bredd	Färg
184900108	KLUBBMATTAN GIGANT	1,15 m	0,45 m	Blå
184900207	KLUBBMATTAN GIGANT	1,15 m	0,45 m	Vit
184900306	KLUBBMATTAN GIGANT	1 m	0,8 m	Blå
184900405	KLUBBMATTAN GIGANT	1 m	0,8 m	Vit

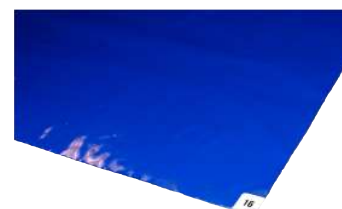

Gigant golvsydd

Transparent golvsydd för stolar. Finns i slätt utförande för hårda golv och med piggar för mjuka mattor. Skydden är antistatbehandlade för att förhindra att statisk elektricitet uppstår.

Artikelnummer	Beskrivning	Längd	Bredd	Färg
135600104 BV	GOLVSKYDD SLÄT	1 m	1,2 m	Transparent klar
135600203 BV	GOLVSKYDD SLÄT	1,5 m	1,2 m	Transparent klar
135600302 BV	GOLVSKYDD SLÄT	2 m	1,2 m	Transparent klar
135600401 BV	GOLVSKYDD PIGG	1 m	1,2 m	Transparent klar
135600500 BV	GOLVSKYDD PIGG	1,5 m	1,2 m	Transparent klar
135600609 BV	GOLVSKYDD PIGG	2 m	1,2 m	Transparent klar



GUMMIDUK



Gigant smalräfflad gummiduk

Smalräfflad gummiduk med dämpande effekt för både ljud och slag. Lämplig för lagerdiskar, butikshyllor, sparskydd på dörrar och väggar m.m. Resistent mot flertalet industrikemikalier. Hals säkring i både torr och våt miljö.



Artikelnummer	Beskrivning	Längd	Bredd	Tjocklek	Färg
47760103	GUMMIDUK SMALRÄFFLAD	10 m	1 m	3 mm	Svart
47760202 BV	GUMMIDUK SMALRÄFFLAD LPM		1 m	3 mm	Svart
47760509	GUMMIDUK SMALRÄFFLAD	10 m	1,2 m	3 mm	Svart
47760608 BV	GUMMIDUK SMALRÄFFLAD LPM		1,2 m	3 mm	Svart



Gigant bredräfflad gummiduk

Bredräfflad gummiduk med dämpande effekt för både ljud och slag. Lämplig som skyddsmatta i industrilokaler och fordon av alla slag. Kan även användas som påkörningskydd på väggar och pelare. Resistent mot flertalet industrikemikalier.



Artikelnummer	Beskrivning	Längd	Bredd	Tjocklek	Färg
135580108	GUMMIDUK BREDRÄFFLAD	10 m	1,25 m	5 mm	Svart
135580207 BV	GUMMIDUK BREDRÄFFLAD LPM		1,25 m	5 mm	Svart



Gigant slät gummiduk

Slät gummiduk med dämpande effekt för både ljud och slag. Lämplig som skyddsmatta på arbetsbänkar, hyllor, diskar och transportutrustning. Kan även användas som påkörningskydd på väggar och pelare. Resistent mot flertalet industrikemikalier. 13559-0206 och -0404 går att köpa i löpmeter, maxlängd: tj.3mm= 10,0 meter och tj.8 mm= 5,0meter.



Artikelnummer	Beskrivning	Längd	Bredd	Tjocklek	Färg
135590107	GUMMIDUK SLÄT	10 m	1,4 m	3 mm	Svart
135590206 BV	GUMMIDUK SLÄT LPM		1,4 m	3 mm	Svart
135590305 BV	GUMMIDUK SLÄT	5 m	1,4 m	8 mm	Svart
135590404 BV	GUMMIDUK SLÄT LPM		1,4 m	8 mm	Svart

Verktögs- och montörvagnar -Montörvagnar



Gigant arbetsbänk mobil

Kombinerad montör och mobil arbetsbänk. Tillverkad av stålplåt med skiva av ekparkett, försedd med två fasta och två låsbara hjul. Stomme i pulverlackad grå färg RAL 7037, övrigt i blått RAL 5005. Dörr och samtliga lådor är låsbara. En flyttbar hylla finns i skåpet. Arca lådor 7747 längd 400 mm passar i lådorna, 3 st 115 mm alt. 1st 115 mm + 1st 230 mm.

Påbyggnadssats består av 2 perforerade pelare som fästes i beslag i bordsskivan, 1 verktygspanel, 1 upphängningsskena för boxar samt 1 hylla 870 x 200 mm.

Monteringspelare består av 2 perforerade pelare inkl. fästdetaljer, för montering av t.ex. verktygsskåp eller backskåp.

Lådinredning består av plåtinsats med slitsade kanter. 3 st slitsade längsgående mellanväggar samt 3 st slitsade avdelare.



Samtliga lådor har lådspärr

Artikelnummer	Beskrivning	Utförande	Höjd	Bredd	Djup	Färg
79460150	ARBETSBÄNK MOBIL 5 L 1SK	5 lådor 1 skåp	950 mm	950 mm	600 mm	Grå/Blå
79460259	ARBETSBÄNK MOBIL 10 LÅDOR	10 lådor	950 mm	950 mm	600 mm	Grå/Blå

Tillbehör

Artikelnummer	Beskrivning	Höjd	Längd	Bredd	Djup	Färg
79460358	PÅBYGGNADSSATS MOB.BÄNK 7946					
79460408	LÅDINREDNING FÖR ARBETSBÄNK	85 mm		350 mm	415 mm	
79460507	TRÅDKORG TILL MOBIL BÄNK 7946	300 mm		430 mm	210 mm	Grå
79460606	HÅLLARE TORKPAPPER MOBILBÄNK	155 mm		530 mm	670 mm	Grå
79460706	UPPDRAGSPANEL MOBIL ARBETSBÄNK	630 mm		875 mm	100 mm	Grå
79469037 BV	LÅSSET TILL MOBIL ARBETSBÄNK					
99280257	PELARE PERFORERAD GRÅ		800 mm			



Arbetsbänk 79460259



Arbetsbänk 79460150 kompletterad med påbyggnadssats 79460358



Arbetsbänk kompletterad med uppdragspanel 79460706



188450103



96790629



96750104

GIGANT

Gigant tillbehör till arbetsbänk mobil

Höj- och sänkbar perforerad panel för montage på mobil arbetsbänk av senare modell där insatsgångar finns monterade. Appliceras med 4 st M8 skruvar direkt i insatsgångarna på baksidan av arbetsbänken. Levereras med vridlås för låsning med hänglås. Maximal verktygskrok längd är 60 mm för att panelen skall kunna stängas. Panelen är konstruerad för en maximal verktygsvikt av 16 kg.

Verktygsskåp av perforerad stålplåt. grå stomme RAL 7037, blå dörrar RAL 5005. Dubbla dörrar med två cylinderlås. Kan monteras på pelare tillsammans med arbetsbänkar c/c 900 mm, montörvagn 7946 eller direkt på vägg.

Trådkorg. Av lackerad tråd. Kan fästas på båda sidor om vagnen i befintliga handtagsinfästningar.

Torkpappershållare. Tillverkad av stål, för pappersrulle bredd 330mm. Axeldiameter 50mm. Kan fästas på båda sidor om vagnen i befintliga handtags infästningar.



79460507



79460606

Artikelnummer	Beskrivning	Höjd	Bredd	Djup	CC-mått mm	Färg
05250105	VERKTYGSPANEL BLÅ	480 mm	896 mm		900 mm	Blå
05250345	VERKTYGSPANEL GRÅ	480 mm	896 mm		900 mm	Grå
185450103	FÖRVARINGSSKÅP	750 mm	870 mm	350 mm	900 mm	Blå
79460358	PÅBYGGNADSSATS MOB.BÄNK 7946					
79460507	TRÅDKORG TILL MOBIL BÄNK 7946	300 mm	430 mm	210 mm		Grå
79460606	HÅLLARE TORKPAPPER MOBILBÄNK	155 mm	530 mm	670 mm		Grå
79460706	UPPDRAGSPANEL MOBIL ARBETS BÄNK	630 mm	875 mm	100 mm		Grå
96750104	VERKTYGSSKÅP BLÅ	715 mm	870 mm	250 mm	900 mm	Grå/Blå
96790629	UPPHÄNGNINGSSKENA GRÅ	80 mm	900 mm		900 mm	Grå

GIGANT

Gigant arbetsbänk mobil Budget

Mobil arbetsbänk med bordsskiva 25 mm, belagd med grå vinylmatta, grå kantlist. En sektion med dörr samt en sektion med 5 lådor, dörr och lådsektion låsbara. En flyttbar hylla finns i skåpet. Försedd med hjul \varnothing 150 mm, 2 fasta och 2 låsbara/svängbara.

Max belastning 200 kg. grå RAL 7037 stomme och blå RAL 5005 i dörr och lådor.

Artikelnummer	Utförande	Höjd	Bredd	Djup	Färg
185440104	5 lådor 1 skåp	965 mm	950 mm	600 mm	Grå/Blå



Kompletterad med
bordslådorKompletterad med
hyllplan

Gigant montörvagn

Montörvagn med stora möjligheter till anpassning. Bordsskiva och hyllplan i grå laminat, sidorna är försedda med perforerade paneler för montering av verktygskrokar. Kan kompletteras med ett extra hyllplan, bordslåda och hurts. Bordslåda och hurtsar har cylinderlåsning. Vagnen är lackerad i grå färg RAL 7037 och levereras med 2 fasta och 2 svängbara hjul 125 mm. Max belastning 200 kg. Vagnen levereras omonterad.

Artikelnummer	Beskrivning	Höjd	Bredd	Djup	Färg
154570105	MONTÖRVAGN	925 mm	1100 mm	600 mm	Grå

Tillbehör

Artikelnummer	Beskrivning	Höjd	Bredd	Djup	Färg
154570204	HYLLPLAN TILL MONTÖRVAGN		980 mm	520 mm	Grå
184480101	BORDSLÅDA 1 LÅDA 100 MM	218 mm	385 mm	500 mm	Grå/Blå
184480200	HURTS 2 LÅDOR 100 MM	325 mm	385 mm	500 mm	Grå/Blå
184480309	HURTS 2 LÅDOR 50 MM, 150 MM	325 mm	385 mm	500 mm	Grå/Blå
184480408	HURTS 3 LÅDOR 100 MM	435 mm	385 mm	500 mm	Grå/Blå
184480507	HURTS 3 LÅDOR 50 MM, 100 MM, 150 MM	435 mm	385 mm	500 mm	Grå/Blå



Gigant mobil arbetsbänk Heavy

En mycket stabil mobil arbetsbänk, rörstomme 38x38x2 mm beklädd med perforerad plåt på sidor och rygg. Handtag på ena kortsidan. Max belastning: 500 kg. Stomme grå RAL 7037, lådor/dörr blå RAL 5005. Massiv bordsskiva i eklamell tjocklek 25 mm försedd med stålram. Vagnen finns i två utförande: 1. Med pardörrar och hyllplan. 2. Med 1 dörr, 1 st hyllplan och 5 lådor med 100% utdragbarhet. Invändigt mått H = 135 mm, B = 455 mm, D = 605 mm. Dörrarna har slät utsida, perforerad insida och låses med L-handtag. Levereras med två länkhjul med broms samt två fasta, diameter 160 mm, belagda med polyuretana, kullagrade med aluminiumkärna. Påbyggnadsram: Består av 2 st 1100 mm C-profiler 35x35 mm inkl. 4 st skruv+bricka. Komplettera med perforerade pelare 8454 och övriga tillbehör c-c 670 eller 900 mm.

Artikelnummer	Beskrivning	Utförande	Höjd	Bredd	Djup	Färg
184420107	MONTÖRVAGN HEAVY-1	2 dörrar	1000 mm	1140 mm	740 mm	Grå/Blå
184420206	MONTÖRVAGN HEAVY-2	Dörr+ 5 lådor	1000 mm	1140 mm	740 mm	Grå/Blå

Tillbehör

Artikelnummer	Beskrivning	Höjd	Längd	Bredd	Djup	CC-mått mm	Färg
05250055	VERKTYGSPANEL BLÅ	480 mm		666 mm		670 mm	Blå
05250063	VERKTYGSPANEL GRÅ	480 mm		666 mm		670 mm	Grå
05250105	VERKTYGSPANEL BLÅ	480 mm		896 mm		900 mm	Blå
05250345	VERKTYGSPANEL GRÅ	480 mm		896 mm		900 mm	Grå
184421006	PÅBYGGNADSRAM HEAVY						Grå
54680152	HYLLPLAN GRÅ			645 mm	210 mm	670 mm	Grå
54680350	HYLLPLAN GRÅ			875 mm	210 mm	900 mm	Grå
79460408	LÅDINREDNING FÖR ARBETSBÄNK	85 mm		350 mm	415 mm		
84540160	PELARE PERFORERAD GRÅ		1446 mm				Grå
84540509	MONTERINGSSATS YELP FÖR PELARE						
84560176	MELLANSTAG GRÅ C/C 670		645 mm			670 mm	Grå
84560267	MELLANSTAG GRÅ C/C 900MM		875 mm			900 mm	Grå
96790571	UPPHÄNGNINGSSKENA GRÅ C/C 670	80 mm		670 mm		670 mm	Grå
96790629	UPPHÄNGNINGSSKENA GRÅ	80 mm		900 mm		900 mm	Grå



184420206



184420107



Gigant montörvagn



Montörvagn med 6 utdragslådor samt skåp. Maxbelastning på vagnen utbredd last, 500 kg
Lådor med spärrsystem vilket gör att endast en låda kan öppnas åt gången. 3 st med invändig höjd 55 mm, 3 st med invändig höjd 140 mm. Maxbelastning per låda 40 kg.

EVA-material 3 mm i lådornas botten. EVA är ett flexibelt, motståndskraftigt och böjligt polyetyleneskum. Skåp med 2 st hyllplan. Vagnen har 2 st fasta samt 2 st svängbara/låsbara hjul Ø 125 mm. Sidorna har perforerade fyrkantshål anpassade för Gigants verktygskrokar art.nr. 12001. Handtag i aluminium.

Ovansidan av vagnen är försedd med EVA material 10 mm.

Standardfärg grå RAL 7037/blå RAL 5005.

Tillbehör:

Avdelare Längsgående. Längd 400 mm, höjd 50 mm. 5st/set

Topplan tjocklek 24 mm. Stomme av spånplatta belagd med grå vinyl, kantlist grå ABS-plast.

Artikelnummer	Beskrivning	Höjd	Bredd	Djup	Färg
184840106	MONTÖRVAGN 42 1	1060 mm	1040 mm	470 mm	Grå/Blå

Tillbehör

Artikelnummer	Beskrivning	Bredd	Djup	Färg
120018007	KROKSATS 20-PACK			
184841005	AVDELARE MONTÖRVAGN 400 MM			Blå
184841500 BV	TOPP PLAN VINYL	1030 mm	445 mm	



Gigant Premium verktygshurts 54 x 27 med hjul



Utrustad med hjul, handtag samt täckplåt med gummimatta.

Tillverkad i kraftig stålkonstruktion. Samtliga lådor är 100% utdragbara.

Standardfärg skåphus grå RAL 7037 och lådor blå RAL 5005.

Se inredningsdetaljer, 8958-, 8960-, 8971-, 8973-.

Andra färger, höjder och lådalternativ offereras på begäran.

Artikelnummer	Utförande	Lådkombination	Höjd	Bredd	Djup	Färg
185080108	2 st länkhjul med broms + 2 fasta	2x75/1x100/1x150/1x200mm á 75 kg	862 mm	1023 mm	572 mm	Grå/Blå



235240504

235240058

235240355

235240454

235240108

LISTA

Verkstadvagn Lista

Montörvagn 36 x 27 med hög flexibilitet och kvalitet.

6 st lådor med 100% utdragbarhet

Maxlast per låda 40 kg

Perforerad paneler på sidorna och baksidan för montering av tillbehör.

2 fasta och 2 länkhjul med broms. Diameter 100mm. Slitbana gummi.

Topplan av trälaminat eller ABS-plast med fack för smådelar.

Finns med hörnskydd.

Finns i följande färger:

Skåpshus: ljusblå RAL 5012, ljusgrå RAL 7035, svart NCS 9000 och röd RAL 3003.

Lådor: ljusblå RAL 5012, ljusgrå RAL 7035, metallic grå NCS S 6502-B, svart NCS S 9000-N och röd RAL 3003

Lådkombination: 2x75/ 2x100/ 1x150/ 1x200 á 40kg.

Artikelnummer	Utförande	hÖjld	Bredd	Djup	Färg
235240058 BV	Ljusblå RAL 5012 Topplan av trä	927 mm	894 mm	525 mm	Blå
235240108 BV	Ljusgrå RAL 7035 Topplan av trä	927 mm	894 mm	525 mm	Grå
235240157 BV	Ljusgrå RAL 7035/NCS 6502 Topplan av trä	927 mm	894 mm	525 mm	Grå
235240207 BV	Ljusblå RAL 5012 Topplan av ABS-plast	927 mm	894 mm	525 mm	Blå
235240256 BV	Ljusgrå RAL 7035 Topplan av ABS-plast	927 mm	894 mm	525 mm	Grå
235240306 BV	Ljusgrå RAL 7035/NCS 6502 Topplan av ABS-plast	927 mm	894 mm	525 mm	Grå
235240355 BV	Blå RAL 5012 Topplan av ABS-plast med hörnskydd	927 mm	894 mm	525 mm	Blå
235240405 BV	Grå RAL 7035 Topplan av ABS-plast med hörnskydd	927 mm	894 mm	525 mm	Grå
235240454 BV	Svart RAL NCS 9000N Topplan av ABS-plast med hörnskydd	927 mm	894 mm	525 mm	Svart
235240504 BV	Röd RAL 3003 Topplan av ABS-plast med hörnskydd	927 mm	894 mm	525 mm	Röd
235240553 BV	Grå/mörkgrå RAL 7035/NCS 6502B Topplan av ABS-plast med hörnskydd	927 mm	894 mm	525 mm	Grå

Tillbehör

Artikelnummer	Beskrivning
235246055 BV	SIDOHYLLA VERKSTADSVAGN
235246105 BV	PAPPERSHÅLLARE VERKSTADSVAGN
235246154 BV	BURKHÅLLARE VERKSTADSVAGN
235246204 BV	SOPBEHÅLLARE VERKSTADSVAGN
235246253 BV	HÅLLARE ELUTTAG VERKSTADSVAGN
235246303 BV	SIDOSKÅP VERKSTADSVAGN
235246352 BV	VERKTYGSPLÅT BAK LJUSBLÅ
235246402 BV	VERKTYGSPLÅT BAK LJUSGRÅ
235246451 BV	VERKTYGSPLÅT BAK SVART
235246501 BV	VERKTYGSPLÅT BAK RÖD
235246550 BV	LÅDHÅLLARE VERKSTADSVAGN
235246600 BV	BILDSKÄRMSFÄSTE VERKSTADSVAGN



235246253

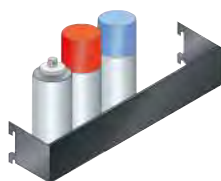

235246154



235246600

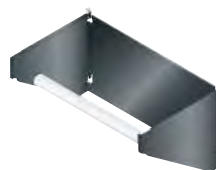

235246105



235246303



Gigant verktygsvagn

Verktygsvagn med ett perforerat överskåp. Låsning med spänne för hänglås. Underdel tillverkad av kraftigt fyrkansrör. Levereras med botten- samt 1 mellanhyllplan.



Artikelnummer	Beskrivning	Bredd	Djup	Höjd
185510104	VERKTYGSVAGN	600 mm	650 mm	1700 mm

Tillbehör

Artikelnummer	Beskrivning
120017009	KROKSATS 102 VERKTYG
120018007	KROKSATS 20-PACK
120018106	KROKSATS 30-PACK
120018205	KROKSATS 50-PACK



Gigant verktygsvagn, underrede och överskåp

Verktygsvagn i 1.25 mm stålplåt och 25x25x2 mm rör. Grå RAL 7037 för rör och bottenhyllplan. Blå RAL 5005 för överskåp. Överskåp skruvas på bas underredet 4 st M8. Dörrpar med L-handtag och espanjolettlåsning inkl. 2 nycklar 4 st 125 mm länkhjul varav 2 st obromsade. Max belastning 75 kg.

Artikelnummer	Beskrivning	Bredd	Djup	Höjd
185420106	VAGNSUNDERREDE 1	700 mm	670 mm	800 mm
185420205	ÖVERSKÅP MED DÖRRPAR	700 mm	510 mm	900 mm



Verktögs- och montörvagnar -Verktögsvagnar



185421104



185421104



185421005



Gigant Premium verktögsvagn

En mycket kraftig verktögsvagn som går att få i olika kombinationer.

Maxbelastning vagn 100 kg

Överskåp i två varianter blå RAL 5005

1. Perforerat med ett dörrpar med L-handtag och spanjolettlåsning
2. Perforerat med dubbla dörrpar, L-handtag och spanjolettlåsning samt dubbel perforerad mittvägg.

Underdel i två varianter grå RAL 7037, kraftig rör-ram

1. Rör-ram försedd med botten- samt mellanhyllplan, 4 st länkhjul Ø125 mm varav 2 st bromsade
2. Rör-ram försedd med bottenhyllplan, sidor är beklädda med perforerade plåtar samt dörrpar med L-handtag och spanjolettlåsning på var sida om underdelen, öppningsmått B=640 mm, H=580 mm. Levereras med 1 st utdragbar hylla som kan användas från båda håll, B=615 D=440 mm.

Komplettera med extra utdragshyllor max belastning 25 kg, max 3 st.

Komplettera med krokar se 12001.

Kombination 1 - 18543-1004

Består av överskåp nr 2 samt underdel nr 2

Kombination 2 - 18543-1103

Består av överskåp nr 2 samt underdel nr 1

Kombination 3 - 18542-1005

Består av överskåp nr 1 samt underdel nr 1

Kombination 4 - 18542-1104

Består av överskåp nr 1 samt underdel nr 2

Artikelnummer	Beskrivning	Bredd	Djup	Höjd
185421005	VERKTYGSVAGN KOMBINATION 3	700 mm	510 mm	1700 mm
185421104	VERKTYGSVAGN KOMBINATION 4	700 mm	510 mm	1700 mm
185431004	VERKTYGSVAGN KOMBINATION 1	700 mm	510 mm	1700 mm
185431103	VERKTYGSVAGN KOMBINATION 2	700 mm	510 mm	1700 mm

Tillbehör

Artikelnummer	Beskrivning	Bredd
120017009	KROKSATS 102 VERKTYG	
120018007	KROKSATS 20-PACK	
120018106	KROKSATS 30-PACK	
120018155	KROKSATS FÖR 38 VERKTYG	
120018205	KROKSATS 50-PACK	
185430303	HYLLA UTDRAGBAR	700 mm



185431004
Kompletterad med 2 utdragbara hyllor



120018106

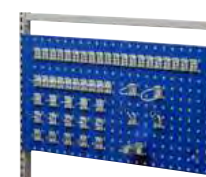

120018205



Kompletterad med bordslåda
184480101



Gigant arbetsstation Mini

Bordsvagn med perforerad ryggplåt 450x315 mm. Förberedd för infästning av bordslåda eller förvaringshurts. Försedd med 4st 100 mm svängbara hjul, varav 2st är bromsade. Laminatskiva med gummibeklädd yta grå RAL 7037. Max belastning 150 kg.

Artikelnummer	Beskrivning	Höjd	Bredd	Djup	Färg
185410107	ARBETSSTATION MINI	900 mm	445 mm	600 mm	Grå

Tillbehör

Artikelnummer	Beskrivning	Höjd	Bredd	Djup	Färg
184480101	BORDSLÅDA 1 100 MM	218 mm	385 mm	500 mm	Grå/Blå
184480200	HURTS 2 LÅDOR 100 MM	325 mm	385 mm	500 mm	Grå/Blå
184480309	HURTS 2 LÅDOR 50, 150 MM	325 mm	385 mm	500 mm	Grå/Blå



Gigant flexvagn

En mobil förvaringsvagn med skrivpulpet och perforerade verktygsplåtar på sidorna samt 2 st hyllplan. Vagnen är försedd med 4 st länkhjul diameter 75 mm varav 2 st är låsbara. Skrivpulpeten har en uppfällbar skrivyta försedd med raskant, pappersförvaring samt pennfack. Vagn färg blå RAL 5005, skrivpulpet grå RAL 7037.

Artikelnummer	Beskrivning	Höjd	Bredd	Djup	Färg
131340150	VERKSTADSVAGN FLEX 1 BLÅ/GRÅ	1210 mm	490 mm	450 mm	Grå/Blå

Tillbehör

Artikelnummer	Beskrivning
120018007	KROKSATS 20-PACK



Gigant rullbord

Stabilt rullbord med bordsskiva belagd med grå vinyl, stål eller ekparkett. Tjocklek 40mm. Underhylla tjocklek 32 mm, belagd med vinyl. Rullbordets underrede består av kraftiga benbockar med justerbar höjd från 700-970 mm inkl. hjul. Färg grå RAL 7037. Bordet levereras med 4 st länkhjul 125 mm, varav två är bromsade. Max belastning 200 kg.

Artikelnummer	Beskrivning	Bredd	Djup
135740108	RULLBORD EKSKIVA KOMPLETT	720 mm	800 mm
135740207	RULLBORD STÅLSKIVA KOMPLETT	720 mm	800 mm
135740306	RULLBORD VINYLKIVA KOMPLETT	720 mm	800 mm



Gigant skrivpulpet

Skrivpulpet avsedd för montering på verkstadsskåp 9674-0105, på vägg eller fristående. Med uppfällbar skrivvyta försedd med raskant, pappersförvaring samt pennfack. Färg grå RAL 7037.

Artikelnummer	Beskrivning	Höjd	Bredd	Djup	Färg
131340200	SKRIVPULPET	230 mm	490 mm	450 mm	Grå



Monteringsbord justerbart

Monteringsbord, reglerbart med många inställningsalternativ. Höjdställning med gasreglering. Bordsskivan är vinklinsbar med stödkant i framkanten. Minibordet går även att erhålla i ESD-utförande.

Mini - Femarmat stativ med svängbara hjul, varav två är låsbara.

Midi - Tvåpelare med 4 st låsbara hjul.

Maxi - Tvåpelare med 4 st låsbara hjul.

Artikelnummer	53030102	53030151 BV	53030177	53030201 BV
Beskrivning	MINI	MINI ESD	MIDI	MAXI
Lägsta höjd	620 mm	620 mm	730 mm	730 mm
Högsta höjd	875 mm	875 mm	890 mm	890 mm
Längd	500 mm	500 mm	800 mm	1170 mm
Bredd	350 mm	350 mm	600 mm	770 mm
Färg	Röd	Röd	Röd	Röd



53030102



53030177



53030201



Kompletterad med tillbehör



Gigant arbetsstation Flex

Flexibel arbetsstation inkl. justerbar arbetsskiva, storlek 600 x 900 x 24 mm. De perforerade pelarna gör att ett flertal standardtillbehör går att montera. Arbetsstationen är försedd med 4 st 125 mm svängbara hjul varav 2 st är bromsade. Arbetsplatsen är anpassad för lättare arbeten eller som it-station. Max last på arbetsytan är 25 kg.



235060209

Artikelnummer	Beskrivning	Höjd	Bredd	Djup
235060506 BV	ARBETSSTATION FLEX BASVAGN	2310 mm	800 mm	900 mm

Tillbehör

Artikelnummer	Beskrivning	Utförande	Höjd	Längd	Bredd	Djup	CC-mått mm	Färg
131310146	ARM LEDBAR		460 mm	40 mm				Grå
131310179	ARM LEDBAR		225 mm	40 mm				Grå
131310401	VERKTYGSPANEL LEDBAR ARM		370 mm	370 mm		38 mm		Blå
131310856	BILDSKÄRMSFÄSTE 75/100							Grå
131311300	HÅLLARE SURFPLATTA	Justerbar mellan 185-245 mm			140 mm	60 mm		Grå
135660306	PÄRMHÅLLARE		332 mm		72 mm	252 mm		Grå
154060107	ENERGIPANEL 6 UTTAG							
154060206	ENERGIPANEL 9 UTTAG							
154061006	HÅLLARE FÖR ENERGI-PANEL							Grå
235060209	FÄSTE FÖR DATOR KLIENT							
235060308	MONITOR HÅLLARE							
235060407	HYLLPLAN / TANGENT-BORDSHÅLLARE			650 mm	210 mm			



154060107

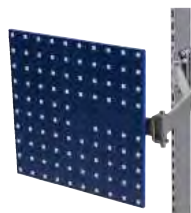

131310401



235060407



131311300



135360306



235060308

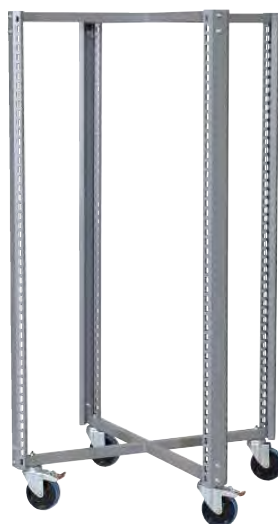

Gigant kombinationsställ

Kombinationsställ levereras omonterat med ställfötter. Tillbehör för c-c 670 passar på in- och utsida av stället. Max. belastning med ställfot alt. länkhjul 400 kg.

Bygg på stället efter de behov du har t.e.x. med verktygsplåtar, hyllor eller kompaktfackspaket

Kompaktfackspaket: 4 st verktygsplåtar med måtten 1443 x 645 mm, rörsats innehållande c-profiler 30 x 30 mm, kullagervagnar samt monteringsats. Verktygsplåtarna löper med 4 st kullagervagnar i c-profiler. Fritt mått stolpe/ytterpanel 90 mm.

Fritt mått mellan kompaktpanelerna 150 mm.

Hjulsats: 4 st länkhjul Ø 125 mm varav 2 st bromsade. Höjden ökar med 160 mm när hjulsats monteras. Vid montage av kompaktfackspaket flyttas främre ställfötter/hjul fram.

Artikelnummer	Beskrivning	Höjd	Bredd	Djup	Färg
154490106	KOMBINATIONSTÄLL	1590 mm	790 mm	790 mm	Grå

Tillbehör

Artikelnummer	Beskrivning	Färg
154490205	KOMPAKTFACK 4 VERKTYGSPLÅTAR	Blå
154490304	HJULSATS KOMB.STÄLL	



Kompletterad med kompaktfack samt hjulsats

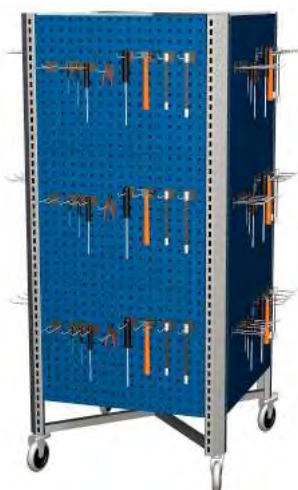



Kompletterad med tillbehör



Gigant montörvagn max belastning 150 kg

Montörvagn hög eller låg inkl. bottenhylla. Försedd med 4 st länkhjul diam 125 mm, varav 2 med broms. Tillverkad i perforerad rörprofil 50 x 25 mm. Färg grå RAL 7037.

Max belastning 150 kg fördelad vikt. Levereras exkl. tillbehör. Bygg på montörvagnen med tillbehör c/c 900 mm så som upphängningskenor, verktygspaneler, verktygshyllor etc. som du hittar under: Tillbehör till arbetsbord

Artikelnummer	Utförande	Höjd	Bredd	Djup	CC-mått mm	Färg
61300158	4 st varav 2 med broms	1050 mm	925 mm	610 mm	900 mm	Grå
61300257	4 st varav 2 med broms	1650 mm	925 mm	610 mm	900 mm	Grå



153290101



Kompletterad med upphängningskenor och backar



Kompleterad med verktygsramar och verktygshållare



Gigant montörvagn max belastning 300 kg

Montörvagn Heavy. Mobilt förvaringssystem, där man med olika tillbehör bygger sin egen transportvagn. Tillverkad av perforerade rörprofiler 60 x 30 mm, bottenhyllplan, 3 st mellanstag, handtag och hjulsats. Ökad stabilitet med hjälp av 2 st mellanstag som monteras i vagnens botten. Kan kompletteras med ett flertal tillbehör som fästes i de perforerade pelarna. Vagnen levereras inklusive 4 länkhjul Ø 125 mm, varav två är bromsade. Max belastning 300 kg fördelad vikt. Färg grå RAL 7037. Obs! levereras utan backar och andra tillbehör.

Artikelnummer	Utförande	Höjd	Bredd	Djup	CC-mått mm	Färg
153290051	4 st varav 2 med broms	1050 mm	780 mm	600 mm	670 mm	Grå
153290101	4 st varav 2 med broms	1700 mm	930 mm	600 mm	900 mm	Grå



Kompletterad med hyllplan

Golvställ -Golvställ

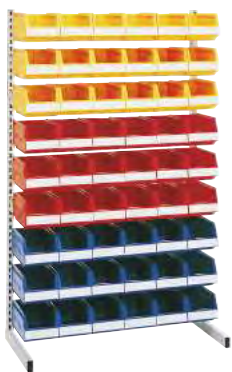

Enkelt golvställ kompletterat med upphängningsskenor och backar



Dubbelt golvställ kompletterat med upphängningsskenor och backar



Gigant golvställ

Golvställ fristående med enkel- eller dubbelfot. Fritt inredningsbara med upphängningsskenor, verktygspaneler, hyllor mm. Tillverkad i perforerad rörprofil 50 x 25 mm.

Färg grå RAL 7037. Passande tillbehörssortiment c/c 900 mm.

Enkelt golvställ. Bild visar 9 st upphängningsskenor 9679-0629 och 54 st backar (18 st blå artnr 1017-0207, 18 st röda artnr 1017-1007, 18 st gula artnr 1017-0603).

Dubbelt golvställ. Bild visar 14 st upphängningsskenor artnr 9679-0629 och 66 st backar (36 st gula artnr 1017-0603, 16 st röda artnr 1017-1106, 8 st röda artnr 1017-1148, 6 st röda artnr 1017-1205).

OBS! Levereras utan backar och upphängningsskenor.

Max belastning/sektion 100 kg.

Artikelnummer	Beskrivning	Höjd	Bredd	Djup
131300154	GOLVSTÄLL ENKELT START	1500 mm	925 mm	425 mm
131300253	GOLVSTÄLL ENKELT FÖLJD	1500 mm	925 mm	425 mm
131300352	GOLVSTÄLL ENKELT START	2000 mm	925 mm	425 mm
131300451	GOLVSTÄLL ENKELT FÖLJD	2000 mm	925 mm	425 mm
131300550	GOLVSTÄLL DUBBELT START	1500 mm	925 mm	610 mm
131300659	GOLVSTÄLL DUBBELT FÖLJD	1500 mm	925 mm	610 mm
131300758	GOLVSTÄLL DUBBELT START	2000 mm	925 mm	610 mm
131300857	GOLVSTÄLL DUBBELT FÖLJD	2000 mm	925 mm	610 mm

Tillbehör

Artikelnummer	Beskrivning	Höjd	Djup
131301053 BV	STOLPE L-STATIV HÖJD	1500 mm	425 mm
131301152 BV	STOLPE L-STATIV HÖJD	2000 mm	425 mm
131301251 BV	STOLPE T-STATIV HÖJD	1500 mm	425 mm
131301350 BV	STOLPE T-STATIV HÖJD	2000 mm	425 mm



Gigant golvställ Heavy

Heavy Golvställ fristående med enkel- eller dubbelfot som kan justeras för bästa stabilitet med hjälp av ställfötter. Golvställerna är tillverkade av perforerade rörprofiler i 60 x 30 mm förbundna med två mellanstag i rörprofil 50 x 25 x 2 mm. Färg grå RAL 7037.

Passande tillbehörssortiment c/c 900 mm. Max belastning/sektion 200 kg.

OBS! Levereras utan backar, verktygspanel och upphängningsskenor.

Artikelnummer	Beskrivning	Höjd	Bredd	Djup
153300108	GOLVSTÄLL ENKEL START	1500	925 mm	415 mm
153300207	GOLVSTÄLL ENKEL FÖLJD	1500	925 mm	415 mm
153300306	GOLVSTÄLL DUBBELT START	1500	925 mm	610 mm
153300405	GOLVSTÄLL DUBBELT FÖLJD	1500	925 mm	610 mm



Kompletterat med upphängningsskenor, backar och verktygspanel

MODULSYSTEM

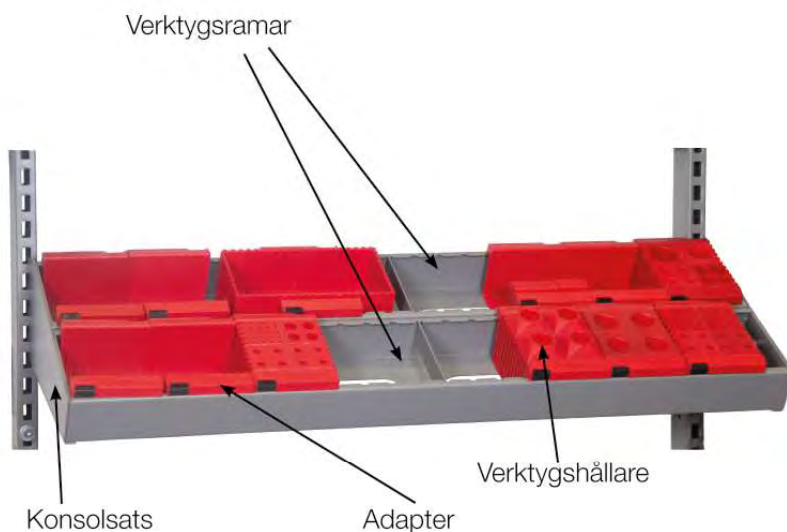

Gigant verktygsram

Verkytsram anpassad för verkytghållare i Systemkuben. Verkytsramen monteras i perforerade pelare på arbetsplatser, verkstadskåp, golvställ och vagnar. För c/c 670 eller 900 mm. Ramen/ramarna monteras i konsolsats, max 2 st ramar per konsolsats. Kompletteras med adapter 10274-0404 samt Systemkuben verkytghållare.

Artikelnummer	Beskrivning	Höjd	Bredd	Djup
184430106	VERKYTSRAM NC C/C 900	60 mm	892 mm	140 mm
184430205	VERKYTSRAM NC C/C 670	60 mm	692 mm	140 mm

Tillbehör

Artikelnummer	Beskrivning	Höjd	Bredd	Djup
102740404	ADAPTER LISTA/FAMI	125 mm	102 mm	102 mm
184430304	KONSOLSATS VERKYTSRAM			



Gigant hållare för insexnycklar och gängtappar

Hållare för insexnycklar/gängtappar. Hållarna är tillverkade i röd ABS-plast för bästa hållbarhet och ingår i ett systemet som består av en mängd olika förvaringsmoduler. Kopplas enkelt samman till en sammanhängande enhet via ett unikt kopplingssystem, vilket ger en säker sammankoppling. Enkelt att koppla isär om behoven förändras.



106990104



106990203

Artikelnummer	Beskrivning	Antal rum i box	Höjd	Bredd	Djup	Modulmått
106990104	HÅLLARE INSEX 2-10MM	8	72 mm	52 mm	52 mm	50x50 mm
106990203	GÄNGTAPPSMODUL M3-M12	28	72 mm	202 mm	52 mm	200x50 mm

Gigant hållare för borrh

Hållare för borrh. Från 1 mm till 13,9 mm.

10273-0603 ställ för borrh 1 - 13,5 hel samt halv mm.

10273-0702 ställ för borrh 1 - 13,9 hela mm, samt 1/10 delar. Innehåller även 2 st vinklade bordsfästen, vilket gör att borrhstället kan fästas på vägg eller ställas på bord.

Insatserna är tillverkade i röd ABS-plast för bästa hållbarhet.

Med Systemkuben förvarar du dina kvalitetsverktyg överskådligt och skonsamt.

Artikelnummer	Beskrivning	Antal rum i box	Höjd	Bredd	Djup
102730603	VERKTYGSHÅLLARE BORR 1-13,5MM	26	72 mm	202 mm	52 mm
102730702	VERKTYGSHÅLLARE BORRST. KOMPL.	130	330 mm	200 mm	72 mm

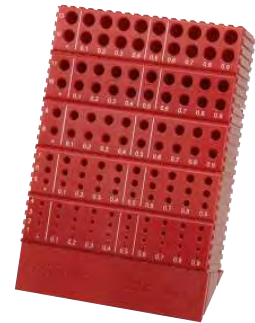

102730702

Gigant hållare för cylindriska verktyg

Verktygshållare för cylindriska verktyg.

Artikelnummer	Beskrivning	Antal rum i box	Höjd	Bredd	Djup	Modulmått
102680501	VERKTYGSHÅLLARE CYL.	9	72 mm	202 mm	52 mm	50x50 mm
102680600	VERKTYGSHÅLLARE CYL.	4	72 mm	202 mm	52 mm	50x50 mm
102680709	VERKTYGSHÅLLARE CYL.	4	72 mm	202 mm	52 mm	50x50 mm
102680808	VERKTYGSHÅLLARE CYL.	4	72 mm	202 mm	52 mm	50x50 mm
102681004	VERKTYGSHÅLLARE CYL.	4	72 mm	202 mm	52 mm	50x50 mm
102681103 BV	VERKTYGSHÅLLARE CYL.	2	72 mm	202 mm	52 mm	50x50 mm
102681202	VERKTYGSHÅLLARE CYL.	1	72 mm	202 mm	52 mm	50x50 mm
102681301	VERKTYGSHÅLLARE CYL.	1	72 mm	202 mm	52 mm	50x50 mm
102681400	VERKTYGSHÅLLARE CYL.	1	72 mm	202 mm	52 mm	50x50 mm
102681509	VERKTYGSHÅLLARE CYL.	1	72 mm	202 mm	52 mm	50x50 mm
102681600	VERKTYGSHÅLLARE CYL.	1	72 mm	202 mm	52 mm	50x50 mm



Gigant hållare för verktyg fäste MK

Verktygshållare för verktyg med MK-fäste.

Artikelnummer	Beskrivning	Antal rum i box	Höjd	Bredd	Djup	Modulmått
102690104	VERKTYGSHÅLLARE MK 1	1	72 mm	22 mm	22 mm	20x20 mm
102690203	VERKTYGSHÅLLARE MK 2	1	82 mm	32 mm	32 mm	30x30 mm
102690302	VERKTYGSHÅLLARE MK 3	1	92 mm	42 mm	42 mm	40x40 mm
102690401	VERKTYGSHÅLLARE MK 4	1	102 mm	52 mm	52 mm	50x50 mm





Gigant hållare för verktyg fäste ISO

Hållare för verktyg med ISO-fäste. Ett genomtänkt och överskådligt förvaringssystem för olika typer av verktyg. Insatserna är tillverkade i röd ABS-plast för bästa hållbarhet. De olika modulerna byggs ihop efter eget önskemål. Systemet består av en mängd olika förvaringsmoduler. Boxarna kopplas samman till en sammanhängande enhet via ett unikt kopplingssystem, vilket ger en säker sammankoppling. Systemet möjliggör att boxarna enkelt kan kopplas isär om behoven förändras.

Med Systemkuben förvarar du dina kvalitetsverktyg överskådligt och skonsamt.



Artikelnummer	Beskrivning	Antal rum i box	Höjd	Bredd	Djup	Modulmätt
102700101	VERKTYGSHÅLLARE ISO 30	1	72 mm	82 mm	82 mm	80x80 mm
102700200	VERKTYGSHÅLLARE ISO 40	1	82 mm	82 mm	82 mm	80x80 mm
102700309	VERKTYGSHÅLLARE ISO 50	1	135 mm	102 mm	102 mm	100x100 mm



Gigant hållare för verktyg fäste HSK

Verktøyghållare för verktyg med HSK-fäste. Ett genomtänkt och överskådligt förvaringssystem för olika typer av verktyg. Insatserna är tillverkade i röd ABS-plast för bästa hållbarhet. De olika modulerna byggs ihop efter eget önskemål. Systemet består av en mängd olika förvaringsmoduler. Boxarna kopplas samman till en sammanhängande enhet via ett unikt kopplingssystem, vilket ger en säker sammankoppling. Systemet möjliggör att boxarna enkelt kan kopplas isär om behoven förändras.

Med Systemkuben förvarar du dina kvalitetsverktyg överskådligt och skonsamt.



Artikelnummer	Beskrivning	Antal rum i box	Höjd	Bredd	Djup	Modulmätt
102720208	VERKTYGSHÅLLARE HSK 40	1	72 mm	52 mm	52 mm	50x50 mm
102720406	VERKTYGSHÅLLARE HSK 63	1	72 mm	82 mm	82 mm	80x80 mm



Gigant hållare för verktyg fäste CAPTO

Verktøyghållare för verktyg med CAPTO-fäste.



Artikelnummer	Beskrivning	Antal rum i box	Höjd	Bredd	Djup	Modulmätt
153370200	BOX CAPTO C4	1	72 mm	52 mm	52 mm	50x50 mm
153370309	BOX CAPTO C5	1	72 mm	82 mm	82 mm	80x80 mm
153370408	BOX CAPTO C6	1	72 mm	102 mm	102 mm	100x100 mm

Gigant skjutmåttbox

Ett genomtänkt och överskådligt förvaringssystem för olika typer av verktyg. Med Systemkuben förvarar du dina kvalitetsverktyg överskådligt och skonsamt.



Artikelnummer	Beskrivning	Höjd	Bredd	Djup	Modulmått
102770104	BOX SKJUTMÅTT	35 mm	250 mm	100 mm	100x250 mm



102740305

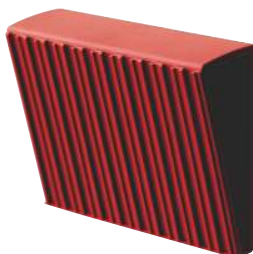

102740602



102740404

Gigant fästen och tillbehör

Fästen och tillbehör. Kan sammankopplas med övriga hållare och fästen i systemet. Ett genomtänkt och överskådligt förvaringssystem för olika typer av verktyg. Insatserna är tillverkade i röd ABS-plast för bästa hållbarhet. De olika modulerna byggs ihop efter eget önskemål. Systemet består av en mängd olika förvaringsmoduler. Boxarna kopplas samman till en sammanhängande enhet via ett unikt kopplingssystem, vilket ger en säker sammankoppling.

Systemet möjliggör att boxarna enkelt kan kopplas isär om behoven förändras.

Med SystemKuben förvarar du dina kvalitetsverktyg överskådligt och skonsamt.

Artikelnummer	Beskrivning	Höjd	Bredd	Djup	Modulmått
102740107	REDUKTION 2 SYSTEMKUBEN	72 mm	22 mm	22 mm	200x200 mm
102740206	REDUKTION 1 SYSTEMKUBEN	72 mm	12 mm	12 mm	100x100 mm
102740305	FÄSTE BORD/VÄGG 30 GRADER	46 mm	102 mm	100 mm	
102740404	ADAPTER LISTA/FAMI	125 mm	102 mm	102 mm	
102740602	VINKELMODUL 15 GRADER	30 mm	100 mm	75 mm	
102740701	ADAPTER PERFOPLÅT GIGANT	97 mm	100 mm		
102740750	ADAPTER 2079 FÖR ARBETSVÄGG	97 mm	100 mm		



102740107



102740206



102740701

ARBETSPLOTSVÄGGAR



Gigant Arbetsplatsvägg 100

Väggsystemet är framtaget för att uppfylla industrins höga krav på bra väggar: robusta, mycket bra bullerdämpning, lätta att anpassa efter dina behov samt ändra om för att skapa nya miljöer. Använd aluminiumbalkarna för att montera media längs väggen, tex. rökutsug, svängarmar, kabelupprullare, och slipp sladdar och slangar på golvet. Hänga upp Gigant påbyggnadssystem med verktygspanel, hyllor, backlister mm, se vår hemsida: www.gigant.se. Lämpar sig både för fasta och tillfälliga arbetsplatser. Fotstöd sitter på balkarna och bultas i golvet.

Finns även i mobil variant med fyra höj-och sänkbara hjul varav två låsbara. Finns att få i flera färger och storlekar, se vår hemsida eller kontakta säljavdelningen. Tillbehör : Pelarkit, pelarupphängning fäste vänster och höger samt pelarupphängning mellanstag 670 mm cc och 900 mm cc.

Pelarkit består av: 2 fästen för upphängning på vägg samt mellanstag, 670 mm cc eller 900 mm cc.

Pelarupphängning fäste, består av: Upphängningsfäste vänster eller höger.

Pelarupphängning mellanstag består av: Mellanstag 670 mm cc eller 900 mm cc.

Komplettera med perforerade pelare i lämplig längd.

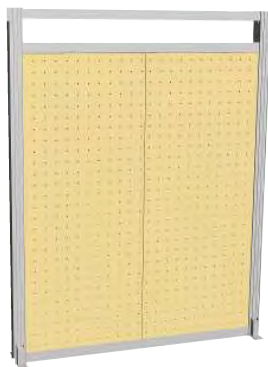

Startsektion

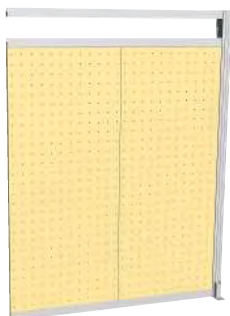

Påbyggnadssektion



Vinkelsektion



Pelarkit kompletterad med perforerade pelare

Artikelnummer	Beskrivning	Höjd	Bredd	Färg	Färgkod RAL
103044004 BV	ARBETSVÄGG 100 START	2750 mm	1106 mm	Vit	9010
103044103 BV	ARBETSVÄGG 100 START	2750 mm	1606 mm	Vit	9010
103044202 BV	ARBETSVÄGG 100 START	2750 mm	2106 mm	Vit	9010
103044301 BV	ARBETSVÄGG 100 START	2750 mm	2606 mm	Vit	9010
103044400 BV	ARBETSVÄGG 100 START	2750 mm	3106 mm	Vit	9010
103044509 BV	ARBETSVÄGG 100 START	2750 mm	4106 mm	Vit	9010
103044608 BV	ARBETSVÄGG 100 PÅBYGG	2750 mm	1005 mm	Vit	9010
103044707 BV	ARBETSVÄGG 100 PÅBYGG	2750 mm	1505 mm	Vit	9010
103044806 BV	ARBETSVÄGG 100 PÅBYGG	2750 mm	2005 mm	Vit	9010
103044905 BV	ARBETSVÄGG 100 PÅBYGG	2750 mm	2505 mm	Vit	9010
103045001 BV	ARBETSVÄGG 100 PÅBYGG	2750 mm	3005 mm	Vit	9010
103045100 BV	ARBETSVÄGG 100 PÅBYGG	2750 mm	4005 mm	Vit	9010
103045209 BV	ARBETSVÄGG 100 VINKEL	2750 mm	1056 mm	Vit	9010
103045308 BV	ARBETSVÄGG 100 VINKEL	2750 mm	1555 mm	Vit	9010
103045407 BV	ARBETSVÄGG 100 VINKEL	2750 mm	2055 mm	Vit	9010
103045506 BV	ARBETSVÄGG 100 VINKEL	2750 mm	2555 mm	Vit	9010
103045605 BV	ARBETSVÄGG 100 VINKEL	2750 mm	3055 mm	Vit	9010
103045704 BV	ARBETSVÄGG 100 VINKEL	2750 mm	4055 mm	Vit	9010
233770106 BV	ARBETSVÄGG 100 MOBIL	2500 mm	1106 mm	Vit	9010
233770205 BV	ARBETSVÄGG 100 MOBIL	2500 mm	2106 mm	Vit	9010
233770304 BV	ARBETSVÄGG 100 MOBIL	2500 mm	3106 mm	Vit	9010

Tillbehör

Artikelnummer	Beskrivning	Utförande
331660 BV	PELARKIT ARBETSVÄGG KPL	För påbyggnad 670 mm cc
331665 BV	PELARKIT ARBETSVÄGG KPL	För påbyggnad 900 mm cc
331666 BV	PELARUPPHÄNGNING VÄNSTER FÄSTE	Vänster fäste för pelarupphängning
331667 BV	PELARUPPHÄNGNING HÖGER FÄSTE	Höger fäste för pelarupphängning.
331668 BV	PELARUPPHÄNGNING M.STAG	Mellanstag för upphängning 670 cc.
331669 BV	PELARUPPHÄNGNING M.STAG	Mellanstag för upphängning 900 cc.
345925 BV	FOT HÖG MED HJUL MED BROMS	
345926 BV	FOT HÖG MED HJUL	



Gigant Arbetsplatsvägg 60

Väggsystemet är framtaget för att uppfylla industrins höga krav på bra väggar: robusta, bra bullerdämpning, lätta att återanvända och flytta för att skapa nya miljöer. Använd väggen för att hänga upp Gigant påbyggnadssystem med verktygspanel, hyllor, backlister mm. eller sätt upp en svängarm och få bort sladdar och slangar från golvet. Lämpar sig både för fasta och tillfälliga arbetsplatser. Fotstöd sitter på balkarna och bultas i golvet. Finns även i mobil variant med fyra höj- och sänkbara hjul varav två låsbara. Finns att få i flera färger och storlekar, se vår hemsida eller kontakta säljavdelningen.

Tillbehör : Pelarkit, pelarupphängning fäste vänster och höger samt pelarupphängning mellanstag 670 mm cc och 900 mm cc.

Pelarkit består av: 2 fästen för upphängning på vägg samt mellanstag, 670 mm cc eller 900 mm cc.

Pelarupphängning fäste, består av: Upphängningsfäste vänster eller höger.

Pelarupphängning mellanstag består av: Mellanstag 670 mm cc eller 900 mm cc.

Komplettera med perforerade pelare i lämplig längd.

Artikelnummer	Beskrivning	Höjd	Bredd	Färg	Färgkod RAL
102993409 BV	ARBETSVÄGG 60 START	2100 mm	1106 mm	Vit	9010
102993508 BV	ARBETSVÄGG 60 START	2100 mm	2106 mm	Vit	9010
102993607 BV	ARBETSVÄGG 60 START	2100 mm	3106 mm	Vit	9010
102993706 BV	ARBETSVÄGG 60 PÅBYGG	2100 mm	1005 mm	Vit	9010
102993805 BV	ARBETSVÄGG 60 PÅBYGG	2100 mm	1505 mm	Vit	9010
102993904 BV	ARBETSVÄGG 60 PÅBYGG	2100 mm	2005 mm	Vit	9010
102994001 BV	ARBETSVÄGG 60 PÅBYGG	2100 mm	2505 mm	Vit	9010
102994100 BV	ARBETSVÄGG 60 PÅBYGG	2100 mm	3005 mm	Vit	9010
102994209 BV	ARBETSVÄGG 60 PÅBYGG	2100 mm	4005 mm	Vit	9010
102994308 BV	ARBETSVÄGG 60 VINKEL	2100 mm	1055 mm	Vit	9010
102994407 BV	ARBETSVÄGG 60 VINKEL	2100 mm	1555 mm	Vit	9010
102994506 BV	ARBETSVÄGG 60 VINKEL	2100 mm	2055 mm	Vit	9010
102994605 BV	ARBETSVÄGG 60 VINKEL	2100 mm	3055 mm	Vit	9010
102994704 BV	ARBETSVÄGG 60 START	2100 mm	1606 mm	Vit	9010
102994803 BV	ARBETSVÄGG 60 START	2100 mm	2606 mm	Vit	9010
102994902 BV	ARBETSVÄGG 60 VINKEL	2100 mm	2555 mm	Vit	9010
102995008 BV	ARBETSVÄGG 60 START	2100 mm	4106 mm	Vit	9010
102995107 BV	ARBETSVÄGG 60 VINKEL	2100 mm	4055 mm	Vit	9010
112140405 BV	ARBETSVÄGG 60 MOBIL	2000 mm	1106 mm	Vit	9010
112140504 BV	ARBETSVÄGG 60 MOBIL	2000 mm	2106 mm	Vit	9010

Tillbehör

Artikelnummer	Beskrivning	Utförande
331660 BV	PELARKIT ARBETSVÄGG KPL	För påbyggnad 670 mm cc
331665 BV	PELARKIT ARBETSVÄGG KPL	För påbyggnad 900 mm cc
331666 BV	PELARUPPHÄNGNING VÄNSTER FÄSTE	Vänster fäste för pelarupphängning
331667 BV	PELARUPPHÄNGNING HÖGER FÄSTE	Höger fäste för pelarupphängning.
331668 BV	PELARUPPHÄNGNING M.STAG	Mellanstag för upphängning 670 cc.
331669 BV	PELARUPPHÄNGNING M.STAG	Mellanstag för upphängning 900 cc.
345925 BV	FOT HÖG MED HJUL MED BROMS	
345926 BV	FOT HÖG MED HJUL	

Gigant pelarupphängning för arbetsvägg 100/60

Upphängningsats för att kunna hänga upp produkterna som ingår i Gigants påbyggnadssystem på arbetsväggen. Komplettera med Gigants perforerade pelare för påbyggnad, och sen kan du använda tillbehören, t ex verktygspaneler, hyllor, backlister etc. Den kompletta satsen innehåller två fästen och ett mellanstag antingen för cc 670 mm eller cc 900 mm.

Artikelnummer	Beskrivning	Utförande
331660 BV	PELARKIT ARBETSVÄGG KPL	För påbyggnad 670 mm cc
331665 BV	PELARKIT ARBETSVÄGG KPL	För påbyggnad 900 mm cc

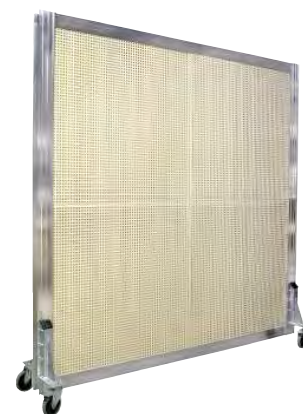

Mobil arbetsvägg



Gigant pelare för påbyggnad

Perforerad pelare som sätts fast i Gigant pelarupphängning. Välj sen det tillbehör du behöver, verktygspaneler, hyllor, backlister etc.



Artikelnummer	Beskrivning	Längd	Färg	Färgkod RAL
84540079	PELARE PERFORERAD GRÅ	1000 mm	Grå	7037
84540160	PELARE PERFORERAD GRÅ	1446 mm	Grå	7037
84540269	PELARE PERFORERAD GRÅ	1926 mm	Grå	7037



Gigant draperiinfästning arbetsplatsvägg 100/60

Fästen och konsoler för montering av aluminiumskena i arbetsplatsvägg 100 och 60. Fäste/konsol monteras i aluminiumbalken som sammanbinder väggmodulerna. Fäste modulben monteras i väggens modulben.



Artikelnummer	Beskrivning	Utförande
345450 BV	FÄSTE/KONSOL LÖPSKENA KPL	Fäste för löpskena i aluminiumbalk.
346811 BV	FÄSTE MODULBEN 100/LÖPSK. 100	Fäste för löpskena i modulben 100.
346861 BV	FÄSTE MODULBEN 60/LÖPSK. 100	Fäste för löpskena i modulben 60.



Gigant avskärmningsvägg

Avskärmningsväggen är en enklare variant av Arbetsplatsvägg 60. Används då behovet inte finns att hänga tyngre utrustning på väggen eller då väggens placering inte är permanent. Avskärmning av truckgångar och inramning av fikaplatser är exempel på användning. Den står stadigt utan att bultas fast i golvet. Finns även i mobil variant med fyra hjul varav två låsbara



Artikelnummer	Beskrivning	Höjd	Bredd	Färg	Färgkod RAL
108150111 BV	VÄGG 60 MOBIL P/P	2050 mm	1000 mm	Beige	1015
108150210 BV	VÄGG 60 MOBIL P/P	2050 mm	2000 mm	Beige	1015
50740059 BV	VÄGG START	2000 mm	1000 mm	Beige	1015
50740257 BV	VÄGG PÅBYGG	2000 mm	1000 mm	Beige	1015

Avskärmning och bullerdämpning -Väggpaneler

VÄGGPANELER



Gigant väggpanel

Bullerdämpande väggpanel sänker bullernivån och skapar en tystare arbetsmiljö. Monteras direkt på befintlig vägg. Vi erbjuder flera olika varianter och tjocklekar (standard är 50 mm) som absorberar ljud i olika frekvenser. Färdiga satser finns i 4 bredder och 3 höjder som består av paneler samt u-profillister kapade i rätt längd. Panelen består av perforerad plåt och isolering. Använda tillsammans med arbetsplatsväggarna skapas en enhetlig design. Finns att få i flera olika färger, kontakta säljavdelningen.

Artikelnummer	Beskrivning	Bredd	Höjd	Färg
233750108 BV	VÄGGPANEL KPL	600 mm	2000 mm	Vit
233750207 BV	VÄGGPANEL KPL	1200 mm	2000 mm	Vit
233750306 BV	VÄGGPANEL KPL	1800 mm	2000 mm	Vit
233750405 BV	VÄGGPANEL KPL	2400 mm	2000 mm	Vit
233750504 BV	VÄGGPANEL KPL	600 mm	2400 mm	Vit
233750603 BV	VÄGGPANEL KPL	1200 mm	2400 mm	Vit
233750702 BV	VÄGGPANEL KPL	1800 mm	2400 mm	Vit
233750801 BV	VÄGGPANEL KPL	2400 mm	2400 mm	Vit
233750900 BV	VÄGGPANEL KPL	600 mm	3000 mm	Vit
233751007 BV	VÄGGPANEL KPL	1200 mm	3000 mm	Vit
233751106 BV	VÄGGPANEL KPL	1800 mm	3000 mm	Vit
233751205 BV	VÄGGPANEL KPL	2400 mm	3000 mm	Vit
233751304 BV	VÄGGPANEL KPL	600 mm	2000 mm	Beige
233751403 BV	VÄGGPANEL KPL	1200 mm	2000 mm	Beige
233751502 BV	VÄGGPANEL KPL	1800 mm	2000 mm	Beige
233751601 BV	VÄGGPANEL KPL	2400 mm	2000 mm	Beige
233751700 BV	VÄGGPANEL KPL	600 mm	2400 mm	Beige
233751809 BV	VÄGGPANEL KPL	1200 mm	2400 mm	Beige
233751908 BV	VÄGGPANEL KPL	1800 mm	2400 mm	Beige
233752005 BV	VÄGGPANEL KPL	2400 mm	2400 mm	Beige
233752104 BV	VÄGGPANEL KPL	600 mm	3000 mm	Beige
233752203 BV	VÄGGPANEL KPL	1200 mm	3000 mm	Beige
233752302 BV	VÄGGPANEL KPL	1800 mm	3000 mm	Beige
233752401 BV	VÄGGPANEL KPL	2400 mm	3000 mm	Beige

Tillbehör

Artikelnummer	Beskrivning	Bredd	Höjd
50300201 BV	VÄGGPANEL ABSOR BEIGE	600 mm	2000 mm
50300300 BV	TOPPPROFIL BEIGE PANEL, 2,4 M		
50300409 BV	BOTTENPROFIL BEIGE PANEL, 2,4 M		
50300607 BV	VÄGGPANEL ABSOR BEIGE	600 mm	3000 mm
50300805 BV	VÄGGPANEL ABSOR BEIGE	600 mm	2400 mm
50300904 BV	TOPPPROFIL VIT PANEL, 2,4 M		
50301001 BV	BOTTENPROFIL VIT PANEL, 2,4 M		
50301100 BV	TOPPPROFIL BEIGE PANEL, LPM		
50301209 BV	BOTTENPROFIL BEIGE PANEL, LPM		
50301308 BV	TOPPPROFIL VIT PANEL, LPM		
50301407 BV	BOTTENPROFIL VIT PANEL, LPM		
50301506 BV	VÄGGPANEL ABSOR VIT	600 mm	2000 mm
50301605 BV	VÄGGPANEL ABSOR VIT	600 mm	2400 mm
50301704 BV	VÄGGPANEL ABSOR VIT	600 mm	3000 mm

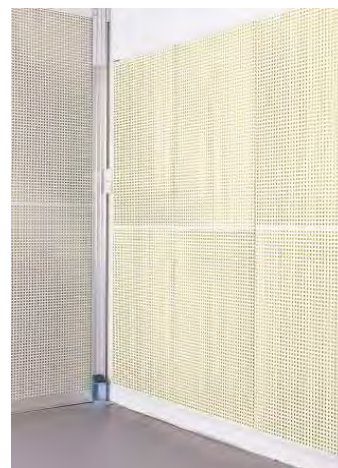

BULLERDÄMPANDE DRAPERIER OCH SKIVOR



Läs mer på
vår hemsida!

BULLER ETT UTBRETT ARBETSMILJÖPROBLEM

Visste du att mer än bara höga ljudnivåer räknas som buller? Med buller menar Arbetsmiljöverket allt oönskat ljud på arbetsplatsen. En surrande maskin, vinande ventilation och pratande kollegor ger inga toppar på decibelmätaren, men bidrar till en dålig ljudmiljö som i längden påverkar personalens prestationer och välbefinnande. Bullrets skadliga inverkan beror både på decibelnivå och hur länge vi utsätts för det. Vill du komma igång med att minska bullret på din arbetsplats? Vi har sammanställt värdefulla tips på hur du kan gå tillväga. Ladda ner våra resurser: gigant.se/problemomrade/buller

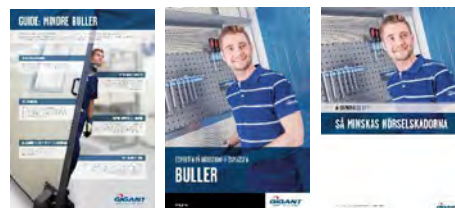

Gigant bullerdämpande draperi

Bullerdämpande draperier är uppbyggda så att oönskat buller reflekteras och absorberas i flera steg. Den ljuddämpande effekten är mycket god. Flamskyddat PVC material med goda egenskaper vad gäller rivhållfasthet och livslängd. Tjocklek 10 mm. Draperierna monteras enkelt med hjälp av de tillbehör som ingår i sortimentet.

Artikelnummer	Beskrivning	Höjd	Bredd	Färg	Innehåll
80840069 BV	BULLERDÄMPANDE DRAPERI	2000 mm	1500 mm	Blå/blå	1 ST
80840101 BV	BULLERDÄMPANDE DRAPERI	2000 mm	1500 mm	Beige/blå	1 ST
80840168 BV	BULLERDÄMPANDE DRAPERI	2500 mm	1500 mm	Blå/blå	1 ST
80840200 BV	BULLERDÄMPANDE DRAPERI	2500 mm	1500 mm	Beige/blå	1 ST



Gigant bullerdämpande draperi A5

Bullerdämpande draperi A5 är ett smidigt draperi med bra bullerdämpande effekt. Ange det mått du behöver, tänk på att lägga till 10% på bredden som veckningsmån. Draperiet levereras med öljetter i ovkant placerade c-c 300 mm. Kontakta säljavdelningen för önskad längd.

Artikelnummer	Beskrivning	Färg
990051 BV	BULLERDÄMPANDE DRAPERI A5 M2	Vit



Gigant bullerdämpande draperi A10

Bullerdämpande draperi A10 är ett något kraftigare draperi än A5 men samtidigt smidigt. Har en bra bullerdämpande effekt. Ange det mått du behöver, tänk på att lägga till 10% på bredden som veckningsmån. Draperiet levereras med öljetter i ovkant placerade c-c 300 mm. OBS. Bilden visar med siktruta som är ett tillägg.

Artikelnummer	Beskrivning	Färg
991020 BV	BULLERDÄMPANDE DRAPERI M2	Beige/Blå
991021 BV	BULLERDÄMPANDE DRAPERI M2	Blå/Blå
991023 BV	BULLERDÄMPANDE DRAPERI M2	Beige/Beige
991024 BV	BULLERDÄMPANDE DRAPERI M2	Blå/Beige

Gigant bullerdämpande vikvägg A30

Vikvägg A30 används när du behöver bullerdämpa mycket och kan användas både vid höga och låga frekvenser. A30 kan skjutas ihop när den inte behövs. Ange det mått du behöver, tänk på att lägga till 20% på bredden som veckningsmån.

Draperiet levereras med öljetter i ovankant.

Upphängning: Hängs enbart upp med tvåaxlad löpvagn.

Artikelnummer	Beskrivning	Färgbenämning	Innehåll
971120 BV	BULLERDÄMPANDE VIKVÄGG A30,	Beige/Beige	1 M2
971121 BV	BULLERDÄMPANDE VIKVÄGG A30,	Blå/Blå	1 M2



Gigant bullerdämpande skiva A20

Bullerdämpande skivor är uppbyggda så att oönskat buller reduceras, dämpas och absorberas i flera steg. Den ljuddämpande effekten är mycket god. Flamskyddat PVC material med goda egenskaper vad gäller rivhållfasthet och livslängd, tjocklek 20 mm. Skivorna monteras enkelt med hjälp av de tillbehör som ingår i sortimentet. Draperiet levereras med öljetter i ovankant.

Tillbehör: för löpvagn i upphängningsskena.

Artikelnummer	Beskrivning	Höjd	Bredd	Färgbenämning	Innehåll
960120 BV	BULLERSKIVA	2400 mm	1200 mm	Beige/blå	1 ST
960121 BV	BULLERSKIVA	2400 mm	1200 mm	Blå/blå	1 ST

Tillbehör

Artikelnummer	Beskrivning	Innehåll
920760 BV	LÖPVAGN L1200MM	1 ST
920761 BV	LÖPVAGN A20-A50 LPM MAX 5000 MM	1 M
920763 BV	T-PROFIL 40X20X2 MM L1200 MM	1 ST
920764 BV	T-PROFIL 40X20X2 MM	1 M



Gigant bullerdämpande skiva A50

Bullerdämpande skiva A50 används när du behöver bullerdämpa mycket och kan användas både vid höga och låga frekvenser. Ange det totalmått du behöver. Varje ingående skiva är sen maximalt 1,2 x 2,7m. Skivorna sätts enkelt ihop vid behov med medföljande skarvning.

Upphängning: Ange önskad upphängning vid beställning. Antingen används Gigant upphängningsskena aluminium eller galvaniserad med tillbehör eller så används en anpassad upphängning som ger en stabilare och tätare lösning. Den kan antingen vara skjutbar eller fast. Draperiet levereras med öljetter i ovankant.

Tillbehör: Löpvagn bestående av: 1 st aluminiumprofil, 4 st kullagrade hjul och 2 st axlar till dessa. T-profil: användes istället för löpvagn i upphängningsskena.

Artikelnummer	Beskrivning	Färgbenämning	Innehåll
981020 BV	BULLERSKIVA	Beige/Beige	1 M2
981021 BV	BULLERSKIVA	Blå/Blå	1 M2

Tillbehör

Artikelnummer	Beskrivning	Innehåll
920760 BV	LÖPVAGN L1200MM	1 ST
920761 BV	LÖPVAGN A20-A50 LPM MAX 5000 MM	1 M
920763 BV	T-PROFIL 40X20X2 MM L1200 MM	1 ST
920764 BV	T-PROFIL 40X20X2 MM	1 M



SKYDDSDRAPERIER



G: 112170105

H: 81070204

L: 112170303

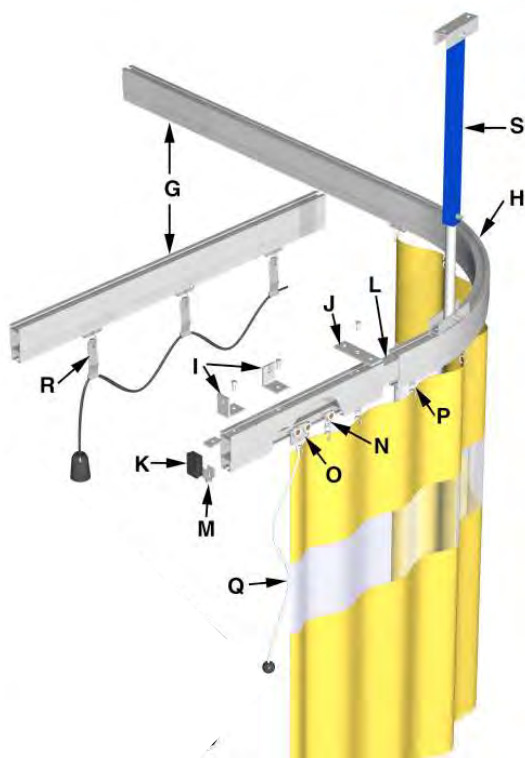

M: 81071201



O: 920167



K: 112170402



N: 920163



Gigant upphängningskena aluminium & tillbehör

Aluminiumlöpskena för upphängning av draperier, balansblock, handverktyg, elkablar mm. Fördelen med aluminiumskenan är att den har längre distans mellan infästningarna. Används vid nedpendling från höga tak.



P: 81071003



Q: 81071706

Artikelnummer	Beskrivning	Utförande
112170105 BV	LÖPSKENA ALU C100 MAX 6 M	Bokstav G på illustration
112170204 BV	LÖPSKENA ALU C100 BÖJ 90	Bokstav H på illustration
112170303 BV	SKARVSTYCKE ALU C100	Bokstav L på illustration

Tillbehör

Artikelnummer	Beskrivning	Utförande
112170402 BV	ÄNDAVSLUT FÖR LÖPSKENA AL	Bokstav K på illustration
112170501 BV	VÄGGKONSOL LÖPSKENA ALU C100	Bokstav I på illustration
112170600 BV	TAKKONSOL LÖPSKENA ALU C100	Bokstav J på illustration
112170808 BV	PENDEL F.LÖPS. JUST.L.700-1000 MM	
112170907 BV	PENDEL F.LÖPS. JUST.1000-1500 MM	
112171004 BV	PENDEL F.LÖPS. JUST.1500-2000 MM	
112171103 BV	PENDEL F.LÖPS. JUST.2000-2500 MM	
112171202 BV	PENDEL F.LÖPS. JUST.2500-3000 MM	
184921005 BV	LÖPVAGN C100 1-AXLAD STÅL	Bokstav N på illustration
184921104 BV	LÖPVAGN C100 STÅL 2-AXLAD	Bokstav O på illustration
81071003	S-KROK DIAMETER 4 MM	Bokstav P på illustration
81071201	ÄNDSTOPP FÖR LÖPSKENA	Bokstav M på illustration
81071706	DRAGLINA MED KULA L2200 MM	Bokstav Q på illustration
81071805	UPPHÄNGNINGSSSTROPP L250 MM	Bokstav R på illustration
920163	LÖPVAGN 1-AXLAD	Bokstav N på illustration
920167	LÖPVAGN 2-AXLAD	Bokstav O på illustration



E: 81070906



O: 920167



N: 920163



A: 81072209

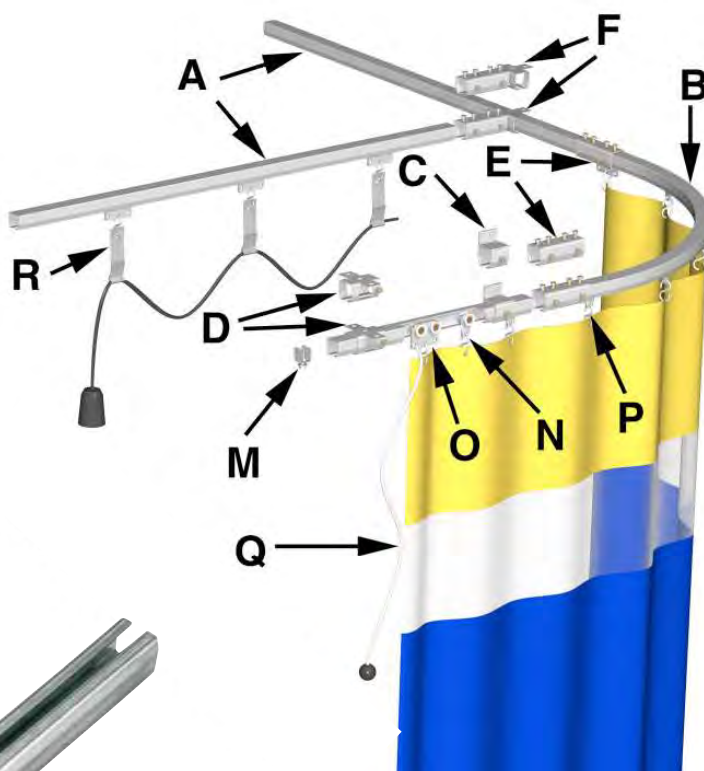

B: 81071508



Gigant upphängningskena galvaniserad & tillbehör

Galvaniserad löpskena för upphängning av draperier, balansblock, handverktyg, elkablar mm. Enklare variant av skena. Har fler infästningspunkter än alu-skenan.

Artikelnummer	Beskrivning	Utförande
81070906	SKARVSTYCKE FÖR LÖPSKENA C100	Bokstav E på illustration
81071508	LÖPSKENA C100 BÖJ 90 L985 MM	Bokstav B på illustration
81072209 BV	LÖPSKENA GALV C100 MAX 6 M	Bokstav A på illustration

Tillbehör

Artikelnummer	Beskrivning	Utförande
112170808 BV	PENDEL F.LÖPS. JUST.L.700-1000 MM	
112170907 BV	PENDEL F.LÖPS. JUST.1000-1500 MM	
112171004 BV	PENDEL F.LÖPS. JUST.1500-2000 MM	
112171103 BV	PENDEL F.LÖPS. JUST.2000-2500 MM	
112171202 BV	PENDEL F.LÖPS. JUST.2500-3000 MM	
184921005 BV	LÖPVAGN C100 1-AXLAD STÅL	Bokstav N på illustration
184921104 BV	LÖPVAGN C100 2-AXLAD STÅL	Bokstav O på illustration
81070104	TAKKONSOL LÖPSKENA C100 GALVAD	Bokstav D på illustration
81070203	VÄGGKONSOL FÖR LÖPSKENA C100	Bokstav C på illustration
81070401 BV	UNIVERSALKONSOL 150 MM	
81070500 BV	UNIVERSALKONSOL 200 MM	
81070955	SKARV T-MODELL C100	Bokstav F på illustration
81071003	S-KROK DIAMETER 4 MM	Bokstav P på illustration
81071201	ÄNDSTOPP FÖR LÖPSKENA	Bokstav M på illustration
81071706	DRAGLINA MED KULA L2200 MM	Bokstav Q på illustration
81071805	UPPHÄNGNINGSSSTROPP L250 MM	Bokstav R på illustration
920163	LÖPVAGN 1-AXLAD	Bokstav N på illustration
920167	LÖPVAGN 2-AXLAD	Bokstav O på illustration



M: 81071201



C: 81070203



F: 81070955



74103409



74101304

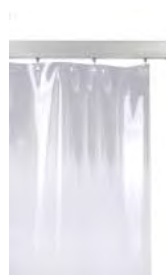

74100660



74101403



Gigant transparent skyddsdraperi

Används som avskärmning mot t.ex. stänk och smuts, där du vill ha mycket ljusinsläpp och synlighet. Ange de mått du behöver, tänk på att det går åt 10% på bredden i veckningsmån. Tillverkade av flamskyddat transparent PVC-material som levereras med öljetter i ovkant placerade c-c 300 mm. Finns i ett flertal färger med mer eller mindre genomsiktighet, beroende av färg. För svetsning är blå matt speciellt lämpad då den är EU godkänd enligt EN1598 och filtrerar en del IR-ljus.

Tillbehör: Upphångningsringar 5-pack. Kardborreknappar som fästs med dubbelhäftande tejp, för sammanfogning av flera draperier.



74101106



74101809



74101205

Artikelnummer	Beskrivning	Färgbenämning	Bredd	Höjd
74100207	DRAPERI F. SVETS	Blå matt DIN8-10/EN 1598	1300 mm	1900 mm
74100215 BV	DRAPERI F. SVETS	Blå matt DIN8-10/EN 1598	1900 mm	2200 mm
74100355	DRAPERI F. SVETS	Röd	1300 mm	1900 mm
74100389	DRAPERI F. SVETS	Gul	1300 mm	1900 mm
74100397	DRAPERI F. SVETS	Grön	1300 mm	1900 mm
74100400 BV	DRAPERI F. SVETS	Grön	1900 mm	2200 mm
74100421 BV	DRAPERI F. SVETS	Gul	1900 mm	2200 mm
74100462 BV	DRAPERI F. SVETS	Röd	1900 mm	2200 mm
74100652	DRAPERI	Klar	1300 mm	1900 mm
74100660 BV	DRAPERI	Klar	1900 mm	2200 mm
74100801	DRAPERI	Blå	1300 mm	1900 mm
74100819 BV	DRAPERI	Blå	1900 mm	2200 mm
74101007 BV	DRAPERI LPM	Blå matt DIN8-10/EN 1598		1900 mm
74101106 BV	DRAPERI LPM	Blå		1900 mm
74101205 BV	DRAPERI LPM	Grön		1900 mm
74101304 BV	DRAPERI LPM	Röd		1900 mm
74101403 BV	DRAPERI LPM	Gul		1900 mm
74101502 BV	DRAPERI LPM	Klar		1900 mm
74101809 BV	DRAPERI	Blå matt DIN8-10/EN 1598	1900 mm	2400 mm
74102104 BV	DRAPERI	Blå	1900 mm	2400 mm
74102401 BV	DRAPERI	Röd	1900 mm	2400 mm
74102708 BV	DRAPERI	Grön	1900 mm	2400 mm
74103003 BV	DRAPERI	Gul	1900 mm	2400 mm
74103300 BV	DRAPERI	Klar	1900 mm	2400 mm
74103409 BV	DRAPERI	Grå	1300 mm	1900 mm

Tillbehör

Artikelnummer	Beskrivning
156580102	KARDBORREKNAPPAR FÖR DRAPERIER
343298 BV	DRAPERIRÖR MAX 6 M
74100405	UPPHÅNGNINGSRINGAR FÖR DRAPERI



131400038



131400053



131400087



131400046



Gigant täckande skyddsdraperi

Används som avskärmning mot t.ex. stänk och smuts, där du även vill få bort insyn. Tätigare än transparenta draperier. Ange de mått du behöver, tänk på att det går åt 10% på bredden som veckningsmån. Tillverkade av flamskyddat PVC- material som är vävförstärkt och levereras med öljetter i ovankant placerade c-c 300 mm. Finns i flera olika färger.

Tillbehör: Upphångningsringar 5-pack. Kardborreknappar som fästs med dubbelhäftande tejp i förpackning bestående av 6 honor och 6 hanar, för sammanfogning av flera draperier.

Artikelnummer	Beskrivning	Färgbemärkning	Bredd	Höjd
131400012 BV	DRAPERI	Ljusgrå	1350 mm	1900 mm
131400020 BV	DRAPERI	Mörkgrå	1350 mm	1900 mm
131400038 BV	DRAPERI	Gul	1350 mm	1900 mm
131400046 BV	DRAPERI	Blå	1350 mm	1900 mm
131400053 BV	DRAPERI	Grön	1350 mm	1900 mm
131400061 BV	DRAPERI	Röd	1350 mm	1900 mm
131400079 BV	DRAPERI	Svart	1350 mm	1900 mm
131400087 BV	DRAPERI	Beige	1350 mm	1900 mm
131400095 BV	DRAPERI	Vit	1350 mm	1900 mm
131400103 BV	DRAPERI LPM	Ljusgrå		2700 mm
131400152 BV	DRAPERI LPM	Mörkgrå		2700 mm
131400202 BV	DRAPERI LPM	Gul		2700 mm
131400301 BV	DRAPERI LPM	Blå		2700 mm
131400400 BV	DRAPERI LPM	Grön		2700 mm
131400509 BV	DRAPERI LPM	Röd		2700 mm
131400558 BV	DRAPERI LPM	Svart		2700 mm
131400608 BV	DRAPERI LPM	Beige		2700 mm
131400657 BV	DRAPERI LPM	Vit		2700 mm
156590408 BV	DRAPERI	Ljusgrå	1900 mm	2700 mm
156590507 BV	DRAPERI	Gul	1900 mm	2700 mm
156590606 BV	DRAPERI	Blå	1900 mm	2700 mm
156590705 BV	DRAPERI	Grön	1900 mm	2700 mm
156590804 BV	DRAPERI	Röd	1900 mm	2700 mm
156590903 BV	DRAPERI	Beige	1900 mm	2700 mm
156591307 BV	DRAPERI	Ljusgrå	2700 mm	1900 mm
156591406 BV	DRAPERI	Gul	2700 mm	1900 mm
156591505 BV	DRAPERI	Blå	2700 mm	1900 mm
156591604 BV	DRAPERI	Grön	2700 mm	1900 mm
156591703 BV	DRAPERI	Röd	2700 mm	1900 mm
156591802 BV	DRAPERI	Beige	2700 mm	1900 mm
156591901 BV	DRAPERI	Svart	1900 mm	2700 mm
156592008 BV	DRAPERI	Vit	1900 mm	2700 mm
156592107 BV	DRAPERI	Mörkgrå	1900 mm	2700 mm
156592206 BV	DRAPERI	Svart	2700 mm	1900 mm
156592305 BV	DRAPERI	Vit	2700 mm	1900 mm
156592404 BV	DRAPERI	Mörkgrå	2700 mm	1900 mm



131400020



131400079



131400061

Tillbehör

Artikelnummer	Beskrivning
156580102	KARDBORREKNAPPAR FÖR DRAPERIER
343298 BV	DRAPERIRÖR MAX 6 M
74100405	UPPHÅNGNINGSRINGAR FÖR DRAPERI



112160106



112160205



112160304



112160502



112160601



112160403



Gigant draperi tvåfärgat, transparent och täckande

Skyddsdraperier i tvåfärgat utförande. Ovandelen är i transparent material för bra ljusinsläpp och nederdelen är i täckande material. Ljuset släpps in och det ger synbarhet in och ut samtidigt som du får en avskärmad arbetsplats. Draperierna levereras med 10 öljetter i överkant. Finns i ett flertal färger och kombinationer.

Tillbehör: Upphångningsringar 5-pack. Kardborreknappar som fästs med dubbelhäftande tejp, för sammanfogning av flera draperier.



Artikelnummer	Beskrivning	Färgbemärkning	Bredd	Höjd
112160106 BV	DRAPERI	Gul transparent/Blå	2700 mm	1900 mm
112160205 BV	DRAPERI	Gul transparent/Grå	2700 mm	1900 mm
112160304 BV	DRAPERI	Gul transparent/Röd	2700 mm	1900 mm
112160403 BV	DRAPERI	Klar transparent/Röd	2700 mm	1900 mm
112160502 BV	DRAPERI	Blå transparent/Blå	2700 mm	1900 mm
112160601 BV	DRAPERI	Klar transparent/Beige	2700 mm	1900 mm
112160700 BV	DRAPERI	Röd transparent/Röd	2700 mm	1900 mm
112160809 BV	DRAPERI	Gul transparent/Grön	2700 mm	1900 mm
112160908 BV	DRAPERI	Gul transparent/Gul	2700 mm	1900 mm
112161005 BV	DRAPERI	Gul transparent/Beige	2700 mm	1900 mm
112161104 BV	DRAPERI	Blå transparent/Grå	2700 mm	1900 mm
112161203 BV	DRAPERI	Röd transparent/Blå	2700 mm	1900 mm
112161302 BV	DRAPERI	Röd transparent/Grå	2700 mm	1900 mm
112161401 BV	DRAPERI	Röd transparent/Grön	2700 mm	1900 mm
112161500 BV	DRAPERI	Röd transparent/Gul	2700 mm	1900 mm
112161609 BV	DRAPERI	Röd transparent/Beige	2700 mm	1900 mm
112161708 BV	DRAPERI	Grå transparent/Grå	2700 mm	1900 mm
112161807 BV	DRAPERI	Grå transparent/Gul	2700 mm	1900 mm

Tillbehör

Artikelnummer	Beskrivning
156580102	KARDBORREKNAPPAR FÖR DRAPERIER
343298 BV	DRAPERIRÖR MAX 6 M
74100405	UPPHÅNGNINGSRINGAR FÖR DRAPERI

Gigant draperi antistatiskt

Antistatiskt draperi, tillverkat av ett flexibelt, transparent och brandsäkert PVC material försett med öljetter i metall samt har förstärkta hörn. Draperiet har ett ledande rutnät tryckt på draperimaterialet. De flesta övriga industridraperier består av material, som är en effektiv elektrisk isolator och skapar statisk elektricitet som resulterar i urladdningar som i vissa miljöer icke är önskvärda. Om draperiet skall monteras i draperiskena skall denna vara galvaniserad, och löpvagnar i metall användas.

Går även att beställa med mått enligt egna önskemål. Kontakta säljavdelningen.

Artikelnummer	Beskrivning	Bredd	Höjd
184920106 BV	DRAPERI ANTISTATISKT	1300 mm	1900 mm

Tillbehör

Artikelnummer	Beskrivning
184921005 BV	LÖPVAGN C100 1-AXLAD STÅL
184921104 BV	LÖPVAGN C100 STÅL 2-AXLAD



Kätting till draperi

Kätting för att hålla nere draperiet mot golvet. Anpassas efter draperiets bredd. Endast som tillbehör vid ny tillverkning.

Artikelnummer	Beskrivning
900016 BV	KÄTTING TILL DRAPERI LPM

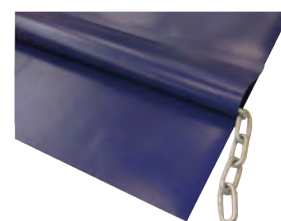

!
Läs mer på
vår hemsida!

AVSKÄRMA FÖR EN SÄKRARE OCH MER ATTRAKTIV ARBETSPLATS

Att skärma av arbetsplatsen är ett enkelt sätt att skapa en bättre arbetsmiljö.

Lika viktigt som det är med personlig skyddsutrustning är det att avskärma och skydda omgivningen. Luftföroreningar ligger i genomsnitt bakom mer än var tionde arbetsskada anmäld till Arbetsmiljöverket, men med hjälp av avskärmning kan risken reduceras för att oskyddade ögon, hud och andningsorgan skadas.

På Gigant har vi kunskapen för hur du får en säkrare och mer attraktiv arbetsplats med hjälp av avskärmning.

Ladda ner våra resurser: gigant.se/problemomrade/avskarmning



SVÄNGARMAR OCH TILLBEHÖR



Gigant svängarm

Svängarmen är ett mycket användbart hjälpmedel för upphängning av draperier, balansblock, tryckluftsslanger, kabelupprullare mm. Få bort sladdar och slangar från golvet - helt i linje med 5S! Ha rätt verktyg inom räckhåll. Komplettera med löpvagnar, S-krokar etc. för att skapa den upphängning du vill ha.



Artikelnummer	Beskrivning	Längd	Höjd
112180104 BV	SVÄNGARM DRAPERI	2000 mm	1040 mm
112180203 BV	SVÄNGARM DRAPERI	3000 mm	1040 mm
112180302 BV	SVÄNGARM DRAPERI	4000 mm	1040 mm
112180401 BV	SVÄNGARM DRAPERI	5000 mm	1040 mm

Artikelnummer	Beskrivning	Längd	Höjd
112180609 BV	SVÄNGARM MINI	1500 mm	480 mm
112180708 BV	SVÄNGARM MINI	2000 mm	480 mm
112180807 BV	SVÄNGARM MINI	2500 mm	480 mm
112180906 BV	SVÄNGARM MINI	3000 mm	480 mm

Tillbehör

Artikelnummer	Beskrivning	Längd
184921005 BV	LÖPVAGN C100 1-AXLAD STÅL	
184921104 BV	LÖPVAGN C100 STÅL 2-AXLAD	
81070104	TAKKONSOL LÖPSKENA C100 GALVAD	
81070203	VÄGGKONSOL FÖR LÖPSKENA C100	
81070807 BV	LÖPSKENA C100 GALVAD 6 M	
81070906	SKARVSTYCKE FÖR LÖPSKENA C100	
81070955	SKARV T-MODELL C100	
81071003	S-KROK DIAMETER 4MM	
81071201	ÄNDSTOPP FÖR LÖPSKENA	
81071508	LÖPSKENA C100 BÖJ 90	985 mm
81071706	DRAGLINA MED KULA	2200 mm
81071805	UPPHÄNGNINGSTROPP L250 MM	
920140 BV	LÖPVAGN F.1 ST KABEL/SLANG	
920141 BV	LÖPVAGN FÖR 2 ST KABEL/SLANG	
920142 BV	LÖPVAGN FÖR 3 ST KABEL/SLANG	
920147 BV	LÖPVAGN F.KABEL-SLANGUPP.TYP 3	
920163	LÖPVAGN 1-AXLAD	
920167	LÖPVAGN 2-AXLAD	
923060 BV	SPÄRR FÖR MINISVÄNGARM	

MOBIL ROLL-UP



Gigant draperiskärm roll-up

Draperiskärm Roll-Up är perfekt för dig som behöver kunna ta med dig och sätta upp en tillfällig arbetsplats snabbt. Skyddar mot smuts, stänk och ljud. Enkel att ha i servicebussen eller på servicevagnen. Tillverkad i aluminium med draperiduk av flamskyddat material och finns i olika transparenta färger. Blå matt är EU godkänd enligt EN1598 och filtrerar en del IR-ljus, vilket gör dessa speciellt lämpade för svetsningsarbeten. Levereras i transportväska. Vikt 7kg.

Artikelnummer	Beskrivning	Bredd	Höjd	Färgbenämning
184490100	DRAPERISKÄRM	1500 mm	1900 mm	Grön
184490209	DRAPERISKÄRM	1500 mm	1900 mm	Blå matt, din 8-10
184490308 BV	DRAPERISKÄRM	1500 mm	1900 mm	Klar
184490407 BV	DRAPERISKÄRM	1500 mm	1900 mm	Gul
184490605 BV	DRAPERISKÄRM	1500 mm	1900 mm	Blå



DRAPERISKÄRMAR



Gigant draperiskärm

Draperiskärm för smidig och mobil avskärmning av svetsarbetsplatser, maskiner eller som tillfälligt skydd mot insyn. Skärmen finns i flera färger och även i bullerdämpande material, A10. Blå matt är EU godkänd enligt EN1598 och filtrerar en del IR-ljus, vilket gör dessa speciellt lämpade för svetsningsarbeten. Ställfotens höjd 30mm, fotbalkens längd 630mm. Komplettera med 18489-1000 om du vill ha hjul. Levereras omonterad.

Artikelnummer	Beskrivning	Bredd	Höjd	Färgbenämning
184890101 BV	DRAPERISKÄRM	1400 mm	2000 mm	Grön
184890150	DRAPERISKÄRM	2000 mm	2000 mm	Blå matt, DIN 8-10
184890200	DRAPERISKÄRM	1400 mm	2000 mm	Blå matt, DIN 8-10
184890259	DRAPERISKÄRM	2000 mm	2000 mm	Klar
184890309 BV	DRAPERISKÄRM	1400 mm	2000 mm	Klar
184890358 BV	DRAPERISKÄRM	2000 mm	2000 mm	Gul
184890408 BV	DRAPERISKÄRM	1400 mm	2000 mm	Gul
184890457	DRAPERISKÄRM	2000 mm	2000 mm	Röd
184890507 BV	DRAPERISKÄRM	1400 mm	2000 mm	Röd
184890556	DRAPERISKÄRM	2000 mm	2000 mm	Blå
184890606 BV	DRAPERISKÄRM	1400 mm	2000 mm	Blå
184890655 BV	DRAPERISKÄRM	1400 mm	2000 mm	Transparent
184890705 BV	DRAPERISKÄRM	2000 mm	2000 mm	Grön

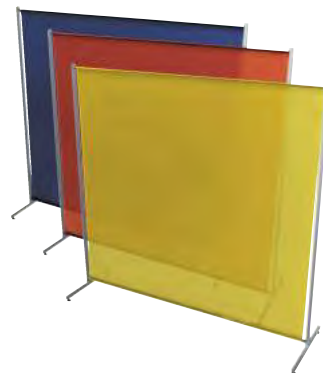

Tillbehör

Artikelnummer	Beskrivning
184891000	HJULSATS FÖR DRAPERISKÄRM LÄTT



Gigant draperiskärm med aluminiumram

Draperiskärm 2 x 2 m med kraftig aluminiumram. En kraftigare avskärmning av svetsarbetsplatser, maskiner eller som för tillfälligt skydd mot t.ex. insyn. Försedd med fyra länkhjul varav två är låsbara. Skärmen finns i flera färger och även med en genomskinlig polykarbonatskiva. Blå matt är EU godkänd enligt EN1598 och filtrerar dessutom en del IR-ljus, vilket gör dessa speciellt lämpade för svetsningsarbeten. Skärm med polykarbonatskiva levereras monterad, övriga levereras omonterade.



Artikelnummer	Beskrivning	Bredd	Höjd	Färgbenämning
145920203 BV	DRAPERISKÄRM ALU	2000 mm	2000 mm	Blå matt
145920302 BV	DRAPERISKÄRM ALU	2000 mm	2000 mm	Blå transparent
145920401 BV	DRAPERISKÄRM ALU	2000 mm	2000 mm	Gul transparent
145920500 BV	DRAPERISKÄRM ALU	2000 mm	2000 mm	Röd transparent
145920609 BV	DRAPERISKÄRM ALU	2000 mm	2000 mm	Polykarbonat

Tillbehör

Artikelnummer	Beskrivning
931162 BV	DRAPERIDUK BLÅ MATT 2X2 M
931165 BV	DRAPERIDUK GULTRANSP. 2X2 M
931166 BV	DRAPERIDUK RÖDTRANSP. 2X2 M
931167 BV	DRAPERIDUK BLÅTRANSP. 2X2 M

MOTORDRIVNA RULLDRAPERIER



Gigant motordrivet rulldraperi 1-3 kulörer

För stora lokaler där flera verksamheter pågår samtidigt och du snabbt vill kunna ändra layout genom att ta fram/ta bort draperier. Välj mått och den färg du vill ha så skräddarsyr vi åt dig. Finns 1-3-kulörs draperier. Måtten finns i 3000 x 3000 mm till 8000 mm x 5000 mm. Infästningen bygger 12 cm extra utöver draperibredd. Kompletterat med kombinerat tak - och väggfäste samt strömbrytare. Går att komplettera med fjärrkontroll med möjlighet att styra upp till 4 draperier samtidigt.

Komplett sortiment hittar du på vår hemsida www.gigant.se eller kontakta vår säljavdelning.



Artikelnummer	Beskrivning	Bredd max	Högsta höjd
1-Kulör			
314533 BV	RULLDRAPERI 1-KULÖR	3000 mm	3000 mm
314534 BV	RULLDRAPERI 1-KULÖR	3000 mm	4000 mm
314535 BV	RULLDRAPERI 1-KULÖR	3000 mm	5000 mm

Artikelnummer	Beskrivning	Bredd max	Högsta höjd
2-Kulörer			
119290104 BV	RULLDRAPERI 2-KULÖR	3000 mm	3000 mm
119290203 BV	RULLDRAPERI 2-KULÖR	4000 mm	3000 mm
119290302 BV	RULLDRAPERI 2-KULÖR	5000 mm	3000 mm

Artikelnummer	Beskrivning	Bredd max	Högsta höjd
3-Kulörer			
314733 BV	RULLDRAPERI 3-KULÖR	3000 mm	3000 mm
314734 BV	RULLDRAPERI 3-KULÖR	3000 mm	4000 mm
314735 BV	RULLDRAPERI 3-KULÖR	3000 mm	5000 mm

Tillbehör

Artikelnummer	Beskrivning
219390101 BV	FJÄRRKONTROLL TELIS 1
314333 BV	MOTTAGARE CENTRALIS REC.RTS
314336 BV	FJÄRRKONTROLL 5-KANALS
314337 BV	FJÄRRSTYRNING KOMPL.

STRIPESRIDÅER



Gigant stripesridå klartransparent för innerport

Klartransparent stripesridå som rekommenderas när mycket persontrafik passerar. Lämpligt för innerportar eller avskärmning av arbetsplatser för att fånga upp stänk och smuts. Ange de mått du vill ha så skräddarsyr vi efter dina behov. Över 2,5m höjd så rekommenderas 100 mm överlapp. Kombinerat tak/väggfäste ingår. Kontakta säljavdelningen.

Artikelnummer	Beskrivning	Överlapp	Höjd	Färgbenämning	Bredd
453220 BV	STRIPESRIDÅ	50 mm	2000 mm	Klartransparent	300 mm
453225 BV	STRIPESRIDÅ	50 mm	2500 mm	Klartransparent	300 mm
453230 BV	STRIPESRIDÅ	100 mm	3000 mm	Klartransparent	300 mm
453335 BV	STRIPESRIDÅ	100 mm	3500 mm	Klartransparent	300 mm
453340 BV	STRIPESRIDÅ	100 mm	4000 mm	Klartransparent	300 mm

Tillbehör

Artikelnummer	Beskrivning
119281301 BV	MONTERINGSSATS SKJ.B S-RIDÅ 1 M
119281350 BV	MONTERINGSSATS SKJ.B S-RIDÅ 2 M
119281400 BV	MONTERINGSSATS SKJ.B S-RIDÅ 3 M
119281459 BV	MONTERINGSSATS SKJ.B RIDÅ 3,5 M
119281509 BV	MONTERINGSSATS SKJ.B S-RIDÅ 4 M



Gigant stripesridå klartransparent för ytterport

Klartransparent stripesridå där du vill ha mer tätning t.ex. vid ytterportar eller runt en maskin. Även lämpligt då det är trucktrafik genom stripesridån. Ange de mått du vill ha så skräddarsyr vi efter dina behov. Över 2,5m höjd så rekommenderas 100 mm överlapp. Kombinerat tak/väggfäste ingår. Kontakta säljavdelningen.

Artikelnummer	Beskrivning	Överlapp	Höjd	Färgbenämning	Bredd
453320 BV	STRIPESRIDÅ	50 mm	2000 mm	Klartransparent	300 mm
453325 BV	STRIPESRIDÅ	50 mm	2500 mm	Klartransparent	300 mm
453330 BV	STRIPESRIDÅ	100 mm	3000 mm	Klartransparent	300 mm
454435 BV	STRIPESRIDÅ	100 mm	3500 mm	Klartransparent	400 mm
454440 BV	STRIPESRIDÅ	100 mm	4000 mm	Klartransparent	400 mm

Tillbehör

Artikelnummer	Beskrivning
119281301 BV	MONTERINGSSATS SKJ.B S-RIDÅ 1 M
119281350 BV	MONTERINGSSATS SKJ.B S-RIDÅ 2 M
119281400 BV	MONTERINGSSATS SKJ.B S-RIDÅ 3 M
119281459 BV	MONTERINGSSATS SKJ.B RIDÅ 3,5 M
119281509 BV	MONTERINGSSATS SKJ.B S-RIDÅ 4 M





Gigant stripesridå bronsfärgad för svetsning

Bronsfärgad stripesridå för svetsavskärmning. Den bronsfärgade transparenta stripesridån minimerar risken för strålskada. EU-godkänd enligt EN1598. Ange de mått du vill ha så skräddarsyr vi efter dina behov. Över 2,5m höjd så rekommenderas 100 mm överlapp. Kombinerat tak/väggfäste ingår. Kontakta säljavdelningen.

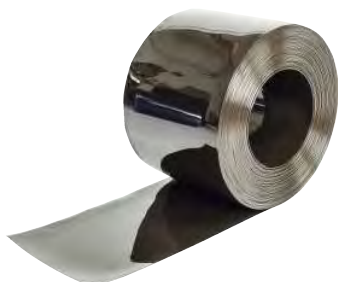

Artikelnummer	Beskrivning	Överlapp	Höjd	Färgbenämning	Bredd
463220 BV	STRIPESRIDÅ	50 mm	2000 mm	Bronsfärgad	300 mm
463225 BV	STRIPESRIDÅ	50 mm	2500 mm	Bronsfärgad	300 mm
463230 BV	STRIPESRIDÅ	100 mm	3000 mm	Bronsfärgad	300 mm
463235 BV	STRIPESRIDÅ	100 mm	3500 mm	Bronsfärgad	300 mm
463240 BV	STRIPESRIDÅ	100 mm	4000 mm	Bronsfärgad	300 mm

Tillbehör

Artikelnummer	Beskrivning
119281301 BV	MONTERINGSSATS SKJ.B S-RIDÅ 1 M
119281350 BV	MONTERINGSSATS SKJ.B S-RIDÅ 2 M
119281400 BV	MONTERINGSSATS SKJ.B S-RIDÅ 3 M
119281459 BV	MONTERINGSSATS SKJ.B RIDÅ 3,5 M
119281509 BV	MONTERINGSSATS SKJ.B S-RIDÅ 4 M



Gigant stripesridåer polar

Klartransparent stripesridå som är specialbehandlad för att klara temperaturer ner till -40° C. Används till frysrums och utrymmen inom- och utomhus där det krävs att materialet klarar låga temperaturer. Ange de mått du vill ha så skräddarsyr vi efter dina behov. Över 2,5m höjd så rekommenderas 100 mm överlapp. Kombinerat tak/väggfäste ingår. Kontakta säljavdelningen.

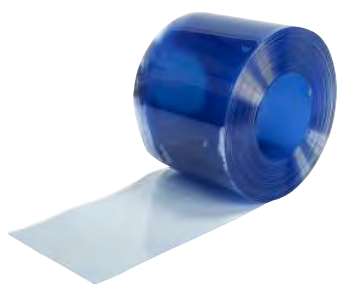

Artikelnummer	Beskrivning	Överlapp	Höjd	Färgbenämning	Bredd
473320 BV	STRIPESRIDÅ	50 mm	2000 mm	Klartransparent	300 mm
473325 BV	STRIPESRIDÅ	50 mm	2500 mm	Klartransparent	300 mm
473330 BV	STRIPESRIDÅ	100 mm	3000 mm	Klartransparent	300 mm
473335 BV	STRIPESRIDÅ	100 mm	3500 mm	Klartransparent	300 mm
473340 BV	STRIPESRIDÅ	100 mm	4000 mm	Klartransparent	300 mm

Tillbehör

Artikelnummer	Beskrivning
119281301 BV	MONTERINGSSATS SKJ.B S-RIDÅ 1 M
119281350 BV	MONTERINGSSATS SKJ.B S-RIDÅ 2 M
119281400 BV	MONTERINGSSATS SKJ.B S-RIDÅ 3 M
119281459 BV	MONTERINGSSATS SKJ.B RIDÅ 3,5 M
119281509 BV	MONTERINGSSATS SKJ.B S-RIDÅ 4 M

Gigant stripesridåer hel rulle

Stripesridåer, hel rulle 50m, för dig som vill anpassa och skära till dina egna stripesridåer. Finns i olika färger och storlekar.

Artikelnummer	Beskrivning	Färgbeteckning	Bredd
474220 BV	STRIPESMATERIAL	Klartransparent	200 mm
474222 BV	STRIPESMATERIAL	Polar blåtransparent	200 mm
474225 BV	STRIPESMATERIAL	Blåtransparent	200 mm
474320 BV	STRIPESMATERIAL	Klartransparent	300 mm
474321 BV	STRIPESMATERIAL	Brons EN 1598	300 mm
474323 BV	STRIPESMATERIAL	Gultransparent	300 mm
474330 BV	STRIPESMATERIAL	Klartransparent	300 mm
474332 BV	STRIPESMATERIAL	Polar blåtransparent	300 mm
474333 BV	STRIPESMATERIAL	Gultransparent	300 mm
474334 BV	STRIPESMATERIAL	Rödtransparent EN1598	300 mm
474335 BV	STRIPESMATERIAL	Blåtransparent	300 mm
474423 BV	STRIPESMATERIAL	Gultransparent	400 mm
474440 BV	STRIPESMATERIAL	Klartransparent	400 mm
474442 BV	STRIPESMATERIAL	Polar blåtransparent	400 mm

Tillbehör

Artikelnummer	Beskrivning	Bredd
474900 BV	FÄSTE STRIPES	200 mm
474910 BV	FÄSTE STRIPES	300 mm
474920 BV	FÄSTE STRIPES	400 mm
474930 BV	VÄGG- OCH TAKFÄSTE STRIPESRIDÅ	1000 mm



474334



474323



474332



474321

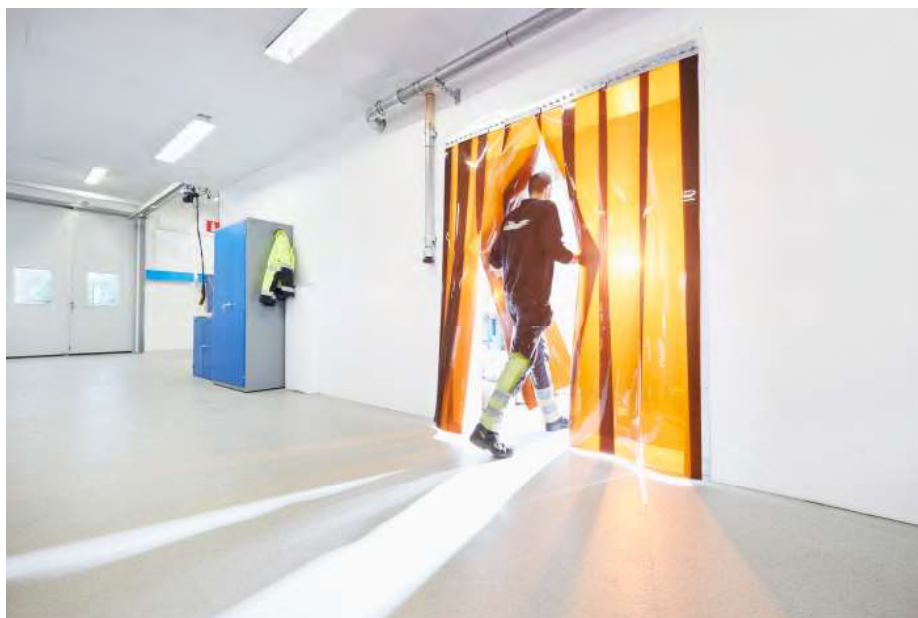



GIGANT
HVERDAGSPLATSE

GIGANT
HVERDAGSPLATSE

GIGANT
HVERDAGSPLATSE

LAGER OCH FÖRVARING

Här hittar du många produktlösningar för ordning och reda på arbetsplatsen. Om ditt företag jobbar med lean eller 5S finns här många produktlösningar som bidrar. Sortimentet innehåller skåp, hyll- och pallställ, verktygslådor, verktygsväskor och olika lösningar för smådelsförvaring.

Verktugshurtsar 198	Grenställ..... 352
Verktugshurtsar 198	Etiketter och skyltar..... 356
Verktugshurtsar Lista..... 215	Speglar 357
Insatsram för utdragslåda 36 x 36.. 235	Halkskyddstejp..... 359
Smådelsförvaring 236	Avspärrningsband och stolpar.....359
Förvaringsaskar..... 236	Golvmarkering..... 362
Sortimentsväskor 237	Hyllställ..... 365
Lösa insatslådor..... 244	Universalställ 376
Billinredning 247	Däckställ 377
Förvaringsskåp..... 248	
Golvkaruseller..... 250	
Modulbackar..... 250	
Förvaringsfack..... 251	
Förvaringslådor..... 251	
Plockkaruseller..... 251	
Förrådsbackar..... 253	
Lagerlådor..... 259	
Backskåp..... 263	
Transportlådor och backar..... 264	
EUR-pallar..... 267	
Transportvagnar 268	
Pallcontainrar 269	
Lastpallar 270	
Verktugsväskor och lådor..... 271	
Verktugsväskor..... 271	
Verktugsbälten..... 278	
Verktugslådor..... 278	
Verktugslådor i plywood..... 284	
Förvaringsskåp, hyll och pallställ 288	
Förvaringsskåp..... 289	
Brandklassade skåp..... 303	
Värdefacksskåp..... 304	
Småfacksskåp 306	
Klädskåp..... 311	
Kodlås och RFID-lås..... 338	
Inredning för omklädningsrum 339	
Industribyrå 342	
Pallställ..... 343	

VERKTYGSHURTSAR PREMIUM



Gigant Premium verktgshurts 27 x 36 höjd 800 mm

Verkstadsurts i mycket kraftig plåtkonstruktion.

100% utdragbara lådor

Försedd med urslagsanvisningar för montage i bordsskivor djup 800 mm

Centrallåsning

Max belastning 75 kg fördelad vikt

Invändigt lådmått B=459 mm D=612 mm

Grålackerad stomme RAL 7037 och blå lådor RAL 5005

Andra färger, höjder, lådalternativ samt låssystem offereras på begäran, kontakta säljavdelningen.

Artikelnummer	Beskrivning	Bredd	Höjd	Djup	Lådkombination
154000251	VERKTYGSHURTS 5 LÅDOR	565 mm	800 mm	725 mm	2x75/2x150/1x250 mm á 75kg
154160501	VERKTYGSHURTS 7 LÅDOR	565 mm	800 mm	725 mm	4x75/2x100/1x200/ mm á 75kg
154160709	VERKTYGSHURTS 6 LÅDOR	565 mm	800 mm	725 mm	2x50/2x100/1x150/1x250 mm á 75 kg

Tillbehör

Artikelnummer	Beskrivning	Höjd	Bredd	Djup
154004006	ÖVERHYLLA 3 S & MATTA	20 mm	565 mm	725 mm
154004105 BV	ÖVERHYLLA 4 S & MATTA	20 mm	565 mm	725 mm
154004204	HURTSSOCKEL	50 mm	565 mm	725 mm
53720108	HJULSATS			
53720207	HANDTAGSPAR			
53720306	SÄKERHETSSPÄRR, LÅDA			



154000301



154000207



154000103



Gigant Premium verktgshurts 27 x 36, höjd 850 mm

Verkstadsurts i mycket kraftig plåtkonstruktion.

100% utdragbara lådor

Försedd med urslagsanvisningar för montage i bordsskivor djup 800 mm

Centrallåsning

Max belastning 75 kg fördelad vikt

Invändigt lådmått B=459 mm D=612 mm

Grålackerad stomme RAL 7037 och blå lådor RAL 5005

Andra färger, höjder, lådalternativ samt låssystem offereras på begäran.

Artikelnummer	Beskrivning	Bredd	Höjd	Djup	Lådkombination
153410105	VERKTYGSHURTS 4 L ÅDOR	565 mm	850 mm	725 mm	2x100/1x200/1x300 mm á 75 kg
153410204	VERKTYGSHURTS 5 LÅDOR	565 mm	850 mm	725 mm	1x50/2x100/1x150/1x300 mm á 75 kg
154000103	VERKTYGSHURTS 6 LÅDOR	565 mm	850 mm	725 mm	1x75/3x100/1x125/1x250mm á 75 kg
154000207	VERKTYGSHURTS 5 LÅDOR	565 mm	850 mm	725 mm	1x50/2x100/1x200/1x300mm á 75 kg
154000301	VERKTYGSHURTS 7 LÅDOR	565 mm	850 mm	725 mm	2x75/3x100/2x150mm á 75 kg

Tillbehör

Artikelnummer	Beskrivning	Höjd	Bredd	Djup
154004006	ÖVERHYLLA 3 S & MATTA	20 mm	565 mm	725 mm
154004105 BV	ÖVERHYLLA 4 S & MATTA	20 mm	565 mm	725 mm
154004204	HURTSSOCKEL	50 mm	565 mm	725 mm
53720108	HJULSATS			
53720207	HANDTAGSPAR			
53720306	SÄKERHETSSPÄRR, LÅDA			



154000509



154000707



154000608



Gigant Premium verktvgsurts 27 x 36 med hjul

Verkstadsurts i mycket kraftig plåtkonstruktion försedd med hjul, handtag samt täckplåt med gummimatta.

100% utdragbara lådor

Centrallåsning

Max belastning 75 kg fördelad vikt

Invändigt lådmått B=459 mm D=612 mm

Grålackerad stomme RAL 7037 och blå lådor RAL 5005

Andra färger, höjder, lådalternativ samt låssystem offereras på begäran, kontakta säljavdelningen.

Artikelnummer	Beskrivning	Bredd	Höjd	Djup	Utförande	Lådkombination
154000509	VERKTYGSHURTS 5 L	565 mm	712 mm	725 mm	2 st länkhjul med broms + 2 st fasta	1x50/2x75/1x150/1x100/1x150 mm á 75 kg
154000608	VERKTYGSHURTS 4 L	565 mm	862 mm	725 mm	2 st länkhjul med broms + 2 st fasta	1x75/1x100/1x125/1x300mm á 75 kg
154000707	VERKTYGSHURTS 5 L	565 mm	862 mm	725 mm	2 st länkhjul med broms + 2 st fasta	1x50/3x100/1x250mm á 75 kg



Gigant tillbehör, Premium verktvgsurts verktvgsurts 27 x 36

Socket av stålplåt som skruvas fast i stommen. Färg Grå RAL 7037.

Topplan med 3 alt. 4 raskanter, klädd med svart räfflad gummimatta.

Artikelnummer	Beskrivning	Höjd	Bredd	Djup
154004006	ÖVERHYLLA 3 S & MATTA	20 mm	565 mm	725 mm
154004105 BV	ÖVERHYLLA 4 S & MATTA	20 mm	565 mm	725 mm
154004204	HURTSSOCKEL	50 mm	565 mm	725 mm

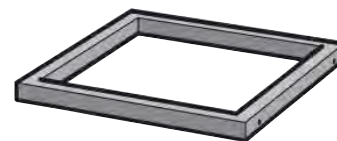

154004204

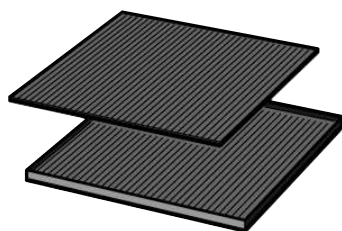

Överhylla

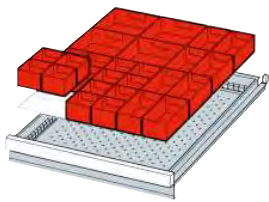

Nr 1

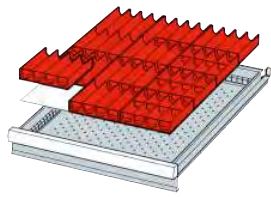

Nr 2

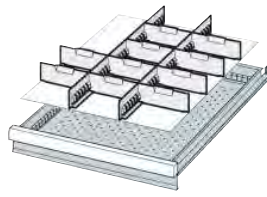

Exempel nr 3

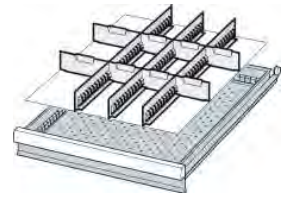

Exempel nr 4



Gigant lådinredning Premium, 27 x 36

Kompletta lådinredningar med plastrännor, smådelslådor eller mellanväggar med skiljeplåtar till lådor 565 x 725 mm (27 x 36). Täcker hela lådbotten.

Nr 1. Består av 4 st 4-delade plastrännor och 20 st avdelare, 8 st 3-delade plastrännor och 10 st avdelare.

Nr 2. Består av 16 st smådelslådor 75x75 mm, 8 st smådelslådor 150 x 75 mm och 4 st smådelslådor 150x150 mm.

Nr 3. Består av 2 st mellanväggar 36E och 10 st avdelare 9E.

Nr 4. Består av 3 st mellanväggar 36E, 6 st avdelare 6E och 2 st avdelare 9E.

Artikelnummer	Beskrivning	Höjd	Bredd	Djup
68550102	INREDNING NR 1	27 mm	459 mm	612 mm
68550201	INREDNING NR 2	26 mm	459 mm	612 mm
68550409	INREDNING NR 3	27 mm	459 mm	612 mm
68550508	INREDNING NR 3	50 mm	459 mm	612 mm
68550607	INREDNING NR 3	75 mm	459 mm	612 mm
68550706	INREDNING NR 4	27 mm	459 mm	612 mm
68550805	INREDNING NR 4	50 mm	459 mm	612 mm
68550904	INREDNING NR 4	75 mm	459 mm	612 mm





154010102



154010128



154010144



Gigant Premium verktygshurts 36 x 36, höjd 800 mm

Verktygshurts i mycket kraftig plåtkonstruktion.

100% utdragbara lådor

Försedd med urslagsanvisningar för montage i bordsskivor djup 800 mm

Centrallåsning

Max belastning 75 alt. 200 kg fördelad vikt

Invändigt lådmått B=612 mm D=612 mm

Grålackerad stomme RAL 7037 och blå lådor RAL 5005

Andra färger, höjder, lådalternativ samt låssystem offereras på begäran, kontakta säljavdelningen.

Artikelnummer	Beskrivning	Bredd	Höjd	Djup	Lådkombination
154010102	VERKTYGSHURTS 6 LÅDOR	717 mm	800 mm	725 mm	2x75/2x100/1x150/1x200mm á 75 kg
154010128	VERKTYGSHURTS 6 LÅDOR	717 mm	800 mm	725 mm	2x75/2x100/1x150/1x200mm á 200kg
154010144	VERKTYGSHURTS 4 LÅDOR	717 mm	800 mm	725 mm	1x100 200kg/2x150 75kg/1x300mm 75kg
154010169	VERKTYGSHURTS 4 LÅDOR	717 mm	800 mm	725 mm	1x100/2x150/1x300mm á 200kg
154010185	VERKTYGSHURTS 7 LÅDOR	717 mm	800 mm	725 mm	2x75/4x100/1x150mm á 75kg
154010201	VERKTYGSHURTS 7 LÅDOR	717 mm	800 mm	725 mm	2x75 200kg/4x100 75kg/1x150mm 200kg

Tillbehör

Artikelnummer	Beskrivning	Höjd	Bredd	Djup
154014302	ÖVERHYLLA 3 S & MATTA	20 mm	717 mm	725 mm
154014401 BV	ÖVERHYLLA 4 S & MATTA	20 mm	717 mm	725 mm
154014500	HURTSSOCKEL	50 mm	717 mm	693 mm
154014609	LYFTVAGNSOCKEL	100 mm	717 mm	659 mm
154015002	TOPPSKIVA VINYL		717 mm	725 mm



154010185



154010169



Gigant Premium verktygshurts 36 x 36, höjd 1000 mm

Verktygshurts i mycket kraftig plåtkonstruktion.

100% utdragbara lådor

Försedd med urslagsanvisningar för montage i bordsskivor djup 800 mm

Centrallåsning

Max belastning 75 alt. 200 kg fördelad vikt

Invändigt lådmått B=612 mm D=612 mm

Grålackerad stomme RAL 7037 och blå lådor RAL 5005

Andra färger, höjder, lådalternativ samt låssystem offereras på begäran, kontakta säljavdelningen

Artikelnummer	Beskrivning	Bredd	Höjd	Djup	Lådkombination
154010300	VERKTYGSHURTS 7 LÅDOR	717 mm	1000 mm	725 mm	1x50 75kg/1x75 75kg/1x100 75kg/1x125 200kg/2x150 200kg/1x-250mm 200kg
154010326	VERKTYGSHURTS 8 L ÅDOR	717 mm	1000 mm	725 mm	2 x50 75 kg/1 x 75 75 kg/1x100 75 kg/1 x 100 200 kg/1 x 125 200 kg/1 x 150 200 kg/ 1 x 250 mm 200 kg
154010342	VERKTYGSHURTS 9 LÅDOR	717 mm	1000 mm	725 mm	2x50 75kg/1x75 75kg/1x75 200kg/2x100 75kg/2x125 200kg/1x-200mm 200kg
154010367	VERKTYGSHURTS 6 LÅDOR	717 mm	1000 mm	725 mm	3x100/2x150/1x300mm/75kg
154010383	VERKTYGSHURTS 6 L ÅDOR	717 mm	1000 mm	725 mm	3x100/2x150/1x300mm à 200kg
154010409	VERKTYGSHURTS 7 L ÅDOR	717 mm	1000 mm	725 mm	2x75/1x100/3x150/1x200mm á 75kg
154010425	VERKTYGSHURTS 7 L ÅDOR	717 mm	1000 mm	725 mm	2x75/1x100/3x150/1x200mm à 200kg
154010441	VERKTYGSHURTS 8 LÅDOR	717 mm	1000 mm	725 mm	1x50/2x75/2x100/2x150/1x200mm á 75kg
154010466	VERKTYGSHURTS 7 LÅDOR	717 mm	1000 mm	725 mm	1x50 75kg/2x75 200kg/2x100 200kg/2x150 200kg/1 x 200 mm/200 kg
154010805 BV	VERKTYGSHURTS 7 LÅDOR	717 mm	1000 mm	725 mm	1x50 75kg/1x75 200kg/1x100 200kg/1x125 200kg/2x150 200kg/1x250mm á 200kg

Tillbehör

Artikelnummer	Beskrivning	Höjd	Bredd	Djup
154014302	ÖVERHYLLA 3 S & MATTA	20 mm	717 mm	725 mm
154014401 BV	ÖVERHYLLA 4 S & MATTA	20 mm	717 mm	725 mm
154014500	HURTSSOCKEL	50 mm	717 mm	693 mm
154014609	LYFTVAGNSOCKEL	100 mm	717 mm	659 mm
154015002	TOPPSKIVA VINYL		717 mm	725 mm
53720108	HJULSATS			
53720207	HANDTAGSPAR			
53720306	SÄKERHETSSPÄRR,LÅDA			



154010300



154010326



154010342



154010367



154010383



154010409



154010425



154010441



154010446



154010805



154010607



154010623



154010649



Gigant Premium verktygshurts 36 x 36, höjd 1450 mm

Verktygshurts i mycket kraftig plåtkonstruktion.

100% utdragbara lådor

Försedd med urslagsanvisningar för montage i bordsskivor djup 800 mm

Centrallåsning

Max belastning 75 alt. 200 kg fördelad vikt

Invändigt lådmått B=612 mm D=612 mm

Grålackerad stomme RAL 7037 och blå lådor RAL 5005

Andra färger, höjder, lådalternativ samt låssystem offereras på begäran, kontakta säljavdelningen.

Artikelnummer	Beskrivning	Bredd	Höjd	Djup	Lådkombination
154010607	VERKTYGSHURTS 9 LÅDOR	717 mm	1450 mm	725 mm	3x100/5x150/1x300mm á 75 kg
154010623	VERKTYGSHURTS 9 LÅDOR	717 mm	1450 mm	725 mm	9x150mm á 75 kg
154010649	VERKTYGSHURTS 9 LÅDOR	717 mm	1450 mm	725 mm	9x150mm á 200 kg
154010664	VERKTYGSHURTS 13 LÅDOR	717 mm	1450 mm	725 mm	4x75/6x100/3x150 mm á 75 kg
154010680	VERKTYGSHURTS 13 LÅDOR	717 mm	1450 mm	725 mm	4x75/6x100/3x150mm á 200 kg

Tillbehör

Artikelnummer	Beskrivning	Höjd	Bredd	Djup
154014302	ÖVERHYLLA 3 S & MATTA	20 mm	717 mm	725 mm
154014401 BV	ÖVERHYLLA 4 S & MATTA	20 mm	717 mm	725 mm
154014500	HURTSSOCKEL	50 mm	717 mm	693 mm
154014609	LYFTVAGNSOCKEL	100 mm	717 mm	659 mm
154015002	TOPPSKIVA VINYL		717 mm	725 mm



154010680



154010664



Gigant Premium maskinskåp 36 x 36, höjd 1020 mm

Stabilt maskinskåp i kraftig plåtkonstruktion. Med två "synliga" lådor och 2 med skydd av dörrar. Skåpet har centrallås för yttre lådor och spanjolettlåsning för dörrar. Färg stomme grå RAL 7037, lådor och hyllor blå RAL 5005. Levereras monterade inkl. topphylla och gummimatta. Utdragshyllor. Lättlöpande hyllor av stålplåt. 100% utdrag, 75 alternativt 200 kg belastning.

Artikelnummer	Beskrivning	Bredd	Höjd	Djup	Lådkombination
154130108	MASKINSKÅP 36X36	717 mm	1020 mm	748 mm	2x75/2x150mm á 75kg
154130207	MASKINSKÅP 36X36	717 mm	1020 mm	748 mm	2x75/2x150mm á 200kg



Gigant tillbehör, Premium verktygshurts 36 x 36

För verktygshurtsar 717 x 725 mm (36 x 36).

Sockel av stålplåt. Skruvas fast i stommen. Färg: Grå RAL 7037.

Lyftvagnsockel av stålplåt. Skruvas fast i stommen. Med 2 löstagbara täckplåtar. Färg: Grå RAL 7037.

Topplan med 3 alt. 4 raskanter, klädd med svart räfflad gummimatta.

Toppskivan har en massiv träkärna belagd med gråmelerad vinyl, tjocklek 40 mm. Försedd med 4 st gängbussningar för montering på verktygshurts 36x36.

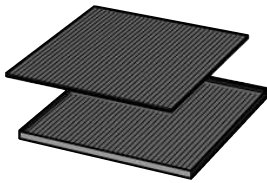

Överhylla



154015002

Artikelnummer	Beskrivning	Bredd	Höjd	Djup
154014302	ÖVERHYLLA 3 S & MATTA	717 mm	20 mm	725 mm
154014401 BV	ÖVERHYLLA 4 S & MATTA	717 mm	20 mm	725 mm
154014500	HURTSSOCKEL	717 mm	50 mm	693 mm
154014609	LYFTVAGNSOCKEL HURTS	717 mm	100 mm	659 mm
154015002	TOPPSKIVA VINYL	717 mm	40 mm	725 mm



Bild visar hur man tar bort frontplåten för att komma åt lyftvagnsockeln

Gigant tillbehör, Premium verktygshurts 27 x 36 / 36 x 36

Hjulsats för hurtsar 27 x 36, 36 x 36, 4 st ø100 mm monterade på tvärbalkar

Handtagspar monteras i hurtsens ovankant

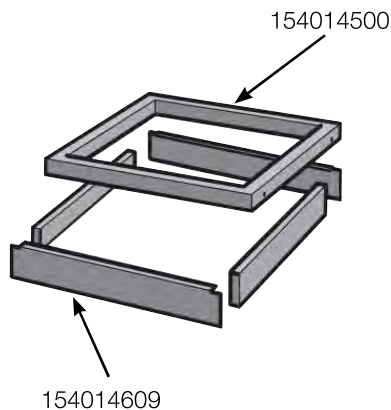
Säkerhetsspärr monteras i lådans handtagslist för extra säkerhet, skall alltid monteras om hurtsen förses med hjul.



Artikelnummer	Beskrivning
53720108	HJULSATS
53720207	HANDTAGSPAR
53720306	SÄKERHETSSPÄRR, LÅDA



Hurts kompletterad med handtagspar och hjulsats



Läs mer på
vår hemsida!

SKAPA EN 5S-STRUKTUR – FÅ EN SÄKRARE ARBETSPLATS

5S står för fem mycket viktiga S: sortera, systematisera, städa, standardisera och skapa vana.

Att skapa ordning och reda på arbetsplatsen och få till ett fungerande 5S-arbete är inte alltid helt lätt.

Framför allt kan det vara svårt att bibehålla ordningen under en längre tid. Det här är dock något som måste prioriteras, då en bra 5S-struktur bidrar både till en högre kvalitetssäkring och effektivitet men också till en större säkerhet. För att skapa en 5S-struktur på arbetsplatsen krävs det därför att man lyckas få med alla på arbetsplatsen i arbetet med 5S. Tydliga och realistiska mål samt rätt förutsättningar för att kunna utveckla arbetet är därför av största vikt.

Vill du komma igång med att förbättra ditt 5S-arbete?

Vi har sammanställt en rad värdefulla tips för hur du går till väga.

Ladda ner någon av våra resurser på: gigant.se/problemomrade/5s



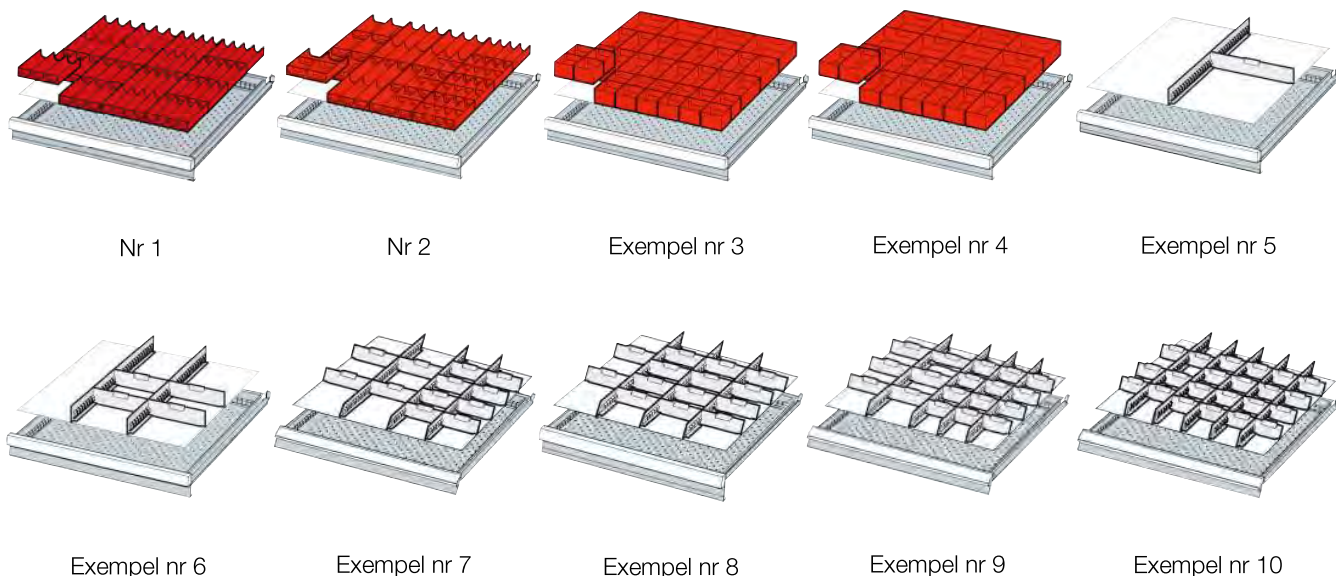

Exempel nr 6

Exempel nr 7

Exempel nr 8

Exempel nr 9

Exempel nr 10



Gigant lädinredning Premium, 36 x 36

Kompleta lädinredningar med plastrännor, smådelslådor eller mellanväggar med skiljeplåtar till lådor 612×612 mm (36×36 E). Täcker hela lådbotten.

Nr.1. Består av 8 st 4-delade plastrännor och 24 st avdelare, 8 st 3-delade plastrännor och 16 st avdelare.

Nr.2. Består av 4 st 4-delade plastrännor och 30 st avdelare, 8 st 3-delade plastrännor och 20 st avdelare, 4 st 2-delade plastrännor och 10 st avdelare.

Nr.3. Består av 16 st smådelslådor 75×75 mm, 16 st smådelslådor 150×75 mm, 4 st smådelslådor 150×150 mm.

Nr.4. Består av 16 st smådelslådor 150×75 mm och 8 st smådelslådor 150×150 mm.

Nr.5. Består av 1 st mellanvägg 610 mm (36E) och 1 skiljeplåt 302 mm (18E).

Nr.6. Består av 2 mellanväggar 610 mm (36E) och 4 skiljeplåtar 200 mm (12E).

Nr.7. Består av 3 st mellanväggar 610 mm (36E), 8 skiljeplåtar 132 mm (8E) och 4 skiljeplåtar 166 mm (10E).

Nr.8. Består av 3 st mellanväggar 610 mm (36E) och 14 skiljeplåtar 149 mm (9E).

Nr.9. Består av 4 mellanväggar 610 mm (36E), 12 st skiljeplåtar 98 mm (6E) och 6 st skiljeplåtar 149 mm (9E).

Nr.10. Består av 5 st mellanväggar 610 mm (36E) och 22 skiljeplåtar 98 mm (6E).

Artikelnummer	Beskrivning	Höjd	Bredd	Djup
89940100	INREDNING NR 1	27 mm	612 mm	612 mm
89940209	INREDNING NR 2	27 mm	612 mm	612 mm
89940308	INREDNING NR 3	26 mm	612 mm	612 mm
89940407	INREDNING NR 3	50 mm	612 mm	612 mm
89940506	INREDNING NR 4	26 mm	612 mm	612 mm
89940605	INREDNING NR 4	50 mm	612 mm	612 mm
89940704	INREDNING NR 4	75 mm	612 mm	612 mm
89940803	INREDNING NR 5	225 mm	612 mm	612 mm
89940902	INREDNING NR 6	75 mm	612 mm	612 mm
89941009	INREDNING NR 6	125 mm	612 mm	612 mm
89941108	INREDNING NR 6	225 mm	612 mm	612 mm
89941207	INREDNING NR 7	75 mm	612 mm	612 mm
89941306	INREDNING NR 7	125 mm	612 mm	612 mm
89941405	INREDNING NR 7	225 mm	612 mm	612 mm
89941504	INREDNING NR 8	50 mm	612 mm	612 mm
89941603	INREDNING NR 8	75 mm	612 mm	612 mm
89941702	INREDNING NR 8	125 mm	612 mm	612 mm
89941801	INREDNING NR 8	225 mm	612 mm	612 mm
89941900	INREDNING NR 9	26 mm	612 mm	612 mm
89942007	INREDNING NR 9	50 mm	612 mm	612 mm
89942106	INREDNING NR 9	75 mm	612 mm	612 mm
89942205	INREDNING NR 9	125 mm	612 mm	612 mm
89942304	INREDNING NR 10	26 mm	612 mm	612 mm
89942403	INREDNING NR 10	50 mm	612 mm	612 mm
89942502	INREDNING NR 10	75 mm	612 mm	612 mm



Gigant premium verktygshurts 54 x 27 höjd 1000 mm

Verktygshurts i mycket kraftig plåtkonstruktion.

100% utdragbara lådor

Centrallåsning

Max belastning 75 alt. 200 kg fördelad vikt

Invändigt lådmått B=918 mm D=459 mm

Grålackerad stomme RAL 7037 och blå lådor RAL 5005

Andra färger, höjder, lådalternativ samt låssystem offereras på begäran, kontakta säljavdelningen.



Artikelnummer	Beskrivning	Bredd	Höjd	Djup	Lådkombination
154030100 BV	VERKTYGSHURTS 6 LÅDOR	1023 mm	1000 mm	565 mm	3x100/2x150/1x300mm á 75 kg
154030209 BV	VERKTYGSHURTS 6 LÅDOR	1023 mm	1000 mm	565 mm	3x100/2x150/1x300 mm á 200kg



154020309



154020325



154020341



Gigant Premium verktygshurts 54 x 36, höjd 1000 mm

Verktygshurts i mycket kraftig plåtkonstruktion.

100% utdragbara lådor

Försedd med urslagsanvisningar för montage i bordsskivor djup 800 mm

Centrallåsning

Max belastning 75 alt. 200 kg fördelad vikt

Invändigt lådmått B=918 mm D=612 mm

Grålackerad stomme RAL 7037 och blå lådor RAL 5005

Andra färger, höjder, lådalternativ samt låssystem offereras på begäran, kontakta säljavdelningen.

Artikelnummer	Beskrivning	Bredd	Höjd	Djup	Lådkombination
154020309	VERKTYGSHURTS 7 LÅDOR	1023 mm	1000 mm	725 mm	1x50/1x75/1x100 mm á 75 kg/1x125/2x150mm/1x250mm á 200 kg
154020325 BV	VERKTYGSHURTS 8 LÅDOR	1023 mm	1000 mm	725 mm	2x50/1x75/2x100 mm á 75 kg/1x125 /1x150/1x250 mm á 200 kg
154020341 BV	VERKTYGSHURTS 8 LÅDOR	1023 mm	1000 mm	725 mm	2x75/4x100/1x150/1x200 mm á 200 kg

Tillbehör

Artikelnummer	Beskrivning	Höjd	Bredd	Djup
154024004 BV	ÖVERHYLLA 3 S & MATTA	20 mm	1023 mm	725 mm
154024103 BV	ÖVERHYLLA 4 S & MATTA	20 mm	1023 mm	725 mm
154024202 BV	HURTSSOCKEL	50 mm	1023 mm	693 mm
154024301	LYFTVAGNSOCK	100 mm	1023 mm	659 mm
154025001	TOPPSKIVA VINYL			725 mm



154020606



154020622



154020648



154020663



154020689



Gigant Premium verktygshurts 54 x 36, höjd 1450 mm

Verktygshurts i mycket kraftig plåtkonstruktion.

100% utdragbara lådor

Försedd med urslagsanvisningar för montage i bordsskivor djup 800 mm

Centrallåsning

Max belastning 75 alt. 200 kg fördelad vikt

Invändigt lådmått B=918 mm D=612 mm

Grålackerad stomme RAL 7037 och blå lådor RAL 5005

Andra färger, höjder, lådalternativ samt låssystem offereras på begäran, kontakta säljavdelningen.

Artikelnummer	Beskrivning	Bredd	Höjd	Djup	Lådkombination
154020606 BV	VERKTYGSHURTS 9 LÅDOR	1023 mm	1450 mm	725 mm	2x75/2x100 mm á 75 kg/2x150/2x200 /1x300mm á 200 kg
154020622 BV	VERKTYGSHURTS 9 LÅDOR	1023 mm	1450 mm	725 mm	2x75/2x100/2x150/2x200/1x300mm á 200 kg
154020648 BV	VERKTYGSHURTS 11 LÅDOR	1023 mm	1450 mm	725 mm	2x75/5x100 mm á 75 kg/2x150/2x200mm á 200 kg
154020663 BV	VERKTYGSHURTS 11 LÅDOR	1023 mm	1450 mm	725 mm	2x75/5x100/2x150/2x200mm á 200 kg
154020689 BV	VERKTYGSHURTS 10 LÅDOR	1023 mm	1450 mm	725 mm	2x75/3x100/2x150/3x200mm á 200 kg

LAGER OCH FÖRVARING



Gigant tillbehör, Premium verktygshurtsar 54 x 36

För verktygshurtsar 1023 x 725 mm (54 x 36E).

Sockel av stålplåt. Skruvas fast i stommen. Färg Grå RAL 7037.

Lyftvagnsockel av stålplåt. Skruvas fast i stommen. Med 2 löstagbara täckplåtar.

Färg grå RAL 7037.

Topplan, med 3 alt. 4 raskanter, klädd med svart räfflad gummimatta.

Toppskiva av massiv träkärna belagd med gråmelerad vinyl, tjocklek 40 mm. Försedd med 4 st gängbussningar för montering på verktygshurts 54x36.



Bild visar hur man tar bort frontplåten för att komma åt lyftvagnssockeln

Artikelnummer	Beskrivning	Höjd	Bredd	Djup
154024004 BV	ÖVERHYLLA 3 S & MATTA	20 mm	1023 mm	725 mm
154024103 BV	ÖVERHYLLA 4 S & MATTA	20 mm	1023 mm	725 mm
154024202 BV	HURTSSOCKEL	50 mm	1023 mm	693 mm
154024301	LYFTVAGNSOCKEL	100 mm	1023 mm	659 mm
154025001	TOPPSKIVA VINYL		1023 mm	725 mm

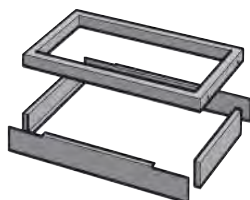

154024202 samt -4301

Gigant lådinredning, Premium verktygshurtsar 54 x 36

Kompleta lådinredningar med plastrännor, smådelslådor eller mellanväggar med skiljeplåtar till lådor 918 x 612 mm (54 x 36 E). Täcker hela lådbotten.

Nr 11. Består av 16 st 4-delade plastrännor och 30 st avdelare, samt 8 st 3-delade plastrännor och 10 avdelare.

Nr 12. Består av 8 st 4-delade plastrännor och 15 avdelare, 8 st 3-delade plastrännor och 10 avdelare, 8 st 2-delade plastrännor och 6 avdelare.

Nr 13. Består av 12 st smådelslådor 150 x 75 mm, 18 st smådelslådor 150 x 150 mm.

Nr 14. Består av 20 st smådelslådor 75 x 75 mm, 14 st smådelslådor 150 x 75 mm, 12 smådelslådor 150 x 150 mm.

Nr 15. Består av 2 st mellanväggar 610 mm (36E), 2 st plåtavskiljare 302 mm (18E).

Nr 16. Består av 3 mellanväggar 610 mm (36E), 3 st plåtavskiljare 200 mm (12E).

Nr 17. Består av 4 mellanväggar 610 mm (36E), 2 plåtavskiljare 149 mm (9), 3 plåtavskiljare 200 mm (12E).

Nr 18. Består av 5 st mellanväggar 610 mm (36E), 12 plåtavskiljare 149 mm (9E).

OBS! Nr 15, 16, 17 och 18 levereras exkl. skruvar. Skruvsats 100 st.

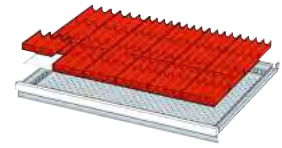

Nr 11

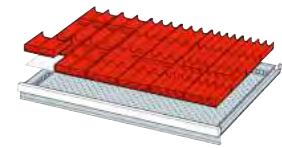

Nr 12

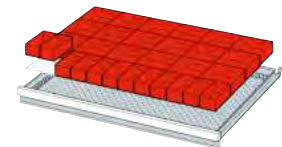

Nr 13

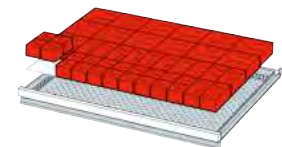

Nr 14

Artikelnummer	Beskrivning	Bredd	Höjd	Djup
89980106	INREDNING NR 11	918 mm	27 mm	612 mm
89980205	INREDNING NR 12	918 mm	27 mm	612 mm
89980304	INREDNING NR 13	918 mm	27 mm	612 mm
89980403	INREDNING NR 13	918 mm	50 mm	612 mm
89980502	INREDNING NR.13	918 mm	75 mm	612 mm
89980601	INREDNING NR 14	918 mm	27 mm	612 mm
89980700	INREDNING NR 14	918 mm	50 mm	612 mm
89980809	INREDNING NR 15	918 mm	27 mm	612 mm
89980908	INREDNING NR 15	918 mm	50 mm	612 mm
89981005	INREDNING NR 15	918 mm	75 mm	612 mm
89981104	INREDNING NR 15	918 mm	125 mm	612 mm
89981203	INREDNING NR 15	918 mm	225 mm	612 mm
89981302	INREDNING NR 16	918 mm	27 mm	612 mm
89981401	INREDNING NR 16	918 mm	50 mm	612 mm
89981500	INREDNING NR 16	918 mm	75 mm	612 mm
89981609	INREDNING NR 16	918 mm	125 mm	612 mm
89981708	INREDNING NR 16	918 mm	225 mm	612 mm
89981807	INREDNING NR 17	918 mm	27 mm	612 mm
89981906	INREDNING NR 17	918 mm	50 mm	612 mm
89982003	INREDNING NR 17	918 mm	75 mm	612 mm
89982102	INREDNING NR 17	918 mm	125 mm	612 mm
89982201	INREDNING NR 17	918 mm	225 mm	612 mm
89982300	INREDNING NR 18	918 mm	27 mm	612 mm
89982409	INREDNING NR 18	918 mm	50 mm	612 mm
89982508	INREDNING NR 18	918 mm	75 mm	612 mm
89982607	INREDNING NR 18	918 mm	125 mm	612 mm
89982706	INREDNING NR 18	918 mm	225 mm	612 mm

Tillbehör

Artikelnummer	Beskrivning	Längd
89581003	SKRUVSATS MELLANV./AVD.	7 mm

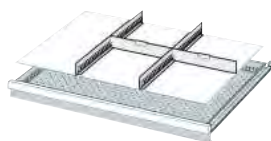

Nr 15

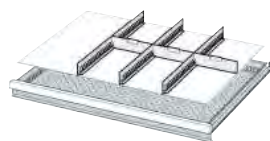

Nr 16

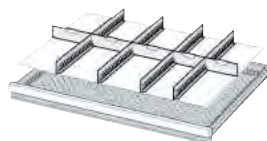

Nr 17

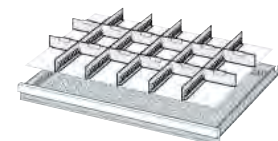

Nr 18

Gigant inredningsdetaljer Premium, mellanväggar

Mellanväggar för längd- och tvärdelning av lådor 36 x 36E och 54 x 36E. Av förzinkad stålplåt. Slitsdelning 17 mm för skiljeplåtar. Underkanten skruvas fast i lådbotten. Levereras exkl. skruvar. Skruvsats 100 st. Passar till de flesta i marknaden förekommande fabrikat.

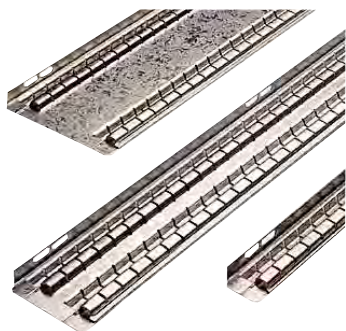

Artikelnummer	Beskrivning	Höjd	Utförande	För fronthöjd	Längd
89580005	MELLANVÄGG SLITSAD	27 mm	27E	50 mm	457 mm
89580013	MELLANVÄGG SLITSAD	50 mm	27E	75 mm	457 mm
89580021	MELLANVÄGG SLITSAD	75 mm	27E	100 mm	457 mm
89580039	MELLANVÄGG SLITSAD	125 mm	27E	150 mm	457 mm
89580047 BV	MELLANVÄGG SLITSAD	225 mm	27E	200 mm	457 mm
89580054 BV	MELLANVÄGG SLITSAD	275 mm	27E	300 mm	457 mm
89580104	MELLANVÄGG SLITSAD	27 mm	36E	50 mm	610 mm
89580203	MELLANVÄGG SLITSAD	50 mm	36E	75 mm	610 mm
89580302	MELLANVÄGG SLITSAD	75 mm	36E	100, 125 mm	610 mm
89580401	MELLANVÄGG SLITSAD	125 mm	36E	150, 175 mm	610 mm
89580500	MELLANVÄGG SLITSAD	175 mm	36E	200 mm	610 mm
89580559	MELLANVÄGG SLITSAD	225 mm	36E	250 mm	610 mm
89580609 BV	MELLANVÄGG SLITSAD	275 mm	36E	300 mm	610 mm

Tillbehör

Artikelnummer	Beskrivning
89581003	SKRUVSATS MELLANV./AVD.

Gigant inredningsdetaljer Premium, skiljeplåtar/avdelare aluminium

Skiljeplåtar/avdelare av aluminium. Överkanten är vinklad för enkel märkning direkt på avdelare eller med etikettrytare. Passar till de flesta i marknaden förekommande fabrikat. Levereras exkl. skruvar.



Artikelnummer	Beskrivning	Höjd	Utförande	För fronthöjd	Längd
89600027	AVDELARE	50 mm	3E	75 mm	47 mm
89600050	AVDELARE	50 mm	4E	75 mm	64 mm
89600068	AVDELARE	75 mm	4E	100, 125 mm	64 mm
89600084	AVDELARE	50 mm	5E	75 mm	81 mm
89600100	AVDELARE	27 mm	6E	50 mm	98 mm
89600209	AVDELARE	50 mm	6E	75 mm	98 mm
89600308	AVDELARE	75 mm	6E	100, 125 mm	98 mm
89600407	AVDELARE	125 mm	6E	150, 175 mm	98 mm
89601009	AVDELARE	27 mm	8E	50 mm	132 mm
89601108	AVDELARE	50 mm	8E	75 mm	132 mm
89601207	AVDELARE	75 mm	8E	100, 125 mm	132 mm
89601306	AVDELARE	125 mm	8E	150, 175 mm	132 mm
89602007	AVDELARE	27 mm	9E	50 mm	149 mm
89602106	AVDELARE	50 mm	9E	75 mm	149 mm
89602205	AVDELARE	75 mm	9E	100, 125 mm	149 mm
89602304	AVDELARE	125 mm	9E	150, 175 mm	149 mm
89602403	AVDELARE	175 mm	9E	200 mm	149 mm
89603203	AVDELARE	75 mm	10E	100, 125 mm	166 mm
89604201	AVDELARE	75 mm	12E	100, 125 mm	200 mm
89604300	AVDELARE	125 mm	12E	150, 175 mm	200 mm

Tillbehör

Artikelnummer	Beskrivning	Höjd	Längd
89581003	SKRUVSATS MELLANV./AVD.		7 mm
89606107 BV	ETIKETTHÅLLARE ALU B50XH15 MM	15 mm	
89606206 BV	ETIKETTHÅLLARE ALU B65XH25 MM	25 mm	

Inredningsdetaljer Premium, smådelslådor/etiketryttare.

Smådelslådor av röd ABS-plast. Smådelslådorna kan användas till inredning av lådor med fronthöjd 50, 75 eller 100 mm. Utrymme för märkning.



Artikelnummer	Beskrivning	Bredd	Höjd	Djup
89710107	SMÅDELSLÅDA	75 mm	26 mm	75 mm
89710206	SMÅDELSLÅDA	150 mm	26 mm	75 mm
89710305	SMÅDELSLÅDA	150 mm	26 mm	150 mm
89711006	SMÅDELSLÅDA	75 mm	46 mm	75 mm
89711105	SMÅDELSLÅDA	150 mm	46 mm	75 mm
89711204	SMÅDELSLÅDA	150 mm	46 mm	150 mm
89712004	SMÅDELSLÅDA	150 mm	71 mm	75 mm
89712103	SMÅDELSLÅDA	150 mm	71 mm	150 mm

Tillbehör

Artikelnummer	Beskrivning	Höjd	Bredd
89606016	ETIKETTHÅLLARE	14 mm	50 mm

Gigant inredningsdetalj Premium, plastrännor

Av röd ABS-plast. Hakas fast i varandra samt kan förses med avdelare.

Artikelnummer	Beskrivning	Bredd	Höjd	Fackbredd
89730105	PLASTRÄNNA 2 DEL	150 mm	27 mm	71 mm
89730204	PLASTRÄNNA 3 DEL	150 mm	27 mm	46 mm
89730303	PLASTRÄNNA 4 DEL	150 mm	27 mm	34 mm



Tillbehör

Artikelnummer	Beskrivning	Bredd	Höjd
89731004	AVDELARE FÖR PLASTRÄNNA	70 mm	23 mm
89731103	AVDELARE FÖR PLASTRÄNNA	45 mm	23 mm
89731202	AVDELARE FÖR PLASTRÄNNA	33 mm	23 mm
89732101	ETIKETTRYTTARE FÖR AVDELARE		

Gigant inredningsdetalj för lådor fräshållare

Fräshållare av röd ABS-plast. För verktyg med centrumhål. Fräshållarna fästes i lådbotten med mutter. De kan även monteras på varandra för att få önskad höjd.

Levereras inkl. mutter. Passar till de flesta i marknaden förekommande fabrikat.

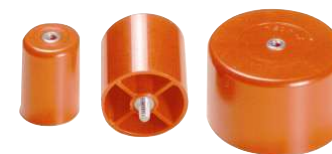

Artikelnummer	Beskrivning	Höjd
89740104	FRÄSHÅLLARE FÖR HÅLDIAM.13 MM	26 mm
89740203	FRÄSHÅLLARE FÖR HÅLDIAM.16 MM	26 mm
89740302	FRÄSHÅLLARE FÖR HÅLDIAM.22 MM	26 mm
89740401	FRÄSHÅLLARE FÖR HÅLDIAM.27 MM	26 mm
89740500	FRÄSHÅLLARE FÖR HÅLDIAM.32 MM	26 mm
89740609	FRÄSHÅLLARE FÖR HÅLDIAM.40 MM	26 mm
89740708	FRÄSHÅLLARE FÖR HÅLDIAM.50 MM	26 mm



184450104



Kompletterad med hjulsats och handtag samt överhylla



184450203



Gigant verktygshurts, bredd 565 mm

Verktygshurts av hög kvalitet. Hurtsarna levereras som standard med kullagrade lådor fullt utdrag. Försedda med aluminiumhandtag, centrallåsning samt separat lådspärr vilket gör att endast en låda kan dragas ut åt gången. Max belastning 100 kg/låda.

Samtliga lådor är försedda med lådinredning enligt bild, 9 fack/låda.

Pulverlackerade, färg skåphus grå RAL 7037, lådor blå RAL 5005.

Hurtsarna kan kompletteras med diverse tillbehör exempelvis: Hjulsats, 2 fasta samt 2 svängbara med broms diameter 125 mm inkl. handtag. Överhylla med 4 raskanter och vinylbeklädd iläggsskiva.

Avdelare bredd 154 mm.

Artikelnummer	Beskrivning	Bredd	Höjd	Djup	Lådkombination
184450104	HURTS 6 LÅDOR	565 mm	800 mm	653 mm	2x75/2x100/1x150/1x200mm á 100 kg
184450203	HURTS 8 LÅDOR	565 mm	1000 mm	653 mm	2x75/4x100/1x150/1 x 200mm á 100 kg

Tillbehör

Artikelnummer	Beskrivning	Höjd	Bredd	Djup
184451003	HJULSATS MED HANDTAG			
184451102	ÖVERHYLLA MED SKIVA		565 mm	653 mm
184452001	AVDELARE LÅDA 75	75 mm	154 mm	
184452100	AVDELARE LÅDA 100	100 mm	154 mm	
184452209	AVDELARE LÅDA 150	150 mm	154 mm	
184452308	AVDELARE LÅDA 200	200 mm	154 mm	

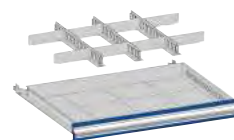

Lådinredning



Gigant verktygshurts, bredd 723 mm

Verktygshurts av hög kvalitet. Hurtsarna levereras som standard med kullagrade lådor fullt utdrag. Försedda med aluminiumhandtag, centrallåsning samt separat lådspärr vilket gör att endast en låda kan dragas ut åt gången. Max belastning 100 kg/låda. Samtliga lådor är försedda med lådinredning enligt bild. Pulverlackerade, färg skåphus grå RAL 7037, lådor blå RAL 5005. Hurtsarna kan kompletteras med diverse tillbehör exempelvis: Hjulsats, 2 fasta samt 2 svängbara med broms diameter 125 mm inkl. handtag. Överhylla med 4 raskanter och vinylbeklädd iläggsskiva 22 mm. Avdelare bredd 154 mm.



Artikelnummer	Beskrivning	Bredd	Höjd	Djup	Lådkombination
184460103	HURTS 6 LÅDOR	723 mm	800 mm	653 mm	2x75/2x100/1x150/1x200mm á 100 kg
184460202	HURTS 8 LÅDOR	723 mm	1000 mm	653 mm	2x75/4x100/1x150/1x200mm á 100 kg

Tillbehör

Artikelnummer	Beskrivning	Bredd	Höjd	Djup
184452001	AVDELARE LÅDA	154 mm	75 mm	
184452100	AVDELARE LÅDA	154 mm	100 mm	
184452209	AVDELARE LÅDA	154 mm	150 mm	
184452308	AVDELARE LÅDA	154 mm	200 mm	
184461002	HJULSATS MED HANDTAG			
184461101	ÖVERHYLLA MED SKIVA	723 mm		653 mm

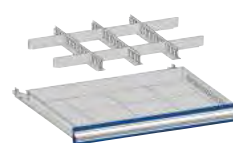

Lådinredning



Vagn kompletterad med verktygsramar, hyllor och ritningsficka

Gigant Premium vagn för NC-verktyg, färdiga kombinationer

NC-vagn i kraftig stålkonstruktion avsedd för förvaring av NC-verktyg, 2 fasta och 2 svängbara, låsbara hjul. Pulverlackerad, färg: grå RAL 7037. Försedd med handtag, sidohylla med gummimatta. Vagnen levereras komplett med 4 st verktygsramar för HSK 63, SK40 eller SK50.

Artikelnummer	Beskrivning	Bredd	Höjd	Djup	Antal verktyg
154120109 BV	VAGN NC-VERKTYG KOMPL-HSK 63	740 mm	905 mm	510 mm	40
154120208 BV	VAGN NC-VERKTYG KOMPL-SK 50	740 mm	905 mm	510 mm	16
154120307 BV	VAGN NC-VERKTYG KOMPL-SK 40	740 mm	905 mm	510 mm	40



Vagn kompletterad med verktygsramar, hyllor och ritningsficka

Gigant Premium vagn för NC-verktyg

NC-vagn i kraftig stålkonstruktion avsedd för förvaring av NC-verktyg. Pulverlackerad, färg: Grå RAL 7037. Försedd med handtag samt 2 fasta och 2 svängbara, låsbara hjul. Kompletteras med hyllor, ritningsficka samt verktygsramar. Verktygsramar se 10200, 10201 eller 10202. Djupmättet på vagnen medger att 3 st verktygsramar får plats per plan. Verktygsramarna placeras horisontellt eller lutande. Sidohylla av stålplåt, monteras på gavel och har 4 st raskanter, inkl. räfflad gummimatta. Justerbar hylla av stålplåt, monteras mellan gavlar och har 4 st raskanter, inkl. gummimatta och hyllbärare. Finns i 2 djup, 290 alt. 480 mm. Ritningsficka monteras på sidan med dubbelhäftande tejp.

Artikelnummer	Beskrivning	Bredd	Höjd	Djup
53040101	TRANSPORTVAGN NC-VERKTYG	740 mm	905 mm	510 mm

Tillbehör

Artikelnummer	Beskrivning	Bredd	Höjd	Djup	Längd
53041000	SIDO HYLLA	200 mm			500 mm
53041109	HYLLA	290 mm			600 mm
53041208	HYLLA	480 mm			600 mm
53041307	RITNINGSFICKA	360 mm	180 mm	45 mm	



53041000



53041109



53041307



Gigant Premium verktygsram 36 E med handtag

Verktygsram med handtag. Stålkonstruktion, pulverlackerad, ljusgrå. Verktygsramarna levereras komplett med verktygshållare i röd ABS-plast. Avsett för montering i transportvagn och utdragslådor. Ramhållare behövs för montage på verktygsvagn och i utdragslådor.

Längd 595 mm och bredd 140 mm. Max. lastkapacitet per ram 50 kg.

Ramhållare för transportvagn. För montering av verktygsramarna horisontellt eller lutande 20 grader i transportvagn, inkl. monteringsdetaljer.

Ramhållare för verktygsramar i utdragslådor. För montering av verktygsramar 10200, skruvas fast i botten på utdragslådan, för maximalt 4 verktygsramar, inkl. monteringsdetaljer.



102002003 kompletterad med verktygshållare



102002102

Artikelnummer	Beskrivning	Utförande	Antal verktyg
102000155	VERKTYGSRAM	För verktyg ISO 40	10
102000254	VERKTYGSRAM	För verktyg ISO 50	4
102000353 BV	VERKTYGSRAM	För verktyg VDI 20.	16
102000452 BV	VERKTYGSRAM	För verktyg VDI 30	14
102000551 BV	VERKTYGSRAM	För verktyg VDI 40	10
102000759 BV	VERKTYGSRAM	För verktyg HSK 40	14
102000858 BV	VERKTYGSRAM	För verktyg HSK 50	10
102000957 BV	VERKTYGSRAM	För verktyg HSK 63	8
102001054 BV	VERKTYGSRAM	För verktyg HSK 80	5
102001153 BV	VERKTYGSRAM	För verktyg HSK 100	4
102001203 BV	VERKTYGSRAM	För verktyg CAPTO 4	14
102001302 BV	VERKTYGSRAM	För verktyg CAPTO 5	10
102001401 BV	VERKTYGSRAM	För verktyg CAPTO 6	10

Tillbehör

Artikelnummer	Beskrivning	Utförande
102002003	HÅLLARE VERKTYGSRAMAR NC VAGN	Hållare för NC-vagn
102002102 BV	HÅLLARE VERKTYGSRAMAR	Hållare för utdragslådor

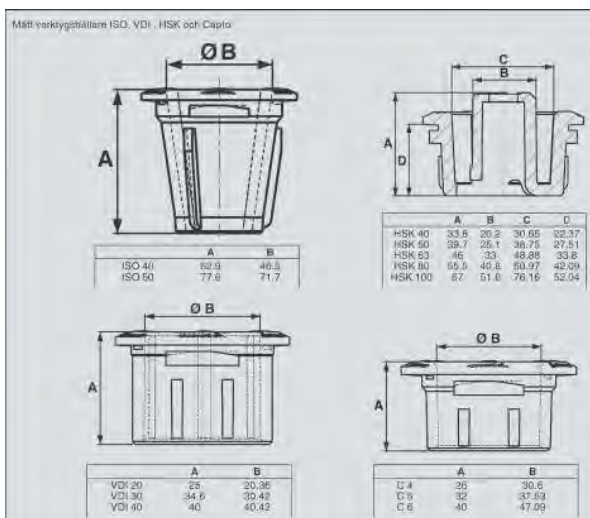

VERKTØJSHURTSAR LISTA

TILLSAMMANS, FÖRBÄTTRAR GIGANT OCH LISTA MORGONDAGENS ARBETSPLATS.

Gigant levererar tillsammans med LISTA förvaringslösningar av allra högsta klass.

Ett välkommet tillskott i vårt sortiment av Europas ledande varumärke, som med tiden kommit att bli synonymt med begreppet verktøjshurtsar av proffskvalitet, med krävande användare långt utanför verkstadsindustrins gränser.

Du hittar LISTA inom offshore, i det militära, inom vården, i Formel 1 ställen – överallt där pålitlig kvalitet och funktion är avgörande. Men verktøjshurtsar är bara början.

Det breda LISTA-sortimentet bygger på långtgående modulärt systemtänkande med en rad byggbara skåp, bänkar, hyllsystem och arbetsstationer som kan konfigureras i det oändliga – allt med samma höga kvalitet.



LAGER OCH FÖRVARING

Följande sidor i katalogen visar vi ett urval av hurstar och skåp, kompletta sortimentet hittar du på vår hemsida, www.gigant.se. På hemsidan hittar du även vår gemensamma katalog, där vi visar hela färgskalan och ett ännu större utbud av vad vi kan erbjuda ex.hyllor, arbetsstationer osv.

Har du frågor om hela Listas sortiment kontakta säljavdelningen så hjälper vi dig!





LISTA

Lista verktygshurts 27 x 27 höjd 850 mm

Verktygshurts i mycket kraftig plåtkonstruktion.

100% utdragbara lådor

Centrallåsning med nyckel, kod eller RFID

Max belastning 75 kg per låda

Invändigt lådmått B=459 mm D=459 mm

Standardfärger ljusblå RAL5012, ljusgrå RAL7035 och ljusgrå RAL 7035/lådor metallic grå NCS 6502B.

Alla färger hittar du på vår hemsida, www.gigant.se.

Andra färger ur Listas sortiment offereras, kontakta säljavdelningen

Artikelnummer	Beskrivning	Utförande	Lådkombination	Bredd	Höjd	Djup	Låstyp
Kombination 5 lådor							
235250362 BV	VERKTYGSHURTS	Blå RAL 5012	1x100/3x150/1x200 á 75kg	564 mm	850 mm	572 mm	Cylinderlås
235250404 BV	VERKTYGSHURTS	Blå RAL 5012	1x100/3x150/1x200 á 75kg	564 mm	850 mm	572 mm	Kodlås
235250446 BV	VERKTYGSHURTS	Blå RAL 5012	1x100/3x150/1x200 á 75kg	564 mm	850 mm	572 mm	RFID-lås

Artikelnummer	Beskrivning	Utförande	Lådkombination	Bredd	Höjd	Djup	Låstyp
Kombination 6 lådor							
235251089 BV	VERKTYGSHURTS	Blå RAL 5012	2x75/2x100/2x200 á 75kg	564 mm	850 mm	572 mm	Cylinderlås
235251121 BV	VERKTYGSHURTS	Blå RAL 5012	2x75/2x100/2x200 á 75kg	564 mm	850 mm	572 mm	Kodlås
235251162 BV	VERKTYGSHURTS	Blå RAL 5012	2x75/2x100/2x200 á 75kg	564 mm	850 mm	572 mm	RFID-lås

Artikelnummer	Beskrivning	Utförande	Lådkombination	Bredd	Höjd	Djup	Låstyp
Kombination 7 lådor							
235250727 BV	VERKTYGSHURTS	Blå RAL 5012	2x75/3x100/2x150 á 75kg	564 mm	850 mm	572 mm	Cylinderlås
235250738 BV	VERKTYGSHURTS	Blå RAL 5012	2x75/3x100/2x150 á 75kg	564 mm	850 mm	572 mm	Kodlås
235250800 BV	VERKTYGSHURTS	Blå RAL 5012	2x75/3x100/2x150 á 75kg	564 mm	850 mm	572 mm	RFID-lås

Artikelnummer	Beskrivning	Utförande	Lådkombination	Bredd	Höjd	Djup	Låstyp
Kombination 8 lådor							
235250008 BV	VERKTYGSHURTS	Blå RAL 5012	1x50/2x75/4x100/1x150 á 75kg	564 mm	850 mm	572 mm	Cylinderlås
235250040 BV	VERKTYGSHURTS	Blå RAL 5012	1x50/2x75/4x100/1x150 á 75kg	564 mm	850 mm	572 mm	Kodlås
235250081 BV	VERKTYGSHURTS	Blå RAL 5012	1x50/2x75/4x100/1x150 á 75kg	564 mm	850 mm	572 mm	RFID-lås



Lista mobil verktygshurts 27 x 27 höjd 890 mm

Verktygshurts, mobil i mycket kraftig plåtkonstruktion.
 100% utdragbara lådor
 Gummihjul: 2 fasta och 2 länkhjul med broms, diam 100 mm
 Topplan med 4 raskanter och gummimatta
 Handtag
 Centrallåsning med nyckel, kod eller RFID
 Max belastning 75 kg per låda
 Invändigt lådmått B=459 mm D=459 mm
 Standardfärger ljusblå RAL5012, ljusgrå RAL7035 och ljusgrå RAL 7035/lådor metallic grå NCS 6502B. Alla färger hittar du på vår hemsida, www.gigant.se.
 Andra färger ur Listas sortiment offereras, kontakta säljavdelningen



Artikelnummer	Beskrivning	Utförande	Lådkombination	Bredd	Höjd	Djup	Låstyp
Kombination 5 lådor							
235251808 BV	MOBIL VERKTYGSHURTS	Blå RAL 5012	4x100/1x200 á 75kg	564 mm	890 mm	572 mm	Cylinderlås
235251840 BV	MOBIL VERKTYGSHURTS	Blå RAL 5012	4x100/1x200 á 75kg	564 mm	890 mm	572 mm	Kodlås
235251881 BV	MOBIL VERKTYGSHURTS	Blå RAL 5012	4x100/1x200 á 75kg	564 mm	890 mm	572 mm	RFID-lås

Artikelnummer	Beskrivning	Utförande	Lådkombination	Bredd	Höjd	Djup	Låstyp
Kombination 6 lådor							
235251444 BV	MOBIL VERKTYGSHURTS	Blå RAL 5012	1x50/2x75/2x100/1x200 á 75kg	564 mm	890 mm	572 mm	Cylinderlås
235251485 BV	MOBIL VERKTYGSHURTS	Blå RAL 5012	1x50/2x75/2x100/1x200 á 75kg	564 mm	890 mm	572 mm	Kodlås
235251527 BV	MOBIL VERKTYGSHURTS	Blå RAL 5012	1x50/2x75/2x100/1x200 á 75kg	564 mm	890 mm	572 mm	RFID-lås

Lista verktygshurts 36 x 27 höjd 700 mm 5 lådor

Verktygshurts i mycket kraftig plåtkonstruktion.
 100% utdragbara lådor
 Centrallåsning med nyckel, kod eller RFID
 Max belastning 75 kg per låda
 Invändigt lådmått B=612 mm D=459 mm
 Standardfärger ljusblå RAL5012, ljusgrå RAL7035 och ljusgrå RAL 7035/lådor metallic grå NCS 6502B. Alla färger hittar du på vår hemsida, www.gigant.se.
 Andra färger ur Listas sortiment offereras, kontakta säljavdelningen.



Artikelnummer	Beskrivning	Utförande	Lådkombination	Bredd	Höjd	Djup	Låstyp
235340106 BV	VERKTYGSHURTS	Blå RAL 5012	1x50/2x100/1x150/1x200 á 75kg	612 mm	700 mm	572 mm	Cylinderlås
235340155 BV	VERKTYGSHURTS	Blå RAL 5012	1x50/2x100/1x150/1x200 á 75kg	612 mm	700 mm	572 mm	Kodlås
235340205 BV	VERKTYGSHURTS	Blå RAL 5012	1x50/2x100/1x150/1x200 á 75kg	612 mm	700 mm	572 mm	RFID-lås

Tillbehör

Artikelnummer	Beskrivning
235227451 BV	LYFTVAGNSSOCKEL

LISTA



Lista verktygshurts 36 x 27 höjd 850 mm 7 lådor

Verktygshurts i mycket kraftig plåtkonstruktion.

100% utdragbara lådor

Centrallåsning med nyckel, kod eller RFID

Max belastning 75 kg per låda

Invändigt lådmått B=612 mm D=459 mm

Standardfärger ljusblå RAL5012, ljusgrå RAL7035 och ljusgrå RAL 7035/lådor metallic grå NCS 6502B. Alla färger hittar du på vår hemsida, www.gigant.se.

Andra färger ur Listas sortiment offereras, kontakta säljavdelningen

Artikelnummer	Beskrivning	Utförande	Lådkombination	Bredd	Höjd	Djup	Låstyp
235340551 BV	VERKTYGSHURTS	Blå RAL 5012	1x50/2x75/2x100/1x150/1x200 á 75kg	612 mm	850 mm	572 mm	Cylinderlås
235340601 BV	VERKTYGSHURTS	Blå RAL 5012	1x50/2x75/2x100/1x150/1x200 á 75kg	612 mm	850 mm	572 mm	Kodlås
235340650 BV	VERKTYGSHURTS	Blå RAL 5012	1x50/2x75/2x100/1x150/1x200 á 75kg	612 mm	850 mm	572 mm	RFID-lås

Tillbehör

Artikelnummer	Beskrivning
235227451 BV	LYFTVAGNSSOCKEL

LISTA



Lista verktygshurts 36 x 27 höjd 1000 mm 7 lådor

Verktygshurts i mycket kraftig plåtkonstruktion.

100% utdragbara lådor

Centrallåsning med nyckel, kod eller RFID

Max belastning 75 kg per låda

Invändigt lådmått B=612 mm D=459 mm

Standardfärger ljusblå RAL5012, ljusgrå RAL7035 och ljusgrå RAL 7035/lådor metallic grå NCS 6502B. Alla färger hittar du på vår hemsida, www.gigant.se.

Andra färger ur Listas sortiment offereras, kontakta säljavdelningen

Artikelnummer	Beskrivning	Utförande	Lådkombination	Bredd	Höjd	Djup	Låstyp
235341005 BV	VERKTYGSHURTS	Blå RAL 5012	1X50/2X75/2X100/1X200/1X300 á 75kg	612 mm	1000 mm	572 mm	Cylinderlås
235341054 BV	VERKTYGSHURTS	Blå RAL 5012	1X50/2X75/2X100/1X200/1X300 á 75kg	612 mm	1000 mm	572 mm	Kodlås
235341104 BV	VERKTYGSHURTS	Blå RAL 5012	1X50/2X75/2X100/1X200/1X300 á 75kg	612 mm	1000 mm	572 mm	RFID-lås

Tillbehör

Artikelnummer	Beskrivning
235227451 BV	LYFTVAGNSSOCKEL

LISTA

Lista verktygshurts 36 x 27 med dörrar höjd 1020 mm 3 lådor

Verktygshurts med dörrar i mycket kraftig plåtkonstruktion.

100% utdragbara lådor

100% utdragbara hyllor

Försedd med urslagsanvisningar för montage i bordsskivor djup 800 mm

Centrallåsning med nyckel, kod eller RFID

Max belastning 75 kg per låda/hylla

Invändigt lådmått B=612 mm D=459 mm

Standardfärger ljus blå RAL5012, ljusgrå RAL7035 och ljusgrå RAL 7035/dörrar metallic grå NCS 6502B. Alla färger hittar du på vår hemsida, www.gigant.se.

Andra färger ur Listas sortiment offereras, kontakta säljavdelningen



Artikelnummer	Beskrivning	Utförande	Lådkombination	Bredd	Höjd	Djup	Låstyp	Antal utdrags-hyllor
235370053 BV	VERKTYGSHURTS DÖRR	Blå RAL 5012	3 x 75 lådor + 2 utdragbara hyllor. Maxbelastning 75 kg.	717 mm	1020 mm	600 mm	Cylinderlås	2

Tillbehör

Artikelnummer	Beskrivning
235227501 BV	LYFTVAGNSSOCKEL

LISTA

Lista mobil verktygshurts 36 x 27 höjd 962 mm 5 lådor

Verktygshurts, mobil i mycket kraftig plåtkonstruktion.

100% utdragbara lådor

Gummihjul: 2 st fasta och 2 st länkhjul med broms, diam 100 mm

Topp plan med 4 raskanter och gummimatta

Handtag

Centrallåsning med nyckel, kod eller RFID

Max belastning 75 kg per låda

Invändigt lådmått B=612 mm D=459 mm

Standardfärger ljusblå RAL5012, ljusgrå RAL7035 och ljusgrå RAL 7035/lådor metallic grå

NCS 6502B. Alla färger hittar du på vår hemsida, www.gigant.se.

Andra färger ur Listas sortiment offereras, kontakta säljavdelningen



Artikelnummer	Beskrivning	Utförande	Lådkombination	Bredd	Höjd	Djup	Låstyp
235341450 BV	MOBIL VERKTYGSHURTS	Blå RAL 5012	1X50/2X100/1X150/1X200 á 75kg	612 mm	962 mm	572 mm	Cylinderlås
235341500 BV	MOBIL VERKTYGSHURTS	Blå RAL 5012	1X50/2X100/1X150/1X200 á 75kg	612 mm	962 mm	572 mm	Kodlås
235341559 BV	MOBIL VERKTYGSHURTS	Blå RAL 5012	1X50/2X100/1X150/1X200 á 75kg	612 mm	962 mm	572 mm	RFID-lås

LISTA

Lista verktygshurts 54 x 27 höjd 850 mm 6 lådor

Verktygshurts i mycket kraftig plåtkonstruktion.

100% utdragbara lådor

Centrallåsning med nyckel, kod eller RFID

Max belastning 200 kg per låda

Invändigt lådmått B=918 mm D=459 mm

Standardfärger ljusblå RAL5012, ljusgrå RAL7035 och ljusgrå RAL 7035/lådor metallic grå

NCS 6502B. Alla färger hittar du på vår hemsida, www.gigant.se.

Andra färger ur Listas sortiment offereras, kontakta säljavdelningen



Artikelnummer	Beskrivning	Utförande	Lådkombination	Bredd	Höjd	Djup	Låstyp
235270055 BV	VERKTYGSHURTS	Blå RAL 5012	2x75/2x100/1x150/1x250 á 200kg	1023 mm	850 mm	572 mm	Cylinderlås
235270105 BV	VERKTYGSHURTS	Blå RAL 5012	2x75/2x100/1x150/1x250 á 200kg	1023 mm	850 mm	572 mm	Kodlås
235270154 BV	VERKTYGSHURTS	Blå RAL 5012	2x75/2x100/1x150/1x250 á 200kg	1023 mm	850 mm	572 mm	RFID-lås

LISTA



Lista verktygshurts 54 x 27 höjd 1000 mm 8 lådor

Verktygshurts i mycket kraftig plåtkonstruktion.

100% utdragbara lådor

Centrallåsning med nyckel, kod eller RFID

Max belastning 200 kg per låda

Invändigt lådmått B=918 mm D=459 mm

Standardfärger ljusblå RAL5012, ljusgrå RAL7035 och ljusgrå RAL 7035/lådor metallic grå NCS 6502B. Alla färger hittar du på vår hemsida, www.gigant.se.

Andra färger ur Listas sortiment offereras, kontakta säljavdelningen.

Artikelnummer	Beskrivning	Utförande	Lådkombination	Bredd	Höjd	Djup	Låstyp
235270501 BV	VERKTYGSHURTS	Blå RAL 5012	2x75/4x100/1x150/1x200 á 200kg	1023 mm	1000 mm	572 mm	Cylinderlås
235270550 BV	VERKTYGSHURTS	Blå RAL 5012	2x75/4x100/1x150/1x200 á 200kg	1023 mm	1000 mm	572 mm	Kodlås
235270600 BV	VERKTYGSHURTS	Blå RAL 5012	2x75/4x100/1x150/1x200 á 200kg	1023 mm	1000 mm	572 mm	RFID-lås

LISTA



Lista verktygshurts 54 x 27 höjd 1450 mm 10 lådor

Verktygshurts i mycket kraftig plåtkonstruktion.

100% utdragbara lådor

Centrallåsning med nyckel, kod eller RFID

Max belastning 75 kg per låda

Invändigt lådmått B=918 mm D=459 mm

Standardfärger ljusblå RAL5012, ljusgrå RAL7035 och ljusgrå RAL 7035/lådor metallic grå NCS 6502B. Alla färger hittar du på vår hemsida, www.gigant.se.

Andra färger ur Listas sortiment offereras, kontakta säljavdelningen.

Artikelnummer	Beskrivning	Utförande	Lådkombination	Bredd	Höjd	Djup	Låstyp
235270956 BV	VERKTYGSHURTS	Blå RAL 5012	2x75/3x100/2x150/3x200 á 75kg	1023 mm	1450 mm	572 mm	Cylinderlås
235271004 BV	VERKTYGSHURTS	Blå RAL 5012	2x75/3x100/2x150/3x200 á 75kg	1023 mm	1450 mm	572 mm	Kodlås
235271053 BV	VERKTYGSHURTS	Blå RAL 5012	2x75/3x100/2x150/3x200 á 75kg	1023 mm	1450 mm	572 mm	RFID-lås

LISTA



Lista mobil verktygshurts 54 x 27 höjd 962 mm 5 lådor

Verktygshurts, mobil i mycket kraftig plåtkonstruktion.

100% utdragbara lådor

Gummihjul diam 100 mm

Topp plan med 4 raskanter och gummimatta

Handtag

Centrallåsning med nyckel, kod eller RFID

Max belastning 75 kg per låda

Invändigt lådmått B=918 mm D=459 mm

Standardfärger ljus blå RAL5012, ljus grå RAL7035 och ljusgrå RAL 7035/lådor metallic grå NCS 6502B. Alla färger hittar du på vår hemsida, www.gigant.se.

Andra färger ur Listas sortiment offereras, kontakta säljavdelningen.

Artikelnummer	Beskrivning	Utförande	Lådkombination	Bredd	Höjd	Djup	Låstyp
235271400 BV	MOBIL VERKTYGSHURTS	Blå RAL 5012	2x75/1x100/1x150/1x200 á 75kg	1023 mm	962 mm	572 mm	Cylinderlås
235271459 BV	MOBIL VERKTYGSHURTS	Blå RAL 5012	2x75/1x100/1x150/1x200 á 75kg	1023 mm	962 mm	572 mm	Kodlås
235271509 BV	MOBIL VERKTYGSHURTS	Blå RAL 5012	2x75/1x100/1x150/1x200 á 75kg	1023 mm	962 mm	572 mm	RFID-lås

Lista verktygshurts 78 x 27 med skjutdörr höjd 1020 mm 4 lådor

Verktygshurts med skjutdörr i mycket kraftig plåtkonstruktion.

100% utdragbara lådor

100% utdragbara hyllor

Försedd med urslagsanvisningar för montage i bordsskivor djup 800 mm

Centrallåsning med nyckel, kod eller RFID

Max belastning 75 kg per låda/hylla

Invändigt lådmått B=612 mm D=459 mm

Standardfärger ljusblå RAL5012, ljusgrå RAL7035 och ljusgrå RAL 7035/skjutdörr metallic grå NCS 6502B. Alla färger hittar du på vår hemsida, www.gigant.se.

Andra färger ur Listas sortiment offereras, kontakta säljavdelningen.



Artikelnummer	Beskrivning	Utförande	Lådkombination	Bredd	Höjd	Djup	Låstyp	Antal utdrags-hyllor
235370301 BV	VERKTYGSHURTS SKJUTDÖRR.	Blå RAL 5012	4 x 75 lådor + 4 x utdragbara hyllor. Max bel. 75 kg.	1430 mm	1020 mm	627 mm	Cylinder-lås	4

Lista verktygshurts 27 x 36 höjd 383 mm 3 lådor

Verktygshurts i mycket kraftig plåtkonstruktion.

100% utdragbara lådor

Försedd med urslagsanvisningar för montage i bordsskivor djup 800 mm

Centrallåsning med nyckel, kod eller RFID

Max belastning 75 kg per låda

Invändigt lådmått B=459 mm D=612 mm

Standardfärger ljusblå RAL5012, ljusgrå RAL7035 och ljusgrå RAL 7035/lådor metallic grå NCS 6502B. Alla färger hittar du på vår hemsida, www.gigant.se.

Andra färger ur Listas sortiment offereras, kontakta säljavdelningen.



Artikelnummer	Beskrivning	Utförande	Lådkombination	Bredd	Höjd	Djup	Låstyp
235260056 BV	VERKTYGSHURTS	Blå RAL 5012	1X50/1X100/1X150 á 75kg	564 mm	383 mm	725 mm	Cylinderlås
235260106 BV	VERKTYGSHURTS	Blå RAL 5012	1X50/1X100/1X150 á 75kg	564 mm	383 mm	725 mm	Kodlås
235260155 BV	VERKTYGSHURTS	Blå RAL 5012	1X50/1X100/1X150 á 75kg	564 mm	383 mm	725 mm	RFID-lås



Andra standardfärger finns på hemsidan www.gigant.se

LISTA

Lista verktygshurts 27 x 36 höjd 383 mm 3 lådor



Verktygshurts i mycket kraftig plåtkonstruktion.

100% utdragbara lådor

Försedd med urslagsanvisningar för montage i bordsskivor djup 800 mm

Centrallåsning med nyckel, kod eller RFID

Max belastning 75 kg per låda

Invändigt lådmått B=459 mm D=612 mm

Standardfärger ljusblå RAL5012, ljusgrå RAL7035 och ljusgrå RAL 7035/lådor metallic grå NCS 6502B. Alla färger hittar du på vår hemsida, www.gigant.se.

Andra färger ur Listas sortiment offereras, kontakta säljavdelningen

Artikelnummer	Beskrivning	Utförande	Lådkombination	Bredd	Höjd	Djup	Låstyp
235260056 BV	VERKTYGSHURTS	Blå RAL 5012	1X50/1X100/1X150 á 75kg	564 mm	383 mm	725 mm	Cylinderlås
235260106 BV	VERKTYGSHURTS	Blå RAL 5012	1X50/1X100/1X150 á 75kg	564 mm	383 mm	725 mm	Kodlås
235260155 BV	VERKTYGSHURTS	Blå RAL 5012	1X50/1X100/1X150 á 75kg	564 mm	383 mm	725 mm	RFID-lås

LAGER OCH FÖRVARING

LISTA

Lista verktygshurts 27 x 36 höjd 800 mm



Verktygshurts i mycket kraftig plåtkonstruktion.

100% utdragbara lådor

Försedd med urslagsanvisningar för montage i bordsskivor djup 800 mm

Centrallåsning med nyckel, kod eller RFID

Max belastning 75 kg per låda

Invändigt lådmått B=459 mm D=612 mm

Standardfärger ljusblå RAL5012, ljusgrå RAL7035 och ljusgrå RAL 7035/lådor metallic grå NCS 6502B. Alla färger hittar du på vår hemsida, www.gigant.se.

Andra färger ur Listas sortiment offereras, kontakta säljavdelningen.

Artikelnummer	Beskrivning	Utförande	Lådkombination	Bredd	Höjd	Djup	Låstyp
Kombination 4 lådor							
235261401 BV	VERKTYGSHURTS	Blå RAL 5012	2X100/1X200/1 X 300 mm á 75kg	564 mm	800 mm	725 mm	Cylinderlås
235261450 BV	VERKTYGSHURTS	Blå RAL 5012	2X100/1X200/1X300 mm á 75kg	564 mm	800 mm	725 mm	Kodlås
235261500 BV	VERKTYGSHURTS	Blå RAL 5012	2X100/1X200/1 X 300 mm á 75kg	564 mm	800 mm	725 mm	RFID-lås

Artikelnummer	Beskrivning	Utförande	Lådkombination	Bredd	Höjd	Djup	Låstyp
Kombination 5 lådor							
235260957 BV	VERKTYGSHURTS	Blå RAL 5012	1X50/2X100/1X150/1 X 300 mm á 75kg	564 mm	800 mm	725 mm	Cylinderlås
235261005 BV	VERKTYGSHURTS	Blå RAL 5012	1X50/2X100/1X150/1X300 mm á 75kg	564 mm	800 mm	725 mm	Kodlås
235261054 BV	VERKTYGSHURTS	Blå RAL 5012	1X50/2X100/1X150/1X300 mm á 75kg	564 mm	800 mm	725 mm	RFID-lås

Artikelnummer	Beskrivning	Utförande	Lådkombination	Bredd	Höjd	Djup	Låstyp
Kombination 7 lådor							
235260502 BV	VERKTYGSHURTS	Blå RAL 5012	2X75/4X100/1X150 mm á 75kg	564 mm	800 mm	725 mm	Cylinderlås
235260551 BV	VERKTYGSHURTS	Blå RAL 5012	2X75/4X100/1X150 mm á 75kg	564 mm	800 mm	725 mm	Kodlås
235260601 BV	VERKTYGSHURTS	Blå RAL 5012	2X75/4X100/1X150 mm á 75kg	564 mm	800 mm	725 mm	RFID-lås

LISTA

Lista verktygshurts 27 x 36 höjd 850 mm 6 lådor

Verktygshurts i mycket kraftig plåtkonstruktion.

100% utdragbara lådor

Försedd med urslagsanvisningar för montage i bordsskivor djup 800 mm

Centrallåsning med nyckel, kod eller RFID

Max belastning 75 kg per låda

Invändigt lådmått B=459 mm D=612 mm

Standardfärger ljusblå RAL5012, ljusgrå RAL7035 och ljusgrå RAL7035/lådor metallic grå NCS6502B. Alla färger hittar du på vår hemsida, www.gigant.se.

Andra färger ur Listas sortiment offereras, kontakta säljavdelningen.



Artikelnummer	Beskrivning	Utförande	Lådkombination	Bredd	Höjd	Djup	Låstyp
235261856 BV	VERKTYGSHURTS	Blå RAL 5012	1X50/2X100/2X150/1X200mm á 75kg	564 mm	850 mm	725 mm	Cylinderlås
235261906 BV	VERKTYGSHURTS	Blå RAL 5012	1X50/2X100/2X150/1X200mm á 75kg	564 mm	850 mm	725 mm	Kodlås
235261955 BV	VERKTYGSHURTS	Blå RAL 5012	1X50/2X100/2X150/1X200mm á 75kg	564 mm	850 mm	725 mm	RFID-lås

LISTA

Lista mobil verktygshurts 27 x 36 höjd 723 mm 4 lådor

Mobil verktygshurts i mycket kraftig plåtkonstruktion.

100% utdragbara lådor

Gummihjul: 2 fasta och 2 länkhjul med broms, diam 100 mm

Centrallåsning med nyckel, kod eller RFID

Max belastning 75 kg per låda

Invändigt lådmått B=459 mm D=612 mm

Standardfärger ljus blå RAL5012, ljus grå RAL7035, ljusgrå RAL7035/lådor metallic grå NCS6502B. Alla färger hittar du på vår hemsida, www.gigant.se.

Andra färger ur Listas sortiment offereras, kontakta säljavdelningen.



Artikelnummer	Beskrivning	Utförande	Lådkombination	Bredd	Höjd	Djup	Låstyp
235280054 BV	MOBIL VERKTYGSHURTS	Blå RAL 5012	1X50/2X100/1X200mm á 75kg	564 mm	723 mm	725 mm	Cylinderlås
235280104 BV	MOBIL VERKTYGSHURTS	Blå RAL 5012	1X50/2X100/1X200mm á 75kg	564 mm	723 mm	725 mm	Kodlås
235280153 BV	MOBIL VERKTYGSHURTS	Blå RAL 5012	1X50/2X100/1X200mm á 75kg	564 mm	723 mm	725 mm	RFID-lås

LISTA

Lista mobil verktygshurts 27 x 36 höjd 990 mm

Mobil verktygshurts i mycket kraftig plåtkonstruktion.

100% utdragbara lådor Centrallåsning med nyckel, kod eller RFID

Gummihjul: 2 fasta och 2 länkhjul med broms, diam 100 mm

Max belastning 75 kg per låda

Invändigt lådmått B=459 mm D=612 mm

Standardfärger ljusblå RAL5012, ljusgrå RAL7035 och ljusgrå RAL 7035/lådor metallic grå NCS 6502B. Alla färger hittar du på vår hemsida, www.gigant.se.

Andra färger ur Listas sortiment offereras, kontakta säljavdelningen.



Artikelnummer	Beskrivning	Utförande	Lådkombination	Bredd	Höjd	Djup	Låstyp
Kombination 5 lådor							
235280500 BV	MOBIL VERKTYGSHURTS	Blå RAL 5012	1X50/2X100/1X150/1X200mm á 75kg	564 mm	990 mm	725 mm	Cylinderlås
235280559 BV	MOBIL VERKTYGSHURTS	Blå RAL 5012	1X50/2X100/1X150/1X200mm á 75kg	564 mm	990 mm	725 mm	Kodlås
235280609 BV	MOBIL VERKTYGSHURTS	Blå RAL 5012	1X50/2X100/1X150/1X200mm á 75kg	564 mm	990 mm	725 mm	RFID-lås

Artikelnummer	Beskrivning	Utförande	Lådkombination	Bredd	Höjd	Djup	Låstyp
Kombination 7 lådor							
235280955 BV	MOBIL VERKTYGSHURTS	Blå RAL 5012	1X50/2X75/2X100/2X150mm á 75kg	564 mm	990 mm	725 mm	Cylinderlås
235281003 BV	MOBIL VERKTYGSHURTS	Blå RAL 5012	1X50/2X75/2X100/2X150mm á 75kg	564 mm	990 mm	725 mm	Kodlås
235281052 BV	MOBIL VERKTYGSHURTS	Blå RAL 5012	1X50/2X75/2X100/2X150mm á 75kg	564 mm	990 mm	725 mm	RFID-lås



LISTA

Lista verktygshurts 36 x 36 höjd 800 mm

Verktygshurts i mycket kraftig plåtkonstruktion.

100% utdragbara lådor

Försedd med urslagsanvisningar för montage i bordsskivor djup 800 mm

Centrallåsning med nyckel, kod eller RFID

Max belastning 75 kg per låda

Invändigt lådmått B=612 mm D=612 mm

Standardfärger ljusblå RAL5012, ljusgrå RAL7035 och ljusgrå RAL7035/lådor metallic grå NCS6502B.

Alla färger hittar du på vår hemsida, www.gigant.se.

Andra färger ur Listas sortiment offereras, kontakta säljavdelningen

Artikelnummer	Beskrivning	Utförande	Lådkombination	Bredd	Höjd	Djup	Låstyp
Kombination 4 lådor							
235300050 BV	VERKTYGSHURTS	Blå RAL 5012	1x100/2x150/1X300 á 75kg	717 mm	800 mm	725 mm	Cylinderlås
235300100 BV	VERKTYGSHURTS	Blå RAL 5012	1x100/2x150/1X300 á 75kg	717 mm	800 mm	725 mm	Kodlås
235300159 BV	VERKTYGSHURTS	Blå RAL 5012	1x100/2x150/1X300 á 75kg	717 mm	800 mm	725 mm	RFID-lås

Artikelnummer	Beskrivning	Utförande	Lådkombination	Bredd	Höjd	Djup	Låstyp
Kombination 6 lådor							
235300357 BV	VERKTYGSHURTS	Blå RAL 5012	2X75/2x100/1x150/1X200 á 75 kg	717 mm	800 mm	725 mm	Cylinderlås
235300407 BV	VERKTYGSHURTS	Blå RAL 5012	2X75/2x100/1x150/1X200 á 75 kg	717 mm	800 mm	725 mm	Kodlås
235300456 BV	VERKTYGSHURTS	Blå RAL 5012	2X75/2x100/1x150/1X200 á 75 kg	717 mm	800 mm	725 mm	RFID-lås

Tillbehör

Artikelnummer	Beskrivning	Utförande	Bredd	Höjd	Djup
235226057 BV	TOPPLAN 3S INKL. MATTA	3 raskanter inkl. gummimatta			
235226107 BV	GUMMIMATTA SVART		712 mm	3 mm	720 mm
235226156 BV	SOCKEL			50 mm	
235226206 BV	LYFTVAGNSSOCKEL			100 mm	
235226255 BV	TÄCKPLÅT FÖR LYFTVAGNSSOCKEL				
235226305 BV	TOPPLAN 4S INKL. MATTA	4 raskanter inkl. gummimatta			
235226354 BV	HJULSATS NYLON	Hjuldiameter 100 mm			
235226404 BV	HJULSATS GUMMI	Hjuldiameter 100 mm			
235226453 BV	HJULSATS GUMMI	Hjuldiameter 160 mm			
235227006 BV	LÅSCYLINDER FÖR DÖRR				
235227055 BV	HYLLA JUST.BAR FÖR HURTS		656 mm		618 mm
235227105 BV	HYLLA UTDR.BAR FÖR HURTS		587 mm		612 mm
235227154 BV	TOPPSKIVA MELAMINE		717 mm	22 mm	725 mm
235227204 BV	TOPPSKIVA BOKLAMINAT		717 mm	20 mm	725 mm
235227253 BV	SKYDDSLIST FÖR HURTS				
235227303 BV	JUSTERFÖTTER SET M10				

Lista verktygshurts 36 x 36 höjd 850 mm 5 lådor

Verktygshurts i mycket kraftig plåtkonstruktion.

100% utdragbara lådor

Försedd med urslagsanvisningar för montage i bordsskivor djup 800 mm

Centrallåsning med nyckel, kod eller RFID

Max belastning 75 kg. alt. 200 kg per låda

Invändigt lådmått B=612 mm D=612 mm

Standardfärger ljusblå RAL5012, ljusgrå RAL7035 och ljusgrå RAL7035/lådor metallic grå NCS6502B.

Alla färger hittar du på vår hemsida, www.gigant.se.

Andra färger ur Listas sortiment offereras, kontakta säljavdelningen.



Artikelnummer	Beskrivning	Utförande	Lådkombination	Bredd	Höjd	Djup	Låstyp
Kombination 5 lådor							
235310356 BV	VERKTYGSHURTS	Blå RAL 5012	1x100/3x150/1X200 á 75kg	717 mm	850 mm	725 mm	Cylinderlås
235310406 BV	VERKTYGSHURTS	Blå RAL 5012	1x100/3x150/1X200 á 75kg	717 mm	850 mm	725 mm	Kodlås
235310455 BV	VERKTYGSHURTS	Blå RAL 5012	1x100/3x150/1X200 á 75kg	717 mm	850 mm	725 mm	RFID-lås
235310653 BV	VERKTYGSHURTS	Blå RAL 5012	1x100/3x150/1X200 á 200kg	717 mm	850 mm	725 mm	Cylinderlås
235310703 BV	VERKTYGSHURTS	Blå RAL 5012	1x100/3x150/1X200 á 200kg	717 mm	850 mm	725 mm	Kodlås
235310752 BV	VERKTYGSHURTS	Blå RAL 5012	1x100/3x150/1X200 á 200kg	717 mm	850 mm	725 mm	RFID-lås

Artikelnummer	Beskrivning	Utförande	Lådkombination	Bredd	Höjd	Djup	Låstyp
Kombination 7 lådor							
235310059 BV	VERKTYGSHURTS	Blå RAL 5012	2x75/3x100/2x150 á 75kg	717 mm	850 mm	725 mm	Cylinderlås
235310109 BV	VERKTYGSHURTS	Blå RAL 5012	2x75/3x100/2x150 á 75kg	717 mm	850 mm	725 mm	Kodlås
235310158 BV	VERKTYGSHURTS	Blå RAL 5012	2x75/3x100/2x150 á 75kg	717 mm	850 mm	725 mm	RFID-lås
235310950 BV	VERKTYGSHURTS	Blå RAL 5012	2X75/3x100/2x150 á 200kg	717 mm	850 mm	725 mm	Cylinderlås
235311008 BV	VERKTYGSHURTS	Blå RAL 5012	2X75/3x100/2x150 á 200kg	717 mm	850 mm	725 mm	Kodlås
235311057 BV	VERKTYGSHURTS	Blå RAL 5012	2X75/3x100/2x150 á 200kg	717 mm	850 mm	725 mm	RFID-lås

Artikelnummer	Beskrivning	Utförande	Lådkombination	Bredd	Höjd	Djup	Låstyp
Kombination 8 lådor							
235311255 BV	VERKTYGSHURTS	Blå RAL 5012	1X50/2X75/4x100/1x150 á 75kg	717 mm	850 mm	725 mm	Cylinderlås
235311305 BV	VERKTYGSHURTS	Blå RAL 5012	1X50/2X75/4x100/1x150 á 75kg	717 mm	850 mm	725 mm	Kodlås
235311354 BV	VERKTYGSHURTS	Blå RAL 5012	1X50/2X75/4x100/1x150 á 75kg	717 mm	850 mm	725 mm	RFID-lås
235311552 BV	VERKTYGSHURTS	Blå RAL 5012	1X50*2X75/4x100/1x150 á200kg	717 mm	850 mm	725 mm	Cylinderlås
235311602 BV	VERKTYGSHURTS	Blå RAL 5012	1X50*2X75/4x100/1x150 á200kg	717 mm	850 mm	725 mm	Kodlås
235311651 BV	VERKTYGSHURTS	Blå RAL 5012	1X50*2X75/4x100/1x150 á200kg	717 mm	850 mm	725 mm	RFID-lås

Tillbehör

Artikelnummer	Beskrivning	Utförande	Bredd	Höjd	Djup
235226057 BV	TOPPLAN 3S INKL. MATTA	3 raskanter inkl. gummimatta			
235226107 BV	GUMMIMATTA SVART		712 mm	3 mm	720 mm
235226156 BV	SOCKEL HÖJD 50MM			50 mm	
235226206 BV	LYFTVAGNSSOCKEL			100 mm	
235226255 BV	TÄCKPLÅT FÖR LYFTVAGNSSOCKEL				
235226305 BV	TOPPLAN 4S INKL. MATTA	4 raskanter inkl. gummimatta			
235226354 BV	HJULSATS NYLON	Hjuldiameter 100 mm			
235226404 BV	HJULSATS GUMMI	Hjuldiameter 100 mm			
235226453 BV	HJULSATS GUMMI	Hjuldiameter 160 mm			
235227006 BV	LÅSCYLINDER FÖR DÖRR				
235227055 BV	HYLLA JUST.BAR FÖR HURTS		656 mm		618 mm
235227105 BV	HYLLA UTDR.BAR FÖR HURTS		587 mm		612 mm
235227154 BV	TOPPSKIVA MELAMINE		717 mm	22 mm	725 mm
235227204 BV	TOPPSKIVA BOKLAMINAT		717 mm	20 mm	725 mm
235227253 BV	SKYDDSLIST FÖR HURTS				
235227303 BV	JUSTERFÖTTER SET M10				



Lista verktygshurts 36 x 36 höjd 1000 mm

Verktygshurts i mycket kraftig plåtkonstruktion.

100% utdragbara lådor

Försedd med urslagsanvisningar för montage i bordsskivor djup 800 mm

Centrallåsning med nyckel, kod eller RFID

Max belastning 75 kg alt. 200 kg per låda

Invändigt lådmått B=612 mm D=612 mm

Standardfärger ljusblå RAL5012, ljusgrå RAL7035 och ljusgrå RAL7035/lådor metallic grå NCS6502B.

Alla färger hittar du på vår hemsida, www.gigant.se.

Andra färger ur Listas sortiment offereras, kontakta säljavdelningen.

Artikelnummer	Beskrivning	Utförande	Lådkombination	Bredd	Höjd	Djup	Låstyp
Kombination 6 lådor							
235320959 BV	VERKTYGSHURTS	Blå RAL 5012	1x100/4x150/1x200 á 75kg	717 mm	1000 mm	725 mm	Cylinderlås
235321007 BV	VERKTYGSHURTS	Blå RAL 5012	1x100/4x150/1x200 á 75kg	717 mm	1000 mm	725 mm	Kodlås
235321056 BV	VERKTYGSHURTS	Blå RAL 5012	1x100/4x150/1x200 á 75kg	717 mm	1000 mm	725 mm	RFID-lås
235322450 BV	VERKTYGSHURTS	Blå RAL 5012	1x100/4x150/1x200 á 200kg	717 mm	1000 mm	725 mm	Cylinderlås
235322500 BV	VERKTYGSHURTS	Blå RAL 5012	1x100/4x150/1x200 á 200kg	717 mm	1000 mm	725 mm	Kodlås
235322559 BV	VERKTYGSHURTS	Blå RAL 5012	1x100/4x150/1x200 á 200kg	717 mm	1000 mm	725 mm	RFID-lås

Artikelnummer	Beskrivning	Utförande	Lådkombination	Bredd	Höjd	Djup	Låstyp
Kombination 7 lådor							
235321254 BV	VERKTYGSHURTS	Blå RAL 5012	1x50/2x75/2x100/1x200/1x300 á 75kg	717 mm	1000 mm	725 mm	Cylinderlås
235321304 BV	VERKTYGSHURTS	Blå RAL 5012	1x50/2x75/2x100/1x200/1x300 á 75kg	717 mm	1000 mm	725 mm	Kodlås
235321353 BV	VERKTYGSHURTS	Blå RAL 5012	1x50/2x75/2x100/1x200/1x300 á 75kg	717 mm	1000 mm	725 mm	RFID-lås
235322757 BV	VERKTYGSHURTS	Blå RAL 5012	1x50*/2x75/2x100/1x200/1x300 á 200kg	717 mm	1000 mm	725 mm	Cylinderlås
235322807 BV	VERKTYGSHURTS	Blå RAL 5012	1x50*/2x75/2x100/1x200/1x300 á 200kg	717 mm	1000 mm	725 mm	Kodlås
235322856 BV	VERKTYGSHURTS	Blå RAL 5012	1x50*/2x75/2x100/1x200/1x300 á 200kg	717 mm	1000 mm	725 mm	RFID-lås

Tillbehör

Artikelnummer	Beskrivning	Utförande	Bredd	Höjd	Djup
235226057 BV	TOPPLAN 3S INKL. MATTA	3 raskanter inkl. gummimatta			
235226107 BV	GUMMIMATTA SVART		712 mm	3 mm	720 mm
235226156 BV	SOCKEL			50 mm	
235226206 BV	LYFTVAGNSSOCKEL			100 mm	
235226255 BV	TÄCKPLÅT FÖR LYFTVAGNSSOCKEL				
235226305 BV	TOPPLAN 4S INKL. MATTA	4 raskanter inkl. gummimatta			
235226354 BV	HJULSATS NYLON	Hjuldiameter 100 mm			
235226404 BV	HJULSATS GUMMI	Hjuldiameter 100 mm			
235226453 BV	HJULSATS GUMMI	Hjuldiameter 160 mm			
235227006 BV	LÅSCYLINDER FÖR DÖRR				
235227055 BV	HYLLA JUST.BAR FÖR HURTS		656 mm		618 mm
235227105 BV	HYLLA UTDR.BAR FÖR HURTS		587 mm		612 mm
235227154 BV	TOPPSKIVA MELAMINE		717 mm	22 mm	725 mm
235227204 BV	TOPPSKIVA BOKLAMINAT		717 mm	20 mm	725 mm
235227253 BV	SKYDDSLIST FÖR HURTS				
235227303 BV	JUSTERFÖTTER SET M10				

Lista verktygshurts 36 x 36 höjd 1000 mm

Verktygshurts i mycket kraftig plåtkonstruktion.

100% utdragbara lådor

Försedd med urslagsanvisningar för montage i bordsskivor djup 800 mm

Centrallåsning med nyckel, kod eller RFID

Max belastning 75 kg alt. 200 kg per låda (*=75 kg)

Invändigt lådmått B=612 mm D=612 mm

Standardfärger ljusblå RAL5012, ljusgrå RAL7035 och ljusgrå RAL7035/lådor metallic grå NCS6502B. Alla färger hittar du på vår hemsida, www.gigant.se.

Andra färger ur Listas sortiment offereras, kontakta säljavdelningen.



Artikelnummer	Beskrivning	Utförande	Lådkombination	Bredd	Höjd	Djup	Låstyp
Kombination 8 lådor							
235320058 BV	VERKTYGSHURTS	Blå RAL 5012	2x75/3x100/3x150 á 75kg	717 mm	1000 mm	725 mm	Cylinderlås
235320108 BV	VERKTYGSHURTS	Blå RAL 5012	2x75/3x100/3x150 á 75kg	717 mm	1000 mm	725 mm	Kodlås
235320157 BV	VERKTYGSHURTS	Blå RAL 5012	2x75/3x100/3x150 á 75kg	717 mm	1000 mm	725 mm	RFID-lås
235320652 BV	VERKTYGSHURTS	Blå RAL 5012	1x50/2x75/2x100/2x150/1x200 á 75kg	717 mm	1000 mm	725 mm	Cylinderlås
235320702 BV	VERKTYGSHURTS	Blå RAL 5012	1x50/2x75/2x100/2x150/1x200 á 75kg	717 mm	1000 mm	725 mm	Kodlås
235320751 BV	VERKTYGSHURTS	Blå RAL 5012	1x50/2x75/2x100/2x150/1x200 á 75kg	717 mm	1000 mm	725 mm	RFID-lås
235321551 BV	VERKTYGSHURTS	Blå RAL 5012	2x75/3x100/3x150 á 200kg	717 mm	1000 mm	725 mm	Cylinderlås
235321601 BV	VERKTYGSHURTS	Blå RAL 5012	2x75/3x100/3x150 á 200kg	717 mm	1000 mm	725 mm	Kodlås
235321650 BV	VERKTYGSHURTS	Blå RAL 5012	2x75/3x100/3x150 á 200kg	717 mm	1000 mm	725 mm	RFID-lås
235322153 BV	VERKTYGSHURTS	Blå RAL 5012	1x50*/2x75/2x100/2x150/1x200 á 200kg	717 mm	1000 mm	725 mm	Cylinderlås
235322203 BV	VERKTYGSHURTS	Blå RAL 5012	1x50*/2x75/2x100/2x150/1x200 á 200kg	717 mm	1000 mm	725 mm	Kodlås
235322252 BV	VERKTYGSHURTS	Blå RAL 5012	1x50*/2x75/2x100/2x150/1x200 á 200kg	717 mm	1000 mm	725 mm	RFID-lås
Kombination 10 lådor							
235320355 BV	VERKTYGSHURTS	Blå RAL 5012	1x50/2x75/7x100 á 75kg	717 mm	1000 mm	725 mm	Cylinderlås
235320405 BV	VERKTYGSHURTS	Blå RAL 5012	1x50/2x75/7x100 á 75kg	717 mm	1000 mm	725 mm	Kodlås
235320454 BV	VERKTYGSHURTS	Blå RAL 5012	1x50/2x75/7x100 á 75kg	717 mm	1000 mm	725 mm	RFID-lås
235321858 BV	VERKTYGSHURTS	Blå RAL 5012	1x50*/2x75/7x100 á 200kg	717 mm	1000 mm	725 mm	Cylinderlås
235321908 BV	VERKTYGSHURTS	Blå RAL 5012	1x50*/2x75/7x100 á 200kg	717 mm	1000 mm	725 mm	Kodlås
235321957 BV	VERKTYGSHURTS	Blå RAL 5012	1x50*/2x75/7x100 á 200kg	717 mm	1000 mm	725 mm	RFID-lås

Tillbehör

Artikelnummer	Beskrivning	Utförande	Bredd	Höjd	Djup
235226057 BV	TOPPLAN 3S INKL. MATTA	3 raskanter inkl. gummimatta			
235226107 BV	GUMMIMATTA SVART		712 mm	3 mm	720 mm
235226156 BV	SOCKEL			50 mm	
235226206 BV	LYFTVAGNSOCKEL			100 mm	
235226255 BV	TÄCKPLÅT FÖR LYFTVAGNSOCKEL				
235226305 BV	TOPPLAN 4S INKL. MATTA	4 raskanter inkl. gummimatta			
235226354 BV	HJULSATS NYLON	Hjuldiameter 100 mm			
235226404 BV	HJULSATS GUMMI	Hjuldiameter 100 mm			
235226453 BV	HJULSATS GUMMI	Hjuldiameter 160 mm			
235227006 BV	LÅSCYLINDER FÖR DÖRR				
235227055 BV	HYLLA JUST.BAR FÖR HURTS		656 mm		618 mm
235227105 BV	HYLLA UTRDR.BAR FÖR HURTS		587 mm		612 mm
235227154 BV	TOPPSKIVA MELAMINE		717 mm	22 mm	725 mm
235227204 BV	TOPPSKIVA BOKLAMINAT		717 mm	20 mm	725 mm
235227253 BV	SKYDDSLIST FÖR HURTS				
235227303 BV	JUSTERFÖTTER SET M10				



LISTA

Lista verktygshurts 36 x 36 höjd 1450 mm

Verktygshurts i mycket kraftig plåtkonstruktion.

100% utdragbara lådor

Centrallåsning med nyckel, kod eller RFID

Max belastning 75 kg. alt. 200 kg per låda (*=75 kg)

Invändigt lådmått B=459 mm D=459 mm

Standardfärger ljusblå RAL5012, ljusgrå RAL7035 och ljusgrå RAL7035/lådor metallic grå NCS6502B. Alla färger hittar du på vår hemsida, www.gigant.se.

Andra färger ur Listas sortiment offereras, kontakta säljavdelningen.

Artikelnummer	Beskrivning	Utförande	Lådkombination	Bredd	Höjd	Djup	Låstyp
Kombination 9 lådor							
235330057 BV	VERKTYGSHURTS	Blå RAL 5012	3x100/5x150/1x300 á 75kg	717 mm	1450 mm	725 mm	Cylinderlås
235330107 BV	VERKTYGSHURTS	Blå RAL 5012	3x100/5x150/1x300 á 75kg	717 mm	1450 mm	725 mm	Kodlås
235330156 BV	VERKTYGSHURTS	Blå RAL 5012	3x100/5x150/1x300 á 75kg	717 mm	1450 mm	725 mm	RFID-lås
235330354 BV	VERKTYGSHURTS	Blå RAL 5012	3x100/5x150/1x300 á 200kg	717 mm	1450 mm	725 mm	Cylinderlås
235330404 BV	VERKTYGSHURTS	Blå RAL 5012	3x100/5x150/1x300 á 200kg	717 mm	1450 mm	725 mm	Kodlås
235330453 BV	VERKTYGSHURTS	Blå RAL 5012	3x100/5x150/1x300 á 200kg	717 mm	1450 mm	725 mm	RFID-lås

Artikelnummer	Beskrivning	Utförande	Lådkombination	Bredd	Höjd	Djup	Låstyp
Kombination 10 lådor							
235330651 BV	VERKTYGSHURTS	Blå RAL 5012	1x50/5x100/4x200 á 75kg	717 mm	1450 mm	725 mm	Cylinderlås
235330701 BV	VERKTYGSHURTS	Blå RAL 5012	1x50/5x100/4x200 á 75kg	717 mm	1450 mm	725 mm	Kodlås
235330750 BV	VERKTYGSHURTS	Blå RAL 5012	1x50/5x100/4x200 á 75kg	717 mm	1450 mm	725 mm	RFID-lås
235330958 BV	VERKTYGSHURTS	Blå RAL 5012	1x50*/5x100/4x200 á 200kg	717 mm	1450 mm	725 mm	Cylinderlås
235331006 BV	VERKTYGSHURTS	Blå RAL 5012	1x50*/5x100/4x200 á 200kg	717 mm	1450 mm	725 mm	Kodlås
235331055 BV	VERKTYGSHURTS	Blå RAL 5012	1x50*/5x100/4x200 á 200kg	717 mm	1450 mm	725 mm	RFID-lås

Tillbehör

Artikelnummer	Beskrivning	Utförande	Bredd	Höjd	Djup
235226057 BV	TOPPLAN 3S INKL. MATTA	3 raskanter inkl. gummimatta			
235226107 BV	GUMMIMATTA SVART		712 mm	3 mm	720 mm
235226156 BV	SOCKEL			50 mm	
235226206 BV	LYFTVAGNSSOCKEL			100 mm	
235226255 BV	TÄCKPLÅT FÖR LYFTVAGNSSOCKEL				
235226305 BV	TOPPLAN 4S INKL. MATTA	4 raskanter inkl. gummimatta			
235226354 BV	HJULSATS NYLON	Hjuldiameter 100 mm			
235226404 BV	HJULSATS GUMMI	Hjuldiameter 100 mm			
235226453 BV	HJULSATS GUMMI	Hjuldiameter 160 mm			
235227006 BV	LÅSCYLINDER FÖR DÖRR				
235227055 BV	HYLLA JUST.BAR FÖR HURTS		656 mm		618 mm
235227105 BV	HYLLA UTDR.BAR FÖR HURTS		587 mm		612 mm
235227154 BV	TOPPSKIVA MELAMINE		717 mm	22 mm	725 mm
235227204 BV	TOPPSKIVA BOKLAMINAT		717 mm	20 mm	725 mm
235227253 BV	SKYDDSLIST FÖR HURTS				
235227303 BV	JUSTERFÖTTER SET M10				

Lista verktygshurts 36 x 36 med dörrar höjd 1020 mm

Verktygshurts med dörrar i mycket kraftig plåtkonstruktion.

100% utdragbara lådor

100% utdragbara hyllor

Försedd med urslagsanvisningar för montage i bordsskivor djup 800 mm

Centrallåsning med nyckel, kod eller RFID

Max belastning 75 kg per låda

Invändigt lådmått B=612 mm D=612 mm

Standardfärger ljusblå RAL5012, ljusgrå RAL7035 och ljusgrå RAL 7035/dörrar metallic grå NCS 6502B. Alla färger hittar du på vår hemsida, www.gigant.se.

Andra färger ur Listas sortiment offereras, kontakta säljavdelningen.



Artikelnummer	Beskrivning	Utförande	Lådkombination	Bredd	Höjd	Djup	Låstyp	Antal utdrags-hyllor
235380052 BV	VERKTYGSHURTS DÖRR	Blå RAL 5012	1X50/1x100/1x75/2X100 á 75 kg	717 mm	1020 mm	753 mm	Cylinderlås	1
235380300 BV	VERKTYGSHURTS DÖRR	Blå RAL 5012	2X75/1x150 á 75 kg	717 mm	1020 mm	753 mm	Cylinderlås	2

Tillbehör

Artikelnummer	Beskrivning	Utförande	Bredd	Höjd	Djup
235226057 BV	TOPPLAN 3S INKL. MATTA	3 raskanter inkl. gummimatta			
235226107 BV	GUMMIMATTA SVART		712 mm	3 mm	720 mm
235226156 BV	SOCKEL			50 mm	
235226206 BV	LYFTVAGNSSOCKEL			100 mm	
235226255 BV	TÄCKPLÅT FÖR LYFTVAGNSSOCKEL				
235226305 BV	TOPPLAN 4S INKL. MATTA	4 raskanter inkl. gummimatta			
235226354 BV	HJULSATS NYLON	Hjul diameter 100 mm			
235226404 BV	HJULSATS GUMMI	Hjul diameter 100 mm			
235226453 BV	HJULSATS GUMMI	Hjul diameter 160 mm			
235227006 BV	LÅSCYLINDER FÖR DÖRR				
235227055 BV	HYLLA JUST.BAR FÖR HURTS		656 mm		618 mm
235227105 BV	HYLLA UTRD.BAR FÖR HURTS		587 mm		612 mm
235227154 BV	TOPPSKIVA MELAMINE		717 mm	22 mm	725 mm
235227204 BV	TOPPSKIVA BOKLAMINAT		717 mm	20 mm	725 mm
235227253 BV	SKYDDSLIST FÖR HURTS				
235227303 BV	JUSTERFÖTTER SET M10				

Lista mobil verktygshurts 36 x 36 höjd 1450 mm

Mobil verktygshurts i mycket kraftig plåtkonstruktion.

100% utdragbara lådor

Gummihjul: 2 fasta och 2 länkhjul med broms, diam 100 mm

Centrallåsning med nyckel, kod eller RFID

Max belastning 75 kg per låda

Invändigt lådmått B=612 mm D=612 mm

Standardfärger ljusblå RAL5012, ljusgrå RAL7035 och ljusgrå RAL 7035/lådor metallic grå NCS 6502B. Alla färger hittar du på vår hemsida, www.gigant.se.

Andra färger ur Listas sortiment offereras, kontakta säljavdelningen.



Artikelnummer	Beskrivning	Utförande	Lådkombination	Bredd	Höjd	Djup	Låstyp
235290053 BV	MOBILVERKTYGSHURTS	Blå RAL 5012	2X75/2X100/2X125/1X150 á 75kg	717 mm	1450 mm	725 mm	Cylinderlås
235290103 BV	MOBILVERKTYGSHURTS	Blå RAL 5012	2X75/2x100/2x125/1X150 á 75 kg	717 mm	1450 mm	725 mm	Kodlås
235290152 BV	MOBILVERKTYGSHURTS	Blå RAL 5012	2X75/2x100/2x125/1X150 á 75 kg	717 mm	1450 mm	725 mm	RFID-lås



Lista verktygshurts 54 x 36 höjd 1000 mm

Verktygshurts i mycket kraftig plåtkonstruktion.

100% utdragbara lådor

Försedd med urslagsanvisningar för montage i bordsskivor djup 800 mm

Centrallåsning med nyckel, kod eller RFID

Max belastning 75 kg alt. 200 kg per låda (*= 75kg), (**=200kg)

Invändigt lådmått B=918 mm D=612 mm

Standardfärger ljusblå RAL5012, ljusgrå RAL7035 och ljusgrå RAL 7035/lådor metallic grå NCS 6502B. Alla färger hittar du på vår hemsida, www.gigant.se.

Andra färger ur Listas sortiment offereras, kontakta säljavdelningen.

Artikelnummer	Beskrivning	Utförande	Lådkombination	Bredd	Höjd	Djup	Låstyp
Kombination 6 lådor							
235410057 BV	VERKTYGSHURTS	Blå RAL 5012	1x100/4x150/1x200 á 75kg	1023 mm	1000 mm	725 mm	Cylinderlås
235410107 BV	VERKTYGSHURTS	Blå RAL 5012	1x100/4x150/1x200 á 75kg	1023 mm	1000 mm	725 mm	Kodlås
235410156 BV	VERKTYGSHURTS	Blå RAL 5012	1x100/4x150/1x200 á 75kg	1023 mm	1000 mm	725 mm	RFID-lås
235410354 BV	VERKTYGSHURTS	Blå RAL 5012	1x100/4x150/1x200 á 200kg	1023 mm	1000 mm	725 mm	Cylinderlås
235410404 BV	VERKTYGSHURTS	Blå RAL 5012	1x100/4x150/1x200 á 200kg	1023 mm	1000 mm	725 mm	Kodlås
235410453 BV	VERKTYGSHURTS	Blå RAL 5012	1x100/4x150/1x200 á 200kg	1023 mm	1000 mm	725 mm	RFID-lås
Artikelnummer	Beskrivning	Utförande	Lådkombination	Bredd	Höjd	Djup	Låstyp
Kombination 7 lådor							
235410651 BV	VERKTYGSHURTS	Blå RAL 5012	1X50/2X75/2X100/1X200/1X300** á 75kg	1023 mm	1000 mm	725 mm	Cylinderlås
235410701 BV	VERKTYGSHURTS	Blå RAL 5012	1X50/2X75/2X100/1X200/1X300** á 75kg	1023 mm	1000 mm	725 mm	Kodlås
235410750 BV	VERKTYGSHURTS	Blå RAL 5012	1X50/2X75/2X100/1X200/1X300** á 75kg	1023 mm	1000 mm	725 mm	RFID-lås
235410958 BV	VERKTYGSHURTS	Blå RAL 5012	1X50*/2X75/2X100/1X200/1X300 á 200 kg	1023 mm	1000 mm	725 mm	Cylinderlås
235411006 BV	VERKTYGSHURTS	Blå RAL 5012	1X50*/2X75/2X100/1X200/1X300 á 200 kg	1023 mm	1000 mm	725 mm	Kodlås
235411055 BV	VERKTYGSHURTS	Blå RAL 5012	1X50*/2X75/2X100/1X200/1X300 á 200 kg	1023 mm	1000 mm	725 mm	RFID-lås

Tillbehör

Artikelnummer	Beskrivning	Utförande	Bredd	Höjd	Djup
235236056 BV	TOPPLAN 3S INKL. MATTA	3 raskanter inkl. gummimatta.			
235236106 BV	GUMMIMATTA SVART				
235236155 BV	SOCKEL			50 mm	
235236205 BV	LYFTVAGNSSOCKEL			100 mm	
235236254 BV	TÄCKPLÅT FÖR LYFTVAGNSSOCKEL 1				
235236304 BV	TOPPLAN INKL. MATTA O HANDTAG	4 raskanter inkl. matta och handtag			
235236353 BV	HJULSATS NYLON	Hjuldiameter 100 mm			
235236403 BV	HJULSATS GUMMI	Hjuldiameter 100 mm			
235236452 BV	HJULSATS GUMMI	Hjuldiameter 160 mm			
235236502 BV	TOPPSKIVA MELAMINE		1023 mm	22 mm	725 mm
235236551 BV	TOPPSKIVA BOKLAMINAT		1023 mm	20 mm	725 mm
235236601 BV	SKYDDSLIST FÖR HURTS				
235236650 BV	JUSTERFÖTTER SET M10				



235236304



235236155



235236106



235236254



23526205

Lista verktygshurts 54 x 36 höjd 1000 mm

Verktygshurts i mycket kraftig plåtkonstruktion.

100% utdragbara lådor

Försedd med urslagsanvisningar för montage i bordsskivor djup 800 mm

Centrallåsning med nyckel, kod eller RFID

Max belastning 75 kg alt. 200 kg per låda (*= 75kg), (**=200kg)

Invändigt lådmått B=918 mm D=612 mm

Standardfärger ljusblå RAL5012, ljusgrå RAL7035 och ljusgrå RAL 7035/lådor metallic grå

NCS 6502B. Alla färger hittar du på vår hemsida, www.gigant.se.

Andra färger ur Listas sortiment offereras, kontakta säljavdelningen.



Artikelnummer	Beskrivning	Utförande	Lådkombination	Bredd	Höjd	Djup	Låstyp
Kombination 8 lådor							
235411253 BV	VERKTYGSHURTS	Blå RAL 5012	2x75/3x100/3x150 á 75kg	1023 mm	1000 mm	725 mm	Cylinderlås
235411303 BV	VERKTYGSHURTS	Blå RAL 5012	2x75/3x100/3x150 á 75kg	1023 mm	1000 mm	725 mm	Kodlås
235411352 BV	VERKTYGSHURTS	Blå RAL 5012	2x75/3x100/3x150 á 75kg	1023 mm	1000 mm	725 mm	RFID-lås
235411550 BV	VERKTYGSHURTS	Blå RAL 5012	2x75/3x100/3x150 á 200kg	1023 mm	1000 mm	725 mm	Cylinderlås
235411600 BV	VERKTYGSHURTS	Blå RAL 5012	2x75/3x100/3x150 á 200kg	1023 mm	1000 mm	725 mm	Kodlås
235411659 BV	VERKTYGSHURTS L	Blå RAL 5012	2x75/3x100/3x150 á 200kg	1023 mm	1000 mm	725 mm	RFID-lås
Artikelnummer	Beskrivning	Utförande	Lådkombination	Bredd	Höjd	Djup	Låstyp
Kombination 10 lådor							
235411857 BV	VERKTYGSHURTS	Blå RAL 5012	1x50/2x75/7x100mm á 75kg	1023 mm	1000 mm	725 mm	Cylinderlås
235411907 BV	VERKTYGSHURTS	Blå RAL 5012	1x50/2x75/7x100mm á 75kg	1023 mm	1000 mm	725 mm	Kodlås
235411956 BV	VERKTYGSHURTS	Blå RAL 5012	1x50/2x75/7x100mm á 75kg	1023 mm	1000 mm	725 mm	RFID-lås
235412152 BV	VERKTYGSHURTS	Blå RAL 5012	1x50*/2x75/7x100mm á 200kg	1023 mm	1000 mm	725 mm	Cylinderlås
235412202 BV	VERKTYGSHURTS	Blå RAL 5012	1x50*/2x75/7x100mm á 200kg	1023 mm	1000 mm	725 mm	Kodlås
235412251 BV	VERKTYGSHURTS	Blå RAL 5012	1x50*/2x75/7x100mm á 200kg	1023 mm	1000 mm	725 mm	RFID-lås

Tillbehör

Artikelnummer	Beskrivning	Utförande	Bredd	Höjd	Djup
235236056 BV	TOPPLAN 3S INKL. MATTA	3 raskanter inkl. gummimatta.			
235236106 BV	GUMMIMATTA SVART				
235236155 BV	SOCKEL			50 mm	
235236205 BV	LYFTVAGNSSOCKEL			100 mm	
235236254 BV	TÄCKPLÅT FÖR LYFTVAGNSSOCKEL				
235236304 BV	TOPPLAN INKL. MATTA O HANDTAG	4 raskanter inkl. matta och handtag			
235236353 BV	HJULSATS NYLON	Hjuldiameter 100 mm			
235236403 BV	HJULSATS GUMMI	Hjuldiameter 100 mm			
235236452 BV	HJULSATS GUMMI	Hjuldiameter 160 mm			
235236502 BV	TOPPSKIVA MELAMINE		1023 mm	22 mm	725 mm
235236551 BV	TOPPSKIVA BOKLAMINAT		1023 mm	20 mm	725 mm
235236601 BV	SKYDDSLIST FÖR HURTS				
235236650 BV	JUSTERFÖTTER SET M10				



LISTA

Lista verktygshurts 54 x 36 höjd 1450 mm

Verktygshurts i mycket kraftig plåtkonstruktion.

100% utdragbara lådor

Centrallåsning med nyckel, kod eller RFID

Max belastning 75 kg alt. 200 kg per låda (*= 75kg), (**=200kg)

Invändigt lådmått B=918 mm D=612 mm

Standardfärger ljusblå RAL5012, ljusgrå RAL7035 och ljusgrå RAL 7035/lådor metallic grå NCS 6502B. Alla färger hittar du på vår hemsida, www.gigant.se.

Andra färger ur Listas sortiment offereras, kontakta säljavdelningen.

Artikelnummer	Beskrivning	Utförande	Lådkombination	Bredd	Höjd	Djup	Låstyp
Kombination 9 lådor							
235420056 BV	VERKTYGSHURTS	Blå RAL 5012	3x100/5x150/1x300**mm á 75kg	1023 mm	1450 mm	725 mm	Cylinderlås
235420106 BV	VERKTYGSHURTS	Blå RAL 5012	3x100/5x150/1x300**mm á 75kg	1023 mm	1450 mm	725 mm	Kodlås
235420155 BV	VERKTYGSHURTS	Blå RAL 5012	3x100/5x150/1x300**mm á 75kg	1023 mm	1450 mm	725 mm	RFID-lås
235420353 BV	VERKTYGSHURTS	Blå RAL 5012	3x100/5x150/1x300mm á 200kg	1023 mm	1450 mm	725 mm	Cylinderlås
235420403 BV	VERKTYGSHURTS	Blå RAL 5012	3x100/5x150/1x300mm á 200kg	1023 mm	1450 mm	725 mm	Kodlås
235420452 BV	VERKTYGSHURTS	Blå RAL 5012	3x100/5x150/1x300mm á 200kg	1023 mm	1450 mm	725 mm	RFID-lås
Artikelnummer	Beskrivning	Utförande	Lådkombination	Bredd	Höjd	Djup	Låstyp
Kombination 10 lådor							
235420650 BV	VERKTYGSHURTS	Blå RAL 5012	1x50*/5x100/4x200mm á 75kg	1023 mm	1450 mm	725 mm	Cylinderlås
235420700 BV	VERKTYGSHURTS	Blå RAL 5012	1x50*/5x100/4x200mm á 75kg	1023 mm	1450 mm	725 mm	Kodlås
235420759 BV	VERKTYGSHURTS	Blå RAL 5012	1x50*/5 x100/4 x 200 á 75kg	1023 mm	1450 mm	725 mm	RFID-lås
235420957 BV	VERKTYGSHURTS	Blå RAL 5012	1x50*/5x100/4x200mm á 200kg	1023 mm	1450 mm	725 mm	Cylinderlås
235421005 BV	VERKTYGSHURTS	Blå RAL 5012	1x50*/5x100/4x200mm á 200kg	1023 mm	1450 mm	725 mm	Kodlås
235421054 BV	VERKTYGSHURTS	Blå RAL 5012	1x50*/5x100/4x200mm á 200kg	1023 mm	1450 mm	725 mm	RFID-lås

Tillbehör

Artikelnummer	Beskrivning	Utförande	Bredd	Höjd	Djup
235236056 BV	TOPPLAN 3S INKL. MATTA	3 raskanter inkl. gummimatta.			
235236106 BV	GUMMIMATTA SVART				
235236155 BV	SOCKEL			50 mm	
235236205 BV	LYFTVAGNSSOCKEL			100 mm	
235236254 BV	TÄCKPLÅT FÖR LYFTVAGNSSOCKEL				
235236304 BV	TOPPLAN INKL. MATTA O HANDTAG	4 raskanter inkl. matta och handtag			
235236353 BV	HJULSATS NYLON	Hjuldiameter 100 mm			
235236403 BV	HJULSATS GUMMI	Hjuldiameter 100 mm			
235236452 BV	HJULSATS GUMMI	Hjuldiameter 160 mm			
235236502 BV	TOPPSKIVA MELAMINE		1023 mm	22 mm	725 mm
235236551 BV	TOPPSKIVA BOKLAMINAT		1023 mm	20 mm	725 mm
235236601 BV	SKYDDSLIST FÖR HURTS				
235236650 BV	JUSTERFÖTTER SET M10				

Lista verktygshurts 78 x 36 med skjutdörr höjd 1020 mm

Verktygshurts med skjutdörr i mycket kraftig plåtkonstruktion.

4 st 100% utdragbara lådor

2 st 100% utdragbara hyllor

Centrallåsning med nyckel, kod eller RFID

Max belastning 75 kg per låda/hylla

Invändigt lådmått B=612 mm D=612 mm

Standardfärger ljusblå RAL5012, ljusgrå RAL7035 och ljusgrå RAL 7035/skjutdörr metallic grå NCS 6502B. Alla färger hittar du på vår hemsida, www.gigant.se.

Andra färger ur Listas sortiment offereras, kontakta säljavdelningen.



Artikelnummer	Beskrivning	Utförande	Lådkombination	Bredd	Höjd	Djup	Låstyp
235380557 BV	VERKTYGSHURTS SKJUTDÖRR	Blå RAL 5012	4 x 75 låda + 2 utdragshylla maxlast 75 kg	1430 mm	1020 mm	780 mm	Cylinderlås

Tillbehör

Artikelnummer	Beskrivning	Utförande
235226354 BV	HJULSATS NYLON	Hjuldiameter 100 mm
235226404 BV	HJULSATS GUMMI	Hjuldiameter 100 mm
235226453 BV	HJULSATS GUMMI	Hjuldiameter 160 mm
235227253 BV	SKYDDSLIST FÖR HURTS	
235227303 BV	JUSTERFÖTTER SET M10	

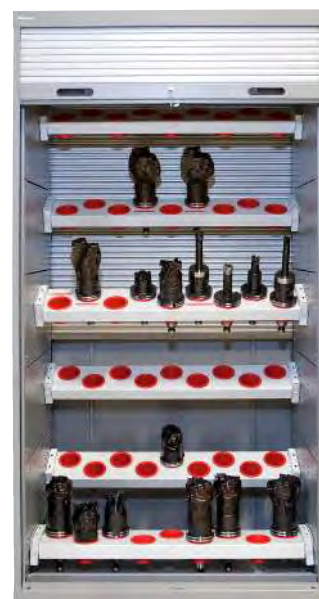

Gigant Premium verktygsskåp NC

NC skåp 1450 och 2000. Skåp med stor lagringskapacitet på liten yta. Skåphuset är pulverlackerat i grå RAL 7037 och är försett med ljusgrå jalusidörr och cylinderlås.

Skåp höjd 1450 mm levereras med 5 verktygshållare för olika verktyg enligt tabell nedan, samt 6 st perforerade sidopaneler.

Skåp höjd 2000 mm levereras med 4 verktygshållare för olika verktyg enligt tabell nedan, 4 st perforerade sidopaneler. Samt 2 st lådor höjd 100 resp. 150 mm med 100% utdrag och lastkapacitet 200 kg/låda och ett hyllplan 100% utdrag, belastning 200 kg.

Artikelnummer	Beskrivning	Bredd	Höjd	Djup	Utförande	Lådkombination	Antal verktyg	Verktygsstandard
154110100 BV	VERKTYGSSKÅP NC	1023 mm	1450 mm	572 mm	5 verktygshållare		90	HSK 63
154110209 BV	VERKTYGSSKÅP NC	1023 mm	1450 mm	572 mm	5 verktygshållare		45	ISO 50
154110308 BV	VERKTYGSSKÅP NC	1023 mm	1450 mm	572 mm	5 verktygshållare		90	ISO 40
154110407 BV	VERKTYGSSKÅP NC	1023 mm	2000 mm	572 mm	4 verktygshållare		72	HSK 63
154110506 BV	VERKTYGSSKÅP NC	1023 mm	2000 mm	572 mm	4 verktygshållare	1 x 100 mm, 1x150 mm + 1 hyllplan á 200 kg	36	ISO 50
154110605 BV	VERKTYGSSKÅP NC	1023 mm	2000 mm	572 mm	4 verktygshållare	1 x 100 mm, 1x150 mm + 1 hyllplan á 200 kg	72	ISO 40



LISTA

Lista verktygsskåp NC 54 X 27

NC skåp 1950. Skåp med stor lagringskapacitet på liten yta. Skåphuset är pulverlackerade i blå RAL 5012 eller grå RAL 7035 och är försedda med ljusgrå jalusidörr och cylinderlås.

B. 1038mm H. 1950mm Dj. 691mm. Levereras med eller utan verktygshållare enligt tabell.

Artikelnummer	Utförande	Lådkombination	Antal verktyg	Verktygsstandard	Färgkod RAL
235363603 BV	8 st verktygsramar, 8 par hållare för 15gr. lutning				5012
235363652 BV	8 st verktygsramar, 8 par hållare för 15gr. lutning				7035
235363702 BV	4 st verktygsramar, 4 par ramhållare.	2 x 200 lådor + 1 utdragshylla maxlast 200 kg			5012
235363751 BV	4 st verktygsramar, 4 par ramhållare.	2 x 200 lådor + 1 utdragbar hylla maxlast 200 kg.			7035
235364601 BV	8 st verktygsramar, 8 par ramhållare för 15gr. lutning inkl. 112 st.		112	ISO 40	5012
235364650 BV	8 st verktygsramar, 8 par ramhållare för 15gr. lutning inkl. 112 st.		112	ISO 40	7035
235364700 BV	8 st verktygsramar, 8 par ramhållare för 15gr. lutning inkl. 64 st.		64	ISO 50	5012
235364759 BV	8 st verktygsramar, 8 par ramhållare för 15gr. lutning inkl. 64 st.		64	ISO 50	7035
235364809 BV	4 st. verktygsramar, 4 par ramhållare, 56 st.	1 x 100 låda + 1 x 150 låda + 1 utdragshylla maxlast 200 kg	56	ISO 40	5012
235364858 BV	4 st. verktygsramar, 4 par ramhållare, 56 st.	1 x 100 låda + 1 x 150 låda + 1 utdragshylla maxlast 200 kg	56	ISO 40	7035
235364908 BV	4 st. verktygsramar 4 par ramhållare, 32 st.	1 x 100 låda + 1 x 150 låda + 1 utdragshylla maxlast 200 kg	32	ISO 50	5012
235364957 BV	4 st. verktygsramar, 4 par ramhållare, 32 st.	1 x 100 låda + 1 x 150 låda + 1 utdragshylla maxlast 200 kg	32	ISO 50	7035
235365004 BV	4 st. verktygsramar, 4 par ramhållare, 40 st.	1 x 100 låda + 1 x 150 låda + 1 utdragshylla maxlast 200 kg	40	HSK 63	5012
235365053 BV	4 st. verktygsramar, 4 par ramhållare, 40 st.	1 x 100 låda + 1 x 150 låda + 1 utdragshylla maxlast 200 kg	40	HSK 63	7035
235365905 BV	8 st verktygsramar, 8 par ramhållare 15gr. lutning,		112	HSK 50	7035
235365954 BV	8 st verktygsramar, 8 par ramhållare 15gr. lutning,		80	HSK 63	7035

Verktygshurtsar -Insatsram för utdragslåda 36 x 36

LISTA

Lista NC-vagn för NC-verktyg

NC-vagn i kraftig stålkonstruktion avsedd för förvaring av NC-verktyg, 2 fasta och 2 svängbara, låsbara hjul. Pulverlackerad, färg: ljusblå RAL 5012 eller ljusgrå RAL 7037. Försedd med handtag, sidohylla med gummimatta. Vagnen levereras komplett med verktygsramar och hållare.



Artikelnummer	Beskrivning	Bredd	Höjd	Djup	Antal verktyg	Verktygsstandard	Färgkod RAL
235365301 BV	NC-VAGN 36X27 INKL. HÅLLARE 1	1077 mm	932 mm	514 mm	40	ISO 40	5012
235365350 BV	NC-VAGN 36X27 INKL. HÅLLARE 2	1077 mm	932 mm	514 mm	40	ISO 40	7035
235365400 BV	NC-VAGN 36X27 INKL. HÅLLARE 3	1077 mm	932 mm	514 mm	25	ISO 50	5012
235365459 BV	NC-VAGN 36X27 INKL. HÅLLARE 4	1077 mm	932 mm	514 mm	25	ISO 50	7035
235365509 BV	NC-VAGN 36X27 INKL. HÅLLARE 5	1077 mm	932 mm	514 mm	40	HSK 50	5012
235365558 BV	NC-VAGN 36X27 INKL. HÅLLARE 6	1077 mm	932 mm	514 mm	30	HSK 63	5012
235365608 BV	NC-VAGN 36X27 INKL. HÅLLARE 7	1077 mm	932 mm	514 mm	30	HSK 63	5012
235365657 BV	NC-VAGN 36X27 INKL. HÅLLARE 8	1077 mm	932 mm	514 mm	30	HSK 63	7035
235365707 BV	NC-VAGN 36X36 INKL. HÅLLARE 1	1080 mm	975 mm	692 mm	48	ISO 40	7035
235365756 BV	NC-VAGN 36X36 INKL. HÅLLARE 2	1080 mm	975 mm	692 mm	30	ISO 50	7035
235365806 BV	NC-VAGN 36X36 INKL. HÅLLARE 3	1080 mm	975 mm	692 mm	48	HSK 50	7035
235365855 BV	NC-VAGN 36X36 INKL. HÅLLARE 4	1080 mm	975 mm	692 mm	36	HSK 63	7035



235365608



235365756



235365459



235365756

INSATSRAM FÖR UTDRAGLÅDA 36 X 36

GIGANT

Gigant insatsram för utdragslåda 36x36

Insatsram 36 x 36. Stålkonstruktion, Pulverlackerad, ljusgrå. Verktygsramarna levereras komplett med verktygshållare i röd ABS-plast. Avsett för montering i utdragslådor, 36 x 36 E.

Artikelnummer	Beskrivning	Bredd	Djup	Utförande
102050101 BV	INSATSRAM SK/ISO 40	598 mm	598 mm	Centrumdistans 82 mm. Antal hållare 52.
102050309 BV	INSATSRAM VDI20	598 mm	598 mm	Centrumdistans 66 mm. Antal hållare 81.
102050408 BV	INSATSRAM VDI30	598 mm	598 mm	Centrumdistans 74 mm. Antal hållare 64.
102050507 BV	INSATSRAM VDI40	598 mm	598 mm	Centrumdistans 82 mm. Antal hållare 52.
102050705 BV	INSATSRAM HSK40	598 mm	598 mm	Centrumdistans 74 mm. Antal hållare 64.
102050804 BV	INSATSRAM HSK50	598 mm	598 mm	Centrumdistans 82 mm. Antal hållare 52.
102050903 BV	INSATSRAM HSK63	598 mm	598 mm	Centrumdistans 82 mm. Antal hållare 52.
102051000 BV	INSATSRAM HSK80	598 mm	598 mm	Centrumdistans 120 mm. Antal hållare 25.
102051109 BV	INSATSRAM HSK100	598 mm	598 mm	Centrumdistans 120 mm. Antal hållare 25.



FÖRVARINGSASKAR



Pocket box i PP utan insatser Raaco

Liten och behändig box av polypropylen (PP). Passar för förvaring av små detaljer t.ex. bits och sticksågsblad.

Kan inredas med halvhöga insatslådor A71, A73, A75 och A78.



Artikelnummer	Beskrivning	Bredd	Höjd	Djup
116160102	POCKETBOX	119 mm	27 mm	95 mm



Förvaringsaskar A45/A46/A47 Raaco

Praktiska förvaringsaskar med rejält handtag och med transparent lock. Flexibel inredning med 21 flyttbara mellanväggar för småfackindelning. Integrerat handtag med 2 lås.

Färg svart/silver.



Artikelnummer	Beskrivning	Bredd	Höjd	Djup
106790058	SORTIMENTBOX A45 SVART/SILVER	312 mm	51 mm	238 mm
106790108	SORTIMENTBOX A46 SVART/SILVER	388 mm	61 mm	290 mm
106790207	SORTIMENTBOX A47 SVART/SILVER	460 mm	81 mm	350 mm



Förvaringsask transparent Raaco

Transparenta förvaringsaskar med fasta fack. Tillverkade av polypropylen.



Artikelnummer	Beskrivning	Bredd	Höjd	Djup	Antal fack
109070102	FÖRVARINGSASK	271 mm	41 mm	173 mm	9
109070300	FÖRVARINGSASK	271 mm	41 mm	173 mm	18



Förvaringsask Assorter höjd 32 mm Raaco

Robust förvaringsask av köldtålig polypropylen. Klart lock med tre gångjärn och ett skjutlås.

Färg: Mörkblå.
92280106. Kan inredas med insatslådor A71, A73, A75 och A78.
9228-0205, 9228-0304. Fasta fack.



Artikelnummer	Beskrivning	Bredd	Höjd	Djup	Antal fack
92280106	FÖRVARINGSASK PSC6-1	175 mm	32 mm	143 mm	
92280205	FÖRVARINGSASK PSC6-7	175 mm	32 mm	143 mm	7
92280304	FÖRVARINGSASK PSC6-12	175 mm	32 mm	143 mm	12

Smådel förvaring - Sortimentsväskor



Förvaringsask Assorter höjd 43 mm Raaco

Robust ask av köldtålig polypropylen. Fasta fack. Klart lock med tre gångjärn och ett skjutlås.
Färg: Mörkblå.

Artikelnummer	Beskrivning	Bredd	Höjd	Djup	Antal fack
92290105	FÖRVARINGSASK PSC5-9	240 mm	43 mm	195 mm	9
92290204	FÖRVARINGSASK PSC5-18	240 mm	43 mm	195 mm	18



Förvaringsask Assorter höjd 56 mm Raaco

Robust ask av köldtålig polypropylen. Klart lock med tre gångjärn och ett skjutlås.
Färg: Mörkblå.

Kan inredas med insatslådor 55.

Artikelnummer	Beskrivning	Bredd	Höjd	Djup	Antal fack
70670104	FÖRVARINGSASK PP TOM PSC 5-01	241 mm	56 mm	195 mm	1



Förvaringsask Assorter höjd 57 mm Raaco

Robust ask av köldtålig polypropylen. Fasta fack. Klart lock med tre gångjärn och två skjutlås.
Färg: Mörkblå.

Artikelnummer	Beskrivning	Bredd	Höjd	Djup	Antal fack
92310101	FÖRVARINGSASK PSB4-15	338 mm	57 mm	260 mm	15
92310200	FÖRVARINGSASK PSB4-32	338 mm	57 mm	260 mm	32



SORTIMENTSVÄSKOR



Sortimentsväska Assorter höjd 57 mm Raaco

Robust sortimentsväska av köldtålig polypropylen. Klart lock med tre gångjärn och två skjutlås.
Med handtag.

Färg: Mörkblå.

9230-0102 kan inredas med insatslådor 55.

9230-0300 innehåller 4xA9-1, 4xA9-2, 8xA8-1 och 1xA7-1.

Artikelnummer	Beskrivning	Bredd	Höjd	Djup	Antal insatser
92300102	FÖRVARINGSVÄSKA PSC4-01	338 mm	57 mm	261 mm	
92300300	FÖRVARINGSVÄSKA PSC4-17	338 mm	57 mm	261 mm	17





Sortimentsväska Assorter 80 höjd 78 mm Raaco

Robust sortimentsväska av köldtålig polypropylen. Klart lock med tre gångjärn och skjutlås.

Färg: Mörkblå.

Kan inredas med insatslådor 80.



Artikelnummer	Beskrivning	Bredd	Höjd	Djup
136350105	FÖRVARINGSVÄSKA PSC B4-1 TOM	338 mm	78 mm	261 mm



Förvaringsbox för Assorter 55 Raaco

Handybox. Robust förvaringsbox med bärhandtag för 4 sortimentsväskor 9230 eller 9231.

Av slagtålig plast. Boxarna kan ställas, staplas, hängas eller byggas ihop.

Låsning håller askarna på plats. Färg: Mörkblå.

49350200 levereras med 4 st sortimentsväskor med fack.



Artikelnummer	Beskrivning	Bredd	Höjd	Djup
49350101	FÖRVARINGSBOX TOM	376 mm	310 mm	265 mm
49350200	FÖRVARINGSBOX	376 mm	310 mm	265 mm

Tillbehör

Artikelnummer	Beskrivning	Bredd	Höjd	Djup	Antal insatser
92300102	FÖRVARINGSVÄSKA PSC4-01	338 mm	57 mm	261 mm	15
92300300	FÖRVARINGSVÄSKA PSC4-17	338 mm	57 mm	261 mm	17
92310101	FÖRVARINGSASK PSB4-15	338 mm	57 mm	260 mm	15
92310200	FÖRVARINGSASK PSB4-32	338 mm	57 mm	260 mm	32



Sortimentsväska CarryLite 55 4x8-16 Raaco

En lätt och robust servicebox tillverkad i köld och slagtålig polypropylen, för förvaring av reservdelar och komponenter. Inredd med 16 lösa insatser. Lock av glasklar, okrossbar polykarbonat. Försedd med bärhandtag och 2 kraftiga skjutlås som säkrar innehållet under transport.

Färg: Mörkblå.

Väskorna kan staplas på varandra. Mönstrad botten.



Artikelnummer	Beskrivning	Bredd	Höjd	Djup	Antal insatser
242360105	SORTIMENTVÄSKA CL 55 4X8-16	337 mm	57 mm	278 mm	16



Sortimentsväska CarryLite 80 4x8-9 Raaco

En lätt och robust servicebox tillverkad av köld och slagtålig polypropylen, för förvaring av reservdelar och komponenter. Inredd med 9 lösa insatser. Lock av glasklar, okrossbar polykarbonat. Försedd med bärhandtag och 2 kraftiga skjutlås som säkrar innehållet under transport.

Färg: Mörkblå.

Väskorna kan staplas på varandra. Mönstrad botten.



Artikelnummer	Beskrivning	Bredd	Höjd	Djup	Antal insatser
242370104	SORTIMENTVÄSKA CL 80 4X8-9	337 mm	79 mm	278 mm	9



Sortimentsväska CarryLite 55 Raaco

Robust sortimentsväska av polypropylen som är resistent mot olja, syror och baser.

Lock av glasklar, okrossbar polykarbonat. Med 4 gångjärn och 2 skjutlås.

Bärhandtag. Inredd med lösa insatslådor av klar polypropylen.

Färg: Mörkblå/klar.

Väskorna kan staplas på varandra. Mönstrad botten.

Innehåller 10xA9-1, 10xA8-1, 5xA7-1.

Artikelnummer	Beskrivning	Bredd	Höjd	Djup	Antal insatser
91170209	FÖRVARINGSVÄSKA 55-252	413 mm	57 mm	330 mm	25



Sortimentsväska CarryLite 80 Raaco

Robust sortimentsväska av polypropylen som är resistent mot olja, syror och baser.

Lock av glasklar okrossbar polykarbonat. Med 4 gångjärn och 2 skjutlås.

Bärhandtag. Inredd med lösa insatslådor av klar polypropylen.

Färg: Mörkblå.

Väskorna kan staplas på varandra. Mönstrad botten.

9117-0332 innehåller 5st BA8-1 och 10st BA7-1

Artikelnummer	Beskrivning	Bredd	Höjd	Djup	Antal insatser
91170332	FÖRVARINGSVÄSKA 80-15	413 mm	79 mm	330 mm	15



Sortimentsväska CarryLite 55 DLU Raaco

Robust och lätt servicebox med sandwichlock. Man kan förvara mellan dom två locken upp till 5st 80mg papper. Botten kan inredas med lösa A-insatser där U-profilen i locket säkrar innehållet, eller inredas med skumplast för verktyg och instrument mm.

Försedd med bärhandtag och 2 kraftiga skjutlås.

Tillverkad i köldtålig polypropylen, samt slagttåligt lock i polycarbonat.

Färg: Mörkblå.

Kan inredas med insatslådor 55.

Artikelnummer	Beskrivning	Bredd	Höjd	Djup
241260108	SORTIMENTVÄSKA CL 55 5-0 DLU	413 mm	58 mm	330 mm



Sortimentsväska CarryLite 80 DLU Raaco

Robust och lätt servicebox med sandwichlock. Man kan förvara mellan dom två locken upp till 5st 80mg papper. Botten kan inredas med lösa BA-insatser där U-profilen i locket säkrar innehållet, eller inredas med skumplast för verktyg och instrument mm.

Försedd med bärhandtag och 2 kraftiga skjutlås.

Tillverkad i köldtålig polypropylen, samt slagttåligt lock i polycarbonat.

Färg: Mörkblå.

Kan inredas med insatslådor 80.

Artikelnummer	Beskrivning	Bredd	Höjd	Djup
241270107	SORTIMENTVÄSKA CL 80 5-0 DLU	330 mm	82 mm	330 mm





Sortimentsväska CarryLite 150 DL Raaco

Robust och lätt servicebox med sandwichlock. Man kan förvara mellan dom två locken upp till 5st 80mg papper. Botten inreds med 8 flyttbara avdelare. Försedd med bärhandtag och 2 kraftiga skjutlås. Tillverkad i köldtålig polypropylen, samt slagåligt lock i polycarbonat. Färg: Mörkblå.

Artikelnummer	Beskrivning	Bredd	Höjd	Djup
241280106	SORTIMENTVÄSKA CL 150-9 DL	413 mm	147 mm	330 mm



Förvaringsbox SafeBox 80x3 i lackerat stål för CarryLite Raaco

Förvaringsbox inkl. 3 st CarryLite 80 (9117-0332). Av lackerat stål. Försedd med teleskop-skenor. Låsbar. Färg: Mörkblå.

Artikelnummer	Beskrivning	Bredd	Höjd	Djup
181990102 BV	FÖRVARINGSBOX INKL 3 CL-80	451 mm	403 mm	330 mm



Sortimentsväska CarryLite 150 Raaco

Robust och lätt sortimentsväska av polypropylen. Lock av glasklar polycarbonat. Med 4 gångjärn och 2 skjutlås. Bärhandtag. Inredda med lösa skiljeväggar. Väskorna kan staplas på varandra. Färg: Mörkblå.

Artikelnummer	Beskrivning	Bredd	Höjd	Djup
99800302	FÖRVARINGSVÄSKA CL 150-9	413 mm	147 mm	330 mm



Sortimentsväska Boxxser 55 4x4 Raaco

Robust sortimentsväska av polypropylen i ny design som kan inredas med insatslådor. Lock i glasklart, okrossbart polycarbonat med infällda skyddade gångjärn. När man lyfter väskan i handtaget låses locket automatiskt och innehållet stannar på sin plats. Levereras med 3 st märkbrickor i grönt, grått och gult för enkel identifiering av innehållet. Färg: Mörkblå.

15614-0105 levereras utan inredning. Kan inredas med insatslådor 55.

15614-0204 innehåller 4 x A9-1, 2 x A9-2, 2 x A8-1 och 1 x A7-1.

Artikelnummer	Beskrivning	Bredd	Höjd	Djup	Antal insatser
156140105	SORTIMENTSVÄSKA 55 4X4-0	241 mm	55 mm	225 mm	
156140204	SORTIMENTSVÄSKA 55 4X4-9	241 mm	55 mm	225 mm	9

156140204

LAGER OCH FÖRVARING



Förvaringsbox HandyBoxxer för Boxxser 4x4 Raaco

HandyBoxxser 4 x 4. Robust förvaringsbox med 4 sortimentsväskor. Tillverkad av polypropylene som är motståndskraftig mot de flesta syror och baser. Robust och ergonomiskt handtag med rundade kanter. HandyBoxxser kan ställas, staplas eller hängas.

Inbyggd stoppkant på varje hylla förhindrar att sortimentsväskorna faller ut under transport.

Färg: Mörkblå.

Innehåller 4 Boxxser 55 4x4-9 art nr 15614-0204.

Artikelnummer	Beskrivning	Bredd	Höjd	Djup
182840207 BV	FÖRVARINGSBOX MED 4X4 BOXXSER	290 mm	342 mm	247 mm



Sortimentsväska Boxxser 55 5x15 Raaco

Robust sortimentsväska av polypropylen i ny design som kan inredas med insatslådor.

Lock i glasklart, okrossbart polykarbonat med infällda skyddade gångjärn. När man lyfter väskan i handtaget låses locket automatiskt och innehållet stannar på sin plats.

Levereras med 3 st märkbrickor i grönt, grått och gult för enkel identifiering av innehållet.

Färg: Mörkblå.

Innehåller 8 x A9-1, 1 x A9-2, 1 x A9-3, 4 x A8-1 och 1 x A7-1.

Artikelnummer	Beskrivning	Bredd	Höjd	Djup	Antal insatser
156150302	SORTIMENTSVÄSKA 55 5X5-15	298 mm	55 mm	284 mm	15



Förvaringsbox för Boxxser 5x5 Raaco

Robust förvaringsenhet med 4 sortimentsväskor. Tillverkad av polypropylene som är motståndskraftig mot de flesta syror och baser. Robust och ergonomiskt handtag med rundade kanter. HandyBoxxser kan ställas, staplas eller hängas. Inbyggd stoppkant på varje hylla förhindrar att sortimentsväskorna faller ut under transport.

Färg: Mörkblå.

Innehåller 4 st Boxxser 55 5x5-15 art nr 15615-0302.

Artikelnummer	Beskrivning	Höjd	Bredd	Djup
182530204	FÖRVARINGSBOX MED 5X5 BOXXSER	372 mm	347 mm	305 mm





156160103



156160301



Sortimentsväska Boxxser 55 6x6 Raaco

Robust sortimentsväska av polypropylen i ny design som kan inredas med insatslådor. Lock i glasklart, okrossbart polykarbonat med infällda skyddade gångjärn. När man lyfter väskan i handtaget låses locket automatiskt och innehållet stannar på sin plats.

Levereras med 3 st märkbrickor i grönt, grått och gult för enkel identifiering av innehållet. Färg: Mörkblå.

15616-0103 levereras utan inredning. Kan inredas med insatslådor 55.

15616-0301 innehåller 6 x A9-1, 2 x A9-4, 3 x A8-1, 2 x A7-1 och 1 x A6-1.

Artikelnummer	Beskrivning	Bredd	Höjd	Djup	Antal insatser
156160103	SORTIMENTSVÄSKA 55 6X6-0	354 mm	55 mm	323 mm	
156160301	SORTIMENTSVÄSKA 55 6X6-14	354 mm	55 mm	323 mm	14



Sortimentsväska Boxxser 55 5x10 Raaco

Robust sortimentsväska av polypropylen i ny design som kan inredas med insatslådor. Lock i glasklart, okrossbart polykarbonat med infällda skyddade gångjärn. När man lyfter väskan i handtaget låses locket automatiskt och innehållet stannar på sin plats.

Levereras med 3 st märkbrickor i grönt, grått och gult för enkel identifiering av innehållet. Färg: Mörkblå.

15617-0109 levereras utan inredning. Kan inredas med insatslådor 55.

15617-0201 innehåller 25 x A8-1.

15617-0300 innehåller 40 x A9-1 och 5 x A8-1.



156170300

Artikelnummer	Beskrivning	Bredd	Höjd	Djup	Antal insatser
156170109	SORTIMENTSVÄSKA 55 5X10-0	421 mm	55 mm	361 mm	
156170201	SORTIMENTSVÄSKA 55 5X10-25	421 mm	55 mm	361 mm	25
156170300	SORTIMENTSVÄSKA 55 5X10-45	421 mm	55 mm	361 mm	45



Sortimentsväska Boxxser 80 5x10 Raaco

Robust sortimentsväska av polypropylen i ny design som kan inredas med insatslådor. Lock i glasklart, okrossbart polykarbonat med infällda skyddade gångjärn. När man lyfter väskan i handtaget låses locket automatiskt och innehållet stannar på sin plats. Levereras med 3 st märkbrickor i grönt, grått och gult för enkel identifiering av innehållet. Färg: Mörkblå.

15618-0200 innehåller 6 x BA8-1, 2 x BA8-2, 1 x BA8-3, 4 x BA7-1 och 1 x -BA7-2.
15618-0408 innehåller 15 x BA8-1 och 5 x BA7-1.

Artikelnummer	Beskrivning	Bredd	Höjd	Djup	Antal insatser
156180200	SORTIMENTSVÄSKA 80 5X10-14	421 mm	78 mm	361 mm	14
156180408	SORTIMENTSVÄSKA 80 5X10-20	421 mm	78 mm	361 mm	20



156180200



Sortimentsväska Boxxser 80 8x8 Raaco

Robust sortimentsväska av polypropylen i ny design som kan inredas med insatslådor. Lock i glasklart, okrossbart polykarbonat med infällda skyddade gångjärn. När man lyfter väskan i handtaget låses locket automatiskt och innehållet stannar på sin plats. Levereras med 3 st märkbrickor i grönt, grått och gult för enkel identifiering av innehållet. Färg: Mörkblå.

15619-0100 levereras utan inredning. Kan inredas med insatslådor 80.
15619-0209 innehåller 8 x BA8-1, 2 x BA8-2, 2 x BA8-3, 5 x BA7-1 och 1 x -BA7-2.
15619-0308 innehåller 14 x BA8-1, 1 x BA8-2, 2 x BA8-3, 1 x BA7-1 och 2 x BA6-1.

Artikelnummer	Beskrivning	Bredd	Höjd	Djup	Antal insatser
156190100	SORTIMENTSVÄSKA 80 8X8-0	465 mm	78 mm	401 mm	
156190209	SORTIMENTSVÄSKA 80 8X8-18	465 mm	78 mm	401 mm	18
156190308	SORTIMENTSVÄSKA 80 8X8-20	465 mm	78 mm	401 mm	20



156190209



156190308

LÖSA INSATSLÅDOR



177680105



177680204



177680303



177680402



177680501



177680600



177680709



177680808



177680907



177681004



Satser med insatslådor till sortimentsväskor och verktyglådor Raaco

Satser med klara insatslådor i polypropylen i A5-satser. Lämpliga för inredning (höjd 57 mm) i följande sortimentsväskor: Assorter 55, Boxxser 55, Carry-Lite 55.

Passar även till verktyglådor Compact samt låda 250-3.

Artikelnummer	Beskrivning	Bredd	Höjd	Djup	Antal fack
177680105	INSATSLÅDOR 55 16XA9-1	39 mm	47 mm	55 mm	16
177680204	INSATSLÅDOR 55 8XA9-2	39 mm	47 mm	109 mm	8
177680303	INSATSLÅDOR 55 6XA9-3	39 mm	47 mm	163 mm	6
177680402	INSATSLÅDOR 55 4XA9-4	39 mm	47 mm	218 mm	4
177680501	INSATSLÅDOR 55 8XA8-1	55 mm	47 mm	79 mm	8
177680600	INSATSLÅDOR 55 4XA8-2	55 mm	47 mm	157 mm	4
177680709	INSATSLÅDOR 55 3XA8-3	55 mm	47 mm	235 mm	3
177680808	INSATSLÅDOR 55 4XA7-1	79 mm	47 mm	109 mm	4
177680907	INSATSLÅDOR 55 2XA7-2	79 mm	47 mm	218 mm	2
177681004	INSATSLÅDOR 55 2XA6-1	79 mm	47 mm	157 mm	2



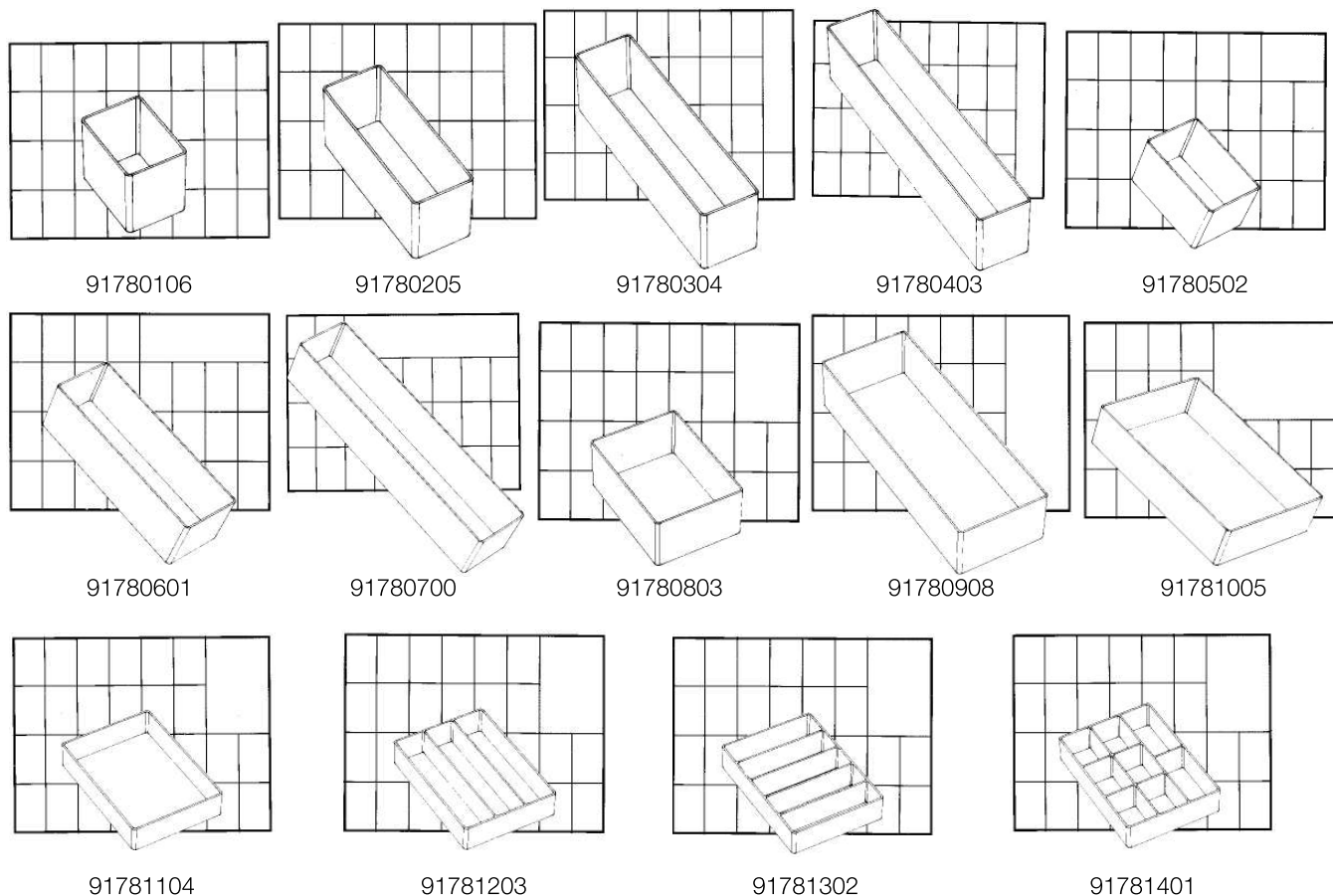

Lösa insatslådor till sortimentsväskor och verktygslådor Raaco

Lösa insatser av klar polypropylen. Lämpliga för inredning i följande sortimentsväskor: Assorter 55, Boxxser 55 och Carry-Lite 55. Passar även till verktygslådor Compact samt låda 250-3. Insatser A71, A73, A78, och A75 är halvhöga (24 mm). Skisserna visar hur stor ytan en insats tar av låda 250-3 totala yta 320×240 mm (är ung. lika med A4).

Artikelnummer	Beskrivning	Bredd	Höjd	Djup
91780106	INSATS A9-1	39 mm	47 mm	55 mm
91780205	INSATS A9-2	39 mm	47 mm	109 mm
91780304	INSATS A9-3	39 mm	47 mm	163 mm
91780403	INSATS A9-4	39 mm	47 mm	218 mm
91780502	INSATS A8-1	55 mm	47 mm	79 mm
91780601	INSATS A8-2	55 mm	47 mm	157 mm
91780700	INSATS A8-3	55 mm	47 mm	235 mm
91780809	INSATS A7-1	79 mm	47 mm	109 mm
91780908	INSATS A7-2	79 mm	47 mm	218 mm
91781005	INSATS A6-1	79 mm	47 mm	157 mm
91781104	INSATS A71	79 mm	24 mm	109 mm
91781203	INSATS A73	79 mm	24 mm	109 mm
91781302	INSATS A75	79 mm	24 mm	109 mm
91781401	INSATS A78	79 mm	24 mm	109 mm



177690104



177690203



177690302



177690401



177690500



Satser med insatslådor till sortimentsväskor Boxxser och CarryLite 80 Raaco

Satser med klara insatslådor i polypropylen i A5-satser. Lämpliga för inredning (höjd 80 mm) i följande sortimentsväskor: Assorter 80, Boxxser 80 och CarryLite 80.



177690609

Artikelnummer	Beskrivning	Bredd	Höjd	Djup	Antal fack
177690104	INSATSLÅDOR 80 8XBA8-1	55 mm	69 mm	79 mm	8
177690203	INSATSLÅDOR 80 4XBA8-2	55 mm	69 mm	157 mm	4
177690302	INSATSLÅDOR 80 3XBA8-3	55 mm	69 mm	235 mm	3
177690401	INSATSLÅDOR 80 4XBA7-1	79 mm	69 mm	109 mm	4
177690500	INSATSLÅDOR 80 2XBA7-2	79 mm	69 mm	218 mm	2
177690609	INSATSLÅDOR 80 2XBA6-1	79 mm	69 mm	157 mm	2

LAGER OCH FÖRVARING

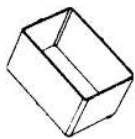

92320100

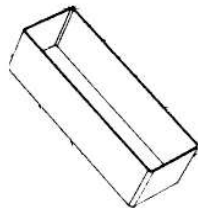

92320209

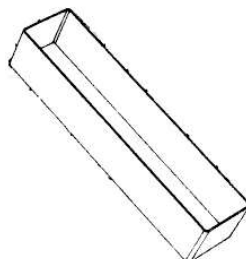

92320308

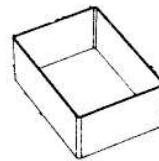

92320407

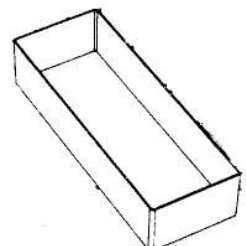

92320506



Lösa insatslådor till förvaringsväskor Boxxser Raaco

Lösa klara insatslådor av polypropylen för Assorter 80, Boxxser 80 och CarryLite 80.

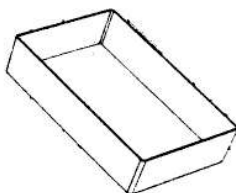

92320605

Artikelnummer	Beskrivning	Bredd	Höjd	Djup
92320100	INSATSLÅDA BA8-1	55 mm	69 mm	79 mm
92320209	INSATSLÅDA BA8-2	55 mm	69 mm	157 mm
92320308	INSATSLÅDA BA8-3	55 mm	69 mm	235 mm
92320407	INSATSLÅDA BA7-1	79 mm	69 mm	109 mm
92320506	INSATSLÅDA BA7-2	79 mm	69 mm	218 mm
92320605	INSATSLÅDA BA6-1	79 mm	69 mm	157 mm

BILINREDNING

DEN PERFEKTA ARBETSPLATSEN PÅ FYRA HJUL

Raacos flexibla inredning för den professionella mobila verkstaden gör det möjligt att få ordning och funktionalitet, vilket gör att man sparar tid och pengar.

Krocktestad och tillverkad i 100% aluminium, som är ett mycket starkt material med låg vikt.

Bilinredning levereras komplett med backar och serviceboxar färdig att användas i bilen!

Vet du vad du har för bil så har vi rätt lösning!

Kontakta oss så berättar vi mer, 0322 - 60 68 50 alt. gigant@gigant.se



LAGER OCH FÖRVARING

FÖRVARINGSSKÅP



Förvaringsskåp, lådmagasin serie 150 höjd 552 mm Raaco

Serie 150 industri. Höjd 552 mm. Av stabil svetsad stålramskonstruktion med gummifötter. Med klara, indelsbara plastlådor med handtag och etikethållare. Styrlister på hyllplanen gör att lådorna glider lätt på sin plats. Lådorna har stoppanordning i bakkanten som förhindrar att de faller ut. Skåpen är stapelbara och kan monteras på vägg, placeras stående på arbetsbord eller monteras på karusell. Rostskyddsbehandlade genom dopp- och ytlackering i mörkblå färg.

Artikelnummer	Beskrivning	Bredd	Höjd	Djup	Antal hyllplan	Antal utdragslådor
170640106	FÖRVARINGSSKÅP 1260-00	306 mm	552 mm	150 mm	12	60
170640205	FÖRVARINGSSKÅP 1248-01	306 mm	552 mm	150 mm	12	48
170640304	FÖRVARINGSSKÅP 1224-02	306 mm	552 mm	150 mm	8	24



170640106



Golvkarusell för förvaringsskåp serie 150 höjd 417 mm Raaco

Golvkarusell för skåp djup 150 mm och höjd 417 mm i serie 150 industri. Roterande golvkarusell med lättlöpande vändkrans på kullager. Justerbara fötter som står stadigt även om golvet är ojämnt. Golvkarusellen rymmer 12 st skåp.

Färg: Mörkblå. Finns även i ESD, offereras på begäran.

Levereras exklusive förvaringsskåp.

Artikelnummer	Beskrivning	Höjd
170710107	GOLVKARUSELL FÖR SKÅP DJ.150MM	1600 mm

Tillbehör

Artikelnummer	Beskrivning	Bredd	Höjd	Djup	Antal hyllplan	Antal utdragslådor
170630107	FÖRVARINGSSKÅP 928-123	306 mm	417 mm	150 mm	8	28
170630206	FÖRVARINGSSKÅP 918-02	306 mm	417 mm	150 mm	6	18
170630305	FÖRVARINGSSKÅP 936-01	306 mm	417 mm	150 mm	9	36
170630404	FÖRVARINGSSKÅP 945-00	306 mm	417 mm	150 mm	9	45



Kompletterad med förvaringsskåp



Förvaringsskåp, lådmagasin Serie 150 höjd 417 mm Raaco

Av stabil svetsad stålramkonstruktion med gummifötter. Med klara, indelsbara plastlådor med handtag och etikethållare. Styrlister på hyllplanen gör att lådorna glider lätt på sin plats.

Lådorna har stoppanordning i bakkanten som förhindrar att de faller ur. Skåpen är stapelbara och kan monteras på vägg, placeras stående på arbetsbord, monteras på stativ eller karusell. Rostskyddsbehandlade genom dopp- och ytackering i mörkblå färg.

Artikelnummer	Beskrivning	Bredd	Höjd	Djup	Antal hyllplan	Antal utdragslådor
170630107	FÖRVARINGSSKÅP 928-123	306 mm	417 mm	150 mm	8	28
170630305	FÖRVARINGSSKÅP 936-01	306 mm	417 mm	150 mm	9	36
170630404	FÖRVARINGSSKÅP 945-00	306 mm	417 mm	150 mm	9	45



170630107



Lös låda för förvaringsskåp serie 150 Raaco

Serie 150 industri. Lösa lådor av klar polypropylen. Lådorna är försedda med handtag och kan fackindelas med mellanväggar. Levereras exkl. mellanväggar.

Avsedda för Raaco förvaringsskåp serie 150 industri/djup 150 mm.

Artikelnummer	Beskrivning	Innehåll	Bredd	Höjd	Djup
72020100 BV	LÅDA 150-00 FÖR FÖRVARINGSSKÅP	1 ST	55 mm	41 mm	153 mm
72020209	LÅDA 150-01 FÖR FÖRVARINGSSKÅP	1 ST	67 mm	41 mm	153 mm
72020308	LÅDA 150-02 FÖR FÖRVARINGSSKÅP	1 ST	91 mm	64 mm	154 mm
72020506	LÅDA 150-03 FÖR FÖRVARINGSSKÅP	1 ST	279 mm	64 mm	154 mm

Tillbehör

Artikelnummer	Beskrivning	Innehåll	Bredd	Höjd
72020720	MELLANVÄGGAR TILL LÅDA 150-00	60 ST	52 mm	32 mm
72020738	MELLANVÄGGAR TILL LÅDA 150-01	48 ST	64 mm	31 mm
72020902	MELLANVÄGGAR TILL LÅDA 150-02	24 ST	87 mm	49 mm
72021058	MELLANVÄGGAR TILL LÅDA 150-03	16 ST	134 mm	50 mm
72021108	ETIKETTER TILL LÅDA 150-00	60 ST	52 mm	10 mm
72021207	ETIKETTER TILL LÅDA 150-01	48 ST	64 mm	10 mm
72021306	ETIKETTER TILL LÅDA 150-02	24 ST	87 mm	18 mm
72021405	ETIKETTER TILL LÅDA 150-03	8 ST	275 mm	18 mm



LAGER OCH FÖRVARING

Golvkarusell för förvaringskåp serie 250 djup 255 mm Raaco

Golvkarusell för skåp djup 255 mm och höjd 435 mm i serie 250 industri. Golvkarusell med lättlöpande vändkrans på kullager. Justerbara gummifötter som står stadigt även om golvet är ojämnt. Golvkarusellen rymmer 12 st skåp. Färg: Mörkblå. Levereras exkl. förvaringskåp.

Artikelnummer	Beskrivning	Innehåll	Höjd
170720106 BV	GOLVKARUSELL FÖR SKÅP	1 ST	1600 mm

Tillbehör

Artikelnummer	Beskrivning	Innehåll	Bredd	Höjd	Djup	Antal hyllplan	Antal utdragslådor
170650105	FÖRVARINGSSKÅP 24-1 CL	1 ST	357 mm	435 mm	255 mm	6	24
170650204	FÖRVARINGSSKÅP 8-2 CL	1 ST	357 mm	435 mm	255 mm	4	8
170650303	FÖRVARINGSSKÅP 6-3 CL	1 ST	357 mm	435 mm	255 mm	6	6



Kompletterad med förvaringskåp

Förvaringskåp, lådmagasin serie 250 höjd 435 mm Raaco

Höjd 435 mm. Stabil, skruvad stålramskonstruktion med gummifötter. Klara, indelsbara plastlådor med handtag och etikethållare. Lådor 250-1 och 250-2 kan fackindelas med klara mellanväggar. Låda 250-3 kan inredas med lösa insatser.

Styrlister på hyllplanen gör att lådorna glider lätt på sin plats.

Lådorna har stoppanordning i bakkanten som förhindrar att de faller ut. Skåpen är stapelbara och kan monteras på vägg, placeras stående på arbetsbord, monteras på golvkarusell eller golvstativ. Rostskyddsbehandlade genom dopp- och ytackering i mörkblå färg.

Artikelnummer	Beskrivning	Innehåll	Bredd	Höjd	Djup	Antal hyllplan	Antal utdragslådor
170650105	FÖRVARINGSSKÅP 24-1 CL	1 ST	357 mm	435 mm	255 mm	6	24
170650204	FÖRVARINGSSKÅP 8-2 CL	1 ST	357 mm	435 mm	255 mm	4	8
170650303	FÖRVARINGSSKÅP 6-3 CL	1 ST	357 mm	435 mm	255 mm	6	6

Tillbehör

Artikelnummer	Beskrivning	Innehåll	Bredd	Höjd
72601503	ETIKETTER TILL LÅDOR 24-1 CL	24 ST	75 mm	15 mm
72601545	ETIKETTER TILL LÅDOR 8-2 CL	8 ST	155 mm	32 mm
72601560	ETIKETTER TILL LÅDOR 6-3 CL	6 ST	315 mm	15 mm
72601602	MELLANVÄGGAR LÅDOR 24-1 CL	36 ST	75 mm	46 mm
72601701	MELLANVÄGGAR LÅDOR 8-2 CL	12 ST	154 mm	80 mm



170650105



170650204



106780356

Förvaringsskåp djup 150 mm Raaco

Robust stålskåp med lådor av slagtålig polypropylen. Kan ställas eller hängas på väggen.

Färg: Svart.

Mellanvägg Mix består av: 10 mellanväggar till den minsta lådan. 3 mellanväggar till den mellersta lådan. 2 mellanväggar till den största lådan.

Artikelnummer	Beskrivning	Innehåll	Bredd	Höjd	Djup	Antal hyllplan	Antal utdragslådor
106780158	FÖRVARINGSSKÅP C9-34	1 ST	306 mm	417 mm	150 mm	8	34
106780356	FÖRVARINGSSKÅP C11-44	1 ST	306 mm	510 mm	150 mm	10	44

Tillbehör

Artikelnummer	Beskrivning	Innehåll
106780208	MELLANVÄGGAR W-MIX	1 ST



Kompletterad med modulbackar

GOLVKARUSELLER



Golvkarusell för modulbackar Raaco

Roterande golvkarusell med lättlöpande vändkrans på kullager. Justerbara gummifötter som står stadigt även om golvet är ojämnt. Karusellen inreds med modulbackar 9665- (12-1100 passar ej) som finns som tillbehör. Storlekar och antal boxar kan kombineras valfritt, sammanlagt rymmer det totalt 3 helförpackningar.

På bilden med modulbackar är det art. nr. 9665-4009 (48 st), art. nr. 9665-4108 (32 st) samt art. nr. 9665-4207 (24 st) som är monterat.

Färg: Mörkblå. Finns även i ESD, offereras på begäran.

Levereras exklusivt modulbackar.

Artikelnummer	Beskrivning	Höjd	Ytterdiameter
170730105	GOLVKARUSELL FÖR FÖRRÅDSBACKAR	1600 mm	665 mm

MODULBACKAR



Modulback av PP bredd 125 mm Raaco

Modulback av polypropylen (PP). Tål syror och organiska lösningsmedel. Falsad bakkant för upphängning. Passar golvkarusell 17073-0105 och upphängningspanel 4897-0107.

Finns även i ESD, offereras på begäran.



Artikelnummer	Beskrivning	Innehåll	Höjd	Bredd	Djup
96654009	MODULBACK MÖRKBLÅ 2-80	1 ST	50 mm	125 mm	133 mm
96654108	MODULBACK MÖRKBLÅ 3-160	1 ST	75 mm	125 mm	173 mm
96654207	MODULBACK MÖRKBLÅ 4-280	1 ST	101 mm	125 mm	225 mm
96654300	MODULBACK MÖRKBLÅ 5-460	1 ST	126 mm	125 mm	300 mm

Tillbehör

Artikelnummer	Beskrivning	Innehåll	Höjd	Bredd
96655006 BV	ETIKETTER	16 ST	10 mm	125 mm

PLOCKKARUSELLER

Komponentkarusell ESD

Komponentkarusell tillverkad av konduktiv polypropylen. Stället har fyra våningar med 10 fack i varje.

Artikelnummer	Beskrivning	Höjd	Ytterdiameter
105360101 BV	KOMPONENTKARUSELL 40 ASKAR ESD	320 mm	500 mm



FÖRVARINGSFACK



Gigant bultfack av plåt

Bultfack av plåt, lackerat i RAL 5005. 40 fack är avsett för golvplacering. 24 fack kan placeras ovanpå 40 fack eller hängas fritt på vägg över arbetsbänk.

Artikelnummer	Beskrivning	Höjd	Bredd	Djup
169890100	BULTFACK 24 FACK	575 mm	800 mm	200 mm
169890209	BULTFACK 40 FACK	1000 mm	800 mm	200 mm



FÖRVARINGSLÅDOR

Lådenhet glasklar

Lådenhet med glasklara utfällbara lådor i ramar. Helbreda handtag med etikethållare och stoppanordning i bakkanten som förhindrar att de faller ur. Kan staplas på varandra eller fästas på vägg.

Artikelnummer	Beskrivning	Höjd	Bredd	Djup	Antal fack
86790102	FÖRVARINGSLÅDOR STALA 9	77 mm	600 mm	62 mm	9
86790201	FÖRVARINGSLÅDOR STALA 6	113 mm	600 mm	91 mm	6
86790300	FÖRVARINGSLÅDOR STALA 5	164 mm	600 mm	133 mm	5
86790409	FÖRVARINGSLÅDOR STALA 4	207 mm	600 mm	168 mm	4
86790508	FÖRVARINGSLÅDOR STALA 3	240 mm	600 mm	197 mm	3
86790607	FÖRVARINGSLÅDOR STALA 2	353 mm	600 mm	299 mm	2





Lådenhet glasklar byggbar

Lådenhet 304 mm med 3 glasklara lådor som fälls ut. Lådenheterna är byggbara med varandra. Spår på sidorna, i botten och på översida. Helbreda handtag med etikethållare och stoppanordning i bakkanten som förhindrar att de faller ut. Lådenheterna kan fästas på vägg.

Artikelnummer	Beskrivning	Höjd	Bredd	Djup	Antal fack
86800109	FÖRVARINGSLÅDOR STALA 3/6	110 mm	304 mm	90 mm	3



Lådenhet glasklar höjd 410 mm

Lådenhet med glasklara lådor som fälls ut. Helbreda handtag med etikethållare och stoppanordning i bakkanten som förhindrar att de faller ut.

Monterade på plastbelagd spånplatta som kan monteras på vägg.

Innehåll 8681-0108

18 st 100 x 93 x 84 mm

Innehåll 8681-0207

18 st 66 x 60 x 56,

12 st 100 x 93 x 84 mm

Artikelnummer	Beskrivning	Höjd	Bredd	Djup	Antal fack
86810108	FÖRVARINGSLÅDOR HOBBY 18	410 mm	610 mm	92 mm	18
86810207	FÖRVARINGSLÅDOR HOBBY 30	410 mm	610 mm	92 mm	30



Förvaringslådenhet glasklar höjd 2 000 mm 61 lådor

Förvaringslådenhet i lackerad plåt med 61 st utfällbara glasklara lådor.

Helbreda handtag med etikethållare och stoppanordning i bakkanten som förhindrar att de faller ut.

Innehåll

24 st 80 x 70 x 63 mm

25 st 100 x 108 x 97 mm

12 st 128 x 133 x 128 mm

Artikelnummer	Beskrivning	Höjd	Bredd	Djup	Antal fack
233730100 BV	FÖRVARINGSLÅDENHET 61 ST	2000 mm	665 mm	250 mm	61



Förvaringslådenhet glasklar höjd 2 000 mm 86 lådor

Förvaringslådenhet i lackerad plåt med 86 st utfällbara glasklara lådor.

Helbreda handtag med etikethållare och stoppanordning i bakkanten som förhindrar att de faller ut.

Innehåll

50 st 100 x 108 x 97 mm

24 st 128 x 133 x 128 mm

12 st 175 x 160 x 140 mm

Artikelnummer	Beskrivning	Höjd	Bredd	Djup	Antal fack
233730209 BV	FÖRVARINGSLÅDENHET 86 ST	2000 mm	1270 mm	250 mm	86

FÖRRÅDSBACKAR



192630101



192630200



192630309



192630408



Gigant förrådsback och plockback L.96 B.105 H.45MM

Förråds- och plockbackar i ny design. Backen kan hängas på Gigant upphängningsskenor, då den har en upphängningskant baktill. Tillverkad av slagtålig polypropen. Travbar. Måtten som anges gäller överkant på backen.

Artikelnummer	Beskrivning	Färg	Längd	Höjd	Bredd	Volym
192630101	FÖRRÅDSBACK	Gul	96 mm	45 mm	105 mm	0,2 l
192630200	FÖRRÅDSBACK	Blå	96 mm	45 mm	105 mm	0,2 l
192630309	FÖRRÅDSBACK	Grå transparent	96 mm	45 mm	105 mm	0,2 l
192630408	FÖRRÅDSBACK	Röd	96 mm	45 mm	105 mm	0,2 l



187980107



187980206



187980305



187980404



Gigant förrådsback och plockback L.170 B.105 H.75MM

Backen kan hängas på Gigants upphängningsskenor, då den har en upphängningskant baktill. Tillverkad av slagtålig polypropen och är travbara. Måtten som anges gäller överkant på backen.

Artikelnummer	Beskrivning	Färg	Längd	Höjd	Bredd	Volym
187980107	FÖRRÅDSBACK	Gul	170 mm	75 mm	105 mm	1 l
187980206	FÖRRÅDSBACK	Blå	170 mm	75 mm	105 mm	1 l
187980305	FÖRRÅDSBACK	Grå transparent	170 mm	75 mm	105 mm	1 l
187980404	FÖRRÅDSBACK	Röd	170 mm	75 mm	105 mm	1 l



182310102



182310201



182310300



182310409



Gigant förrådsback och plockback L. 250 B.148 H.130MM

Förråds- och plockbackar med hjul i bakkant för lättare hantering och förflyttning i skåp och på hyllplan. Utdragsstopp längst bak på lådan gör att den vid plock hänger i hyllplanet ovanför. Backen kan även hängas på Gigants upphängningsskenor, då den har en upphängningskant baktill. Passar i backsåp 10081-0308 med plats för 72 st backar och hyllställ 13053-0504. Tillverkad av slagttålig polypropen och är travbara. Komplettera med lock och få en dammfri förvaring. Som tillbehör finns transparenta vinklade lock. Beroende på hylldelning kan locken öppnas automatiskt när stoppkanten kommer emot hyllplanet ovanför. Måtten som anges gäller överkant på backen.

Tillbehör: Vinklade lock



Kompletterad med vinklat lock

Artikelnummer	Beskrivning	Färg	Längd	Höjd	Bredd	Volym
182310102	FÖRRÅDSBACK	Gul	250 mm	130 mm	148 mm	4 l
182310201	FÖRRÅDSBACK	Blå	250 mm	130 mm	148 mm	4 l
182310300	FÖRRÅDSBACK	Grå transparent	250 mm	130 mm	148 mm	4 l
182310409	FÖRRÅDSBACK	Röd	250 mm	130 mm	148 mm	4 l

Tillbehör

Artikelnummer	Beskrivning
182311001	AVDELARE TRANSPARENT 148X130MM
182311100	LOCK VINKLAT TRANSPARENT



192640100



192640209



192640308



192640407



Gigant förrådsback och modulback L.300 B.230 H.150MM

Förråds- och modulbackar med hjul i bakkant för lättare hantering och förflyttning i skåp och på hyllplan. Utdragsstopp längst bak på lådan gör att den vid plock hänger i hyllplanet ovanför, tillverkad i slagttålig polypropen. Travbara. Måtten som anges gäller överkant på backen.

Tillbehör: Avdelare.

Artikelnummer	Beskrivning	Färg	Längd	Höjd	Bredd	Volym
192640100	FÖRRÅDSBACK	Gul	300 mm	150 mm	230 mm	8 l
192640209	FÖRRÅDSBACK	Blå	300 mm	150 mm	230 mm	8 l
192640308	FÖRRÅDSBACK	Grå transparent	300 mm	150 mm	230 mm	8 l
192640407	FÖRRÅDSBACK	Röd	300 mm	150 mm	230 mm	8 l

Tillbehör

Artikelnummer	Beskrivning
182321000	AVDELARE TRANSPARENT 230X150MM



187990106



187990205



187990304



187990403



Gigant förråds och plockback rak L.350 B.206 H.150MM

Staplingsbar förrådsback i fyra färger.

- Samstaplar med motsvarande backar från andra ledande tillverkare.
- Handtag i bakkant.
- Tillverkas i slagttålig polypropylene copolymer. Tål maskinoljor, syror och organiska lösningsmedel. Temperaturbeständiga från -20°C till +80°C.
- Standard är blå, röd, gul samt grön.
- Bl. a. lämpliga för Lean eller 5S system

Artikelnummer	Beskrivning	Färg	Längd	Höjd	Bredd	Volym
243340908	FÖRRÅDSBACK	Blå	350 mm	150 mm	206 mm	9 l
243341005	FÖRRÅDSBACK	Röd	350 mm	150 mm	206 mm	9 l
243341104	FÖRRÅDSBACK	Gul	350 mm	150 mm	206 mm	9 l
243341203	FÖRRÅDSBACK	Grön	350 mm	150 mm	206 mm	9 l



Gigant förrådsback och modulback

Förråds- och modulbackar i ny design med hjul i bakkant för lättare hantering och förflyttning i skåp och på hyllplan. Utdragsstopp längst bak på lådan gör att den vid plock hänger i hyllplanet ovanför, tillverkad i slagttålig polypropen. Travbara. Komplettera med lock och få en dammfri förvaring. Transparenta lock finns både som vinklat och plant utförande. Det plana locket kan kombineras med frontlucka. Beroende på hylldelning kan locken öppnas automatiskt när stoppkanten kommer emot hyllplanet ovanför. Måtten som anges gäller överkant på backen. Tillbehör: Avdelare transparent, snedställd som gör det lätt och säkert att plocka smådetaljer. Lock vinklat transparent.

Artikelnummer	Beskrivning	Färg	Längd	Höjd	Bredd	Volym
182320101	FÖRRÅDSBACK	Gul	400 mm	150 mm	230 mm	11 l
182320200	FÖRRÅDSBACK	Blå	400 mm	150 mm	230 mm	11 l
182320309	FÖRRÅDSBACK	Grå transparent	400 mm	150 mm	230 mm	11 l
182320408	FÖRRÅDSBACK	Röd	400 mm	150 mm	230 mm	11 l
182330100	FÖRRÅDSBACK	Gul	500 mm	150 mm	230 mm	14 l
182330209	FÖRRÅDSBACK	Blå	500 mm	150 mm	230 mm	14 l
182330308	FÖRRÅDSBACK	Grå transparent	500 mm	150 mm	230 mm	14 l
182330407	FÖRRÅDSBACK	Röd	500 mm	150 mm	230 mm	14 l
182330506	FÖRRÅDSBACK	Gul	600 mm	150 mm	230 mm	17 l
182330605	FÖRRÅDSBACK	Blå	600 mm	150 mm	230 mm	17 l
182330704	FÖRRÅDSBACK	Röd	600 mm	150 mm	230 mm	17 l
182330803	FÖRRÅDSBACK	Grå transparent	600 mm	150 mm	230 mm	17 l



182320309



182330308

Tillbehör

Artikelnummer	Beskrivning	Färg	Utförande
182321000	AVDELARE TRANSPARENT 230X150MM		
182321109	LOCK VINKLAT TRANSPARENT	Grå transparent	Passar till 18232-0101, -0200, -0309, -0408
182331108	LOCK VINKLAT TRANSPARENT	Grå transparent	Passar till 18233-0100, -0209-, -0308, -0407



Gigant förråds och plockback rak L.170 B.105 H.75MM

Staplingsbar förrådsback i fyra färger.

- Samstaplar med motsvarande backar från andra ledande tillverkare.
- Tillverkas i slagtålig polypropylene copolymer. Tål maskinoljor, syror och organiska lösningsmedel. Temperaturbeständiga från -20°C till +80°C.
- Standard är blå, röd, gul samt grön.
- Bl. a. lämpliga för Lean eller 5S system



Artikelnummer	Beskrivning	Färg	Längd	Höjd	Bredd	Volym
243340106	FÖRRÅDSBACK	Blå	170 mm	75 mm	105 mm	1 l
243340205	FÖRRÅDSBACK	Röd	170 mm	75 mm	105 mm	1 l
243340304	FÖRRÅDSBACK	Gul	170 mm	75 mm	105 mm	1 l
243340403	FÖRRÅDSBACK	Grön	170 mm	75 mm	105 mm	1 l



Gigant förråds och plockback rak L.250 B.148 H.130MM

Staplingsbar förrådsback i fyra färger.

- Samstaplar med motsvarande backar från andra ledande tillverkare.
- Tillverkas i slagtålig polypropylene copolymer. Tål maskinoljor, syror och organiska lösningsmedel. Temperaturbeständiga från -20°C till +80°C.
- Standard är blå, röd, gul samt grön.
- Bl.a. lämpliga för Lean eller 5S system



Artikelnummer	Beskrivning	Färg	Längd	Höjd	Bredd	Volym
243340502	FÖRRÅDSBACK	Blå	250 mm	130 mm	148 mm	4 l
243340601	FÖRRÅDSBACK	Röd	250 mm	130 mm	148 mm	4 l
243340700	FÖRRÅDSBACK	Gul	250 mm	130 mm	148 mm	4 l
243340809	FÖRRÅDSBACK	Grön	250 mm	130 mm	148 mm	4 l



Gigant förråds och plockback rak L.350 B.206 H.150MM

Staplingsbar förrådsback i fyra färger.

- Samstaplar med motsvarande backar från andra ledande tillverkare.
- Handtag i bakkant.
- Tillverkas i slagtålig polypropylene copolymer. Tål maskinoljor, syror och organiska lösningsmedel. Temperaturbeständiga från -20°C till +80°C.
- Standard är blå, röd, gul samt grön.
- Bl. a. lämpliga för Lean eller 5S system



Artikelnummer	Beskrivning	Färg	Längd	Höjd	Bredd	Volym
243340908	FÖRRÅDSBACK	Blå	350 mm	150 mm	206 mm	9 l
243341005	FÖRRÅDSBACK	Röd	350 mm	150 mm	206 mm	9 l
243341104	FÖRRÅDSBACK	Gul	350 mm	150 mm	206 mm	9 l
243341203	FÖRRÅDSBACK	Grön	350 mm	150 mm	206 mm	9 l

Gigant förråds och plockback rak L.500 B.310 H.200MM

Staplingsbar förrådsback i fyra färger.

- Samstaplar med motsvarande backar från andra ledande tillverkare.
- Handtag i bakkant.
- Tillverkas i slagålig polypropylene copolymer. Tål maskinolja, syror och organiska lösningsmedel. Temperaturbeständiga från -20°C till +80°C.
- Standard är blå, röd, gul samt grön.
- Bl. a. lämpliga för Lean eller 5S system



Artikelnummer	Beskrivning	Färg	Längd	Höjd	Bredd	Volym
243341708	FÖRRÅDSBACK	Blå	500 mm	200 mm	310 mm	28 l
243341807	FÖRRÅDSBACK	Röd	500 mm	200 mm	310 mm	28 l
243341906	FÖRRÅDSBACK	Gul	500 mm	200 mm	310 mm	28 l
243342003	FÖRRÅDSBACK	Grön	500 mm	200 mm	310 mm	28 l

Gigant förråds och plockback rak L.500 B.310 H.250MM

Staplingsbar förrådsback i fyra färger.

- Samstaplar med motsvarande backar från andra ledande tillverkare.
- Handtag i bakkant.
- Tillverkas i slagålig polypropylene copolymer. Tål maskinolja, syror och organiska lösningsmedel. Temperaturbeständiga från -20°C till +80°C.
- Standard är blå, röd, gul samt grön.
- Bl. a. lämpliga för Lean eller 5S system



Artikelnummer	Beskrivning	Färg	Längd	Höjd	Bredd	Volym
243341302	FÖRRÅDSBACK	Blå	500 mm	250 mm	310 mm	33 l
243341401	FÖRRÅDSBACK	Röd	500 mm	250 mm	310 mm	33 l
243341500	FÖRRÅDSBACK	Gul	500 mm	250 mm	310 mm	33 l
243341609	FÖRRÅDSBACK	Grön	500 mm	250 mm	310 mm	33 l

Modulback i PP Schoeller Allibert

Stapelbar förrådsback av polypropen i plockriktigt utförande med handtag i fram- och bakkant. Tål maskinolja, syror och organiska lösningsmedel.

Temperaturbeständiga från -25°C till +80°C. Anpassade för olika hylldjup 300-600 mm.

Artikelnummer	Beskrivning	Färg	Längd	Höjd	Bredd	Leverantörsbe- teckning	Volym
10173607	MODULBACK 9067	Blå	300 mm	150 mm	230 mm	9067	8 l
10173706	MODULBACK 9068	Blå	400 mm	150 mm	230 mm	9068	11 l
10173805	MODULBACK 9069	Blå	500 mm	150 mm	230 mm	9069	14 l
10176006	MODULBACK 9070	Blå	600 mm	150 mm	230 mm	9070	17 l



Tillbehör

Artikelnummer	Beskrivning	Höjd	Bredd	Leverantörsbeteckning
10173904	MELLANVÄGG TVÄRG.9067.300			9067.300
10173912	MELLANVÄGG LÄNGSG.9067.500			9067.500
10173920	MELLANVÄGG LÄNGSG.9068.500			9068.500
10173938	MELLANVÄGG LÄNGSG.9069-500			9069.500
10173946	LUCKA 9067.400			9067.400
10173953	ETIKETT M.FICKA 9067.830			9067.830
10177004	MELLANVÄGG LÄNGSG 9070500504			9070.500
77471803	ETIKETTER 190X30 MM	30 mm	190 mm	9143.835





Plocklådor ESD

Plocklådor tillverkade i konduktiv plast. Minimerar risken för uppladdning av statisk elektricitet. Passar på upphängningsckenor, men även att stapla på varandra. Den halvöppna, sluttande fronten gör att de är lätta att plocka ur.

Artikelnummer	Beskrivning	Färg	Längd	Höjd	Bredd	Volym
188100101	PLOCKLÅDA ESD	Svart	87 mm	45 mm	95 mm	0,25 l
188100200	PLOCKLÅDA ESD	Svart	160 mm	75 mm	95 mm	1 l
188100309	PLOCKLÅDA ESD	Svart	230 mm	130 mm	140 mm	2 l
188100408	PLOCKLÅDA ESD	Svart	350 mm	145 mm	200 mm	9,4 l



Förrådsback 1017 Schoeller Allibert

Förrådsbackar av polypropen. Plockriktigt utförande. Handtag i fram- och bakkant. Maximal fyllnadsgrad. Tål maskinolja, syror och organiska lösningsmedel. Temperaturbeständiga från -25°C till +80°C. Stapelbara. Passar även på paneler och upphängningsckenor.



Artikelnummer	Beskrivning	Färg	Längd	Höjd	Bredd	Leverantörs- beteckning	Volym
10170058	FÖRRÅDSBACK 9076	Blå	96 mm	45 mm	105 mm	9076	0,2 l
10170108	FÖRRÅDSBACK 9075	Blå	170 mm	75 mm	105 mm	9075	1 l
10170207	FÖRRÅDSBACK 9074	Blå	250 mm	130 mm	148 mm	9074	4 l
10170306	FÖRRÅDSBACK 9073	Blå	345 mm	155 mm	208 mm	9073	9 l
10170348	FÖRRÅDSBACK 9063	Blå	350 mm	200 mm	206 mm	9063	11 l
10170363	FÖRRÅDSBACK 9071	Blå	500 mm	200 mm	310 mm	9071	28 l
10170405	FÖRRÅDSBACK 9072	Blå	500 mm	250 mm	310 mm	9072	33 l
10170504	FÖRRÅDSBACK 9075	Gul	170 mm	75 mm	105 mm	9075	1 l
10170603	FÖRRÅDSBACK 9074	Gul	250 mm	130 mm	148 mm	9074	4 l
10170702	FÖRRÅDSBACK 9073	Gul	345 mm	155 mm	208 mm	9073	9 l
10170744	FÖRRÅDSBACK 9063	Gul	350 mm	200 mm	206 mm	9063	11 l
10170769	FÖRRÅDSBACK 9071	Gul	500 mm	200 mm	310 mm	9071	28 l
10170801	FÖRRÅDSBACK 9072	Gul	500 mm	250 mm	310 mm	9072	33 l
10170850	FÖRRÅDSBACK 9076	Röd	96 mm	45 mm	105 mm	9076	0,2 l
10170900	FÖRRÅDSBACK 9075	Röd	170 mm	75 mm	105 mm	9075	1 l
10171007	FÖRRÅDSBACK 9074	Röd	250 mm	130 mm	148 mm	9074	4 l
10171106	FÖRRÅDSBACK 9073	Röd	345 mm	155 mm	208 mm	9073	9 l
10171148	FÖRRÅDSBACK 9063	Röd	350 mm	200 mm	206 mm	9063	11 l
10171163	FÖRRÅDSBACK 9071	Röd	500 mm	200 mm	310 mm	9071	28 l
10171205	FÖRRÅDSBACK 9072	Röd	500 mm	250 mm	310 mm	9072	33 l

Tillbehör

Artikelnummer	Beskrivning	Färg	Utförande
10171304	LUCKA 9075.400	Glasklar	Passar till 9075
10171403	LUCKA 9074.400	Glasklar	Passar till 9074
10171502	LUCKA 9073.400	Glasklar	Passar till 9073
10171544	LUCKA 9071.400	Glasklar	Passar till 9071
10171601	LUCKA 9072.400	Glasklar	Passar till 9072
10171700	MELLANVÄGG 9073.500	Grå	Passar till 9073
10171742	MELLANVÄGG 9071.500	Grå	Passar till 9071
10171809	MELLANVÄGG 9072.500	Grå	Passar till 9072

LAGERLÅDOR



188010201

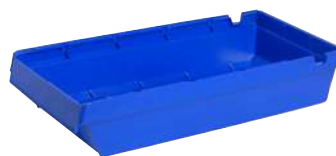

182370106



Gigant lagerlåda H. 100MM

Lagerlådor med hjul i bakkant för lättare hantering och förflyttning i skåp och på hyllplan. Utdragsstopp längst bak på lådan gör att den vid plock hänger i hyllplanet ovanför. Tillverkad av slagttålig polypropen. Travbara. Komplettera med lock och få en dammfri förvaring. Som tillbehör till längder 400 och 500mm finns ett praktiskt transparent lock som beroende på hylldelning kan öppnas automatiskt när stoppkanten kommer emot hyllplanet ovanför.

Tillbehör: Transparenta avdelare, raka och snedställda, vilka ger lätt och säker plockning av smådetaljer.

Artikelnummer	Beskrivning	Färg	Längd	Bredd	Höjd	Volym
182340109	LAGERLÅDA	Blå	400 mm	115 mm	100 mm	3,4 l
182340208	LAGERLÅDA	Röd	400 mm	115 mm	100 mm	3,4 l
182350108	LAGERLÅDA	Blå	400 mm	230 mm	100 mm	7 l
182350207	LAGERLÅDA	Röd	400 mm	230 mm	100 mm	7 l
182360107	LAGERLÅDA	Blå	500 mm	115 mm	100 mm	4,4 l
182360206	LAGERLÅDA	Röd	500 mm	115 mm	100 mm	4,4 l
182360305	LAGERLÅDA	Blå	600 mm	115 mm	100 mm	5,4 l
182360404	LAGERLÅDA	Röd	600 mm	115 mm	100 mm	5,4 l
182370106	LAGERLÅDA	Blå	500 mm	230 mm	100 mm	9 l
182370205	LAGERLÅDA	Röd	500 mm	230 mm	100 mm	9 l
182370304	LAGERLÅDA	Blå	600 mm	230 mm	100 mm	11 l
182370403	LAGERLÅDA	Röd	600 mm	230 mm	100 mm	11 l
188000103	LAGERLÅDA	Blå	300 mm	115 mm	100 mm	2,4 l
188000202	LAGERLÅDA	Röd	300 mm	115 mm	100 mm	2,4 l
188010102	LAGERLÅDA	Blå	300 mm	230 mm	100 mm	5 l
188010201	LAGERLÅDA	Röd	300 mm	230 mm	100 mm	5 l



182370403



188000103

Tillbehör

Artikelnummer	Beskrivning	Färg
182341008	AVDELARE TRANSPARENT 115X100MM	Grå transparent
182341206	LOCK TRANSP TILL 400X115	Grå transparent
182351007	AVDELARE TRANSPARENT 230X100MM	
182351205	LOCK TRANSP TILL 400X230MM	Grå transparent
182361204	LOCK TRANSP TILL 500X115 MM	Grå transparent
182361303	AVDELARE TRANSPARENT B115MM	
182361402	AVDELARE TRANSPARENT B.230MM	
182371203	LOCK TRANSP TILL 500X230MM	Grå transparent



Kompletterad med avdelare



Kompletterad med lock



Hjul i bakkant

Gigant lagerlåda H. 78MM

Tråvar lagerlåda med hjul i bakkant för lättare hantering och förflyttning i skåp och på hyllplan. Utdragsstopp längst bak på lådan gör att den vid plock hänger i hyllplanet ovanför. Tillverkad av slagtålig polypropen. Tillbehör: Transparenta avdelare raka och nedställda vilka ger lätt och säker plockning av smådetaljer.



Kompletterad med avdelare

Artikelnummer	Beskrivning	Färg	Längd	Bredd	Höjd	Volym
218960102	LAGERLÅDA	Blå	300 mm	93 mm	78 mm	1,6 l
218960201	LAGERLÅDA	Röd	300 mm	93 mm	78 mm	1,6 l
218960300	LAGERLÅDA	Blå	300 mm	187 mm	78 mm	3,8 l
218960409	LAGERLÅDA	Röd	300 mm	187 mm	78 mm	3,8 l
218960508	LAGERLÅDA	Blå	400 mm	93 mm	78 mm	2,3 l
218960607	LAGERLÅDA	Röd	400 mm	93 mm	78 mm	2,3 l
218960706	LAGERLÅDA	Blå	400 mm	187 mm	78 mm	5 l
218960805	LAGERLÅDA	Röd	400 mm	187 mm	78 mm	5 l
218960904	LAGERLÅDA	Blå	500 mm	93 mm	78 mm	3 l
218961001	LAGERLÅDA	Röd	500 mm	93 mm	78 mm	3 l
218961100	LAGERLÅDA	Blå	500 mm	187 mm	78 mm	6,2 l
218961209	LAGERLÅDA	Röd	500 mm	187 mm	78 mm	6,2 l
218961308	LAGERLÅDA	Blå	600 mm	93 mm	78 mm	3,7 l
218961407	LAGERLÅDA	Röd	600 mm	93 mm	78 mm	3,7 l
218961506	LAGERLÅDA	Blå	500 mm	187 mm	78 mm	7,4 l
218961605	LAGERLÅDA	Röd	500 mm	187 mm	78 mm	7,4 l

Tillbehör

Artikelnummer	Beskrivning	Färg
218962009	AVDELARE TRANSP 93X78MM	Grå transparent
218962108	AVDELARE TRANSPARENT 93X78MM	Grå transparent
218962207	AVDELARE TRANSP 187X78MM	Grå transparent
218962306	AVDELARE TRANSPARENT 187X78MM	Grå transparent

!
Läs mer på
vår hemsida!

FÖRBÄTTRA ERGONOMIN OCH EFFEKTIVITETEN MED SMART FÖRVARING

Vill du komma igång med att förbättra dina förvaringslösningar? Vi har sammanställt en rad värdefulla tips för hur du går till väga. Ladda ner någon av våra resurser och läs mer. Du hittar dem på vår hemsida, www.gigant.se/problemomrade/forvaring

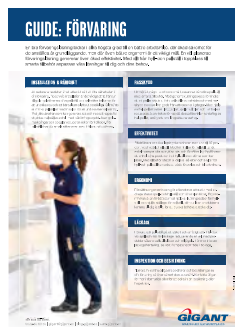
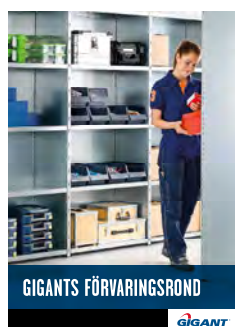

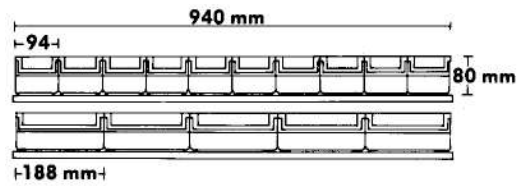

Lagerlåda i PP blå Schoeller Allibert

Lagerlådor av polypropen. Slagtåliga, starka och som tål kemikalier. Lådorna har raka sidor, vilket ger stort inermått och effektivt utnyttjande av lagerhyllan. Kan förses med avdelare som snäppes fast i spår i lådornas sidor och botten. Avdelarnas nedre kant är avrundad i plockriktningen mot lådans botten för att underlätta framplockningen. Lagerlådan har utdragsstopp för lättare plockning och kan vinklas upp mot övre hyllans främre kant där den blir hängande i två uttag i boxen (se ill.). Stoppklacken håller backen på plats i hyllan. Passar till standard lagerhyllor med djup 300, 400 eller 500 mm (på 1000 mm hylla ryms 5 breda eller 10 smala boxar). Färg: blå.

Artikelnummer	Beskrivning	Färg	Längd	Bredd	Höjd
72250103	LAGERLÅDA 4533	Blå	300 mm	94 mm	80 mm
72250202	LAGERLÅDA 4531	Blå	300 mm	188 mm	80 mm
72250301	LAGERLÅDA 4532	Blå	400 mm	94 mm	80 mm
72250400	LAGERLÅDA 4530	Blå	400 mm	188 mm	80 mm
72250509	LAGERLÅDA 4537	Blå	500 mm	94 mm	80 mm
72250608	LAGERLÅDA 4536	Blå	500 mm	188 mm	80 mm

Tillbehör

Artikelnummer	Beskrivning	Bredd	Höjd
72250707	AVDELARE 4535-760 BLÅ	94 mm	80 mm
72250806	AVDELARE 4534-760 BLÅ	188 mm	80 mm

Lagerlåda ESD

Lagerlådor tillverkade i konduktiv plast. Minimerar risken för uppladdning av statisk elektricitet. För förvaring och intertransport av känslig elektronik.

Artikelnummer	Beskrivning	Färg	Längd	Bredd	Höjd
188110100	LAGERLÅDA ESD	Svart	300 mm	160 mm	100 mm
188110209	LAGERLÅDA ESD	Svart	400 mm	160 mm	100 mm
188110308	LAGERLÅDA ESD	Svart	500 mm	160 mm	100 mm



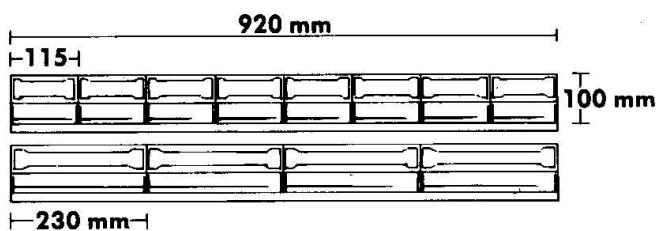

Lagerlåda i PP blå Schoeller Allibert

Lagerlådor av polypropen. Starka, slagtåliga och som tål kemikalier. Med raka sidor, vilket ger stort innermått och effektivt utnyttjande av lagerhyllan. Kan förses med mellanväggar och etiketter. Nedre kanten är avrundad för att underlätta plockningen. Lådan har utdragsstopp. Lagerlådorna passar till paternostersystem och hyllsystem med djup 300, 400, 500 eller 600 mm (på 1000 mm hylla ryms 4 breda eller 8 smala lådor). Färg: Blå.



Artikelnummer	Beskrivning	Färg	Längd	Bredd	Höjd	Volym
77470037	LAGERLÅDA	Blå	300 mm	115 mm	100 mm	2,4 l
77470060	LAGERLÅDA	Blå	300 mm	230 mm	100 mm	4,9 l
77470102	LAGERLÅDA	Blå	400 mm	115 mm	100 mm	3,4 l
77470201	LAGERLÅDA	Blå	400 mm	230 mm	100 mm	7,1 l
77470235	LAGERLÅDA	Blå	500 mm	115 mm	100 mm	4,4 l
77470268	LAGERLÅDA	Blå	500 mm	230 mm	100 mm	8,7 l
77470300	LAGERLÅDA	Blå	600 mm	115 mm	100 mm	5,2 l
77470409	LAGERLÅDA	Blå	600 mm	230 mm	100 mm	10,2 l

Tillbehör

Artikelnummer	Beskrivning
77470508	MELLANVÄGG 9141.761 115X100 MM
77470607	MELLANVÄGG 9143.761 230X100 MM



Lagerlåda ESD Raaco

Lagerlådor av svart konduktiv plast för ESD-skyddad förvaring. Minimerar risken för uppladdning av statisk elektricitet. För förvaring och intertransport av känslig elektronik

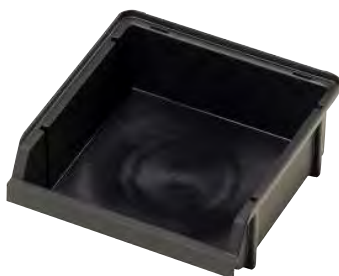

Artikelnummer	Beskrivning	Längd	Bredd	Höjd	Volym
65600108	MODULBACK SVART ESD 2-80	133 mm	125 mm	50 mm	0,8 l
65600207	MODULBACK SVART ESD 3-160	172 mm	125 mm	75 mm	1,5 l
65600306	MODULBACK SVART ESD 4-280	228 mm	125 mm	101 mm	2,5 l
65600405	MODULBACK SVART ESD 5-460	300 mm	125 mm	126 mm	4,4 l

BACKSKÅP



100810100
Kompletterat med backar



100810209
Kompletterat med backar



100810308
Kompletterat med backar



100810407
Kompletterat med backar



Gigant backskåp

Backskåp med hyllplan, tillverkat i galvaniserad plåt, eller grå RAL 7035 (gäller 10081-0308). Skåpen är anpassade efter Gigants modul- och förrådsbackar samt Schoellers lagerlådor, modul och förrådsbackar. OBS! Levereras utan backar.

Som tillbehör finns hyllluckor som skyddar mot smuts och damm, fästs med självhäftande tejp eller skruv. Bredd 900mm 6st/förp, bredd 930mm 5st/förp.

Max. belastning 25kg/hyllplan eller 250kg/backskåp.

Följande backar passar i skåpen:

10081-0100 med 6 plan (5 hyllplan samt bottenplan)

Bottenplan: 4 st modulbackar 18232- eller 1017-. Övriga hyllplan: lagerlådor per hyllplan 8 st 18234- eller 7747- alt. 4 st 18235- eller 8 st 18234-.

10081-0209 med 10 plan (9 hyllplan samt bottenplan) 40 st modulbackar 18232- eller 1017-.

10081-0308 med 12 plan (11 hyllplan samt bottenplan) 72 st förrådsbackar 6 st/plan 18231- eller 1017-. Alt. 2 st backsatser 18231-

10081-0407 med 14 plan (13 hyllplan samt bottenplan) På varje hyllplan ryms 8 st lagerlådor 18234- eller 7747- alt. 4 st 18235- eller 7747-. alt. 8 st 18234-.



Bild visar skåp kompletterat med hylllucka

Artikelnummer	Beskrivning	Höjd	Bredd	Djup	Antal hyllplan
100810100	BACKSKÅP 5 HYLL	1000 mm	980 mm	400 mm	6
100810209	BACKSKÅP 9 HYLL	2000 mm	980 mm	400 mm	10
100810308	BACKSKÅP 11 HYLL	2000 mm	950 mm	250 mm	12
100810407	BACKSKÅP 13 HYLL	2000 mm	980 mm	400 mm	14

Tillbehör

Artikelnummer	Beskrivning	Höjd	Bredd	Antal backar
100811207	HYLLLUCKA FÖR BACKSKÅP	115 mm	900 mm	
100811306	HYLLLUCKA FÖR BACKSKÅP	115 mm	930 mm	
10170207	FÖRRÅDSBACK 9074 BLÅ	130 mm	148 mm	
10173706	MODULBACK 9068 BLÅ	150 mm	230 mm	
182310110	FÖRRÅDSBACK GUL SATS	130 mm	148 mm	36
182310219	FÖRRÅDSBACK BLÅ SATS	130 mm	148 mm	36
182320200	FÖRRÅDSBACK BLÅ	150 mm	230 mm	
182340109	LAGERLÅDA BLÅ	100 mm	115 mm	
182350108	LAGERLÅDA BLÅ	100 mm	230 mm	
243340502	FÖRRÅDSBACK BLÅ	130 mm	148 mm	
77470102	LAGERLÅDA BLÅ	100 mm	115 mm	
77470201	LAGERLÅDA BLÅ	100 mm	230 mm	

TRANSPORTLÅDOR OCH BACKAR



Transportlåda av HD-polyeten Schoeller Allibert

Uniback tillverkad i HD-polyeten i blå eller röd färg. Klarar temperaturer från -35° till +60° C. Dimensionerna är avpassade för EUR-lastpallar. Lätta, starka och stapelsäkra. Plan bottenkonstruktion som klarar transportbanor. Handtagsgrepp på båda kortsidorna.

Artikelnummer	Beskrivning	Längd	Bredd	Höjd	Volym	Färg
58420019	UNIBACK 7903	400 mm	300 mm	165 mm	14 l	Blå
58420027	UNIBACK 7903	400 mm	300 mm	165 mm	14 l	Röd
58420035	UNIBACK 7904	600 mm	400 mm	145 mm	24 l	Blå
58420043	UNIBACK 7904	600 mm	400 mm	145 mm	24 l	Röd
58420100	UNIBACK 7905	600 mm	400 mm	225 mm	40 l	Blå
58420159	UNIBACK 7905	600 mm	400 mm	225 mm	40 l	Röd
58420209	UNIBACK 7906	600 mm	400 mm	300 mm	54 l	Blå
58420241	UNIBACK 7906	600 mm	400 mm	300 mm	54 l	Röd

Tillbehör

Artikelnummer	Beskrivning	Längd	Bredd	Färg
58420258	LOCK GRÅ 6410-820	400 mm	300 mm	Grå
58421009	LOCK GRÅ 7905	600 mm	400 mm	Grå



Transportlåda grön Schoeller Allibert

Trav- och stapelbara. Vid övergång från stapel- till travbara vändes lådan ett halvt varv. Tillverkade av polypropen i grön färg, klarar temperaturer från -25° - +80°C. Anpassade till rullcontainer och EUR-lastpall.



Artikelnummer	Beskrivning	Längd	Bredd	Höjd	Volym	Färg
95260030	TRANSPORTLÅDA 7924	400 mm	300 mm	220 mm	18 l	Grön
95260105	TRANSPORTLÅDA 4128	600 mm	400 mm	180 mm	32 l	Grön
95260170	TRANSPORTLÅDA 7925	600 mm	400 mm	220 mm	40 l	Grön
95260204	TRANSPORTLÅDA 4129	600 mm	400 mm	270 mm	50 l	Grön
95260303	TRANSPORTLÅDA 4130	600 mm	400 mm	350 mm	66 l	Grön

Tillbehör

Artikelnummer	Beskrivning	Längd	Bredd	Färg
58420258	LOCK GRÅ 6410-820	400 mm	300 mm	Grå
58421108	LOCK GRÖN 7907	600 mm	400 mm	Grön



Back, trav- och stapelbar mörkgrå Schoeller Allibert

Trav- och stapelbara backar i återvunnen polypropen. Backarna är lämpliga för förvaring och transport av de flesta typer av varor. Vid tomlagring och returtransport travas backarna i varandra och sparar då upp till 60% volym. Färg: Mörkgrå. Färgskiftningar i plasten förekommer, men påverkar inte backarnas funktion eller kvalitet.



Artikelnummer	Beskrivning	Längd	Bredd	Höjd	Volym	Färg
92490259	TRANSPORTLÅDA ÅTERVUNNEN	600 mm	400 mm	270 mm	50 l	Grå

Transportlåda av polypropen Schoeller Allibert

Finns i storlekar från 3 till 165 liter. Raka vinklar ger maximal innervolym. Låg vikt, handtagshål eller handtagsgrepp gör dem också lätta att hantera. Starka sidor och plan botten gör att de står säkert på pallar och transportbanor. Backarna är anpassade till EUR-pall - från två av de största till 32 stycken av de minsta. Systemet gör det även möjligt att stapla backar av olika storlek på samma pall.

Färg: Grå. Levereras utan lock. 3-20 l utan handtagshål. 28-165 l med handtagshål.



Artikelnummer	Beskrivning	Längd	Bredd	Höjd	Djup	Volym	Färg
22850051	EUROBACK 6496	200 mm	200 mm	145 mm	150 mm	3 l	Grå
22850705	EUROBACK 3640	600 mm	600 mm	410 mm	400 mm	80 l	Grå
22850754	EUROBACK 6488	800 mm	800 mm	200 mm	400 mm	54 l	Grå
22850903	EUROBACK 6491	800 mm	800 mm	300 mm	600 mm	123 l	Grå
22851000	EUROBACK 6440	800 mm	800 mm	415 mm	600 mm	165 l	Grå

Tillbehör

Artikelnummer	Beskrivning	Längd	Bredd	Färg
58420407	LOCK GRÅ 6440-820	800 mm	600 mm	Grå
58420803	LOCK GRÅ 5787-820	400 mm	300 mm	Grå
58420902	LOCK GRÅ 5786-820	600 mm	400 mm	Grå



Transportlåda av polypropen med runda hörn

Euroback Euroclick. Finns i storlekar från 12-52 liter. Raka vinklar ger maximal innervolym, medans rundade ytterhörn ökar stöttåligheten. Låg vikt, och handtagsgrepp gör dem också lätta att hantera. Starka sidor och plan botten gör att de står säkert på pallar och transportbanor. Backarna är anpassade till EUR-pall. Systemet gör det även möjligt att stapla backar av olika storlek på samma pall. Färg: Grå. Levereras utan lock.

Som tillbehör finns sargar som ökar höjden på backen med 15mm samt lock.



Artikelnummer	Beskrivning	Längd	Bredd	Höjd	Volym	Färg
243120102	EUROBACK GRÅ	400 mm	300 mm	145 mm	12 l	Grå
243120300	EUROBACK GRÅ	400 mm	300 mm	235 mm	20 l	Grå
243120508	EUROBACK GRÅ	600 mm	400 mm	120 mm	15 l	Grå
243120607	EUROBACK GRÅ	600 mm	400 mm	175 mm	32 l	Grå
243120706	EUROBACK GRÅ	600 mm	400 mm	270 mm	52 l	Grå
243120805	EUROBACK GRÅ	600 mm	400 mm	235 mm	44 l	Grå

Tillbehör

Artikelnummer	Beskrivning	Längd	Bredd	Färg
243121001	SARG FÖR EUROBACK	400 mm	300 mm	Grön
243121100	SARG FÖR EUROBACK	600 mm	400 mm	Grön
243121209	ETIKETTHÅLLARE FÖR EUROBACK			
58420803	LOCK GRÅ 5787-820	400 mm	300 mm	Grå
58420902	LOCK GRÅ 5786-820	600 mm	400 mm	Grå



Transportlåda av återvunnen plast med runda hörn

Euroback Euroclick. Finns i storlekar från 12-52 liter. Raka vinklar ger maximal innervolym, medans rundade ytterhörn ökar stöttåligheten. Låg vikt, och handtagsgrepp gör dem också lätta att hantera. Starka sidor och plan botten gör att de står säkert på pallar och transportbanor. Backarna är anpassade till EUR-pall. Systemet gör det även möjligt att stapla backar av olika storlek på samma pall. Färg: Svart, återvunnen plast. Levereras utan lock. Som tillbehör finns sargar som ökar höjden på backen med 15mm samt lock.



Artikelnummer	Beskrivning	Längd	Bredd	Höjd	Volym	Färg
243120201	EUROBACK SVART	400 mm	300 mm	145 mm	12 l	Svart
243120409	EUROBACK SVART	400 mm	300 mm	230 mm	20 l	Svart
243120904	EUROBACK SVART	600 mm	400 mm	235 mm	44 l	Svart

Tillbehör

Artikelnummer	Beskrivning	Längd	Bredd	Färg
243121001	SARG FÖR EUROBACK	400 mm	300 mm	Grön
243121100	SARG FÖR EUROBACK	600 mm	400 mm	Grön
243121209	ETIKETTHÅLLARE FÖR EUROBACK			
58420803	LOCK GRÅ 5787-820	400 mm	300 mm	Grå
58420902	LOCK GRÅ 5786-820	600 mm	400 mm	Grå

Transportlåda ESD

Transportlådor tillverkade i konduktiv plast. Måtten är anpassade till Europall. Den speciella utvändiga ribbningen gör lådan särskilt stadig, speciellt när den är staplad. Sidohandtagen gör hanteringen säker och lätt medan lock skyddar mot smuts och damm, men inte hindrar stapling. Den mjuka invändiga designen gör rengöring lätt och den speciella undersidan gör att man kan använda lådorna på vilket transportband som helst.



Artikelnummer	Beskrivning	Längd	Bredd	Höjd	Volym	Färg
188120109	TRANSPORTLÅDA ESD	400 mm	300 mm	120 mm	10 l	Svart
188120208	TRANSPORTLÅDA ESD	400 mm	300 mm	220 mm	20 l	Svart
188120307	TRANSPORTLÅDA ESD	600 mm	400 mm	120 mm	20 l	Svart
188120406	TRANSPORTLÅDA ESD	600 mm	400 mm	280 mm	53 l	Svart

Tillbehör

Artikelnummer	Beskrivning	Längd	Bredd
188121008	LOCK ESD	400 mm	300 mm
188121107	LOCK ESD	600 mm	400 mm

Smådelsförvaring -EUR-pallar



Transportlåda av PP blå Schoeller Allibert

Utformad med minimal vägglutning för maximal volym. Försedd med lock. Lockhalvorna griper in i varandra vilket ger en stark och säker förslutning. Locket kan plomberas med speciella plomber. När locket är öppet kan lådorna staplas i varandra. Etiketthållare på lådans kortsida som vid stängt lock är låst. Bekväma lyftmöjligheter på kortsidorna. Anpassade till rullbanor och EUR-lastpall. Tillverkade av polypropen i blå färg, klarar temperaturer från -25°C - +80°C. Vid order om 2 hela pallar, kan dessa erhållas med eget firmatryck - priser på begäran.

Artikelnummer	Beskrivning	Längd	Bredd	Höjd	Volym	Färg
66600065	INTEGRA 1325.851	400 mm	300 mm	300 mm	25 l	Blå
66600107	INTEGRA 1310.851	600 mm	400 mm	250 mm	46 l	Blå
66600206	INTEGRA 1311.851	600 mm	400 mm	300 mm	55 l	Blå
66600305	INTEGRA 1329.850	600 mm	400 mm	350 mm	64 l	Blå

Tillbehör

Artikelnummer	Beskrivning
66601105	PLOMBERINGSPIL INTEGRA

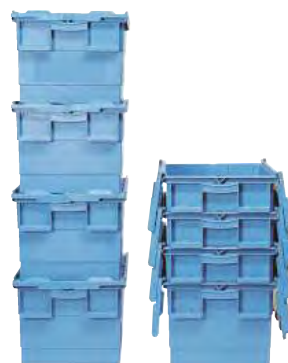

EUR-PALLAR



Travbar lättviktspall Schoeller Allibert

Konstruerade för hantering genom hela distributionskedjan och som ersättning för engångspallar i trä. Travbarheten ger 60% volymbesparing vid returtransport.

Tillverkad i återvunnen HD-polyeten.

Artikelnummer	Beskrivning	Längd	Bredd	Höjd
125120204	PALL TRAVBAR LÄTT	1200 mm	800 mm	130 mm

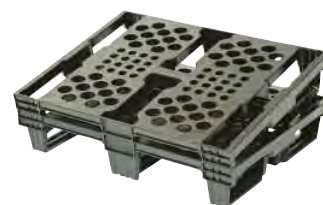

Lastpall Schoeller Allibert

Pallar med 3 medar och perforerad ovsida med stoppkanter. Tillverkad av återvunnen polypropen. Åtkomlig från 4 håll med truck. Klarar hantering i pallställ. Låg vikt och lång livslängd. Klarar temperaturer från -25°C till + 80°C. Konstruerade för hantering genom hela distributionskedjan, ersätter engångspallar i trä. Färg: svart.

Artikelnummer	Beskrivning	Längd	Bredd	Höjd
156270100	PLASTPALL MEDIUM	1200 mm	800 mm	145 mm



TRANSPORTVAGNAR



Transportvagn av ABS-plast Schoeller Allibert

Praktisk vagn som underlättar hantering och transport av backar och lådor med 4 st svängbara hjul. Passar både raka och koniska backar. Vagnen är lätt och hygienisk samt tål förvaring i kyl- och frysrum. Färg: Röd.



Artikelnummer	Beskrivning	Hjuldiameter
187620109	TRANSPORTVAGN 600X400MM	100 mm



Tralla och stativ

Elförzinkad tralla och stativ med plats för 10 trallor. Anpassad för backar med måtten 600 x 400 mm. Försedd med 4 vita länkhjul av nylon, 100 mm. Max. belastning 300 kg. Finns även i ESD-utförande, art.nr. 24287-0103.



Artikelnummer	Beskrivning	Längd	Bredd	Hjuldiameter	Maxlast
217870104 BV	TRALLSTÄLL FÖR 10 TRALLOR	730 mm	530 mm	100 mm	300 kg
217870203 BV	TRALLA	600 mm	400 mm	100 mm	300 kg
242870103 BV	TRALLA ESD	600 mm	400 mm	100 mm	300 kg

Tillbehör

Artikelnummer	Beskrivning	Längd
217871003 BV	DRAGSTÅNG TILL TRALLA 600x400 MM	950 mm



Tralla för back KM

Tralla med standardmått, perfekt för bla. backar. Trallan är enkel i sitt utförande och hörnen är öppna. Öppen botten med bred kant. Trallan är utrustad med 4 länkhjul.



243290301

Artikelnummer	Beskrivning	Längd	Bredd	Hjuldiameter	Maxlast
243290103 BV	TRALLA ALUZINK 4 LÄNK	616 mm	416 mm	75 mm	100 kg
243290202 BV	TRALLA RÖD NYLONHJUL	615 mm	415 mm	100 mm	200 kg
243290301 BV	TRALLA BLÅ GUMMIHJUL	615 mm	415 mm	100 mm	200 kg
243290400 BV	TRALLA RÖD PP-HJUL	625 mm	425 mm	100 mm	250 kg
243290509 BV	TRALLA NÄT BLÅ NYLONHJUL	625 mm	425 mm	100 mm	275 kg
243290608 BV	TRALLA NÄT BLÅ GUMMIHJUL	625 mm	425 mm	100 mm	275 kg
243290707 BV	TRALLA FLEX RÖD NYLONHJUL	610 mm	410 mm	100 mm	250 kg



243290103



243290202



243290509

Smådelstförring -Pallcontainerar



Tralla för back

Tralla lämplig för backar och lådor 600 x 400 mm. Går att stapla upp till 10 st trallor, totalhöjd 1035 mm. Försedd med 2 st fasta och 2 st svängbara elastikgummihjul med kullager.



Artikelnummer	Beskrivning	Längd	Bredd	Maxlast
247880107 BV	TRALLA STAPLINGSBAR	616 mm	416 mm	600 kg

PALLCONTAINERAR



Pallcontainer Big Box Schoeller Allibert

Big Box tillverkad av HD-polyeten i grå färg. Klarar temperaturer från -35°C till +60°C. Stapelbara, klarar belastning upp till 4000 kg. Dimensionerna är avpassade för EUR-pall. Boxarna har fyra täta sidor och tät botten. Försedda med urtag för avtappningskran. Boxarna kan förses med stabilt lock. Livsmedelsgodkänd. Andra utföranden, tillbehör och prägling begär offert.

Artikelnummer	Beskrivning	Längd	Bredd	Höjd
92950203	PALLCONTAINER 535L 4403.300	1200 mm	800 mm	790 mm
92950500	PALLCONTAINER 670L 4401.100	1200 mm	1000 mm	760 mm

Tillbehör

Artikelnummer	Beskrivning	Längd	Bredd
92951003	LOCK 4409.820	1200 mm	800 mm
92951102	LOCK 4410.820	1200 mm	1000 mm



LAGER OCH FÖRVARING



Pallcontainers Magnum Schoeller Allibert

Hopfällbar samt utrustad med medar för trucklastning. Tillverkad i expanderad HD-polyeten och är helt återvinningsbar. Sammanfälld sparar den nästan 60% volym vilket är av stor betydelse vid returtransport och lagring. Färg: Grå-Svart. Andra utföranden kan offereras på begäran.

Artikelnummer	Beskrivning	Längd	Bredd	Höjd
51330108	PALLCONTAINER	1200 mm	800 mm	950 mm



LASTPALLAR



Pallram elförzinkad KM

Elförzinkade pallramar i 4 modeller. Monteras på EUR pall 1200 x 800 mm. Halvhängd grind på långsidan. 18746-0407 har halvhängd grind på kortsidan. Pallramarna passar till vagn 14576-0203. Staplingsbara. Levereras omonterade.



Artikelnummer	Beskrivning	Längd	Bredd	Höjd
187460100 BV	PALLCONTAINER LÅNGS.ÖPPN.	1200 mm	800 mm	100 mm
187460209 BV	PALLCONTAINER LÅNGS.ÖPPN.	1200 mm	800 mm	1500 mm
187460308 BV	PALLCONTAINER LÅNGS.ÖPPN.	1200 mm	800 mm	1800 mm
187460407 BV	PALLCONTAINER KORTS.ÖPPN.	1200 mm	800 mm	1800 mm

LAGER OCH FÖRVARING



Pallram KM

Elförzinkade pallramar. Monteras på EUR pall 1200 x 800 mm. Halvhängd grind på kort eller långsidan. Staplingsbara. Levereras omonterade. Pallramarna passar till vagn 14576-0203.



Artikelnummer	Beskrivning	Längd	Bredd	Höjd
136240108 BV	PALLRAM EJ ÖPPNINGSBAR	1220 mm	820 mm	420 mm
136240157 BV	PALLRAM KORTSIDEÖPPN.	1220 mm	820 mm	640 mm
136240207 BV	PALLRAM LÅNGSIDE ÖPPN.	1220 mm	820 mm	640 mm
136240256 BV	PALLRAM KORTSIDEÖPPN.	1220 mm	820 mm	870 mm
136240306 BV	PALLRAM LÅNGSIDE ÖPPN.	1220 mm	820 mm	870 mm
136240405 BV	PALLRAM LÅNGSIDE ÖPPN.	1220 mm	820 mm	1020 mm



Trådkorg KM

Elförzinkade trådkorgar i 2 modeller. Staplingsbara. Samtliga har en halvhängd grind på en långsida. Hanteras enkelt med gaffelvagn. Levereras omonterade.



Artikelnummer	Beskrivning	Längd	Bredd	Höjd
136250107 BV	TRÅDKORG	860 mm	580 mm	680 mm
136250206 BV	TRÅDKORG	1200 mm	800 mm	980 mm

VERKTYGSVÄSKOR



Verktygstryggsäck orange/svart

Ryggsäck för verktyg. Tillverkad i svart Corditex med orange detaljer, dubbelt handtag på ovasidan, 6 yttre fickor med kardborrelåsning. 1 stort dokumentfack på insidan, 2 kardborreöglor för större verktyg, stort fastsytt utfällbart verktygsfodral med många fickor för ett stort antal verktyg. Utsatta ytor mot ryggen har förstärkts. **OBS! Verktyg ingår ej.**

Artikelnummer	Beskrivning	Bredd	Höjd	Djup
101390102	RYGGSÄCK CORDITEX	380 mm	410 mm	70 mm



Verktygstryggsäck grå/svart

Ryggsäck tillverkad i svart och mörkgrå Corditex med påsydda reflexband och orange detaljer. Praktiskt handtag på ovasidan samt blixtlås. Ryggsäcken är utrustad med flera verktygsfack på utsidan för olika dimensioner av små verktyg och tillbehör. På insidan ett stort fack, lämpligt för dokument, samt några justerbara band för förvaring av verktyg i olika storlekar. Man kan förvara många verktyg lätt och säkert i mellanvägg som sitter fast med tryckknapp på insidan. Två justerbara axelremmar samt mjuk stoppning i ryggen enligt ergonomiska test för att få maximal komfort även när ryggsäcken är lastad full. **OBS! Verktyg ingår ej!**

Artikelnummer	Beskrivning	Bredd	Höjd	Djup
119300101	RYGGSÄCK	300 mm	400 mm	120 mm



Ryggsäck Stanley Fatmax

Ryggsäck med många olika utrymmen och fickor för förvaring av verktyg, ID-kort, telefon m.m. Stort fack för större verktyg alt. laptop.

Tillverkad av kraftigt polyestermaterial och vattentät botten av plast. **OBS! verktyg ingår ej!**

Artikelnummer	Beskrivning	Bredd	Höjd	Djup
168660108	RYGGSÄCK FATMAX 1-95-611	360 mm	460 mm	270 mm





Ryggsäck/Verktygsväska på hjul

Ryggsäck/verktygsväska på hjul i svart och mörkgrå corditex. Med stora lätttrullande hjul och praktiskt teleskophandtag. Utrustad med två dubbelsidiga mellanväggar invändigt, varav en med verktygsfickor och den andra vadderad för t ex dator. På utsidan finns ytterligare två fack för dokument, tillbehör, universalinstrument och reservdelar. Utdragbara axelremmar förvandlar väskan på hjul till en praktisk ryggsäck. **OBS! Verktyg ingår ej!**

Artikelnummer	Beskrivning	Bredd	Höjd	Djup	Med hjul
146350202	RYGGSÄCK I TYG MED HJUL	340 mm	440 mm	150 mm	Ja



Serviceväska i polyester Raaco

Serviceväska med teleskophandtag och hjul. Väskan är tillverkad av slitstark polyester och innehåller ett stort antal förstärkta fickor/verktygshållare och en avtagbar bärrem. Det stora invändiga utrymmet är avdelat med hjälp av flyttbar mellanvägg och kardborreband i sidorna.

Artikelnummer	Beskrivning	Bredd	Höjd	Djup	Med hjul
243100104	VERTYGSVÄSKA POLYESTER VAGN	520 mm	445 mm	310 mm	Ja



Tillbehör

Artikelnummer	Beskrivning	Bredd	Höjd	Djup
170041008 BV	VERKTYGSKASSETT	118 mm	150 mm	40 mm
170041107 BV	VERKTYGSKASSETT	238 mm	150 mm	40 mm



Verktygsväska Stanley Fatmax

Verktygsväska i kraftigt polyestertyg och hård vattentät botten. Med småfack invändigt och utvändigt för verktyg. Bärhandtag och axelrem.

Artikelnummer	Beskrivning	Bredd	Höjd	Djup
143350205	VERKTYGSVÄSKA 1-93-950	470 mm	310 mm	220 mm





Verktygsväska Stanley Fatmax

Verktygsväska i kraftigt polyestertyg med plastsidor för god stabilitet. Verktögen organiseras stående för enkel åtkomst. Bärhandtag och axelrem. Väskan kan fällas ut så den ligger plant.

OBS! Verktöy ingår ej!

Artikelnummer	Beskrivning	Bredd	Höjd	Djup	Med hjul
154870109	VERKTYGSVÄSKA FATMAX 1-94-231	440 mm	390 mm	250 mm	Nej



Axelremsväska vattenavstötande i svart/orange

Praktisk vattenavstötande verktygsväska i svart Corditex med orange detaljer. Bestående av 2 fack. Ett fack med kardborrelåsning, lämpligt för dokument, och ett fack utrustat med olika verktygsfickor, lämpliga för transport av verktyg. På utsidan flera småfickor med kardborrelåsning samt fack med dragkedjor. Praktiskt handtag samt axelrem.

OBS! Verktöy ingår ej!

Artikelnummer	Beskrivning	Bredd	Höjd	Djup
102660107	VERKTYGSVÄSKA AXEL	380 mm	280 mm	80 mm



Verktygsväska i slitstark nylon

Verktygsväska i slitstark nylon med gummiförstärkta hörn. Den är resistent mot vatten och lämplig för användning i låga temperaturer. Väskan har en kraftig, formsprutad botten med justerbara avdelare som sitter stadigt även vid sidostötar och när väskan är upp och ner. Botten inreds efter eget önskemål.

Innehåller 2 mellanväggar med verktygsfickor av elastiska band som passar till olika modeller av verktyg. Nedre delen av fickan består av ett transparent plastmaterial, vilket gör att man lätt kan hitta rätt verktyg. Mellanväggarna är lätta att ta ur. På utsidan av väskan sitter 2 stora fack. Väskan stänges med dragkedja, vilken kan låsas med ett hänglås.

OBS! Verktöy ingår ej!

Artikelnummer	Beskrivning	Bredd	Höjd	Djup
130900103	VÄSKA I NYLON	410 mm	310 mm	150 mm



Verktygsväska Stanley Fatmax

Verktygsväska i kraftigt polyestertyg. Rejl öppning och lock med dragkedja. Många småfack invändigt och utvändigt. Hård vattentät botten i kraftigt plastmaterial. Bärhandtag och axelrem.

OBS! Verktöy ingår ej!

Artikelnummer	Beskrivning	Bredd	Höjd	Djup
148200207	VERKTYGSVÄSKA FMST1 70749	500 mm	300 mm	300 mm





Verktögsväska i polyester Proff Raaco



Verktögsväska. Professionell verktögsväska i polyester med ett stort antal förstärkta fickor med hög slitstyrka. Stort utrymme i väskans fulla längd till stora verktyg samt hård botten med kraftiga gummifötter. Det starka handtaget med gummigrepp kan fällas ner åt sidorna vilket ger lättare tillgång till innehållet i väskan. Inklusive avtagbar och justerbar ergonomisk bärrem.

Artikelnummer	Beskrivning	Bredd	Höjd	Djup
219320108	VERKTYGSVÄSKA PROFF PE 16	419 mm	264 mm	206 mm
219320207	VERKTYGSVÄSKA PROFF PE 20	508 mm	285 mm	233 mm
219320306	VERKTYGSVÄSKA PROFF PE 24	626 mm	324 mm	264 mm



Verktögsväska Stanley Fatmax



Öppen verktögsväska med småfack utvändigt. Stabila resårband på insidan håller verktygen på plats. I kraftigt polyestertyg och hård vattentät botten. Bärhandtag i metall. Inkl. axelrem. Sidofack för såg eller vattenpass.

Artikelnummer	Beskrivning	Bredd	Höjd	Djup	Med hjul
143360105	VERKTYGSVÄSKA ÖPPEN 1-93-951	480 mm	350 mm	250 mm	Nej



Verktögsväska Stanley Fatmax



Verktögsväska, stängd modell med en rymlig konstruktion som ger enkel åtkomst till verktyg och elverktyg. Locket låses med clips. Kraftig plastbotten som skyddar mot väta och fukt. Slitstarkt och tåligt polyestertyg. Flera invändiga och utvändiga fickor. Ergonomiskt nedfällbart metallhandtag. **OBS! Verktyg ingår ej!**

Artikelnummer	Beskrivning	Bredd	Höjd	Djup
181000100	VERKTYGSVÄSKA 1-79-213	490 mm	310 mm	280 mm



Verktögsväska med dubbel sidoöppning Stanley Fatmax



Verktögsväska med dubbel sidoöppning. Yttre och inre förvaringsfickor för snabb och enkel tillgång till alla verktyg och smådelar. Slitstarkt skyddsmaterial på sidorna samt polypropylenbotten skyddar mot fukt och smuts. Starkt metallhandtag för säker och bekväm transport av tunga verktyg, samt axelrem.

Artikelnummer	Beskrivning	Bredd	Höjd	Djup
217910108 BV	VERKTYGSVÄSKA FMST1-70719	520 mm	310 mm	250 mm

LAGER OCH FÖRVARING

Verktygsväska Stanley Fatmax

Verktygsväska för elektriker etc. I kraftigt polyestertyg och hård vattentät botten. Med småfack utvändigt. Bärhandtag och axelrem.

Artikelnummer	Beskrivning	Bredd	Höjd	Djup
143370104	VERKTYGSVÄSKA EL 1-93-952	300 mm	400 mm	300 mm



Verktygsväska med ram i aluminium

Verktygsväska. Ram av aluminium med förstärkta hörn. Sidor och botten av plastbelagd plywood. Med två lås som låses med nyckel. Inredd med ett löstagbart verktygsfack med 17 verktygsfickor. Väskbotten och kanter är mjukstoppade och har avdelare för fri inredning. Axelrem medföljer.

Artikelnummer	Beskrivning	Bredd	Höjd	Djup
79170106	VERKTYGSVÄSKA	455 mm	330 mm	152 mm



Verktygsväska i vakuumformad ABS

Verktygsväska. Robust och lätt verktygsväska tillverkad i vakuumformad ABS-plast, med 2 lås med nycklar. Väskan innehåller 2 verktygsväggar med patenterade verktygsfickor som består av stabila elastiska band och passar till olika modeller av verktyg, elasticiteten gör att verktygen hålls på rätt plats. Nedre delen av fickan består av ett transparent plastmaterial, vilket gör att man lätt kan identifiera verktygen. Bottenfacket är utrustat med speciella mellanväggar som passar direkt i den räfflade botten, som gör att den blir extra rymlig och lätt att inreda. Det finns ett stort sortiment av reservdelar för lagning eller utbyte av delar till väskorna.

13089-0106 Standardväska.

13089-0205 Väska med hjul. Väskan blir extra stabil eftersom hjulen sitter brett isär. Utrustad med ett lätt och stabilt teleskophandtag, helt integrerat i väskan. **OBS! Verktyg ingår ej!**

Artikelnummer	Beskrivning	Inv bredd	Inv höjd	Inv djup	Med hjul
130890106 BV	VERKTYGSVÄSKA ABS	439 mm	312 mm	170 mm	Nej
130890205 BV	VERKTYGSVÄSKA TÄT	439 mm	312 mm	200 mm	Ja



Verktygsväska i polyethylene

Verktygsväska i stötsäker HDPE (high-density polyethylene) med dubbla väggar. Hög motståndskraft mot höga och låga temperaturer och till de flesta kemiska ämnen. Teleskopiska handtag och stora kullagrade hjul ger en enkel och säker transport. Svart handtag med mjukt gummigrepp, fötter och 2 TSA-lås med nycklar. Kraftig väska som klarar flygtransport. Det finns ett stort sortiment av reservdelar för lagning eller utbyte av delar till denna väskan.

Innehåll: 1 verktygsvägg med fickor på båda sidor, en verktygsvägg med fickor på en sida samt 2 små förvaringsaskar. Verktygsfickorna har ett resårband längst upp, vilket gör att verktygen sitter stadigt. **OBS! Verktyg ingår ej!**

Artikelnummer	Beskrivning	Inv bredd	Inv höjd	Inv djup	Med hjul
62340203	VERKTYGSVÄSKA HJUL	453 mm	345 mm	185 mm	Ja





136440104



136440203



Verktögsväska i polypropylene

Verktögsväska i kraftig, formsprutad polypropylene. Extremt motståndskraftig mot kemikalier, stötar, höga och låga temperaturer. Tillverkningsmekaniken ger en jämn tjocklek på materialet, även i hörnen. Kraftig aluminiumbeklädning gör väskan lämplig för tung användning. Väskan innehåller en verktögsvägg med fickor på båda sidor samt en bottenplatta med fickor på en sida. Fickorna är patenterade och består av stabila elastiska band, som passar till olika modeller av verktyg, elasticiteten gör att verktygen hålls på rätt plats. Väskan har 2 metallås med nycklar, ergonomiskt handtag med gummigrepp, 3 metallgångjärn som gör väskan stabil samt 2 metallgångjärn med säkerhetsspärr för locket. Bottenfack med flyttbara avdelare, dokumentfack, adresslapp samt plats för 6 verktögsväggar och dokument.

Det finns ett stort sortiment av reservdelar för lagning eller utbyte av delar till denna väskan. 13644-0104 har en extra verktögsvägg med elastiska band på ena sidan samt en sida med PSS-hållare (gummilameller).

13644-0203 med teleskophandtag i aluminium, kullagrade hjul.

Skuminredning bestående av 3 skivor i 30 mm tjocklek med utskurna kuber 15 x 15 mm samt 1 skiva 10 mm, att ha i botten. Dessutom medföljer 2 skivor 30 mm, som ska användas för att läggas i botten på 13644-0203. Kuberna gör att man enkelt kan forma sin egen specialinredning för t.ex. mätinstrument eller annan känslig utrustning. **OBS! Verktyg ingår ej!**

Artikelnummer	Beskrivning	Inv bredd	Inv höjd	Inv djup	Med hjul
136440104	VÄSKA I POLYPROYLENE	465 mm	352 mm	215 mm	Nej
136440203	VÄSKA POLYPROPYLENE M HJUL	465 mm	352 mm	255 mm	Ja

Tillbehör

Artikelnummer	Beskrivning
136440302	SKUMINREDNING



Verktögsväska i polyethylene

Okrossbar verktögsväska helt gjord i HDPE (high-density polyethylene), ett verkligt skydd mot tillfälliga stötar.

Teleskop-handtag

2 st 90 mm:s hjul försedda med kullager för enkel transport

Extra tjock aluminiumram gör väskan tät, när den stängs

Lämplig för verktyg, reservdelar och komponenter.

Staplingsbar.

Klarar flygtransport.

TSA-lås med nycklar.

Det finns ett stort sortiment av reservdelar för lagning eller utbyte av delar till denna väskan.

10714-0105 även med kombinationslås

Innehåll: 2 verktögsväggar 1 med fickor på en sida, 1 med fickor på båda sidor och en större ficka. 1 dokumentfack. 2 små komponentaskar. 2 handtag med returfjäder.

Stor botten för verktyg, tillbehör och reservdelar. **OBS! Verktyg ingår ej.**



Artikelnummer	107140105
Beskrivning	VERKTÖGSVÄSKA V
Bredd	515 mm
Höjd	435 mm
Djup	347 mm
Inv bredd	470 mm
Inv höjd	390 mm
Inv djup	347 mm
Med hjul	Ja
Bottenfackets höjd	203 mm
Utförande	Draghandtag på kortsidan



Verktygsväska damm- och vattentät Explorer

Damm- och vattentäta väskor inredda med skumplast i kuber som lätt anpassas efter behov. Lämpliga för transport och förvaring av känsliga produkter som mätinstrument, fotoutrustning, datorer, vapen etc. inom industri, flyg, foto, militär och nautisk verksamhet. Tillverkade i stötsäker och korrosionsbeständig lätt polypropylen med ergonomiskt handtag.

Utrustade med avluftningsventil och O-ring i neopren som garanterar totalt skydd. Stabila låshakar som är lätta att öppna och stänga. Tål temperaturer från -33°C till +90°C. Standardfärg: svart, går även att få i orange och grönt. Väskorna har genomgått ett antal laborietester för att bevisa lämpligheten för användning i de mest extrema och riskfyllda användningsområden och säkerhetsställa att de klarar följande standard: IP67 Dustproof. Waterproof - Defence Standard 81-41 Level J STANAG 4280 (edition 2) - Conformity with the Directive 2002/95/EC.

Klarar flygtransport.

11539-0015, -0023, och 0031 med avtagbart lock och extra fötter som håller väskan lodrät även när locket är öppet.

11539-1104 med avtagbart lock. Rymmer en 17" laptop. Inredd med mjuk datorväska och axelrem samt panel i locket.

11539-0064 med avtagbart lock.

11539-0122 med avtagbart lock. Tillåten som kabinväska.

11539-0155 med avtagbart lock, teleskop-handtag och stora hjul med axellager. Tillåten som kabinväska.

11539-0205 med 2 bärhandtag på sidorna.

11539-0213 med 2 bärhandtag på sidorna, hjul och teleskop-handtag i ny design.

11539-0304 med 2 bärhandtag på sidorna. Låsbart teleskop-handtag. Självmörjande hjul.

11539-0403 och 0502 med 2 bärhandtag på sidorna. Självmörjande hjul och teleskop-handtag i ny design.

Det finns ett stort sortiment av reservdelar för lagning eller utbyte av delar. Kontakta oss för hjälp kring detta samt för väskor i andra storlekar, färger eller med specialinredning.

Artikelnummer	Beskrivning	Inv bredd	Inv höjd	Inv djup	Med hjul
115390015	VERKTYGSVÄSKA TÄT	276 mm	200 mm	120 mm	Nej
115390023	VERKTYGSVÄSKA TÄT	276 mm	200 mm	170 mm	Nej
115390031	VERKTYGSVÄSKA TÄT	330 mm	234 mm	170 mm	Nej
115390056	VERKTYGSVÄSKA TÄT	380 mm	270 mm	180 mm	Nej
115390064	VERKTYGSVÄSKA TÄT	445 mm	345 mm	190 mm	Nej
115390072	VERKTYGSVÄSKA TÄT	480 mm	370 mm	200 mm	Nej
115390122 BV	VERKTYGSVÄSKA TÄT	517 mm	277 mm	173 mm	Nej
115390155	VERKTYGSVÄSKA TÄT	517 mm	277 mm	217 mm	Ja
115390205	VERKTYGSVÄSKA TÄT	580 mm	440 mm	220 mm	Nej
115390213	VERKTYGSVÄSKA TÄT	580 mm	440 mm	220 mm	Ja
115390304	VERKTYGSVÄSKA TÄT	580 mm	440 mm	330 mm	Ja
115390403 BV	VERKTYGSVÄSKA TÄT	765 mm	485 mm	305 mm	Ja
115390502 BV	VERKTYGSVÄSKA TÄT	765 mm	485 mm	415 mm	Ja
115390700	VERKTYGSVÄSKA TÄT	190 mm	125 mm	85 mm	Nej
115390809	VERKTYGSVÄSKA TÄT	190 mm	125 mm	135 mm	Nej
115390908	VERKTYGSVÄSKA TÄT	220 mm	160 mm	95 mm	Nej
115391005 BV	VERKTYGSVÄSKA TÄT	220 mm	160 mm	145 mm	Nej
115391104	VERKTYGSVÄSKA TÄT	445 mm	345 mm	125 mm	Nej

Tillbehör

Artikelnummer	Beskrivning
115392003	LÅS PATENTERAT MED 2 NYCKLAR
115392102	LÅS PATENTERAT KOMBINATIONSLÅS



Verktygsväskor och lådor -Verktygsbälten



Verktygsfodral

Verktygsfodral i konstläder med sydda fickor. Finns i 4 storlekar. Praktisk förvaring för en mindre uppsättning verktyg. Färg: svart.

Artikelnummer	Beskrivning	Längd	Bredd
182710208	VERTYGSFODRAL MED 9 FICKOR	390 mm	320 mm
182710307	VERTYGSFODRAL MED 12 FICKOR	500 mm	320 mm
182710406	VERTYGSFODRAL MED 15 FICKOR	680 mm	320 mm
182710505	VERTYGSFODRAL MED 20 FICKOR	790 mm	320 mm



Verktygsfodral i extremt starkt tyg

Verktygsfodral i extremt starkt tyg försedd med sydda verktygsfickor och justerbara elastiska band. Två metallringar i övre hörnen används för upphängning på t.ex. vägg. Försedd med gummihandtag som gör den lätt att bära med sig. Färg: svart.

Artikelnummer	Beskrivning	Längd	Bredd
169730108	VERTYGSFODRAL TOP ROLL	600 mm	530 mm



VERKTYGSLÅDOR

Verktygslåda av plast

Verktygslåda av plast med 2 fack och metallhandtag.



Artikelnummer	Beskrivning	Antal fack	Bredd	Höjd	Djup
86770104	VERKTYGSLÅDA	2	410 mm	210 mm	255 mm

Verktygslåda av plast

Verktygslåda helt i plast med mjukt och greppvänligt handtag. Mörkgrå.

OBS! Verktyg ingår ej!



Artikelnummer	Beskrivning	Bredd	Höjd	Djup
233740109	VERKTYGSLÅDA	385 mm	140 mm	275 mm
233740208	VERKTYGSLÅDA	520 mm	190 mm	340 mm



Verktyslåda Toolbox Raaco

Verktyslåda Toolbox. Robust öppen verktyslåda i polypropylen. För enkel och överskådlig hantering av verktyg och komponenter. Mörkblå.

Artikelnummer	Beskrivning	Bredd	Höjd	Djup
84390103	VERKTYGSLÅDA	480 mm	230 mm	230 mm



Verktyslåda Raaco

Verktyslådor av slagtålig plast. Robust, praktisk och överskådligt inredd med uttagbar verktysinsats. Färg: Svart/silver.

17068-0409 med uttagbar verktysinsats.

Locket är försett med 2 st utdragbara sortimentsfack för små detaljer.

Artikelnummer	Beskrivning	Bredd	Höjd	Djup
170680102	VERKTYGSLÅDA 15	395 mm	210 mm	220 mm
170680409	VERKTYGSLÅDA 20	518 mm	260 mm	275 mm



Verktyslåda T 12 Raaco

Robust verktyslåda i praktisk design med löstagbart tråg. Locket är försett med 2 sortimentsfack, lämpligt för skruv och smådetaljer. Färg: svart/silver.

Artikelnummer	Beskrivning	Bredd	Höjd	Djup
106800105	VERKTYGSLÅDA T12	400 mm	166 mm	217 mm



Verktyslåda Compact 15 Raaco

Verktyslåda av köldtålig polypropylen, resistent mot olja, syror och baser. Med en lös verktysback. Mellanväggar för indelning av verktysbacken medföljer. Två bygelhandtag som i nedfällt läge låser locket. När lådan öppnas fälls locken ner längs sidorna. Staplingsbar. Färg: Mörkblå.

Artikelnummer	Beskrivning	Bredd	Höjd	Djup
92210103	VERKTYGSLÅDA COMPACT 15	425 mm	170 mm	215 mm





Verktygslåda Compact 20/27 Raaco

Verktygslåda av köldtålig polypropylen, resistent mot olja, syror och baser. Med en lös verktygsback indelad med sex lösa insatser. Två bygelhandtag som i nedfällt läge låser locket. När lådan öppnas fälls locken ner längs sidorna. Staplingsbara. Bärrem kan monteras. Färg: Mörkblå. Compact 27 har två lådor i fronten som kan inredas med insatslådor, se 17768 och 9178.

Artikelnummer	Beskrivning	Bredd	Höjd	Djup
92220102	VERKTYGSLÅDA COMPACT 20	475 mm	190 mm	240 mm
92220201	VERKTYGSLÅDA COMPACT 27	475 mm	214 mm	241 mm



Verktygslåda Compact 37/47 Raaco

Verktygslåda av köldtålig polypropylen, resistent mot olja, syror och baser. Med en lös verktygsback indelad med sju lösa insatser. Två bygelhandtag som i nedfällt läge låser locket. När lådan öppnas fälls locken ner längs sidorna. Mellanväggar för indelning av botten. Handtag på sidorna för ergonomiska lyft. Staplingsbara. Färg: Mörkblå. Compact 47 har två lådor i fronten som kan inredas med insatslådor, se 17768 och 9178.

Artikelnummer	Beskrivning	Bredd	Höjd	Djup
92230101	VERKTYGSLÅDA COMPACT 37	540 mm	230 mm	300 mm
92230200	VERKTYGSLÅDA COMPACT 47	540 mm	295 mm	300 mm



Verktygslåda Compact 50/62 Raaco

Verktygslåda av köldtålig polypropylen, resistent mot olja, syror och baser. Med en lös verktygsback som har lösa klara, insatslådor. Mellanväggar för indelning av botten. Två bygelhandtag som i nedfällt läge låser locket. När lådan öppnas, fälls locken ner längs sidorna. Staplingsbara. Färg: Mörkblå. Handtag på kortsidorna för ergonomiska lyft. Compact 62 har fyra låsbara lådor i fronten. Kan inredas med insatslådor 9178.

Artikelnummer	Beskrivning	Bredd	Höjd	Djup
92260108	VERKTYGSLÅDA COMPACT 50	620 mm	260 mm	315 mm
92260207	VERKTYGSLÅDA COMPACT 62	620 mm	320 mm	315 mm



Verktygslåda Stanley

Verktygslåda av plast/svart och metall/gul med ett långt metallgångjärn. Breda metall-lås. Urtagbar insatslåda. Lådans lock har V-spår för arbete med rör eller trädetaljer. Utformade för stapling av flera lådor på varandra (av samma storlek).



Artikelnummer	Beskrivning	Bredd	Höjd	Djup
172660102	VERKTYGSLÅDA 20 1-95-612	500 mm	222 mm	293 mm
172660201	VERKTYGSLÅDA 23 1-95-613	575 mm	293 mm	222 mm
172660300	VERKTYGSLÅDA 26 1-95-614	650 mm	293 mm	222 mm

STANLEY

Verktysvagn Stanley

Tillverkad i plast med vattentätt lock för optimalt skydd av utrustning. Kraftiga hjul för mobilitet på ojämna ytor och i trappor. Löstagbart tråg för handverktyg och smådelar. Drag- och lyfthandtag samt lås för hänglås. Praktiskt kilspår i verktyglådans lock för arbete med trä och rör. Teleskophandtag.



Artikelnummer	Beskrivning	Bredd	Höjd	Djup
161470109	VERKTYGSLÅDA MOBIL 1-94-850	910 mm	431 mm	516 mm

STANLEY

Verktyglåda Stanley

Verktyglåda i metall och plast, transportabel med drag- och lyfthandtag. 20" avtagbar verktyglåda med löstagbart tråg. Stora rostfria metallspännen med hänglåsögla. Djupa 4" lådor som rullar på kullager, en mindre till små komponenter och en större för bärbara verktyg. Extra kraftiga 7" hjul.

Artikelnummer	Beskrivning	Bredd	Höjd	Djup
161470208	VERKTYGSLÅDA MOBIL 1-95-621	568 mm	730 mm	389 mm



STANLEY

Verktysvagn i plast Stanley

Verktysvagn i plast med möjlighet att ta loss de 2 översta förvaringsenheterna. Överst en 19" verktyglåda med centrerad låsning för enkel öppning med en hand samt en utdragbar låda. Förvaringsutrymmen med 2 lådor, en djup och en grund. Bottenförvaring med bakfickor för långa verktyg t.ex. såg och vattenpass. Teleskopiskt handtag i aluminium. Extra kraftiga lättmanövrerbara 7" hjul.

Artikelnummer	Beskrivning	Bredd	Höjd	Djup
187930102	VERKTYGSVAGN 1-79-206	500 mm	860 mm	340 mm



GIGANT

Gigant verktyglåda blå lack

Verktyglåda av stålplåt i blå strukturlack. Med tre eller fem fack. 2 fasta mellanväggar i det ena övre facket. När handtagen föres åt sidan följer de övre facken med så att alla utrymmen blir tillgängliga. Kraftigt beslag för hänglås. **OBS! Verktyg ingår ej!**

Artikelnummer	Beskrivning	Antal fack	Bredd	Höjd	Djup
109680108	VERKTYGSLÅDA 613-5	5	550 mm	230 mm	250 mm
109680207	VERKTYGSLÅDA 617-3	3	660 mm	170 mm	200 mm
109680306	VERKTYGSLÅDA 612-5	5	660 mm	220 mm	200 mm



LAGER OCH FÖRVARING



Transportbox Solid Box Raaco

Transportbox i 3 olika storlekar. Tillverkad av slagtålig polypropylen som ger säker transport och logistik. Pallen utnyttjas till 100%. Vattentät. Kan låsas och plomberas. Stor volym.



Artikelnummer	Beskrivning	Bredd	Höjd	Djup
112090402	TRANSPORTLÅDA	275 mm	125 mm	175 mm
112090501	TRANSPORTLÅDA	370 mm	170 mm	275 mm
112090600	TRANSPORTLÅDA	570 mm	170 mm	370 mm

Aluminiumbox staplingsbar med tillbehör

Stapelbara aluminiumboxar för förvaring och transport av värdefulla och känsliga material. Tätslutande gummipackning skyddar innehållet mot damm och väta. Hållfasta mot korrosion, klarar temperaturer mellan -40 °och +180°.

Stabilt patentlås med borrhål för hänglås, plombering eller installation av cylinderlås. Återfjädrande lyfthandtag. Två elastiska band mellan lock och låda förhindrar att gångjärnen överbelastas vid öppning. Materialtjocklek 1mm, botten och lock 1,2 mm. Tålig plast/polyester på lockets hörn gör dem extra stabila vid stapling.

Tillbehör

Avdelare 24331-1008. Självhäftande skenor och fyra avdelare som kan placeras med 50 mm mellanrum. För 48 och 92 l.

Inredning skumplast. Individuell inredning av boxen som skyddar känsliga och sköra produkter t.ex. mätinstrument, fotoutrustning och elektroniska komponenter. Bottenplatta och fyllning för lock samt skumplats i kuber. För 30-140 l.

Hjulsats 24331-1602. 2 plasthjul, Ø 96 mm. För att sätta fast hjulen måste man borra 2 hål med diameter 8,5 mm.

Cylinderlås 15647-1500. Lättmonterat lås, 2 st nycklar ingår.



243310109



243310505



243311008



Skuminredning

Artikelnummer	Beskrivning	Volym	Längd	Bredd	Höjd
243310109	BOX ALUMINIUM	30 l	430 mm	335 mm	277 mm
243310158	BOX ALUMINIUM	48 l	580 mm	385 mm	277 mm
243310208	BOX ALUMINIUM	73 l	580 mm	385 mm	410 mm
243310257	BOX ALUMINIUM	92 l	780 mm	385 mm	379 mm
243310307	BOX ALUMINIUM	140 l	900 mm	495 mm	379 mm
243310356	BOX ALUMINIUM	157 l	782 mm	585 mm	410 mm
243310406	BOX ALUMINIUM	153 l	1182 mm	385 mm	410 mm
243310455	BOX ALUMINIUM	243 l	782 mm	585 mm	619 mm
243310505	BOX ALUMINIUM	425 l	1192 mm	790 mm	514 mm

Tillbehör

Artikelnummer	Beskrivning
156471500	CYLINDERLÅS ALUMINIUMBOX
243311008	AVDELARE TILL 48 OCH 92 L
243311107	SKUMINREDNING TILL 30 L
243311206	SKUMINREDNING TILL 48 L
243311305	SKUMINREDNING TILL 73 L
243311404	SKUMINREDNING TILL 92 L
243311503	SKUMINREDNING TILL 140 L
243311602	HJULSATS TILL ALUMINIUMBOX

INSATSKOMBINATIONER FÖR NEFAB PLYPAK VERKTYGSLÅDOR OCH VÄSKOR

Väska 100330109 Lev. nr: 2300789 (20010)

- 1) 1 st insatslåda 2300805.
- 2) 1 st 15 facks fackindelning 2301265.
- 3) 1 st självhäftande polyester i lock , 2413639.
- 4) Max 2 st rutplast polyester, 2200710.

Låda 100330208 Lev. nr: 2300790 (20020)

- 1) 1 st insatslåda 2300805.
- 2) 1 st 15 facks fackindelning 2301265.
- 3) 1 st 15 facks fackindelning 2301265 + 1 st insatslåda 2300805.
- 4) Max 2 st insatslådor i höjd.
- 5) 1 st självhäftande polyester i lock , 2413639.
- 6) Max 4 st rutplast polyester, 2200710.

Låda 100330307 Lev. nr: 2300791 (20030)

- 1) 1 st insatslåda 2300805.
- 2) 1 st 15 facks fackindelning 2301265.
- 3) 1 st 15 facks fackindelning 2301265 + 1 st insatslåda 2300805.
- 4) 1 st 15 facks fackindelning 2301265 + max 2 st insatslådor i höjd.
- 5) Max 3 st insatslådor i höjd.
- 6) 1 st självhäftande polyester i lock, 2413639.
- 7) Max 5 st rutplast polyester, 2200710.

Låda 100330406 Lev. nr: 2300794 (20040)

- 1) 1 st insatslåda 2300805.
- 2) 1 st 15 facks fackindelning 2301265.
- 3) 1 st 15 facks fackindelning 2301265 + 1 st insatslåda 2300805.
- 4) 1 st 15 facks fackindelning 2301265 + max 4 st insatslådor i höjd.
- 5) Max 5 st insatslådor i höjd.
- 6) 1 st självhäftande polyester i lock, 2413639.
- 7) Max 8 st rutplast polyester, 2200710.

Låda 100340108 Lev.nr: 2300795 (20050)

- 1) 1 st insatslåda 2300805.
- 2) Max 2 st insatslådor 2300805 i bredd.
- 3) Max 2 st insatslådor i höjd.

Låda 100340207 Lev. nr: 2300796 (20060)

- 1) 1 st insatslåda 2300805.
- 2) Max 2 st insatslådor 2300805 i bredd.
- 3) Max 3 st insatslådor i höjd.

Låda 100340306 Lev.nr: 2300505 (20070)

- 1) 1 st insatslåda 2300805.
- 2) Max 2 st insatslådor 2300805 i bredd.
- 3) Max 5 st insatslådor i höjd.

Låda 100350016 Lev.nr: 2300797 (20075)

- 1) Max 3 st insatslådor 2300805 i bredd.
- 2) 1 st insatslåda 2300806.
- 3) 1 st insatslåda 2300805 + 1 st insatslåda 2300806.
- 4) Max 3 st insatslådor i höjd.

Låda 100350107 Lev. nr: 2300798 (20080)

- 1) 1 st insatslåda 2300805.
- 2) 1 st insatslåda 2300806.
- 3) 1 st insatslåda 2300807.
- 4) 1 st insatslåda 2300805 + 1 st insatslåda 2300806.
- 5) Max 2 st insatslådor 2300806 i bredd.
- 6) Max 3 st insatslådor 2300805 i bredd.
- 7) Max 4 st insatslådor i höjd.

Väska 100360106 Lev. nr: 1201998 (20090)

- 1) 1 st insatslåda 2300806.
- 2) Max 2 st insatslådor 2300806 i bredd.
- 3) Max 2 st insatslådor i höjd.
- 4) 1 st självhäftande polyester i lock, 2200336.
- 5) Max 3 st rutplast polyester, 2200330.

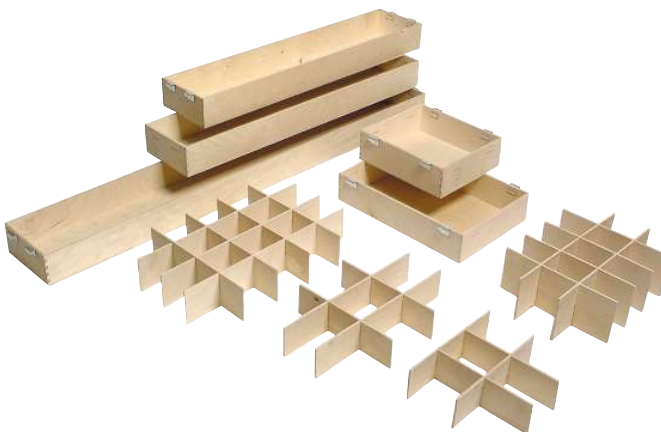

Väska 100360205 Lev. nr: 1201997 (20100)

- 1) 1 st insatslåda 2300806.
- 2) Max 2 st insatslådor 2300806 i bredd.
- 3) Max 2 st insatslådor i höjd.
- 4) 1 st självhäftande polyester i lock, 2200336.
- 5) Max 4 st rutplast polyester, 2200330.

Låda 100360304 Lev. nr: 2300799 (20110)

- 1) 1 st insatslåda 2300806.
- 2) Max 2 st insatslådor 2300806 i bredd.
- 3) Max 4 st insatslådor i höjd.
- 4) 1 st självhäftande polyester i lock, 2200336.
- 5) Max 6 st rutplast polyester, 2200330.

Låda 100370105 Lev. nr: 1602184 (20120)

- 1) 1 st insatslåda 2300806.
- 2) 1 st insatslåda 2300808.
- 3) Max 2 st insatslådor 2300808 i bredd.
- 4) Max 3 st insatslådor 2300806 i bredd.
- 5) Max 4 st insatslådor i höjd.

Låda 100370204 Lev. nr: 203008 (20130)

- 1) 1 st insatslåda 2300806.
- 2) 1 st insatslåda 2300808.
- 3) Max 2 st insatslådor 2300808 i bredd.
- 4) Max 3 st insatslådor 2300806 i bredd.
- 5) Max 5 st insatslådor i höjd.

Låda 100380104 Lev. nr: 2300801 (20140)

- 1) 1 st insatslåda 2300807.
- 2) Max 3 st insatslådor 2300807 i bredd.
- 3) Max 5 st insatslådor i höjd.

Låda 100380203 Lev. nr: 1602052 (20150)

- 1) 1 st insatslåda 2300807.
- 2) Max 3 st insatslådor 2300807 i bredd.
- 3) Max 8 st insatslådor i höjd.

Låda 100390103 Lev. nr: 2300802 (20160)

- 1) 1 st insatslåda 2300807.
- 2) Max 7 st insatslådor 2300807 i bredd.
- 3) Max 5 st insatslådor i höjd.

Låda 100390202 Lev. nr: 2300803 (20170)

- 1) 1 st insatslåda 2300807.
- 2) Max 7 st insatslådor 2300807 i bredd.
- 3) Max 8 st insatslådor i höjd.

VERKTYGSLÅDOR I PLYWOOD



Sortimentsväska i plywood Nefab PlyPak

Sortimentsväska med flexibel fackindelning upp till 20 fack. Kombinationen av plywood och stål ger en stark väska med låg vikt.

Ytbehandling med UV-härdad lack säkerställer bästa skydd mot väta och slitage.

Artikelnummer	Beskrivning	Leverantörsbeteckning	Längd	Bredd	Höjd
111710109	VÄSKA MED FACK	2300792	430 mm	280 mm	85 mm



Väska/Låda i plywood Nefab PlyPak

Väska/låda i 1/8-pallstorlek som finns i fyra olika höjder. Passar såväl som verktygslåda som till transport och förvaring av allt material där manuell hantering förekommer, t.ex. mätutrustning eller annan utrustning med krav på flyttbarhet. Kombinationen av plywood och stål ger en stark låda med låg vikt. Ytbehandling med UV-härdad lack säkerställer bästa skydd mot väta och slitage. Lådorna har ett bärhandtag i locket och lås som kan förses med hänglås. Insatslådor och fackindelning finns som tillbehör. De angivna måtten är invändiga mått.

Artikelnummer	Beskrivning	Leverantörsbeteckning	Längd	Bredd	Höjd
100330109	VERKTYGSVÄSKA	2300789	350 mm	250 mm	100 mm
100330208	VERKTYGSLÅDA	2300790	350 mm	250 mm	200 mm
100330307	VERKTYGSLÅDA	2300791	350 mm	250 mm	250 mm
100330406	VERKTYGSLÅDA	2300794	350 mm	250 mm	400 mm

Tillbehör

Artikelnummer	Beskrivning	Leverantörsbeteckning	Längd	Bredd	Höjd
100400100	INSATSLÅDA	2300805	234 mm	204 mm	70 mm
100410307	FACK 15	2301265	349 mm	250 mm	100 mm
104120100	INREDNING POLYESTER	2413639	330 mm	230 mm	10 mm
104130109	RUTPLAST	2200710	350 mm	250 mm	47 mm

Verktygslåda i 1/6 pallstorlek Nefab PlyPak

Låda i 1/6-pallstorlek (gäller ej 100350016) som finns i fyra olika höjder. Passar såväl som verktygslåda som till transport och förvaring av allt material där manuell hantering förekommer, t.ex. maskiner, verktyg och mobil utrustning. Kombinationen av plywood och stål ger en stark låda med låg vikt. Ytbehandling med UV-härdad lack säkerställer bästa skydd mot väta och slitage. Lådorna har ett bärhandtag i locket och lås som kan förses med hänglås.

Insatslådor och fackindelning finns som tillbehör.



Artikelnummer	Beskrivning	Leverantörsbeteckning	Längd	Bredd	Höjd
100340108	VERKTYGSLÅDA	2300795	550 mm	220 mm	200 mm
100340207	VERKTYGSLÅDA	2300796	550 mm	220 mm	250 mm
100340306	VERKTYGSLÅDA	2300505	550 mm	220 mm	400 mm
100350016	VERKTYGSLÅDA	2300797	670 mm	250 mm	250 mm

Tillbehör

Artikelnummer	Beskrivning	Leverantörsbeteckning	Längd	Bredd	Höjd
100400100	INSATSLÅDA	2300805	234 mm	204 mm	70 mm

Verktyglåda i 1/4 pallstorlek Nefab PlyPak

Väska i 1/4-pallstorlek som finns i två olika höjder. Passar såväl som verktygs- och serviceväska som till transport och förvaring av mätutrustning eller annan utrustning med krav på flyttbarhet. Kombinationen av plywood och stål ger en stark låda med låg vikt. Ytbehandling med UV-härdad lack säkerställer bästa skydd mot väta och slitage.

Väskan har ett bärhandtag och lås som kan förses med hänglås.

Artikelnummer	Beskrivning	Leverantörsbeteckning	Längd	Bredd	Höjd
100360106	VERKTYGSVÄSKA	1201998	550 mm	362 mm	150 mm
100360205	VERKTYGSVÄSKA	1201997	550 mm	362 mm	200 mm

Tillbehör

Artikelnummer	Beskrivning	Leverantörsbeteckning	Längd	Bredd	Höjd
100400209	INSATSLÅDA	2300806	346 mm	234 mm	70 mm
104120209	INREDNING POLYESTER	2200336	530 mm	342 mm	10 mm
104130208	RUTPLAST	2200330	550 mm	362 mm	47 mm



Verktyglåda i 1/3 pallstorlek Nefab PlyPak

Låda i pallanpassade storlekar (1/3-pall och 1/4-pall) som finns i två olika höjder. Passar såväl som verktyglåda som till transport och förvaring av allt material där manuell hantering förekommer, t.ex. maskiner, verktyg och mobil utrustning. Kombinationen av plywood och stål ger en stark låda med låg vikt. Ytbehandling med UV-härdad lack säkerställer bästa skydd mot väta och slitage. Lådan har komfortabla fjäderhandtag och lås som kan förses med hänglås. Insatslådor och fackindelning finns som tillbehör.

Artikelnummer	Beskrivning	Leverantörsbeteckning	Längd	Bredd	Höjd
100360304	VERKTYGLÅDA	2300799	550 mm	362 mm	300 mm
100370105	VERKTYGLÅDA	1602184	765 mm	362 mm	300 mm
100370204	VERKTYGLÅDA	2300800	765 mm	362 mm	400 mm

Tillbehör

Artikelnummer	Beskrivning	Leverantörsbeteckning	Längd	Bredd	Höjd
100400209	INSATSLÅDA	2300806	346 mm	234 mm	70 mm
100400316	INSATSLÅDA	2300808	750 mm	150 mm	70 mm
104120209	INREDNING POLYESTER	2200336	530 mm	342 mm	10 mm
104130208	RUTPLAST	2200330	550 mm	362 mm	47 mm



Verktyglåda Nefab PlyPak

Låda i 1/4-pallstorlek. Passar såväl som verktyglåda som till transport och förvaring av allt material där manuell hantering förekommer, t.ex. maskiner, verktyg och mobil utrustning. Kombinationen av plywood och stål ger en stark låda med låg vikt. Ytbehandling med UV-härdad lack säkerställer bästa skydd mot väta och slitage. Lådan har komfortabla fjäderhandtag och lås som kan förses med hänglås.

Artikelnummer	Beskrivning	Leverantörsbeteckning	Längd	Bredd	Höjd
100350107	VERKTYGLÅDA	2300798	740 mm	250 mm	300 mm

Tillbehör

Artikelnummer	Beskrivning	Leverantörsbeteckning	Längd	Bredd	Höjd
100400100	INSATSLÅDA	2300805	234 mm	204 mm	70 mm
100400209	INSATSLÅDA	2300806	346 mm	234 mm	70 mm
100400308	INSATSLÅDA	2300807	725 mm	150 mm	70 mm





Verktyglåda i 1/2 pallstorlek Nefab PlyPak

Låda i 1/2-pallstorlek som finns i två olika höjder. Passar till transport och förvaring av allt material där manuell hantering förekommer, t.ex. maskiner, mässutrustning och mobil utrustning. Kombinationen av plywood och stål ger en stark låda med låg vikt. Ytbehandling med UV-härdad lack säkerställer bästa skydd mot väta och slitage.

Lådan har rejäla handtag och lås som kan förses med hänglås.

Artikelnummer	Beskrivning	Leverantörsbeteckning	Längd	Bredd	Höjd
100380104	VERKTYGSLÅDA	2300801	740 mm	562 mm	400 mm
100380203	VERKTYGSLÅDA	1602052	740 mm	562 mm	600 mm

Tillbehör

Artikelnummer	Beskrivning	Leverantörsbeteckning	Längd	Bredd	Höjd
100400308	INSATSLÅDA	2300807	725 mm	150 mm	70 mm



Verktyglåda 800 Nefab PlyPak

Verktyglåda 800 för t.ex. snickare, försedd med en insatslåda 783 x 108 x 70 mm. Producerad i 6 mm björkplywood. Galvaniserade plåtbeslag i samtliga hörn och på ovankanten. Locket försett med galvaniserad ram av vinkelprofil. Bärhandtag på gavlar och ett lås som kan förses med hänglås. Ytbehandlad med UV-härdad lack för bästa skydd mot väta och slitage. De angivna måtten är invändiga mått.

Artikelnummer	Beskrivning	Leverantörsbeteckning	Längd	Bredd	Höjd
130870108	VERKTYGSLÅDA 800 MED INSATS	2300446	800 mm	325 mm	345 mm

Verktyglåda i helpallstorlek Nefab PlyPak

Låda i helpallstorlek som finns i tre olika höjder. Passar till transport och förvaring av allt material där manuell hantering förekommer, t.ex. mässutrustning. Kombinationen av plywood och stål ger en stark låda med låg vikt. Ytbehandling med UV-härdad lack säkerställer bästa skydd mot väta och slitage. Lådan har rejäla handtag och lås som kan förses med hänglås.



Artikelnummer	Beskrivning	Leverantörsbeteckning	Längd	Bredd	Höjd
100390103	VERKTYGSLÅDA	2300802	1140 mm	740 mm	400 mm
100390202	VERKTYGSLÅDA	2300803	1140 mm	740 mm	600 mm

Tillbehör

Artikelnummer	Beskrivning	Leverantörsbeteckning	Längd	Bredd	Höjd
100400308	INSATSLÅDA	2300807	725 mm	150 mm	70 mm

Insatslåda och fackindelning Nefab PlyPak

Insatslådor och fackindelningar.

Artikelnummer	Beskrivning	Leverantörsbeteckning	Längd	Bredd	Höjd
100400100	INSATSLÅDA	2300805	234 mm	204 mm	70 mm
100400209	INSATSLÅDA	2300806	346 mm	234 mm	70 mm
100400308	INSATSLÅDA	2300807	725 mm	150 mm	70 mm
100400316	INSATSLÅDA	2300808	750 mm	150 mm	70 mm
100410109	FACK 6	2301263	234 mm	204 mm	70 mm
100410208	FACK 9	2301264	346 mm	234 mm	70 mm
100410307	FACK 15	2301265	349 mm	250 mm	100 mm



Inredning för verktyglådor Nefab PlyPak

10412. Inredning i grå polyester. Självhäftande polyester för lock.

10413. Inredning rutplast.

Passar till Nefabs verktyglådor.

Artikelnummer	Beskrivning	Leverantörsbeteckning	Längd	Bredd	Höjd
104120100	INREDNING POLYESTER	2413639	330 mm	230 mm	10 mm
104120209	INREDNING POLYESTER	2200336	530 mm	342 mm	10 mm
104130109	RUTPLAST	2200710	350 mm	250 mm	47 mm
104130208	RUTPLAST	2200330	550 mm	362 mm	47 mm



Verktyglåda för rörinstallatörer plywood Nefab Plypak

Kraftig låda för rörinstallatörer i 8 mm björkplywood. Locket är tillverkat av filmbelagd plywood för att stå emot regn och väta. Lådan har 2 st fasta innerfack, kraftigt handtag och lås som kan förses med hänglås. Kombinationen av plywood och stål ger en stark låda med låg vikt.

Artikelnummer	Beskrivning	Leverantörsbeteckning	Längd	Bredd	Höjd
145210209	RÖRINSTALLATÖRLÅDA	2301158	850 mm	520 mm	400 mm



SKRÄDDAR SY DITT VERKSTADSSKÅP

Med Gigant verkstadsskåp blir det lätt att hålla ordning. Invändigt monteras olika tillbehör som hyllplan, verktygspaneler etc. Starta med ett tomt skåp och komplettera med önskad inredning.

Skåpen är helsvetsade och lackade i en mycket tålig strukturlack.

Max. belastning per hyllplan 50kg eller 500kg per skåp.

OBS! Levereras exkl. inredning.

För riktigt tuffa tag finns Gigant Heavy verkstadsskåp där varje hyllplan klarar 100kg

LAGER OCH FÖRVARING



FÖRVARINGSSKÅP



97612659 Kompletterad med inredning samt lyftvagnssockel



Skåp kompletterad med inredning



Gigant verkstadsskåp helsvetsat

Verkstadsskåp helsvetsat i mycket robust konstruktion av stålplåt. Inred skåpet efter dina egna önskemål. Skåpet har perforerade stolpar för montering av inredning, hyllplan, verktygspaneler etc. På insidan av dörrarna finns en perforerad förstärkning där verktygskrok kan monteras. Max. belastning per hyllplan 50 kg eller max 500 kg per skåp. Pulverlackerat i strukturfärg, grå stomme RAL 7037 och blå dörrar RAL 5005. OBS: Skåpet levereras inkl. lås men exkl. inredning.

Artikelnummer	Beskrivning	Öppningsmått höjd	Öppningsmått bredd	Höjd	Bredd	Djup
97612352	MASKINSKÅP	1890 mm	955 mm	2000 mm	1020 mm	540 mm
97612659	MASKINSKÅP	960 mm	955 mm	1070 mm	1020 mm	540 mm
97616007	MASKINSKÅP	1390 mm	955 mm	1500 mm	1020 mm	540 mm

Tillbehör

Artikelnummer	Beskrivning	Höjd	Bredd	Djup	Färg
05250105	VERKTYGSPANEL	480 mm	896 mm		Blå
05250345	VERKTYGSPANEL	480 mm	896 mm		Grå
184320109	LÅS ELEKTRISKT CL1200				
184320208	KODLÅS ELEKTRISKT CL1000	136 mm	33 mm		
184320307	RFID-LÅS ELEKTRISKT CL1050	136 mm	33 mm		
235000403	LED-KIT GIGANT 15W				
50930106	UPPHÅNGNINGSLIST PERF.	75 mm	900 mm		Blå
54680350	HYLLPLAN		875 mm	210 mm	Grå
79460804 BV	HYLLHAKAR TILL MASKINSKÅP				
96790629	UPPHÅNGNINGSSKENA	80 mm	900 mm		Grå
97610950	AVDELARE LÅDFACK 3 3 AVDELARE				
97612360	LÅSSATS ASSA				
97612907	VERKTYGSPANEL DÖRR, BLÅ	430 mm	475 mm		Blå
97613152	HYLLPLAN	30 mm	975 mm	440 mm	Grå
97613160	MATTA GUMMI		1010 mm	525 mm	
97613459	LÅDFACK 6 LÅDOR	365 mm	945 mm	450 mm	
97613616	VERKTYGSPANEL SIDA 2ST	410 mm	480 mm		Blå
97613657	VERKTYGSPANEL SIDA 2ST	410 mm	480 mm		Grå
97613806	HYLLPLAN MED RASKANT	30 mm	975 mm	440 mm	Grå
97613905	HYLLPLAN PERFORERAT	30 mm	975 mm	440 mm	Grå
97615009	LYFTVAGNSOCKEL	100 mm	1020 mm	540 mm	Blå
97615504	HJULUNDERREDE				
97617013	LÅS KOMPLETT				
97617021 BV	LÅS LIKA LÅSNING				
97617039 BV	NYCKELÄMNE				
97619209	REGELSATS ASSA LÅSCYLINDER				



184320208



184320307

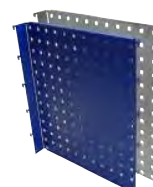

97613616 alt.
97613657



97615009



97613905 +
97613921



97613459

Gigant verkstadsskåp med plexiglasfönster

Verkstadsskåp med plexiglasfönster i dörrarna. Storlek på fönstren är 760 x 265 mm, tjocklek 3 mm. Stomme i pulverlackerad grå färg RAL 7037, dörrar i blå RAL 5005. Max. belastning per hyllplan 50 kg eller 500 kg per skåp. Levereras exkl. hyllplan. Inred skåpet efter dina önskemål. Skåpet är försett med perforerade stolpar för montering av hyllplan, verktygspaneler, lådor etc. för c-c 900 mm. Levereras exkl. inredning.



Artikelnummer	Beskrivning	Öppningsmått höjd	Öppningsmått bredd	Höjd	Bredd	Djup
154460109	VERKSTADSSKÅP PLEXI	960 mm	955 mm	2000 mm	1020 mm	540 mm

Tillbehör

Artikelnummer	Beskrivning	Höjd	Bredd	Djup	Färg
05250105	VERKTYGSPANEL	480 mm	896 mm		Blå
05250345	VERKTYGSPANEL	480 mm	896 mm		Grå
184320109	LÅS ELEKTRISKT CL1200				
184320208	KODLÅS ELEKTRISKT CL1000	136 mm	33 mm		
184320307	RFID-LÅS ELEKTRISKT CL1050	136 mm	33 mm		
235000403	LED-KIT GIGANT 15W				
235001005	DRIVER MED VIPPBRYTARE 15 W				
235001104	DRIVER MED VIPPBRYTARE 30 W				
235001203	KOPPLINGSPLINT 6 UTTAG				
50930106	UPPHÄNGNINGSLIST PERF.	75 mm	900 mm		Blå
54680350	HYLLPLAN		875 mm	210 mm	Grå
54681101	GUMMIMATTA HYLLPLAN		875 mm	210 mm	Svart
79460804 BV	HYLLHAKAR TILL MASKINSKÅP				
84541002	LÅSPLUGG PERF. PELARE				
96790340	HYLLPLAN		875 mm	300 mm	Grå
96790629	UPPHÄNGNINGSSKENA	80 mm	900 mm		Grå
96792106	GUMMIMATTA HYLLPLAN		875 mm	300 mm	Svart
97610950	AVDELARE LÅDFACK 3 3 AVDELARE				
97612360	LÅSSATS ASSA MASKINSKÅP				
97612907	VERKTYGSPANEL DÖRR,	430 mm	475 mm		Blå
97613152	HYLLPLAN	30 mm	975 mm	440 mm	Grå
97613160	GUMMIMATTA		1010 mm	525 mm	
97613186	GUMMIMATTA		975 mm	440 mm	Svart
97613251	HYLLA UTDRAGBAR	30 mm	900 mm	450 mm	Grå
97613350	LÅDA UTDRAGBAR	30 mm	900 mm	450 mm	Grå
97613459	LÅDFACK 6 LÅDOR	365 mm	945 mm	450 mm	
97613616	VERKTYGSPANEL SIDA 2ST	410 mm	480 mm		Blå
97613657	VERKTYGSPANEL SIDA 2ST	410 mm	480 mm		Grå
97613756	HYLLAVDELARE - GRÅ	175 mm		445 mm	Grå
97613806	HYLLPLAN MED RASKANT	30 mm	975 mm	440 mm	Grå
97613905	HYLLPLAN PERFORERAT	30 mm	975 mm	440 mm	Grå
97613921	SPILLTRÅG FÖR PERF. HYLLPLAN	75 mm	975 mm	440 mm	Grå
97615009	LYFTVAGNSOCKEL	100 mm	1020 mm	540 mm	Blå
97615108	BELYSNING				
97615504	HJULUNDERREDE				
97617013	LÅS KOMPLETT				
97617021 BV	LÅS LIKA LÅSNING				
97617039 BV	NYCKELÄMNE				



Kompletterad med belysning
235000403



97613251



96790629



97615009



Gigant verkstadsskåp med jalousidörr

Verkstadsskåp med jalousidörr. Jalousidörren är försedd med handtag och låses med cylinderlås. Invändigt höjdmått minskar 170 mm p.g.a. jalousilådan högst upp i skåpet, det invändiga måttet blir då 1770 mm. Stomme i pulverlackerad grå färg RAL 7037, jalousie i ljusgrå färg. Max. belastning per hyllplan 50 kg eller 500 kg per skåp. Inred skåpet efter dina önskemål. Skåpet är försett med perforerade stolpar för montering av hyllplan, verktygspaneler, lådor etc. för c-c 900 mm. Levereras exkl. inredning.

Artikelnummer	Beskrivning	Öppningsmått höjd	Öppningsmått bredd	Höjd	Bredd	Djup
154450100	VERKSTADSSKÅP JALUSIE	1770 mm	985 mm	2000 mm	1020 mm	540 mm

Tillbehör

Artikelnummer	Beskrivning	Höjd	Bredd	Djup	Färg
05250105	VERKTYGSPANEL	480 mm	896 mm		Blå
05250345	VERKTYGSPANEL	480 mm	896 mm		Grå
184320109	LÅS ELEKTRISKT CL1200				
235000205	SKÅP-HYLL BELYSNING LED L850MM				
235000403	LED-KIT GIGANT 15W				
235001005	DRIVER MED VIPPBRYTARE 15 W				
235001104	DRIVER MED VIPPBRYTARE 30 W				
235001203	KOPPLINGSPLINT 6 UTTAG				
50930106	UPPHÄNGNINGSLIST PERF.	75 mm	900 mm		Blå
54680350	HYLLPLAN		875 mm	210 mm	Grå
54681101	GUMMIMATTA HYLLPLAN		875 mm	210 mm	Svart
79460804 BV	HYLLHAKAR				
84541002	LÅSPLUGG PERF. PELARE				
96790340	HYLLPLAN		875 mm	300 mm	Grå
96790629	UPPHÄNGNINGSSKENA	80 mm	900 mm		Grå
96792106	GUMMIMATTA HYLLPLAN		875 mm	300 mm	Svart
97610950	AVDELARE LÅDFACK 3 3 AVDELARE				
97612360	LÅSSATS ASSA MASKINSKÅP				
97612907	VERKTYGSPANEL DÖRR,	430 mm	475 mm		Blå
97613152	HYLLPLAN	30 mm	975 mm	440 mm	Grå
97613160	MATTA GUMMI		1010 mm	525 mm	
97613251	HYLLA UTDRAGBAR	30 mm	900 mm	450 mm	Grå
97613350	LÅDA UTDRAGBAR	30 mm	900 mm	450 mm	Grå
97613459	LÅDFACK 6 LÅDOR	365 mm	945 mm	450 mm	
97613616	VERKTYGSPANEL SIDA 2ST	410 mm	480 mm		Blå
97613657	VERKTYGSPANEL SIDA 2ST	410 mm	480 mm		Grå
97613756	HYLLAVDELARE -	175 mm		445 mm	Grå
97613806	HYLLPLAN MED RASKANT	30 mm	975 mm	440 mm	Grå
97613905	HYLLPLAN PERFORERAT	30 mm	975 mm	440 mm	Grå
97613921	SPILLTRÅG FÖR PERF. HYLLPLAN	75 mm	975 mm	440 mm	Grå
97615009	LYFTVAGNSOCKEL	100 mm	1020 mm	540 mm	Blå
97615108	BELYSNING				
97617013	LÅS KOMPLETT				
97617021 BV	LÅS LIKA LÅSNING				
97617039 BV	NYCKELÄMNE				



Hyllplan djup 210/300 mm



97613459



97613350



235000403

Gigant inredningar och tillbehör för verkstadsskåp 9761/15446/15445

Inredning för verkstadsskåp art.nr 9761, 15446, 15445.

9761-3152 Hyllplan, 975 x 440 mm. Max belastning 50 kg fördelad vikt eller max 500 kg per skåp, levereras i 2 pack

5468-0350, 9679-0340 Hyllplan vinkligningsbart inkl. konsoller, fästes i bakre pelare.

9761-3178 Låsplugg för fixering av hyllplan. i verkstadsskåp 9761, 15445, 15446, 15331, 15332. Levereras i 4-pack.

8454-1002 Låsplugg för fixering av tillbehör i perf. pelare. Levereras i 4-pack.

9761-3251 Utdragbar hylla med kullagerexpansioner. 900 x 450 mm. Max. belastning 25 kg fördelad vikt, utdragbar 110%.

9761-0604 Inredning för utdragbar hylla består av plastrännor modulmått 150 x 150 mm: 6 st med 2 rännor 70 mm breda och 10 avdelare, 6 st med 3 rännor 46 mm breda och 10 avdelare, 6 st med 4 rännor 34 mm breda och 10 avdelare.

9761-3350 Utdragbar låda med kullagerexpansioner. 900 x 450 x 100 mm. Max. belastning 50 kg fördelad vikt, utdragbar 110%.

9761-0919 Inredning för utdragbar låda, består av 3 + 7 slitsade plåtprofiler.

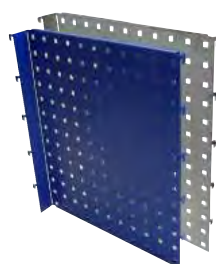

97613616 alt.
97613657

Artikelnummer	Beskrivning	Höjd	Bredd	Djup	Färg
05250105	VERKTYGSPANEL	480 mm	896 mm		Blå
05250345	VERKTYGSPANEL	480 mm	896 mm		Grå
184320109	LÅS ELEKTRISKT CL1200				
235001005	DRIVER MED VIPPBRYTARE 15 W				
235001104	DRIVER MED VIPPBRYTARE 30 W				
235001203	KOPPLINGSPLINT 6 UTTAG				
50930106	UPPHÄNGNINGSLIST PERF.	75 mm	900 mm		Blå
54680350	HYLLPLAN		875 mm	210 mm	Grå
54681101	GUMMIMATTA HYLLPLAN		875 mm	210 mm	Svart
84541002	LÅSPLOGG PERF. PELARE				
96790340	HYLLPLAN		875 mm	300 mm	Grå
96790629	UPPHÄNGNINGSSKENA GRÅ C/C 900	80 mm	900 mm		Grå
96791058	AVDELARE HYLLPLAN GRÅ			300 mm	
96792106	GUMMIMATTA HYLLPLAN		875 mm	300 mm	Svart
96792304 BV	KONSOLER T. HYLLPLAN				
97610604	INREDNING UTDRAGBAR HYLLA				
97610919	INREDNING UTDRAGBAR LÅDA				
97610950	AVDELARE LÅDFACK 3 3 AVDELARE				
97612360	LÅSSATS ASSA				
97612907	VERKTYGSPANEL DÖRR,	430 mm	475 mm		Blå
97613152	HYLLPLAN	30 mm	975 mm	440 mm	Grå
97613160	GUMMIMATTA		1010 mm	525 mm	
97613178	LÅSPLOGG HYLLPLAN				
97613186	GUMMIMATTA		975 mm	440 mm	Svart
97613251	HYLLA UTDRAGBAR	30 mm	900 mm	450 mm	Grå
97613350	LÅDA UTDRAGBAR	30 mm	900 mm	450 mm	Grå
97613459	LÅDFACK 6 LÅDOR	365 mm	945 mm	450 mm	
97613616	VERKTYGSPANEL SIDA 2ST	410 mm	480 mm		Blå
97613657	VERKTYGSPANEL SIDA 2ST	410 mm	480 mm		Grå
97613756	HYLLAVDELARE -	175 mm		445 mm	Grå
97613806	HYLLPLAN MED RASKANT	30 mm	975 mm	440 mm	Grå
97613905	HYLLPLAN PERFORERAT	30 mm	975 mm	440 mm	Grå
97613921	SPILLTRÅG FÖR PERF. HYLLPLAN	75 mm	975 mm	440 mm	Grå
97615009	LYFTVAGNSOCKEL	100 mm	1020 mm	540 mm	Blå
97615504	HJULUNDERREDE				
97617013	LÅS KOMPLETT				
97617021 BV	LÅS LIKA LÅSNING				
97617039 BV	NYCKELÄMNE				



97612360



Låsplugg perforerad pelare



97615009



Skåp kompletterat med hjulunderrede



Gigant Heavy verkstadsskåp

Helsvetsat i en mycket robust konstruktion av genomgående 1,5 mm stålplåt. Inred skåpet efter dina önskemål. Verkstadsskåpet är försett med perforerade stolpar för montering av hyllplan, utdragbar låda och tillbehör c/c 900 mm som verktygspaneler etc.

På insidan av dörrarna finns en perforerad dörrförstärkning där verktygskrok kan appliceras.

Skåpet kan kompletteras med belysning på sidorna eller under fast hyllplan, se art.nr. 9761-5108.

Max belastning per hyllplan 100 kg eller 1000 kg per skåp.

Pulverlackerat, grå stomme strukturefärg RAL 7037 och blå dörrar RAL 5005.

OBS: Levereras med lås men exkl. inredning.

Tillbehör:

Assa låssats, innehållande låscylinder med 2 nycklar, stödplåt för lås samt låsbygel. Monteras genom att knacka ut hålanvisningen i dörren. Passar till skåp art.nr 9761, 15331, 15332 och 18439.

Elektriskt kodlås, innehållande komplett lås med div. monteringsstillbehör. Låset monteras enkelt genom att montera loss L-handtag i dörren, borra ett hål 7 mm med hjälp av medföljande hålmall. Passar bl.a. till verkstadsskåp 9761, 15446, 15331 och 15332. Låset går även att montera i andra skåp och lådor efter anpassning.

Inredning speciellt för verkstadsskåp Heavy.

Hyllplan, 975 x 440 mm. Max belastning per hyllplan 100 kg fördelad vikt eller max 1000 kg. Levereras i 2-pack.

Låsplugg för fixering av hyllplan. Passar bl.a till verkstadsskåp 9761, 15445, 15446, 15331, 15332.

Levereras i 4-pack.

Utdragbar låda, 900 x 450 x 100 mm, utdragbar 110%. Kompletterad med geidrar. Max. belastning per låda 60 kg fördelad vikt eller max 1000 kg per skåp.

Utdragbar hylla, 900 x 450 x 28 mm, utdragbar 110%. Kompletterad med geidrar. Max. belastning per hyllplan 40 kg fördelad vikt eller max 1000 kg per skåp.

Artikelnummer	Beskrivning	Öppningsmått höjd	Öppningsmått bredd	Höjd	Bredd	Djup
153310107	MASKINSKÅP	1865 mm	955 mm	2000 mm	1020 mm	540 mm

Tillbehör

Artikelnummer	Beskrivning	Höjd	Bredd	Djup	Färg
153311006	HYLLPLAN MASK.SK.HEAVY GRÅ	30 mm	975 mm	440 mm	Grå
153311105	LÅDA UTDRAGBAR HEAVY GRÅ	100 mm	900 mm	450 mm	Grå
153311204	HYLLA UTDRAGBAR HEAVY GRÅ	28 mm	900 mm	450 mm	Grå
184320109	LÅS ELEKTRISKT CL1200				
184320208	KODLÅS ELEKTRISKT CL1000	136 mm	33 mm		
184320307	RFID-LÅS ELEKTRISKT CL1050	136 mm	33 mm		
235000403	LED-KIT GIGANT 15W				
79460804	HYLLHAKAR TILL MASKINSKÅP				
84541002	LÅSPLUGG PERF. PELARE				
97612360	LÅSSATS ASSA MASKINSKÅP				
97613178	LÅSPLUGG HYLLPLAN M-SKÅP				
97613756	HYLLAVDELARE - GRÅ	175 mm		445 mm	Grå
97613806	HYLLPLAN MED RASKANT	30 mm	975 mm	440 mm	Grå
97615009	LYFTVAGNSOCKEL MASKINSKÅP 9761	100 mm	1020 mm	540 mm	Blå
97617013	LÅS KOMPLETT 9761				
97617021 BV	LÅS LIKA LÅSNING 9761				
97617039 BV	NYCKELÄMNE 9761				

Gigant verktygsram

Verktygsram anpassad för verktygshållare i Systemkuben. Verktygsramen monteras i perforerade pelare på arbetsplatser, verkstadskåp, golvställ och vagnar. För c/c 670 eller 900 mm. Ramen/ramarna monteras i konsolsats, max 2 st ramar per konsolsats. Kompletteras med adapter 10274-0404 samt Systemkuben verktygshållare.

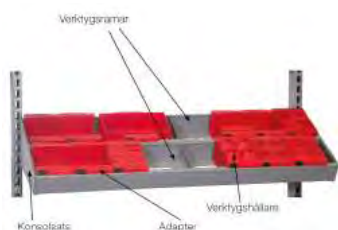

Artikelnummer	Beskrivning	Höjd	Bredd	Djup
184430106	VERKTYGSRAM NC C/C 900	60 mm	892 mm	140 mm
184430205	VERKTYGSRAM NC C/C 670	60 mm	692 mm	140 mm

Tillbehör

Artikelnummer	Beskrivning	Höjd	Bredd	Djup
102740404	ADAPTER LISTA/FAMI	125 mm	102 mm	102 mm
184430304	KONSOLSATS VERKTYGSRAM			

LAGER OCH FÖRVARING

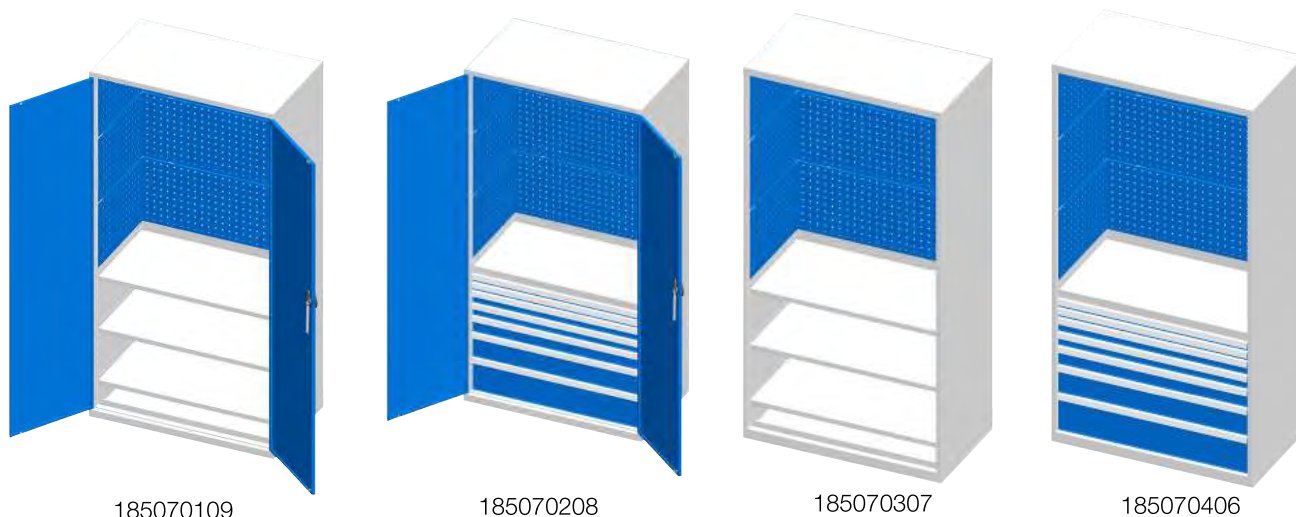

185070109

185070208

185070307

185070406



Gigant Premium maskinskåp 54 x 27, höjd 2000 mm

Ett mycket kraftigt maskinskåp där verktyg och maskiner med hög vikt skall förvaras. Skåpet kan inredas efter egna behov med utdragslådor, hyllor, verktygspaneler mm. Max. belastning på lådor och hyllor upp till 200 kg, skåpet klarar en sammanlagd belastning på 4000 kg. Nedan olika förslag med eller utan dörrar. Standardfärg: skåphus grå RAL 7037 och dörrar blå RAL 5005. Andra färger offereras på begäran.

Kombination 1: Maskinskåp med dörrar, 3 justerbara hyllplan max. belastning 150 kg, perforerade verktygspaneler i sidor och rygg.

Kombination 2: Maskinskåp med dörrar, 1 hyllplan, 7 utdragslådor max. belastning 75 kg (2 x 50, 2 x 75, 1 x 100, 1 x 150 samt 1 x 200 mm) perforerade verktygspaneler i sidor och rygg.

Kombination 3: Maskinskåp öppet, 3 justerbara hyllplan max. belastning 150 kg, perforerade verktygspaneler i sidor och rygg.

Kombination 4: Maskinskåp öppet, 1 hyllplan, 7 utdragslådor max. belastning 75 kg (2 x 50, 2 x 75, 1 x 100, 1 x 150 samt 1 x 200 mm) perforerade verktygspaneler i sidor och rygg.

Andra kombinationer offereras på begäran.

Artikelnummer	Beskrivning	Höjd	Bredd	Djup	Antal hyllplan	Antal utdragslådor
185070109 BV	MASKINSKÅP DÖRRAR	2000 mm	1023 mm	572 mm	3	
185070208 BV	MASKINSKÅP DÖRRAR	2000 mm	1023 mm	572 mm	1	7
185070307 BV	MASKINSKÅP ÖPPET	2000 mm	1023 mm	572 mm	3	
185070406 BV	MASKINSKÅP ÖPPET	2000 mm	1023 mm	572 mm	1	7

Tillbehör

Artikelnummer	Beskrivning
235000403	LED-KIT GIGANT 15W

Gigant verkstadsskåp helsvetsat

Verkstadsskåp i helsvetsad kraftig konstruktion av stålplåt. Inred skåpet efter dina önskemål. Verkstadsskåpet är försett med perforerade stolpar för montering av hyllplan och tillbehör, c/c 670 mm såsom verktygspaneler etc. På insidan av dörrarna finns en perforerad förstärkning där verktygskrok kan appliceras.

Max. belastning per hyllplan 50 kg eller max. 500 kg per skåp. Pulverlackerat, grå stomme strukturfärg RAL 7037 och blå dörrar RAL 5005. OBS: Levereras exkl. inredning.

Tillbehör:

Assa låssats, innehållande låscylinder med 2 nycklar, stödplåt för lås samt låsbygel. Monteras genom att knacka ut hålanvisningen i dörren. Passar till skåp art.nr 9761, 15331, 15332 och 18439.

Elektriskt kodlås, innehållande komplett lås med div. monteringsstillbehör. Låset monteras enkelt genom att montera loss L-handtag i dörren, borra ett hål 7 mm med hjälp av medföljande hålmall. Passar bl.a. till verkstadsskåp 9761, 15446, 15331 och 15332.

Låset går även att montera i andra skåp och lådor efter anpassning.

Hyllplan, 680 x 300 mm. Max belastning per hyllplan 50 kg eller max 500 kg per skåp.

Låsplugg 8454-1002 avsett att fixera tillbehör monterad i perf. pelare 4 st/förp.

Låsplugg 9761-3178 för fixering av hyllplan 4 st/förp.

Artikelnummer	Beskrivning	Öppningsmått höjd	Öppningsmått bredd	Höjd	Bredd	Djup
153320106	MASKINSKÅP NC 730	1390 mm	665 mm	1500 mm	730 mm	400 mm

Tillbehör

Artikelnummer	Beskrivning	Höjd	Bredd	Djup	Färg
153321005	HYLLPLAN	30 mm	680 mm	300 mm	Grå
184320109	LÅS ELEKTRISKT CL1200				
184320208	KODLÅS ELEKTRISKT CL1000	136 mm	33 mm		
184320307	RFID-LÅS ELEKTRISKT CL1050	136 mm	33 mm		
235000403	LED-KIT GIGANT 15W				
79460804 BV	HYLLHAKAR				
84541002	LÅSPLUGG PERF. PELARE				
97612360	LÅSSATS ASSA				
97613178	LÅSPLUGG HYLLPLAN				
97617013	LÅS KOMPLETT				
97617021 BV	LÅS LIKA LÅSNING				
97617039 BV	NYCKELÄMNE				



Kompletterat med inredning



97612360



184320109



184320307



184320208



Gigant verkstadsskåp helsvetsat budget

Verkstadsskåp i helsvetsad konstruktion av stålplåt. Inred skåpet med utdragbar hylla, utdragbar låda, verktygspanel eller med fler hyllor.

Max. belastning per hyllplan 40 kg eller max. 300 kg per skåp. Pulverlackerat, blå RAL5005.

Artikelnummer	Beskrivning	Öppningsmått höjd	Öppningsmått bredd	Höjd	Bredd	Djup	Antal hyllplan
185090107	VERKSTADSSKÅP	1795 mm	845 mm	1950 mm	1000 mm	420 mm	4
185090206	VERKSTADSSKÅP	970 mm	845 mm	1000 mm	1000 mm	420 mm	2

Tillbehör

Artikelnummer	Beskrivning	Höjd	Bredd	Djup	Färg
185091006	HYLLA UTDRAGBAR	25 mm	905 mm	350 mm	Blå
185091105	LÅDA UTDRAGBAR	80 mm	905 mm	350 mm	Blå
185091204	VERKTYGSPANEL	480 mm	980 mm		Blå
185091303	HYLLPLAN EXTRA	25 mm	995 mm	350 mm	Blå
235000403	LED-KIT GIGANT 15W				



Gigant verktygsskåp med panel

Verktygsskåp av stålplåt. Försett med cylinderlås och verktygstavla (för verktygskrokar etc.) i skåpets insida och på dörr. Pulverlackerat grå stomme RAL 7037, blå dörr RAL 5005.

Levereras exkl. krokar och backar.



Artikelnummer	Beskrivning	Öppningsmått höjd	Öppningsmått bredd	Höjd	Bredd	Djup	Antal hyllplan
96720107	VERKTYGSSKÅP	535 mm	395 mm	580 mm	470 mm	210 mm	2

Tillbehör

Artikelnummer	Beskrivning	Höjd	Bredd
184320208	KODLÅS ELEKTRISKT CL1000	136 mm	33 mm
184320307	RFID-LÅS ELEKTRISKT CL1050	136 mm	33 mm



Gigant förvaringsskåp med plexiglasdörr

Förferad stomme och sidor samt 1 st flyttbart hyllplan inkl. hyllhakar. Skåpet har cylinderlås och fästes direkt i vägg. Pulverlackerat grå stomme RAL 7037 och blå dörram RAL5005.



Artikelnummer	Beskrivning	Öppningsmått höjd	Öppningsmått bredd	Höjd	Bredd	Djup	Antal hyllplan
184650109	FÖRVARINGSSKÅP	535 mm	395 mm	580 mm	470 mm	210 mm	1

Tillbehör

Artikelnummer	Beskrivning	Höjd	Bredd
184320208	KODLÅS ELEKTRISKT CL1000	136 mm	33 mm
184320307	RFID-LÅS ELEKTRISKT CL1050	136 mm	33 mm

Gigant förvaringsskåp med fällbar arbetsyta

Monteras direkt på vägg eller på perforerade pelare c/c 900 mm, upphängningsbeslag medföljer. Skåpet är försett med cylinderlås och dörren har lådspärrfunktion. Den fällbara arbetsytan är vinylbeklädd, max belastning 25 kg. Helsvetsad konstruktion i 1,5 mm stålplåt. Pulverlackert grå stomme RAL7037, blå dörrar 5005.



Artikelnummer	Beskrivning	Öppningsmått höjd	Öppningsmått bredd	Höjd	Bredd	Djup
185630100	FÖRVARINGSSKÅP MED FÄLLBAR YTA	440 mm	830 mm	500 mm	900 mm	300 mm



96710108



96710207



96710306

Gigant verktygsskåp

Verktygsskåp av stålplåt med hyllor. Avsett för förvaringslådor, förrådsbackar etc. Hyllplanen har en delning mellan hyllplan på 55 mm och går att ta bort. Skåpet är försett med cylinderlås.

Verktygsskåp 9671-0207 kan förses med skåpssockel för placering på golv.

Pulverlackerat grå stomme RAL 7037, blå dörr RAL 5005. Levereras exkl. backar.

Artikelnummer	Beskrivning	Öppningsmått höjd	Öppningsmått bredd	Höjd	Bredd	Djup	Antal hyllplan
96710108	FÖRVARINGSSKÅP 5H.	535 mm	395 mm	580 mm	470 mm	210 mm	5
96710207	FÖRVARINGSSKÅP 5H.	755 mm	595 mm	800 mm	660 mm	275 mm	5
96710306	FÖRVARINGSSKÅP 3H.	425 mm	395 mm	375 mm	470 mm	210 mm	3

Tillbehör

Artikelnummer	Beskrivning	Höjd	Bredd	Djup
184320208	KODLÅS ELEKTRISKT CL1000	136 mm	33 mm	
184320307	RFID-LÅS ELEKTRISKT CL1050	136 mm	33 mm	
96710256	SKÅPSOCKEL FÖRV.SKÅP GRÅ	80 mm	660 mm	280 mm



96740105



96740204



Gigant verkstadsskåp

Verkstadsskåp av stålplåt i svetsat utförande med flyttbart hyllplan och lås. Monterat. Avlastningsplan med raskant på ovansidan. Pulverlackerat grå stomme RAL 7037 blå dörrar RAL 5005.

Kan utrustas med gummimatta, hjulsats och skrivpulpet.

Enkelskåp inkl. 1 låda och 1 hyllplan. Max. belastning 25 kg per låda/hyllplan.

Dubbelskåp inkl. 2 lådor och 1 hyllplan. Max. belastning 25 kg per hyllplan och 20 kg per låda.

Skrivpulpet avsedd för montering på verkstadsskåp 9674-0238, på vägg eller fristående. Med uppfällbar skrivvyta försedd med raskant, pappersförvaring samt pennfack. Pulverlackerad grå RAL 7037.

Artikelnummer	Beskrivning	Öppningsmått höjd	Öppningsmått bredd	Höjd	Bredd	Djup	Antal hyllplan	Färg	Antal utdragslådor
96740238	VERKSTADSSKÅP ENKEL	780 mm	410 mm	900 mm	500 mm	450 mm	1	Grå/Blå	1
96740261	VERKSTADSSKÅP DUBBEL	780 mm	860 mm	900 mm	950 mm	450 mm	1	Grå/Blå	2

Tillbehör

Artikelnummer	Beskrivning	Höjd	Bredd	Djup	Färg
131340200	SKRIVPULPET	230 mm	490 mm	450 mm	Grå
184320208	KODLÅS ELEKTRISKT CL1000	136 mm	33 mm		
184320307	RFID-LÅS ELEKTRISKT CL1050	136 mm	33 mm		
96740501	MATTA GUMMI		495 mm	420 mm	Svart
96740709	MATTA GUMMI		945 mm	420 mm	Svart
96741004	HJULUNDERREDE F. VERKSTADSSKÅP				
96741053	HYLLPLAN ENKELSKÅP		500 mm	450 mm	
96741103	HYLLPLAN DUBBELSKÅP		950 mm	450 mm	
97617013	LÅS KOMPLETT				
97617021 BV	LÅS LIKA LÅSNING				
97617039 BV	NYCKELÄMNE				



131340200



60590106



60590205



Gigant verkstadsskåp

Ett robust verkstadsskåp tillverkat av stålplåt. Skåpet har pulverlackerad stomme i beige RAL 9002 och dörrar blå RAL 5012. Skåpet levereras omonterat med hyllplan inkl. bottenplan. Montage sker enkelt utan specialverktyg, skruv eller mutter. Max. belastning per hyllplan 100 kg, inkl. bottenplan. Max. belastning per skåp 800 kg. OBS! I skåp 6059-0403 ingår även utdragbar låda.

Artikelnummer	Beskrivning	Höjd	Bredd	Djup	Antal hyllplan
60590106	VERKSTADSSKÅP GIGANT 20	2100 mm	1050 mm	530 mm	5
60590205	VERKSTADSSKÅP GIGANT 10	900 mm	1050 mm	530 mm	2
60590304	VERKSTADSSKÅP GIGANT 16	1600 mm	1050 mm	530 mm	4
60590403	VERKSTADSSKÅP GIGANT 5	900 mm	520 mm	530 mm	2

Tillbehör

Artikelnummer	Beskrivning	Bredd	Djup	Färg
60591054	HYLLPLAN INKL. KONSOLER	1000 mm	500 mm	Ljusgrå



119340800



Gigant förvaringsskåp/arkivskåp

Lämpligt för förvaring av verktyg, instrument, dokument, pärmar etc. Skåpet är helsvetsat och tillverkat av stålplåt försett med en trepunktslåsning och inbyggt cylinderlås samt 2 nycklar. Justerbara hyllplan som kan placeras valfritt i hela skåpet med 25 mm:s avstånd.

Max. belastning per hyllplan 60 kg. Skåpet är pulverlackerat: Dörrar blå RAL 5005, skåpstomme ljusgrå RAL 7037. På skåp 11934-0701 är både dörrar och skåpstomme pulverlackerade i ljusgrå RAL 7035. Alla mått är yttermått. Extra hyllplan levereras i förpackning om 2 st.

Artikelnummer	Beskrivning	Höjd	Bredd	Djup	Antal hyllplan	Färg
119340701	FÖRVARINGSSKÅP	1950 mm	950 mm	400 mm	4	Ljusgrå/Ljusgrå
119340800	FÖRVARINGSSKÅP	500 mm	950 mm	400 mm		Grå/Blå
119340909	FÖRVARINGSSKÅP	800 mm	950 mm	400 mm	1	Grå/Blå
119341006	FÖRVARINGSSKÅP	1150 mm	950 mm	400 mm	2	Grå/Blå
119341105	FÖRVARINGSSKÅP	1950 mm	800 mm	400 mm	4	Grå/Blå
119341204	FÖRVARINGSSKÅP	1950 mm	950 mm	400 mm	4	Grå/Blå

Tillbehör

Artikelnummer	Beskrivning	Bredd	Djup	Färg
119340503	HYLLPLAN 2-P	950 mm	400 mm	Ljusgrå
119341303	HYLLPLAN 2-P	950 mm	400 mm	Grå
119341402	HYLLPLAN 2-P	800 mm	400 mm	Grå
235000403	LED-KIT GIGANT 15W			



Gigant garderobskåp/städsåp

Skåpet är helsvetsat och tillverkat av stålplåt med fasta hyllor och trepunktslåsnings med inbyggt cylinderlås inkl. 2 nycklar.

Art.nr. 11933-0207 och 11933-0306 har hel skiljevägg och hängare. Art.nr. 119333-0405 med reducerade skiljevägg. Hyllbredd 470 mm. Max. belastning per hyllplan 60 kg. Pulverlackerat, dörrar blå RAL 5005 skåpstomme grå RAL 7037.

Artikelnummer	Beskrivning	Höjd	Bredd	Djup	Antal hyllplan
119330207	STÄDSKÅP	1950 mm	950 mm	400 mm	5
119330306	STÄDSKÅP	1950 mm	950 mm	500 mm	5
119330405	STÄDSKÅP	1950 mm	950 mm	400 mm	4

LAGER OCH FÖRVARING



72350101



72350408

Brandisolerat skåp

Brandisolerat och förstärkt förvaringsskåp. Dubbel stålplåt med mellanliggande brandisolering (ISO 1182) i front, botten, topp och sidor. Infällda dörrar med säkerhetsspärrar, espanjolett och Assa cylinderlås. Flamsäker vit pulverlackerings. Lämpar sig väl för förvaring av instrument, AV-utrustning, bokföring och kontorsutrustning med mera.

Kvalitetsskåp testade och godkända av Sveriges Tekniska Forskningsinstitut (SP) avseende:

Yttre brand SP metod 2369

Möbelfaktas extra höga krav på ytors tålighet

Välgjordhet enligt SS839030

Funktion och säkerhet enligt EN 1153

Artikelnummer	Beskrivning	Höjd	Bredd	Djup	Antal hyllplan
72350101 BV	SKÅP BRANDISOLERAT 803-G	895 mm	1000 mm	300 mm	1
72350150 BV	SKÅP BRANDISOLERAT 804-G	895 mm	1000 mm	450 mm	1
72350168 BV	SKÅP BRANDISOLERAT 806-G	895 mm	1000 mm	600 mm	1
72350200 BV	SKÅP BRANDISOLERAT 1204-E	2095 mm	1000 mm	450 mm	3
72350309 BV	SKÅP BRANDISOLERAT 2004-B	2095 mm	1000 mm	450 mm	5
72350408 BV	SKÅP BRANDISOLERAT 2006-B	2095 mm	1000 mm	600 mm	5

Tillbehör

Artikelnummer	Beskrivning	Bredd	Djup
72350507 BV	HYLLPLAN	1000 mm	300 mm
72350606 BV	HYLLPLAN	1000 mm	450 mm
72350705 BV	HYLLPLAN	1000 mm	600 mm
72350804 BV	HYLLPLAN UTDRAGBART	1000 mm	450 mm
72350903 BV	HYLLPLAN UTDRAGBART	1000 mm	600 mm
72351000 BV	HÄNGMAPPSTRAM UTDRAGBAR	1000 mm	450 mm



72351000

Gigant hängmappsskåp för A4

Ett gediget hängmappsskåp för A4 dokument helsvetsat i stålplåt. Lådorna är försedda med kullagrade gejdor och utdragbara till 100%. Skåpet har ett centrallås som låser alla lådor samtidigt. Det går endast att dra ut en låda åt gången. Max. belastning 30 kg per låda. Pulverlackerat i grå RAL 7035. Alla mått är yttermått.

Artikelnummer	Beskrivning	Höjd	Bredd	Djup
119270106	SKÅP FÖR HÄNGMAPPAR 2 LÅDOR	704 mm	400 mm	623 mm
119270205	SKÅP FÖR HÄNGMAPPAR 4 LÅDOR	1320 mm	400 mm	623 mm



Gigant skåp PC kvalitetscenter

Underdelen består av 1 hurts med 3 st lådor 300 E och hållare för hängmappar samt skåp med dörrar, utdragbart hyllplan och fläkt. Överdelen har ett låsbart jalusi, inredningen består av lysrörsbelysning 30 W, el-list med 5 uttag 240 V/16 A, 2 flyttbara hyllor 1385 x 645 x 29 mm samt utdragbar bordskiva (150 mm) belagd med grå laminat.

Färg: Skåphus grå RAL 7037. Lådor, dörrar samt jalusihandtag blå RAL 5005.

Andra utföranden och färgkombinationer offereras på begäran.

Artikelnummer	Beskrivning	Höjd	Bredd	Djup
116300104 BV	SKÅP PC KVALITETS CENTER	2200 mm	1434 mm	725 mm



Gigant verkstadsskåp PC med jalusi

Verkstadsskåp/datorskåp med jalusi öppning 640 mm, aluminiumhandtag med nyckellåsning. Skåpet levereras med en 100% utdragbar tangentbordshylla 850 x 460 x 40 mm med integrerat handtag. Dörrpar i botten på skåpet med L-handtagsslåsning. Skåpet kan kompletteras med tillbehör tex. hyllplan och verktygspanel som passar till verkstadsskåp art.nr. 9761-2352.

Färg: Skåphus grå RAL 7037, dörr blå RAL 5005.

Artikelnummer	Beskrivning	Öppningsmått höjd	Öppningsmått bredd	Höjd	Bredd	Djup
184640100	DATORSKÅP IT-STATION	645 mm	935 mm	2000 mm	1020 mm	540 mm

Tillbehör

Artikelnummer	Beskrivning
97617013	LÅS KOMPLETT 9761





Gigant dataterminalskåp

Datorskåp, låsbart, med fönster i plexiglas på framsidan och en dörr på kortsidan. Skåpet är avsett för att i övre delen förvara ett datorhus (max. höjd 450 mm) och en flat skärm max. 20" eller höjd 450 mm. I undre delen finns ett utdragbart och låsbart hyllplan för tangentbord och musmatta. Datorskåpet kan fästas direkt i vägg eller i perforerade pelare (c-c 670 mm) med medföljande upphängningsprofiler. Levereras exkl. energipanel och fläkt. Skåpet är pulverlackerat i grå RAL 7037.

Artikelnummer	Beskrivning	Öppningsmått höjd	Öppningsmått bredd	Höjd	Bredd	Djup
154190108	DATORSKÅP VÄGG FS	450 mm	390 mm	630 mm	640 mm	450 mm

Tillbehör

Artikelnummer	Beskrivning	Höjd	Bredd
184320208	KODLÅS ELEKTRISKT CL1000	136 mm	33 mm
184320307	RFID-LÅS ELEKTRISKT CL1050	136 mm	33 mm



Gigant dataterminalskåp

Ett enkelt och funktionellt datorskåp. Pulverlackerat i grå RAL 7037. Dörr för skärm är försedd med plexiglasskiva, största möjliga skärm är 20". Öppningsmått: Överskåp bredd 485 mm höjd 580 mm, invändigt mått bredd 550 mm och höjd 590 mm. Fast hyllplan för tangentbord samt musplatta. Underskåpet är försett med 1 st fast hyllplan placerat 515 mm från botten, 1 st utdragbart hyllplan bredd 480 mm och djup 300 mm avsett för CPU-enhet/dator, totalt invändigt mått i underskåp bredd 550 mm och höjd 855 mm. Levereras exkl. energipanel och fläkt.

Tillbehör: Komplet fläktsats inkl.filter och skruvar.

Artikelnummer	Beskrivning	Höjd	Bredd	Djup
184410108	DATORSKÅP BUDGET	1730 mm	600 mm	325 mm

Tillbehör

Artikelnummer	Beskrivning	Höjd	Bredd
184320208	KODLÅS ELEKTRISKT CL1000	136 mm	33 mm
184320307	RFID-LÅS ELEKTRISKT CL1050	136 mm	33 mm
184411007 BV	FLÄKTSATS TILL DATORSKÅP		
235000403	LED-KIT GIGANT 15W		



Gigant dataterminalskåp

Helsvetsat datorskåp för industribruk som skyddar datorn mot smuts och damm. Skåpet ventileras genom en fläkt med filter. Datorskåpet är tredelat, med delar för skärm, tangentbord och CPU-enhet. Samtliga delar är låsbara och försedda med cylinderlås, och kan öppnas oberoende av varandra. Dörr för skärm är försedd med plexiskiva och största möjliga skärm för skåpet är 20 tum. Skåpet är lackerat i grå strukturfärg RAL 7037.

Den utdragbara hyllan för tangentbordet har utskjutbar trähylla för mus, den kantade främre delen av den utdragbara hyllan fungerar som handledsstöd. Det understa skåpet för CPU-enheten är försedd med flyttbar hylla. Där finns även plats för skrivare eller andra datortillbehör. Skåpet levereras med 2 hyllplan samt 3 vägs eluttag.

Kan kompletteras med utdragbart hyllplan samt hjulsats.

Artikelnummer	Beskrivning	Höjd	Bredd	Djup	Färg
131350159	DATORSKÅP PC GRÅ	1730 mm	640 mm	560 mm	Grå

Tillbehör

Artikelnummer	Beskrivning	Höjd	Bredd	Djup
131351058 BV	HYLLPLAN UTDRAGB. PC-SKÅP GRÅ	40 mm	550 mm	440 mm
131351108	HJULSATS TILL PC SKÅP			
184320208	KODLÅS ELEKTRISKT CL1000	136 mm	33 mm	
184320307	RFID-LÅS ELEKTRISKT CL1050	136 mm	33 mm	
235000403	LED-KIT GIGANT 15W			

BRANDKLASSADE SKÅP

Brandklassade hängmappsskåp

Brandklassade hängmappsskåp. Brandklass 60P (NT Fire 017). Pulverlackerade i gråvit RAL 9002. Testade och godkända enligt Nordiska normer. Ny teknik har gjort det möjligt att få ned tjockleken på väggarna, vikten blir lägre och skåpen lättare att placera. Varje låda är separat isolerad vilket gör att handlingarna i de stängda lådorna skyddas även om en låda skulle vara öppen. Tipsäkrade då endast en låda kan vara öppen samtidigt. Samtliga skåp är optimerade för A4 hängmappar.

Lås: Nyckellås inkl. 2 nycklar. Kan utrustas med elektroniskt kodlås, begär offert.

18211-0106 rymmer upp till 166st hängmappar

18211-0205 rymmer upp till 402st hängmappar

18211-0304 rymmer upp till 536st hängmappar

Artikelnummer	Beskrivning	Höjd	Bredd	Djup
182110106 BV	HÄNGMAPPSSKÅP BRANDKLASSAT 150 L	729 mm	441 mm	756 mm
182110205 BV	HÄNGMAPPSSKÅP BRANDKLASSAT 225 L	1069 mm	441 mm	756 mm
182110304 BV	HÄNGMAPPSSKÅP BRANDKLASSAT 300 L	1409 mm	441 mm	756 mm



Brandklassade arkivskåp

Brandklass 60P (NT Fire 017). Pulverlackerade i gråvit RAL 9002. Testade och godkända enligt Nordiska normer. Skåpen har som standard flyttbara hyllor för pärmförvaring men kan också inredas med t.ex. hängmappsramar och utdragbar arbetsskiva som ger en bra avlastningsyta. All inredning är enkel att justera efter behov. Tack vare en unik dörrkonstruktion har man full åtkomst till hela skåpet redan vid 90° dörröppning, samtidigt som skåpen kan placeras intill varandra för att spara utrymme. Skåp med två dörrar ger intryck av att vara en bokhylla då dörrarna kan vridas/ öppnas i 260°. Högerhängd dörr som standard, vänsterhängd utan extra kostnad. För korrekt funktion är det viktigt att skåpen placeras och justeras på plats.

Kontakta oss gärna för komplett leverans-, intagning och installationskostnad.

Lås: Nyckellåsning i handtaget, 2 nycklar. Vid låsning spärras vridmöjligheten i handtaget.

Skåpen kan utrustas med andra nyckellås eller elektroniska lås, begär offert.

18210-1808: Låsbart fack, 2 dörrar. Utv. mått dubbelfack H x B x D 350 x 895 x 360 mm.

Inv. mått per fack H x B x D 335 x 435 x 335 mm.

Artikelnummer	Beskrivning	Höjd	Bredd	Djup
182100099 BV	BRANDKLASSAT ARKIVSKÅP 210 L	1320 mm	595 mm	505 mm
182100305 BV	BRANDKLASSAT ARKIVSKÅP 388 L	1320 mm	1050 mm	505 mm
182100404 BV	BRANDKLASSAT ARKIVSKÅP 577 L	1900 mm	1050 mm	505 mm
182100503 BV	BRANDKLASSAT ARKIVSKÅP 913 L	1900 mm	1050 mm	710 mm



182100107

Tillbehör

Artikelnummer	Beskrivning	Bredd	Djup
182101006 BV	HYLLA FLYTTBAR	900 mm	360 mm
182101204 BV	HYLLA FLYTTBAR	900 mm	570 mm
182101501 BV	HÄNGMAPPSSRAM UTDRAGBAR	900 mm	340 mm
182101808 BV	LÅSBART FACK 2 DÖRRAR	895 mm	350 mm

VÄRDEFACKSKÅP



Gigant mobil-/småfackskåp.

Värdefackskåp för personlig förvaring av mobiltelefon, plånbok, nycklar m m. 3 olika moduler, 5, 10 eller 20 fack som kan kombineras efter behov.

Stomme grå RAL7035 dörrar mörkgrå RAL7031. Avsedda för väggmontage.



235050101

Artikelnummer	Beskrivning	Antal fack	Antal skåp	Höjd	Bredd	Djup
235050101 BV	MOBIL-/SMÅFACKSKÅP	5	1	780 mm	195 mm	200 mm
235050200 BV	MOBIL-/SMÅFACKSKÅP	10	2	780 mm	390 mm	200 mm
235050309 BV	MOBIL-/SMÅFACKSKÅP	20	4	780 mm	780 mm	200 mm



Gigant värdefack.

Ett värdefack-/småfacksskåp i kraftig stålplåt. Skåpet är lämpligt för värdeförvaring och finns i tre utföranden för vägghängning eller placering på sockel. Det kan även byggas ihop på höjden eller bredden. Dubbelhäftande tejp medföljer. Pulverlackerad i grå NCS S 3502 B.

Skåpen levereras med ASSA cylinderlås.



Artikelnummer	Beskrivning	Höjd	Bredd	Djup
145980108	VÄRDEFACK ASSA	150 mm	200 mm	150 mm
145980207	VÄRDEFACK ASSA	270 mm	270 mm	350 mm
145980306	VÄRDEFACK ASSA	450 mm	250 mm	400 mm

Tillbehör

Artikelnummer	Beskrivning	Höjd	Bredd
145980405 BV	SOCKEL 250 MM	100 mm	250 mm
145980504	SOCKEL 270 MM	100 mm	270 mm
184320208	KODLÅS ELEKTRISKT CL1000	136 mm	33 mm
184320307	RFID-LÅS ELEKTRISKT CL1050	136 mm	33 mm



Gigant värdefack grå/grå.

Värdefackskåp för personlig förvaring som kan kombineras efter egna behov.

Skåpen är förberedda för sammanfogning och väggmontering.

Finns i 3 olika storlekar och kan förses med golvsockel.

Stomme grå RAL7035 dörrar mörkgrå RAL7031.



Artikelnummer	Beskrivning	Höjd	Bredd	Djup
234970101	VÄRDESKÅP GRÅ/GRÅ	150 mm	200 mm	150 mm
234970200	VÄRDESKÅP GRÅ/GRÅ	270 mm	270 mm	350 mm
234970309	VÄRDESKÅP GRÅ/GRÅ	450 mm	250 mm	400 mm

Tillbehör

Artikelnummer	Beskrivning	Höjd	Bredd	Djup
184320208	KODLÅS ELEKTRISKT CL1000	136 mm	33 mm	
184320307	RFID-LÅS ELEKTRISKT CL1050	136 mm	33 mm	
234971000	SOCKEL LJUSGRÅ	90 mm	250 mm	400 mm
234971109	SOCKEL LJUSGRÅ	90 mm	270 mm	350 mm

Gigant värdefackmodul grå/blå

Lämplig för värdeförvaring i omklädningsrummet eller på kontoret. Finns med 4 till 6 moduler i höjd och 1 till 2 moduler i bredd. Tillverkad av kraftig stålplåt placerat på sockel, höjd 100 mm. Modulerna är i standardutförande, pulverlackerade i grå NCS S 3502 B med dörrar i blå NCS S 2065-R90B. Skåpen levereras med ASSA cylinderlås.

Värdefackskåpen kan levereras i ett flertal andra färger. Kontakta oss för mer information.

Artikelnummer	Beskrivning	Antal fack	Antal skåp	Höjd	Bredd	Djup
170000103 BV	VÄRDEFACKMODUL GRÅ/BLÅ	4	1	1180 mm	270 mm	350 mm
170000202 BV	VÄRDEFACKMODUL GRÅ/BLÅ	5	1	1450 mm	270 mm	350 mm
170000301 BV	VÄRDEFACKMODUL GRÅ/BLÅ	6	1	1720 mm	270 mm	350 mm
170000400 BV	VÄRDEFACKMODUL GRÅ/BLÅ	8	2	1180 mm	540 mm	350 mm
170000509 BV	VÄRDEFACKMODUL GRÅ/BLÅ	10	2	1450 mm	540 mm	350 mm
170000608 BV	VÄRDEFACKMODUL GRÅ/BLÅ	12	2	1720 mm	540 mm	350 mm

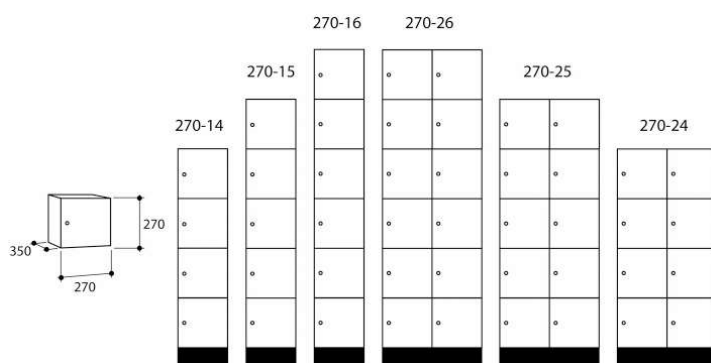

Gigant värdefack sockel.

Ett värdefacksskåp tillverkad i pulverlackerad stålplåt med infällda dörrar i sandwichkonstruktion. Skåpet består av 4 dörrförsedda fack i höjd. Bredden på en skåpsektion är 250 mm och djupet är 400 mm. Sockelhöjd 100 mm.

Som standard levereras skåpen med ASSA-cylinderlås. Värdeskåpen har pulverlackerad stomme i grått NCS S3502B och dörrar i mellanblå NCS S2065-R90B.

Värdefacksskåpet finns även tillgängligt med 6-fack samt 8-fack i höjd och kan levereras med klinka för hänglås alternativt myntlås. Begär offert.

Artikelnummer	Beskrivning	Antal fack	Antal skåp	Fack höjd	Höjd	Bredd	Djup
146130109 BV	VÄRDEFACK, SOCKEL,	4	1	440 mm	1800 mm	250 mm	400 mm
146130208 BV	VÄRDEFACK SOCKEL,	8	2	440 mm	1800 mm	500 mm	400 mm
146130307 BV	VÄRDEFACK, SOCKEL,	6	1	293 mm	1800 mm	250 mm	400 mm
146130406 BV	VÄRDEFACK, SOCKEL,	12	2	293 mm	1800 mm	500 mm	400 mm
146130505 BV	VÄRDEFACK, SOCKEL,	8	1	220 mm	1800 mm	250 mm	400 mm
146130604 BV	VÄRDEFACK, SOCKEL,	16	2	220 mm	1800 mm	500 mm	400 mm

Tillbehör

Artikelnummer	Beskrivning	Höjd	Bredd
184320208	KODLÅS ELEKTRISKT CL1000	136 mm	33 mm
184320307	RFID-LÅS ELEKTRISKT CL1050	136 mm	33 mm



SMÅFACKSKÅP



Gigant småfackskåp

Ett enkelt småfackskåp av hög kvalitet tillverkat av stålplåt med plant tak. Dörrarna är infällda i frontramen med dolda gångjärn och är utrustade med cylinderlås som standard. Finns som startsektion och följdsektion med 2, 3 eller 4 fack i varje sektion.

Pulverlackerat: Stomme i grå RAL 7035 och dörrar i blå RAL 5012. Kodlås och RFID-lås finns som tillbehör. Skåpen levereras omonterade.

Skåpen kan placeras på benbockarna som passar till Gigant klädska artnr. 10110.

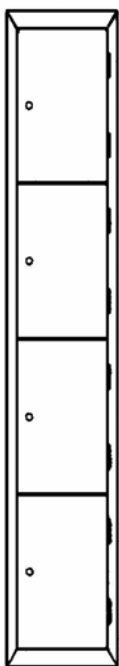

Artikelnummer	Beskrivning	Höjd	Bredd	Djup	Låstyp	Antal fack
101110104	SMÅFACKSKÅP 2FACK START	1800 mm	300 mm	500 mm	Cylinderlås	2
101110203	SMÅFACKSKÅP 2FACK FÖLJD	1800 mm	300 mm	500 mm	Cylinderlås	2
101110302	SMÅFACKSKÅP 3FACK START	1800 mm	300 mm	500 mm	Cylinderlås	3
101110401	SMÅFACKSKÅP 3FACK FÖLJD	1800 mm	300 mm	500 mm	Cylinderlås	3
101110500	SMÅFACKSKÅP 4FACK START	1800 mm	300 mm	500 mm	Cylinderlås	4
101110609	SMÅFACKSKÅP 4FACK FÖLJD	1800 mm	300 mm	500 mm	Cylinderlås	4

Tillbehör

Artikelnummer	Beskrivning	Höjd	Bredd
184320208	KODLÅS ELEKTRISKT CL1000	136 mm	33 mm
184320307	RFID-LÅS ELEKTRISKT CL1050	136 mm	33 mm

LAGER OCH FÖRVARING

!
Läs mer på
vår hemsida!

FÖRBÄTTRA ERGONOMIN OCH EFFEKTIVITETEN MED SMART FÖRVARING

En bra förvaringslösning bidrar i allra högsta grad till en bättre arbetsmiljö, där ökad säkerhet för de anställda är grundläggande, men där även bättre ergonomi är ett viktigt mål. En väl planerad förvaringslösning genererar även ökad effektivitet. Med allt från hyll- och pallställ i toppklass till smarta tillbehör anpassas våra lösningar till dig och dina behov.

Ladda ner våra resurser: gigant.se/problemomrade/forvaring



Gigant småfackskåp 500, fackbredd 300 mm

Tillverkat av stålplåt med plant tak. Skåpen är helsvetsade och finns med 2, 3 eller 4 dörrar i höjd. Dörrarna är infällda i frontramen med dolda gångjärn, cylinderlås alternativt hänglåslinka. Kodlås och RFID-lås finns som tillbehör.

Pulverlackerat: Stomme i grå RAL 7035 och dörrar i blå RAL 5005 eller svart RAL 9005.

Andra färger offereras på begäran

Höjd: 1800 mm.

Djup: 490 mm.

OBS: Kompletteras med lämpligt underrede, sockel, benstativ, bänkstativ



Kompletterad med sockel

Artikelnummer	Beskrivning	Antal skåp	Höjd	Bredd	Djup	Låstyp	Färg	Antal fack
185540101	SMÅFACKSKÅP	2	1800 mm	600 mm	490 mm	Cylinderlås	Ljusgrå/Blå	4
185540127	SMÅFACKSKÅP	2	1800 mm	600 mm	490 mm	Låsklinka	Ljusgrå/Blå	4
185540150	SMÅFACKSKÅP	3	1800 mm	900 mm	490 mm	Cylinderlås	Ljusgrå/Blå	6
185540176	SMÅFACKSKÅP	3	1800 mm	900 mm	490 mm	Låsklinka	Ljusgrå/Blå	6
185540200	SMÅFACKSKÅP	4	1800 mm	1200 mm	490 mm	Cylinderlås	Ljusgrå/Blå	8
185540226	SMÅFACKSKÅP	4	1800 mm	1200 mm	490 mm	Låsklinka	Ljusgrå/Blå	8
185540259	SMÅFACKSKÅP	2	1800 mm	600 mm	490 mm	Cylinderlås	Ljusgrå/Blå	6
185540275	SMÅFACKSKÅP	2	1800 mm	600 mm	490 mm	Låsklinka	Ljusgrå/Blå	6
185540309	SMÅFACKSKÅP	3	1800 mm	900 mm	490 mm	Cylinderlås	Ljusgrå/Blå	9
185540325	SMÅFACKSKÅP	3	1800 mm	900 mm	490 mm	Låsklinka	Ljusgrå/Blå	9
185540333	SMÅFACKSKÅP	3	1800 mm	900 mm	490 mm	Cylinderlås	Ljusgrå/Svart	9
185540341	SMÅFACKSKÅP	3	1800 mm	900 mm	490 mm	Låsklinka	Ljusgrå/Svart	9
185540358	SMÅFACKSKÅP	4	1800 mm	1200 mm	490 mm	Cylinderlås	Ljusgrå/Blå	12
185540374	SMÅFACKSKÅP	4	1800 mm	1200 mm	490 mm	Låsklinka	Ljusgrå/Blå	12
185540382	SMÅFACKSKÅP	3	1800 mm	900 mm	490 mm	Cylinderlås	Ljusgrå/Svart	12
185540390	SMÅFACKSKÅP	3	1800 mm	900 mm	490 mm	Låsklinka	Ljusgrå/Svart	12
185540408	SMÅFACKSKÅP	2	1800 mm	600 mm	490 mm	Cylinderlås	Ljusgrå/Blå	8
185540457	SMÅFACKSKÅP	3	1800 mm	900 mm	490 mm	Cylinderlås	Ljusgrå/Blå	12
185540507	SMÅFACKSKÅP	4	1800 mm	1200 mm	490 mm	Cylinderlås	Ljusgrå/Blå	16
185540556	SMÅFACKSKÅP	3	1800 mm	900 mm	490 mm	Låsklinka	Ljusgrå/Blå	12
185540572	SMÅFACKSKÅP	4	1800 mm	1200 mm	490 mm	Låsklinka	Ljusgrå/Blå	16

Tillbehör

Artikelnummer	Beskrivning	Höjd	Bredd	Djup	Färg
184320208	KODLÅS ELEKTRISKT CL1000	136 mm	33 mm		
184320307	RFID-LÅS ELEKTRISKT CL1050	136 mm	33 mm		
185539004	CYLINDERLÅS OLIKA LÅSNING				
185539012 BV	CYLINDERLÅS, LIKA LÅSNING				
185539020 BV	MASTER KEY TILL CYLINDERLÅS				
185539038	HÄNGLÅSKLINKA				
185539046	NYCKELÄMNE				
185560109	SOCKEL KLS/SFS	140 mm	600 mm	490 mm	Ljusgrå
185560208	SOCKEL KLS/SFS	140 mm	900 mm	490 mm	Ljusgrå
185560307	SOCKEL KLS/SFS	140 mm	1200 mm	490 mm	Ljusgrå
185570108	BENSTATIV KLS/SFS	390 mm	600 mm	490 mm	Ljusgrå
185570207	BENSTATIV KLS/SFS	390 mm	900 mm	490 mm	Ljusgrå
185570306	BENSTATIV KLS/SFS	390 mm	1200 mm	490 mm	Ljusgrå
185572005	STATIV KLS/SMFS	150 mm	600 mm	490 mm	Ljusgrå
185572104	STATIV KLS/SMFS	150 mm	900 mm	490 mm	Ljusgrå
185572203	STATIV KLS/SMFS	150 mm	1200 mm	490 mm	Ljusgrå
185580107	BÄNKSTATIV KLS/SFS	370 mm	600 mm	490 mm	Ljusgrå
185580206	BÄNKSTATIV KLS/SFS	370 mm	900 mm	490 mm	Ljusgrå
185580305	BÄNKSTATIV KLS/SFS	370 mm	1200 mm	490 mm	Ljusgrå





Kompletterad med sockel

Gigant småfackskåp 500, fackbredd 400 mm

Tillverkat av stålplåt med plant tak. Skåpen är helsvetsade och finns med 2, 3 eller 4 dörrar i höjd. Dörrarna är infällda i frontramen med dolda gångjärn, cylinderlås alternativt hänglåslinka. Kodlås och RFID-lås finns som tillbehör.

Pulverlackerat: Stomme i grå RAL 7035 och dörrar i blå RAL 500.

Andra färger offereras på begäran

Höjd: 1800 mm.

Djup: 490 mm.

Kompletteras med lämpligt underrede, sockel, benstativ, bänkstativ

Artikelnummer	Beskrivning	Antal skåp	Höjd	Bredd	Djup	Låstyp	Antal fack
185540606	SMÅFACKSKÅP	2	1800 mm	800 mm	490 mm	Cylinderlås	4
185540622	SMÅFACKSKÅP	2	1800 mm	800 mm	490 mm	Låslinka	4
185540655	SMÅFACKSKÅP	3	1800 mm	1200 mm	490 mm	Cylinderlås	6
185540671	SMÅFACKSKÅP	3	1800 mm	1200 mm	490 mm	Låslinka	6
185540705	SMÅFACKSKÅP	2	1800 mm	800 mm	490 mm	Cylinderlås	6
185540721	SMÅFACKSKÅP	2	1800 mm	800 mm	490 mm	Låslinka	6
185540754	SMÅFACKSKÅP	3	1800 mm	1200 mm	490 mm	Cylinderlås	9
185540770	SMÅFACKSKÅP	3	1800 mm	1200 mm	490 mm	Låslinka	9
185540804	SMÅFACKSKÅP	2	1800 mm	800 mm	490 mm	Cylinderlås	8
185540820	SMÅFACKSKÅP	2	1800 mm	800 mm	490 mm	Låslinka	8
185540853	SMÅFACKSKÅP	3	1800 mm	1200 mm	490 mm	Cylinderlås	12
185540879	SMÅFACKSKÅP	3	1800 mm	1200 mm	490 mm	Låslinka	12

Tillbehör

Artikelnummer	Beskrivning	Höjd	Bredd	Djup	Färg
184320208	KODLÅS ELEKTRISKT CL1000	136 mm	33 mm		
184320307	RFID-LÅS ELEKTRISKT CL1050	136 mm	33 mm		
185539004	CYLINDERLÅS OLIKA LÅSNING				
185539012 BV	CYLINDERLÅS, LIKA LÅSNING				
185539020 BV	MASTER KEY TILL CYLINDERLÅS				
185539038	HÄNGLÅSKLINKA				
185539046	NYCKELÄMNE				
185560307	SOCKEL KLS/SFS	140 mm	1200 mm	490 mm	Ljusgrå
185560406	SOCKEL KLS/SFS	140 mm	800 mm	490 mm	Ljusgrå
185570306	BENSTATIV KLS/SFS	390 mm	1200 mm	490 mm	Ljusgrå
185570405	BENSTATIV KLS/SFS	390 mm	800 mm	490 mm	Ljusgrå
185572203	STATIV KLS/SMFS	150 mm	1200 mm	490 mm	Ljusgrå
185572302	STATIV KLS/SMFS	150 mm	800 mm	490 mm	Ljusgrå
185580305	BÄNKSTATIV KLS/SFS	370 mm	1200 mm	490 mm	Ljusgrå
185580404	BÄNKSTATIV KLS/SFS	370 mm	800 mm	490 mm	Ljusgrå



Kompletterat med benstativ

Gigant småfacksskåp 550, fackbredd 300 mm

Helsvetsade småfacksskåp med plan botten utan tröskel och plant tak. Levereras som standard med högerhängda enkeldörrar.

Ventilation genom självdrag. Låsklinka alternativt cylinderlås. Kodlås och RFID-lås finns som tillbehör. Standardfärger: Skåpstomme ljusgrå RAL7035. Dörrar blå RAL5005, ljusgrå RAL7035, röd RAL3020, mörkgrå RAL7031, gul RAL1023. Andra färger offereras på begäran.

Höjd 1800 mm. Djup 550 mm.

Öppningsmått/fack B x H

2 fack 209 x 828 mm

3 fack 209 x 540 mm

4 fack 209 x 396 mm

Underreden: Bänk sittdjup 250 mm. Se vår hemsida för komplett sortiment, www.gigant.se



Kompletterad med sockel

Artikelnummer	Beskrivning	Antal skåp	Höjd	Bredd	Djup	Låstyp	Färg	Antal fack
234790103	SMÅFACKSKÅP	1	1800	300 mm	550 mm	Låsklinka	Ljusgrå/Blå	2
234790152	SMÅFACKSKÅP	1	1800	300 mm	550 mm	Cylinderlås	Ljusgrå/Blå	2
234790202	SMÅFACKSKÅP	2	1800	600 mm	550 mm	Låsklinka	Ljusgrå/Blå	4
234790251	SMÅFACKSKÅP	2	1800	600 mm	550 mm	Cylinderlås	Ljusgrå/Blå	4
234790301	SMÅFACKSKÅP	3	1800	900 mm	550 mm	Låsklinka	Ljusgrå/Blå	6
234790350	SMÅFACKSKÅP	3	1800	900 mm	550 mm	Cylinderlås	Ljusgrå/Blå	6
234790400	SMÅFACKSKÅP	4	1800	1200 mm	550 mm	Låsklinka	Ljusgrå/Blå	8
234790459	SMÅFACKSKÅP	4	1800	1200 mm	550 mm	Cylinderlås	Ljusgrå/Blå	8
234800100	SMÅFACKSKÅP	1	1800	300 mm	550 mm	Låsklinka	Ljusgrå/Blå	3
234800159	SMÅFACKSKÅP	1	1800	300 mm	550 mm	Cylinderlås	Ljusgrå/Blå	3
234800209	SMÅFACKSKÅP	2	1800	600 mm	550 mm	Låsklinka	Ljusgrå/Blå	6
234800258	SMÅFACKSKÅP	2	1800	600 mm	550 mm	Cylinderlås	Ljusgrå/Blå	6
234800308	SMÅFACKSKÅP	3	1800	900 mm	550 mm	Låsklinka	Ljusgrå/Blå	9
234800357	SMÅFACKSKÅP	3	1800	900 mm	550 mm	Cylinderlås	Ljusgrå/Blå	9
234800407	SMÅFACKSKÅP	4	1800	1200 mm	550 mm	Låsklinka	Ljusgrå/Blå	12
234800456	SMÅFACKSKÅP	4	1800	1200 mm	550 mm	Cylinderlås	Ljusgrå/Blå	12
234810109	SMÅFACKSKÅP	1	1800	300 mm	550 mm	Låsklinka	Ljusgrå/Blå	4
234810158	SMÅFACKSKÅP	1	1800	300 mm	550 mm	Cylinderlås	Ljusgrå/Blå	4
234810208	SMÅFACKSKÅP	2	1800	600 mm	550 mm	Låsklinka	Ljusgrå/Blå	8
234810257	SMÅFACKSKÅP	2	1800	600 mm	550 mm	Cylinderlås	Ljusgrå/Blå	8
234810307	SMÅFACKSKÅP	3	1800	900 mm	550 mm	Låsklinka	Ljusgrå/Blå	12
234810356	SMÅFACKSKÅP	3	1800	900 mm	550 mm	Cylinderlås	Ljusgrå/Blå	12
234810406	SMÅFACKSKÅP	4	1800	1200 mm	550 mm	Låsklinka	Ljusgrå/Blå	16
234810455	SMÅFACKSKÅP	4	1800	1200 mm	550 mm	Cylinderlås	Ljusgrå/Blå	16

Tillbehör

Artikelnummer	Beskrivning	Höjd	Bredd	Djup	Färg
184320208	KODLÅS ELEKTRISKT CL1000	136 mm	33 mm		
184320307	RFID-LÅS ELEKTRISKT CL1050	136 mm	33 mm		
234940104 BV	SOCKEL KLS/SFS	140 mm	300 mm	550 mm	Ljusgrå
234940203 BV	SOCKEL KLS/SFS	140 mm	600 mm	550 mm	Ljusgrå
234940302 BV	SOCKEL KLS/SFS	140 mm	900 mm	550 mm	Ljusgrå
234940401 BV	SOCKEL KLS/SFS	140 mm	1200 mm	550 mm	Ljusgrå
234941003 BV	BENSTATIV KLS/SFS	390 mm	300 mm	550 mm	Ljusgrå
234941102 BV	BENSTATIV KLS/SFS	390 mm	600 mm	550 mm	Ljusgrå
234941201 BV	BENSTATIV KLS/SFS	390 mm	900 mm	550 mm	Ljusgrå
234941300 BV	BENSTATIV KLS/SFS	390 mm	1200 mm	550 mm	Ljusgrå
234942001 BV	BÄNKSTATIV KLS/SFS	370 mm	300 mm	550 mm	Ljusgrå
234942100 BV	BÄNKSTATIV KLS/SFS	370 mm	600 mm	550 mm	Ljusgrå
234942209 BV	BÄNKSTATIV KLS/SFS	370 mm	900 mm	550 mm	Ljusgrå
234942308 BV	BÄNKSTATIV KLS/SFS	370 mm	1200 mm	550 mm	Ljusgrå
234943009 BV	SKOHYLLA KLS/SFS	20 mm	300 mm	400 mm	Ljusgrå
234943108 BV	SKOHYLLA KLS/SFS	20 mm	600 mm	400 mm	Ljusgrå
234943207 BV	SKOHYLLA KLS/SFS	20 mm	900 mm	400 mm	Ljusgrå
234943306	SKOHYLLA KLS/SFS	20 mm	1200 mm	400 mm	Ljusgrå





Kompletterad med sockel

Gigant småfacksskåp 550, fackbredd 400 mm

Helsvetsade småfacksskåp med plant tak och botten utan tröskel. Levereras som standard med högerhängda enkeldörrar. Ventilation genom självdrag. Låsklinka alternativt cylinderlås. Kodlås och RFID-lås finns som tillbehör.

Standardfärger: skåpstomme ljusgrå RAL7035. Dörrar blå RAL5005, ljusgrå RAL7035, röd RAL3020, mörkgrå RAL7031, gul RAL1023. Andra färger offereras på begäran.

Höjd 1800 mm. Djup 550 mm.

Öppningsmått/fack B x H

2 fack 309 x 828 mm

3 fack 309 x 540 mm

4 fack 309 x 396 mm

Underreden: Bänk sittdjup 250 mm. Se vår hemsida för komplett sortiment, www.gigant.se

Artikelnummer	Beskrivning	Antal skåp	Höjd	Bredd	Djup	Låstyp	Färg	Antal fack
234820108	SMÅFACKSKÅP	1	1800	400 mm	550 mm	Låsklinka	Ljusgrå/Blå	2
234820157	SMÅFACKSKÅP	1	1800	400 mm	550 mm	Cylinderlås	Ljusgrå/Blå	2
234820207	SMÅFACKSKÅP	2	1800	800 mm	550 mm	Låsklinka	Ljusgrå/Blå	4
234820256	SMÅFACKSKÅP	2	1800	800 mm	550 mm	Cylinderlås	Ljusgrå/Blå	4
234820306	SMÅFACKSKÅP	3	1800	1200 mm	550 mm	Låsklinka	Ljusgrå/Blå	6
234820355	SMÅFACKSKÅP	3	1800	1200 mm	550 mm	Cylinderlås	Ljusgrå/Blå	6
234820410	SMÅFACKSKÅP	1	1800	400 mm	550 mm	Låsklinka	Ljusgrå/Gul	2
234830107	SMÅFACKSKÅP	1	1800	400 mm	550 mm	Låsklinka	Ljusgrå/Blå	3
234830156	SMÅFACKSKÅP	1	1800	400 mm	550 mm	Cylinderlås	Ljusgrå/Blå	3
234830206	SMÅFACKSKÅP	2	1800	800 mm	550 mm	Låsklinka	Ljusgrå/Blå	6
234830255	SMÅFACKSKÅP	2	1800	800 mm	550 mm	Cylinderlås	Ljusgrå/Blå	6
234830305	SMÅFACKSKÅP	3	1800	1200 mm	550 mm	Låsklinka	Ljusgrå/Blå	9
234830354	SMÅFACKSKÅP	3	1800	1200 mm	550 mm	Cylinderlås	Ljusgrå/Blå	9
234840106	SMÅFACKSKÅP	1	1800	400 mm	550 mm	Låsklinka	Ljusgrå/Blå	4
234840155	SMÅFACKSKÅP	1	1800	400 mm	550 mm	Cylinderlås	Ljusgrå/Blå	4
234840205	SMÅFACKSKÅP	2	1800	800 mm	550 mm	Låsklinka	Ljusgrå/Blå	8
234840254	SMÅFACKSKÅP	2	1800	800 mm	550 mm	Cylinderlås	Ljusgrå/Blå	8
234840304	SMÅFACKSKÅP	3	1800	1200 mm	550 mm	Låsklinka	Ljusgrå/Blå	12
234840353	SMÅFACKSKÅP	3	1800	1200 mm	550 mm	Cylinderlås	Ljusgrå/Blå	12

Tillbehör

Artikelnummer	Beskrivning	Höjd	Bredd	Djup	Färg
184320208	KODLÅS ELEKTRISKT CL1000	136 mm	33 mm		
184320307	RFID-LÅS ELEKTRISKT CL1050	136 mm	33 mm		
234940401 BV	SOCKEL KLS/SFS	140 mm	1200 mm	550 mm	Ljusgrå
234940500 BV	SOCKEL KLS/SFS	140 mm	400 mm	550 mm	Ljusgrå
234940609 BV	SOCKEL KLS/SFS	140 mm	800 mm	550 mm	Ljusgrå
234941300 BV	BENSTATIV KLS/SFS	390 mm	1200 mm	550 mm	Ljusgrå
234941409 BV	BENSTATIV KLS/SFS	390 mm	400 mm	550 mm	Ljusgrå
234941508 BV	BENSTATIV KLS/SFS	390 mm	800 mm	550 mm	Ljusgrå
234942308 BV	BÄNKSTATIV KLS/SFS	370 mm	1200 mm	550 mm	Ljusgrå
234942407 BV	BÄNKSTATIV KLS/SFS	370 mm	400 mm	550 mm	Ljusgrå
234942506 BV	BÄNKSTATIV KLS/SFS	370 mm	800 mm	550 mm	Ljusgrå
234943306	SKOHYLLA KLS/SFS	20 mm	1200 mm	400 mm	Ljusgrå
234943405 BV	SKOHYLLA KLS/SFS	20 mm	400 mm	400 mm	Ljusgrå
234943504 BV	SKOHYLLA KLS/SFS	20 mm	800 mm	400 mm	Ljusgrå



KLÄDSKÅP



Gigant klädskåp plant tak

Ett enkelt klädskåp av hög kvalitet tillverkat av stålplåt med plant tak. Dörrarna är högerhängda och har låsklinka för hänglås som standard. Varje sektion har hatthylla och stång för klädhängare. Bredd 400 mm har även mellanvägg för att skilja gång- och arbetskläder. Ventilation sker genom perforeringar i dörrarnas övre och undre del. Pulverlackerad stomme i grå RAL 7035 och dörrar i blå RAL 5012. Skåpen levereras omonterade.

Skåpen finns som startsektion eller följdsektion.

Startsektion 300 mm kan byggas på med 3 följdsektioner på en benbocksats längd 1200 mm.

Startsektion 400 mm kan byggas på med 2 följdsektioner på en benbocksats längd 1200 mm.

Skåpen kan kombineras med småfacksskåp artnr. 10111.

Tillbehör: Benbock, bänkstativ, cylinderlås, kodlås och RFID-lås.



Kompletterad med bänkstativ

Artikelnummer	Beskrivning	Höjd	Djup	Låstyp	Antal skåp	Bredd
101100105	KLÄDSKÅP STARTSEKTION	1800 mm	500 mm	Låsklinka	1	300 mm
101100204	KLÄDSKÅP FÖLJESEKTION	1800 mm	500 mm	Låsklinka	1	300 mm
101100303	KLÄDSKÅP STARTSEKTION	1800 mm	500 mm	Låsklinka	1	400 mm
101100402	KLÄDSKÅP FÖLJESEKTION	1800 mm	500 mm	Låsklinka	1	400 mm

Tillbehör

Artikelnummer	Beskrivning	Höjd	Djup	Bredd
101101004	BÄNKSTATIV KLÄDSKÅP	370 mm	500 mm	600 mm
101101103	BÄNKSTATIV KLÄDSKÅP	370 mm	500 mm	800 mm
101101202	BÄNKSTATIV KLÄDSKÅP	370 mm	500 mm	900 mm
101101301	BÄNKSTATIV KLÄDSKÅP	370 mm	500 mm	1200 mm
101101400	BENSTATIV KLÄ/SMÅ.SKÅP	370 mm	500 mm	600 mm
101101509	BENSTATIV KLÄ/SMÅ.SKÅP	370 mm	500 mm	800 mm
101101608	BENSTATIV KLÄ/SMÅ.SKÅP	370 mm	500 mm	900 mm
101101707	BENSTATIV KLÄ/SMÅ.SKÅP	370 mm	500 mm	1200 mm
101101806	CYLINDERLÅS KLÄD/SMÅFACKSKÅP			
184320208	KODLÅS ELEKTRISKT CL1000	136 mm		33 mm
184320307	RFID-LÅS ELEKTRISKT CL1050	136 mm		33 mm





GIGANT

Gigant klädskap 500 fackbredd 300 mm, plant tak

Tillverkat av stålplåt med plant tak. Helsvetsade och försedda med klädstång och klädkrok. Dörrarna är infällda i frontramen med dolda gångjärn och är utrustade med en perforerad kroklist på insidan. Passande upphängningskrok 12001.

Cylinderlås alternativt hänglåslinka, kodlås och RFID-lås finns som tillbehör.

Pulverlackerad stomme i grå RAL 7035 och dörrar i blå RAL 500.

Andra färger offereras på begäran

Kompletteras med lämpligt underrede tex. sockel, benstativ, bänkstativ.

Kompletterad med sockel

Artikelnummer	Beskrivning	Höjd	Djup	Låstyp	Antal skåp	Bredd
185530102	KLÄDSKÅP	1800 mm	490 mm	Cylinderlås	2	600 mm
185530151	KLÄDSKÅP	1800 mm	490 mm	Låsklinka	2	600 mm
Artikelnummer	Beskrivning	Höjd	Djup	Låstyp	Antal skåp	Bredd
185530201	KLÄDSKÅP	1800 mm	490 mm	Cylinderlås	3	900 mm
185530250	KLÄDSKÅP	1800 mm	490 mm	Låsklinka	3	900 mm
Artikelnummer	Beskrivning	Höjd	Djup	Låstyp	Antal skåp	Bredd
185530300	KLÄDSKÅP	1800 mm	490 mm	Cylinderlås	4	1200 mm
185530359	KLÄDSKÅP	1800 mm	490 mm	Låsklinka	4	1200 mm

Tillbehör

Artikelnummer	Beskrivning	Höjd	Djup	Bredd
184320208	KODLÅS ELEKTRISKT CL1000	136 mm		33 mm
184320307	RFID-LÅS ELEKTRISKT CL1050	136 mm		33 mm
185539004	CYLINDERLÅS OLIKA LÅSNING			
185539012 BV	CYLINDERLÅS, LIKA LÅSNING			
185539020 BV	MASTER KEY TILL CYLINDERLÅS			
185539038	HÄNGLÅSKLINKA			
185539046	NYCKELÄMNE			
185560109	SOCKEL KLS/SFS	140 mm	490 mm	600 mm
185570108	BENSTATIV KLS/SFS	390 mm	490 mm	600 mm
185572005	STATIV KLS/SMFS	150 mm	490 mm	600 mm
185580107	BÄNKSTATIV KLS/SFS	370 mm	490 mm	600 mm
185560208	SOCKEL KLS/SFS	140 mm	490 mm	900 mm
185570207	BENSTATIV KLS/SFS	390 mm	490 mm	900 mm
185572104	STATIV KLS/SMFS	150 mm	490 mm	900 mm
185580206	BÄNKSTATIV KLS/SFS	370 mm	490 mm	900 mm
185560307	SOCKEL KLS/SFS	140 mm	490 mm	1200 mm
185570306	BENSTATIV KLS/SFS	390 mm	490 mm	1200 mm
185572203	STATIV KLS/SMFS	150 mm	490 mm	1200 mm
185580305	BÄNKSTATIV KLS/SFS	370 mm	490 mm	1200 mm



185560109



185570108



185580107

Gigant klädskap 500 fackbredd 400 mm, plant tak

Tillverkat av stålplåt med plant tak. Helsvetsade och försedda med en fast mellanvägg, klädstång och klädkrok. Dörrarna är infällda i frontramen med dolda gångjärn och är utrustade med en perforerad kroklist på insidan. Passande upphängningskrok 12001.

Cylinderlås alternativt hänglåsklinka, kodlås och RFID-lås finns som tillbehör.

Pulverlackerad stomme i grå RAL 7035 och dörrar i blå RAL.

Kompletteras med lämpligt underrede, sockel, benstativ, bänkstativ.



Kompletterad med benstativ

Artikelnummer	Beskrivning	Höjd	Djup	Låstyp	Antal skåp	Bredd
185530404	KLÄDSKÅP	1800 mm	490 mm	Cylinderlås	2	800 mm
185530458	KLÄDSKÅP	1800 mm	490 mm	Låsklinka	2	800 mm

Artikelnummer	Beskrivning	Höjd	Djup	Låstyp	Antal skåp	Bredd
185530503	KLÄDSKÅP	1800 mm	490 mm	Cylinderlås	3	1200 mm
185530557	KLÄDSKÅP	1800 mm	490 mm	Låsklinka	3	1200 mm

Tillbehör

Artikelnummer	Beskrivning	Höjd	Djup	Bredd
184320208	KODLÅS ELEKTRISKT CL1000	136 mm		33 mm
184320307	RFID-LÅS ELEKTRISKT CL1050	136 mm		33 mm
185539004	CYLINDERLÅS OLIKA LÅSNING			
185539012 BV	CYLINDERLÅS, LIKA LÅSNING			
185539020 BV	MASTER KEY TILL CYLINDERLÅS			
185539038	HÄNGLÅSKLINKA			
185539046	NYCKELÄMNE			
185560406	SOCKEL KLS/SFS	140 mm	490 mm	800 mm
185570405	BENSTATIV KLS/SFS	390 mm	490 mm	800 mm
185572302	STATIV KLS/SMFS	150 mm	490 mm	800 mm
185580404	BÄNKSTATIV KLS/SFS	370 mm	490 mm	800 mm
185570306	BENSTATIV KLS/SFS	390 mm	490 mm	1200 mm
185572203	STATIV KLS/SMFS	150 mm	490 mm	1200 mm
185580305	BÄNKSTATIV KLS/SFS	370 mm	490 mm	1200 mm



Kompletterad med sittbänk



Kompletterad med sockel



Gigant klädskap 550, fackbredd 300 mm, 1 sektion plant tak

Helsvetsade med plan botten utan tröskel och med plant tak. Dörrar i enkelplåt alternativt sandwichkonstruktion med dubbla plåtar. Dörrar försedda med dörrstopp. Som standard levereras dörrarna högerhängda om inget annat anges.

Inredning med hatthylla, galgstång och klädkrok. Ventilation genom självdrag.

Låsklinka alternativt cylinderlås. Kodlås och RFID-lås finns som tillbehör.

Standardfärg: stomme: grå RAL7035.

Dörrar: blå RAL5005, grå RAL7035, röd RAL3020, mörkgrå RAL7031 samt gul RAL1023.

Andra färger och kombinationer offereras på begäran.

Levereras i sektionsbredd upp till 1200 mm.

Kompletteras med lämpligt underrede tex. sockel, benstativ, bänkstativ, skohylla.

Kompletterad med sockel

Artikelnummer	Beskrivning	Höjd	Djup	Låstyp	Antal skåp	Bredd	Sandwichkonstruktion
234750107 BV	KLÄDSKÅP GRÅ/BLÅ	1800 mm	550 mm	Låsklinka	1	300 mm	
234750115 BV	KLÄDSKÅP GRÅ/GRÅ	1800 mm	550 mm	Låsklinka	1	300 mm	
234750123 BV	KLÄDSKÅP GRÅ/RÖD	1800 mm	550 mm	Låsklinka	1	300 mm	
234750131 BV	KLÄDSKÅP GRÅ/M.GRÅ	1800 mm	550 mm	Låsklinka	1	300 mm	
234750156 BV	KLÄDSKÅP GRÅ/BLÅ	1800 mm	550 mm	Cylinderlås	1	300 mm	
234750164 BV	KLÄDSKÅP GRÅ/GRÅ	1800 mm	550 mm	Cylinderlås	1	300 mm	
234750172 BV	KLÄDSKÅP GRÅ/RÖD	1800 mm	550 mm	Cylinderlås	1	300 mm	
234750180 BV	KLÄDSKÅP GRÅ/M.GRÅ	1800 mm	550 mm	Cylinderlås	1	300 mm	
234750198 BV	KLÄDSKÅP GRÅ/GUL	1800 mm	550 mm	Cylinderlås	1	300 mm	
234760106 BV	KLÄDSKÅP GRÅ/BLÅ	1800 mm	550 mm	Låsklinka	1	300 mm	Ja
234760114 BV	KLÄDSKÅP GRÅ/GRÅ	1800 mm	550 mm	Låsklinka	1	300 mm	Ja
234760122 BV	KLÄDSKÅP GRÅ/RÖD	1800 mm	550 mm	Låsklinka	1	300 mm	Ja
234760130 BV	KLÄDSKÅP GRÅ/M.GRÅ	1800 mm	550 mm	Låsklinka	1	300 mm	Ja
234760148 BV	KLÄDSKÅP GRÅ/GUL	1800 mm	550 mm	Låsklinka	1	300 mm	Ja
234760155 BV	KLÄDSKÅP GRÅ/BLÅ	1800 mm	550 mm	Cylinderlås	1	300 mm	Ja
234760163 BV	KLÄDSKÅP GRÅ/GRÅ	1800 mm	550 mm	Cylinderlås	1	300 mm	Ja
234760171 BV	KLÄDSKÅP GRÅ/RÖD	1800 mm	550 mm	Cylinderlås	1	300 mm	Ja
234760189 BV	KLÄDSKÅP GRÅ/M.GRÅ	1800 mm	550 mm	Cylinderlås	1	300 mm	Ja
234760197 BV	KLÄDSKÅP GRÅ/GUL	1800 mm	550 mm	Cylinderlås	1	300 mm	Ja

Tillbehör

Artikelnummer	Beskrivning	Höjd	Djup	Bredd
184320208	KODLÅS ELEKTRISKT CL1000	136 mm		33 mm
184320307	RFID-LÅS ELEKTRISKT CL1050	136 mm		33 mm
234940104 BV	SOCKEL KLS/SFS	140 mm	550 mm	300 mm
234941003 BV	BENSTATIV KLS/SFS	390 mm	550 mm	300 mm
234942001 BV	BÄNKSTATIV KLS/SFS	370 mm	550 mm	300 mm
234943009 BV	SKOHYLLA KLS/SFS	20 mm	400 mm	300 mm

Gigant klädskap 550, fackbredd 300 mm 2 sektioner plant tak

Helsvetsade med plan botten utan tröskel och med plant tak. Dörrar i enkelplåt alternativt sandwichkonstruktion med dubbla plåtar. Dörrar försedda med dörrstopp.

Som standard levereras dörrarna högerhängda om inget annat anges. Inredning med hatthylla, galgstång och klädkrok. Ventilation genom självdrag.

Låsklinka alternativt cylinderlås. Kodlås och RFID-lås finns som tillbehör.

Standardfärg: stomme: grå RAL7035.

Dörrar: blå RAL5005, grå RAL7035, röd RAL3020, mörkgrå RAL7031 samt gul RAL1023.

Andra färger och kombinationer offereras på begäran.

Levereras i sektionsbredd upp till 1200 mm.

Kompletteras med lämpligt underrede tex. sockel, benstativ, bänkstativ, skohylla.



Kompletterad med sockel

Artikelnummer	Beskrivning	Höjd	Djup	Låstyp	Antal skåp	Bredd	Sandwichkonstruktion
234750149 BV	KLÄDSKÅP GRÅ/GUL	1800 mm	550 mm	Låsklinka	2	600 mm	
234750206 BV	KLÄDSKÅP GRÅ/BLÅ	1800 mm	550 mm	Låsklinka	2	600 mm	
234750214 BV	KLÄDSKÅP GRÅ/GRÅ	1800 mm	550 mm	Låsklinka	2	600 mm	
234750222 BV	KLÄDSKÅP GRÅ/RÖD	1800 mm	550 mm	Låsklinka	2	600 mm	
234750230 BV	KLÄDSKÅP GRÅ/M.GRÅ	1800 mm	550 mm	Låsklinka	2	600 mm	
234750248 BV	KLÄDSKÅP GRÅ/GUL	1800 mm	550 mm	Låsklinka	2	600 mm	
234750255 BV	KLÄDSKÅP GRÅ/BLÅ	1800 mm	550 mm	Cylinderlås	2	600 mm	
234750263 BV	KLÄDSKÅP GRÅ/GRÅ	1800 mm	550 mm	Cylinderlås	2	600 mm	
234750271 BV	KLÄDSKÅP GRÅ/RÖD	1800 mm	550 mm	Cylinderlås	2	600 mm	
234750289 BV	KLÄDSKÅP GRÅ/M.GRÅ	1800 mm	550 mm	Cylinderlås	2	600 mm	
234750297 BV	KLÄDSKÅP GRÅ/GUL	1800 mm	550 mm	Cylinderlås	2	600 mm	
234760205 BV	KLÄDSKÅP GRÅ/BLÅ	1800 mm	550 mm	Låsklinka	2	600 mm	Ja
234760213 BV	KLÄDSKÅP GRÅ/GRÅ	1800 mm	550 mm	Låsklinka	2	600 mm	Ja
234760221 BV	KLÄDSKÅP GRÅ/RÖD	1800 mm	550 mm	Låsklinka	2	600 mm	Ja
234760239 BV	KLÄDSKÅP GRÅ/M.GRÅ	1800 mm	550 mm	Låsklinka	2	600 mm	Ja
234760247 BV	KLÄDSKÅP GRÅ/GUL	1800 mm	550 mm	Låsklinka	2	600 mm	Ja
234760254 BV	KLÄDSKÅP GRÅ/BLÅ	1800 mm	550 mm	Cylinderlås	2	600 mm	Ja
234760262 BV	KLÄDSKÅP GRÅ/GRÅ	1800 mm	550 mm	Cylinderlås	2	600 mm	Ja
234760270 BV	KLÄDSKÅP GRÅ/RÖD	1800 mm	550 mm	Cylinderlås	2	600 mm	Ja
234760288 BV	KLÄDSKÅP GRÅ/M.GRÅ	1800 mm	550 mm	Cylinderlås	2	600 mm	Ja
234760296 BV	KLÄDSKÅP GRÅ/GUL	1800 mm	550 mm	Cylinderlås	2	600 mm	Ja

Tillbehör

Artikelnummer	Beskrivning	Höjd	Djup	Bredd
184320208	KODLÅS ELEKTRISKT CL1000	136 mm		33 mm
184320307	RFID-LÅS ELEKTRISKT CL1050	136 mm		33 mm
234940104 BV	SOCKEL KLS/SFS	140 mm	550 mm	300 mm
234940203 BV	SOCKEL KLS/SFS	140 mm	550 mm	600 mm
234941003 BV	BENSTATIV KLS/SFS	390 mm	550 mm	300 mm
234941102 BV	BENSTATIV KLS/SFS	390 mm	550 mm	600 mm
234942001 BV	BÄNKSTATIV KLS/SFS	370 mm	550 mm	300 mm
234942100 BV	BÄNKSTATIV KLS/SFS	370 mm	550 mm	600 mm
234943009 BV	SKOHYLLA KLS/SFS	20 mm	400 mm	300 mm
234943108 BV	SKOHYLLA KLS/SFS	20 mm	400 mm	600 mm



Gigant klädskap 550, fackbredd 300 mm 3 sektioner plant tak

Helsvetsade med plan botten utan tröskel och med plant tak. Dörrar i enkelplåt alternativt sandwichkonstruktion med dubbla plåtar. Dörrar försedda med dörrstopp.

Som standard levereras dörrarna högerhängda om inget annat anges. Inredning med hatthylla, galgstång och klädkrok. Ventilation genom självdrag.

Låsklinka alternativt cylinderlås. Kodlås och RFID-lås finns som tillbehör.

Standardfärg: stomme: grå RAL7035.

Dörrar: blå RAL5005, grå RAL7035, röd RAL3020, mörkgrå RAL7031 samt gul RAL1023.

Andra färger och kombinationer offereras på begäran.

Levereras i sektionsbredd upp till 1200 mm.

Kompletteras med lämpligt underrede tex. sockel, benstativ, bänkstativ, skohylla.

Kompletterad med sockel

Artikelnummer	Beskrivning	Höjd	Djup	Låstyp	Antal skåp	Bredd	Sandwichkonstruktion
234750305 BV	KLÄDSKÅP GRÅ/BLÅ	1800 mm	550 mm	Låsklinka	3	900 mm	
234750313 BV	KLÄDSKÅP GRÅ/GRÅ	1800 mm	550 mm	Låsklinka	3	900 mm	
234750321 BV	KLÄDSKÅP GRÅ/RÖD	1800 mm	550 mm	Låsklinka	3	900 mm	
234750339 BV	KLÄDSKÅP GRÅ/M.GRÅ	1800 mm	550 mm	Låsklinka	3	900 mm	
234750347 BV	KLÄDSKÅP GRÅ/GUL	1800 mm	550 mm	Låsklinka	3	900 mm	
234750354 BV	KLÄDSKÅP GRÅ/BLÅ	1800 mm	550 mm	Cylinderlås	3	900 mm	
234750362 BV	KLÄDSKÅP GRÅ/GRÅ	1800 mm	550 mm	Cylinderlås	3	900 mm	
234750370 BV	KLÄDSKÅP GRÅ/RÖD	1800 mm	550 mm	Cylinderlås	3	900 mm	
234750388 BV	KLÄDSKÅP GRÅ/M.GRÅ	1800 mm	550 mm	Cylinderlås	3	900 mm	
234750396 BV	KLÄDSKÅP GRÅ/GUL	1800 mm	550 mm	Cylinderlås	3	900 mm	
234760304 BV	KLÄDSKÅP GRÅ/BLÅ	1800 mm	550 mm	Låsklinka	3	900 mm	Ja
234760312 BV	KLÄDSKÅP GRÅ/GRÅ	1800 mm	550 mm	Låsklinka	3	900 mm	Ja
234760320 BV	KLÄDSKÅP GRÅ/RÖD	1800 mm	550 mm	Låsklinka	3	900 mm	Ja
234760338 BV	KLÄDSKÅP GRÅ/M.GRÅ	1800 mm	550 mm	Låsklinka	3	900 mm	Ja
234760346 BV	KLÄDSKÅP GRÅ/GUL	1800 mm	550 mm	Låsklinka	3	900 mm	Ja
234760353 BV	KLÄDSKÅP GRÅ/BLÅ	1800 mm	550 mm	Cylinderlås	3	900 mm	Ja
234760361 BV	KLÄDSKÅP GRÅ/GRÅ	1800 mm	550 mm	Cylinderlås	3	900 mm	Ja
234760379 BV	KLÄDSKÅP GRÅ/RÖD	1800 mm	550 mm	Cylinderlås	3	900 mm	Ja
234760387 BV	KLÄDSKÅP GRÅ/M.GRÅ	1800 mm	550 mm	Cylinderlås	3	900 mm	Ja
234760395 BV	KLÄDSKÅP GRÅ/GUL	1800 mm	550 mm	Cylinderlås	3	900 mm	Ja

Tillbehör

Artikelnummer	Beskrivning	Höjd	Djup	Bredd
184320208	KODLÅS ELEKTRISKT CL1000	136 mm		33 mm
184320307	RFID-LÅS ELEKTRISKT CL1050	136 mm		33 mm
234940302 BV	SOCKEL KLS/SFS	140 mm	550 mm	900 mm
234941201 BV	BENSTATIV KLS/SFS	390 mm	550 mm	900 mm
234942209 BV	BÄNKSTATIV KLS/SFS	370 mm	550 mm	900 mm
234943207 BV	SKOHYLLA KLS/SFS	20 mm	400 mm	900 mm

Gigant klädskap 550, fackbredd 300 mm 4 sektioner plant tak

Helsvetsade med plan botten utan tröskel och med plant tak. Dörrar i enkelplåt alternativt sandwichkonstruktion med dubbla plåtar. Dörrar försedda med dörrstopp. Som standard levereras dörrarna högerhängda om inget annat anges. Inredning med hatthylla, galgstång och klädkrok. Ventilation genom självdrag.

Låsklinka alternativt cylinderlås. Kodlås och RFID-lås finns som tillbehör.

Standardfärg: stomme: grå RAL7035.

Dörrar: blå RAL5005, grå RAL7035, röd RAL3020, mörkgrå RAL7031 samt gul RAL1023.

Andra färger och kombinationer offereras på begäran.

Levereras i sektionsbredd upp till 1200 mm.

Kompletteras med lämpligt underrede tex. sockel, benstativ, bänkstativ, skohylla.



Kompletterad med bänkstativ och skohylla

Artikelnummer	Beskrivning	Höjd	Djup	Låstyp	Antal skåp	Bredd	Sandwichkonstruktion
234750404 BV	KLÄDSKÅP GRÅ/BLÅ	1800 mm	550 mm	Låsklinka	4	1200 mm	
234750412 BV	KLÄDSKÅP GRÅ/GRÅ	1800 mm	550 mm	Låsklinka	4	1200 mm	
234750420 BV	KLÄDSKÅP GRÅ/RÖD	1800 mm	550 mm	Låsklinka	4	1200 mm	
234750438 BV	KLÄDSKÅP GRÅ/M.GRÅ	1800 mm	550 mm	Låsklinka	4	1200 mm	
234750446 BV	KLÄDSKÅP GRÅ/GUL	1800 mm	550 mm	Låsklinka	4	1200 mm	
234750453 BV	KLÄDSKÅP GRÅ/BLÅ	1800 mm	550 mm	Cylinderlås	4	1200 mm	
234750461 BV	KLÄDSKÅP GRÅ/GRÅ	1800 mm	550 mm	Cylinderlås	4	1200 mm	
234750479 BV	KLÄDSKÅP GRÅ/RÖD	1800 mm	550 mm	Cylinderlås	4	1200 mm	
234750487 BV	KLÄDSKÅP GRÅ/M.GRÅ	1800 mm	550 mm	Cylinderlås	4	1200 mm	
234750495 BV	KLÄDSKÅP GRÅ/GUL	1800 mm	550 mm	Cylinderlås	4	1200 mm	
234760403 BV	KLÄDSKÅP GRÅ/BLÅ	1800 mm	550 mm	Låsklinka	4	1200 mm	Ja
234760411 BV	KLÄDSKÅP GRÅ/GRÅ	1800 mm	550 mm	Låsklinka	4	1200 mm	Ja
234760429 BV	KLÄDSKÅP GRÅ/RÖD	1800 mm	550 mm	Låsklinka	4	1200 mm	Ja
234760437 BV	KLÄDSKÅP GRÅ/M.GRÅ	1800 mm	550 mm	Låsklinka	4	1200 mm	Ja
234760445 BV	KLÄDSKÅP GRÅ/GUL	1800 mm	550 mm	Låsklinka	4	1200 mm	Ja
234760452 BV	KLÄDSKÅP GRÅ/BLÅ	1800 mm	550 mm	Cylinderlås	4	1200 mm	Ja
234760460 BV	KLÄDSKÅP GRÅ/GRÅ	1800 mm	550 mm	Cylinderlås	4	1200 mm	Ja
234760478 BV	KLÄDSKÅP GRÅ/RÖD	1800 mm	550 mm	Cylinderlås	4	1200 mm	Ja
234760486 BV	KLÄDSKÅP GRÅ/M.GRÅ	1800 mm	550 mm	Cylinderlås	4	1200 mm	Ja
234760494 BV	KLÄDSKÅP GRÅ/GUL	1800 mm	550 mm	Cylinderlås	4	1200 mm	Ja

Tillbehör

Artikelnummer	Beskrivning	Höjd	Djup	Bredd
184320208	KODLÅS ELEKTRISKT CL1000	136 mm		33 mm
184320307	RFID-LÅS ELEKTRISKT CL1050	136 mm		33 mm
234940401 BV	SOCKEL KLS/SFS	140 mm	550 mm	1200 mm
234941300 BV	BENSTATIV KLS/SFS	390 mm	550 mm	1200 mm
234942308 BV	BÄNKSTATIV KLS/SFS	370 mm	550 mm	1200 mm
234943306	SKOHYLLA KLS/SFS 1	20 mm	400 mm	1200 mm



Gigant klädskap 550, fackbredd 400 mm 1 sektion plant tak

Helsvetsade klädskap med plan botten utan tröskel och med plant tak. Dörrar i enkelplåt alternativt sandwichkonstruktion med dubbla plåtar. Dörrar försedda med dörrstopp.

Som standard levereras dörrarna högerhängda om inget annat anges. Inredning med hatthylla, mellanvägg, galgstång och klädkrok. Ventilation genom självdrag.

Låsklinka alternativt cylinderlås. Kodlås och RFID-lås finns som tillbehör.

Standardfärg: stomme: grå RAL7035.

Dörrar: blå RAL5005, grå RAL7035, röd RAL3020, mörkgrå RAL7031 samt gul RAL1023.

Andra färger och kombinationer offereras på begäran.

Levereras i sektionsbredd upp till 1200 mm.

Kompletteras med lämpligt underrede tex. sockel, benstativ, bänkstativ, skohylla.

Artikelnummer	Beskrivning	Höjd	Djup	Låstyp	Antal skåp	Bredd	Sandwichkonstruktion
234850105 BV	KLÄDSKÅP GRÅ/BLÅ	1800 mm	550 mm	Låsklinka	1	400 mm	
234850113 BV	KLÄDSKÅP GRÅ/GRÅ	1800 mm	550 mm	Låsklinka	1	400 mm	
234850121 BV	KLÄDSKÅP GRÅ/RÖD	1800 mm	550 mm	Låsklinka	1	400 mm	
234850139 BV	KLÄDSKÅP GRÅ/M.GRÅ	1800 mm	550 mm	Låsklinka	1	400 mm	
234850147 BV	KLÄDSKÅP GRÅ/GUL	1800 mm	550 mm	Låsklinka	1	400 mm	
234850154 BV	KLÄDSKÅP GRÅ/BLÅ	1800 mm	550 mm	Cylinderlås	1	400 mm	
234850162 BV	KLÄDSKÅP GRÅ/GRÅ	1800 mm	550 mm	Cylinderlås	1	400 mm	
234850170 BV	KLÄDSKÅP GRÅ/RÖD	1800 mm	550 mm	Cylinderlås	1	400 mm	
234850188 BV	KLÄDSKÅP GRÅ/M.GRÅ	1800 mm	550 mm	Cylinderlås	1	400 mm	
234850196 BV	KLÄDSKÅP GRÅ/GUL	1800 mm	550 mm	Cylinderlås	1	400 mm	
234860104 BV	KLÄDSKÅP GRÅ/BLÅ	1800 mm	550 mm	Låsklinka	1	400 mm	Ja
234860112 BV	KLÄDSKÅP GRÅ/GRÅ	1800 mm	550 mm	Låsklinka	1	400 mm	Ja
234860120 BV	KLÄDSKÅP GRÅ/RÖD	1800 mm	550 mm	Låsklinka	1	400 mm	Ja
234860138 BV	KLÄDSKÅP GRÅ/M.GRÅ	1800 mm	550 mm	Låsklinka	1	400 mm	Ja
234860146 BV	KLÄDSKÅP GRÅ/GUL	1800 mm	550 mm	Låsklinka	1	400 mm	Ja
234860153 BV	KLÄDSKÅP GRÅ/BLÅ	1800 mm	550 mm	Cylinderlås	1	400 mm	Ja
234860161 BV	KLÄDSKÅP GRÅ/GRÅ	1800 mm	550 mm	Cylinderlås	1	400 mm	Ja
234860179 BV	KLÄDSKÅP GRÅ/RÖD	1800 mm	550 mm	Cylinderlås	1	400 mm	Ja
234860187 BV	KLÄDSKÅP GRÅ/M.GRÅ	1800 mm	550 mm	Cylinderlås	1	400 mm	Ja
234860195 BV	KLÄDSKÅP GRÅ/GUL	1800 mm	550 mm	Cylinderlås	1	400 mm	Ja

Tillbehör

Artikelnummer	Beskrivning	Höjd	Djup	Bredd
184320208	KODLÅS ELEKTRISKT CL1000	136 mm		33 mm
184320307	RFID-LÅS ELEKTRISKT CL1050	136 mm		33 mm
234940500 BV	SOCKEL KLS/SFS	140 mm	550 mm	400 mm
234941409 BV	BENSTATIV KLS/SFS	390 mm	550 mm	400 mm
234942407 BV	BÄNKSTATIV KLS/SFS	370 mm	550 mm	400 mm
234943405 BV	SKOHYLLA KLS/SFS	20 mm	400 mm	400 mm

Gigant klädskap 550, fackbredd 400 mm 2 sektioner plant tak

Helsvetsade klädskap med plan botten utan tröskel och med plant tak.

Dörrar i enkelplåt alternativt sandwichkonstruktion med dubbla plåtar. Dörrar försedda med dörrstopp. Som standard levereras dörrarna högerhängda om inget annat anges. Inredning med hatthylla, mellanvägg, galgstång och klädkrok. Ventilation genom självdrag.

Låsklinka alternativt cylinderlås. Kodlås och RFID-lås finns som tillbehör.

Standardfärg: stomme, grå RAL7035.

Dörrar: blå RAL5005, grå RAL7035, röd RAL3020, mörkgrå RAL7031 samt gul RAL1023.

Andra färger och kombinationer offereras på begäran.

Levereras i sektionsbredd upp till 1200 mm.

Kompletteras med lämpligt underrede tex. sockel, benstativ, bänkstativ, skohylla.



Kompletterad med sockel

Artikelnummer	Beskrivning	Höjd	Djup	Låstyp	Antal skåp	Bredd	Sandwichkonstruktion
234850204 BV	KLÄDSKÅP GRÅ/BLÅ	1800 mm	550 mm	Låsklinka	2	800 mm	
234850212 BV	KLÄDSKÅP GRÅ/GRÅ	1800 mm	550 mm	Låsklinka	2	800 mm	
234850220 BV	KLÄDSKÅP GRÅ/RÖD	1800 mm	550 mm	Låsklinka	2	800 mm	
234850238 BV	KLÄDSKÅP GRÅ/M.GRÅ	1800 mm	550 mm	Låsklinka	2	800 mm	
234850246 BV	KLÄDSKÅP GRÅ/GUL	1800 mm	550 mm	Låsklinka	2	800 mm	
234850253 BV	KLÄDSKÅP GRÅ/BLÅ	1800 mm	550 mm	Cylinderlås	2	800 mm	
234850261 BV	KLÄDSKÅP GRÅ/GRÅ	1800 mm	550 mm	Cylinderlås	2	800 mm	
234850279 BV	KLÄDSKÅP GRÅ/RÖD	1800 mm	550 mm	Cylinderlås	2	800 mm	
234850287 BV	KLÄDSKÅP GRÅ/M.GRÅ	1800 mm	550 mm	Cylinderlås	2	800 mm	
234850295 BV	KLÄDSKÅP GRÅ/GUL	1800 mm	550 mm	Cylinderlås	2	800 mm	
234860203 BV	KLÄDSKÅP GRÅ/BLÅ	1800 mm	550 mm	Låsklinka	2	800 mm	Ja
234860211 BV	KLÄDSKÅP GRÅ/GRÅ	1800 mm	550 mm	Låsklinka	2	800 mm	Ja
234860229 BV	KLÄDSKÅP GRÅ/RÖD	1800 mm	550 mm	Låsklinka	2	800 mm	Ja
234860237 BV	KLÄDSKÅP GRÅ/M.GRÅ	1800 mm	550 mm	Låsklinka	2	800 mm	Ja
234860245 BV	KLÄDSKÅP GRÅ/GUL	1800 mm	550 mm	Låsklinka	2	800 mm	Ja
234860252 BV	KLÄDSKÅP GRÅ/BLÅ	1800 mm	550 mm	Cylinderlås	2	800 mm	Ja
234860260 BV	KLÄDSKÅP GRÅ/GRÅ	1800 mm	550 mm	Cylinderlås	2	800 mm	Ja
234860278 BV	KLÄDSKÅP GRÅ/RÖD	1800 mm	550 mm	Cylinderlås	2	800 mm	Ja
234860286 BV	KLÄDSKÅP GRÅ/M.GRÅ	1800 mm	550 mm	Cylinderlås	2	800 mm	Ja
234860294 BV	KLÄDSKÅP GRÅ/GUL	1800 mm	550 mm	Cylinderlås	2	800 mm	Ja

Tillbehör

Artikelnummer	Beskrivning	Höjd	Djup	Bredd
184320208	KODLÅS ELEKTRISKT CL1000	136 mm		33 mm
184320307	RFID-LÅS ELEKTRISKT CL1050	136 mm		33 mm
234940609 BV	SOCKEL KLS/SFS	140 mm	550 mm	800 mm
234941508 BV	BENSTATIV KLS/SFS	390 mm	550 mm	800 mm
234942506 BV	BÄNKSTATIV KLS/SFS	370 mm	550 mm	800 mm
234943504 BV	SKOHYLLA KLS/SFS	20 mm	400 mm	800 mm



Kompletterad med bänkstativ och skohylla



Gigant klädskap 550, fackbredd 400 mm 3 sektioner plant tak

Helsvetsade klädskap med plan botten utan tröskel och med plant tak. Dörrar i enkelplåt alternativt sandwichkonstruktion med dubbla plåtar. Dörrar försedda med dörrstopp.

Som standard levereras dörrarna högerhängda om inget annat anges. Inredning med hatthylla, mellanvägg, galgstång och klädkrok. Ventilation genom självdrag.

Låsklinka alternativt cylinderlås. Kodlås och RFID-lås finns som tillbehör.

Standardfärg: stomme: grå RAL7035.

Dörrar: blå RAL5005, grå RAL7035, röd RAL3020, mörkgrå RAL7031 samt gul RAL1023.

Andra färger och kombinationer offereras på begäran.

Levereras i sektionsbredd upp till 1200 mm.

Kompletteras med lämpligt underrede tex. sockel, benstativ, bänkstativ, skohylla.

Artikelnummer	Beskrivning	Höjd	Djup	Låstyp	Antal skåp	Bredd	Sandwichkonstruktion
234850303 BV	KLÄDSKÅP GRÅ/BLÅ	1800 mm	550 mm	Låsklinka	3	1200 mm	
234850311 BV	KLÄDSKÅP GRÅ/GRÅ	1800 mm	550 mm	Låsklinka	3	1200 mm	
234850329 BV	KLÄDSKÅP GRÅ/RÖD	1800 mm	550 mm	Låsklinka	3	1200 mm	
234850337 BV	KLÄDSKÅP GRÅ/M.GRÅ	1800 mm	550 mm	Låsklinka	3	1200 mm	
234850345 BV	KLÄDSKÅP GRÅ/GUL	1800 mm	550 mm	Låsklinka	3	1200 mm	
234850352 BV	KLÄDSKÅP GRÅ/BLÅ	1800 mm	550 mm	Cylinderlås	3	1200 mm	
234850360 BV	KLÄDSKÅP GRÅ/GRÅ	1800 mm	550 mm	Cylinderlås	3	1200 mm	
234850378 BV	KLÄDSKÅP GRÅ/RÖD	1800 mm	550 mm	Cylinderlås	3	1200 mm	
234850386 BV	KLÄDSKÅP GRÅ/M.GRÅ	1800 mm	550 mm	Cylinderlås	3	1200 mm	
234850394 BV	KLÄDSKÅP GRÅ/GUL	1800 mm	550 mm	Cylinderlås	3	1200 mm	
234860302 BV	KLÄDSKÅP GRÅ/BLÅ	1800 mm	550 mm	Låsklinka	3	1200 mm	Ja
234860310 BV	KLÄDSKÅP GRÅ/GRÅ	1800 mm	550 mm	Låsklinka	3	1200 mm	Ja
234860328 BV	KLÄDSKÅP GRÅ/RÖD	1800 mm	550 mm	Låsklinka	3	1200 mm	Ja
234860336 BV	KLÄDSKÅP GRÅ/M.GRÅ	1800 mm	550 mm	Låsklinka	3	1200 mm	Ja
234860344 BV	KLÄDSKÅP GRÅ/GUL	1800 mm	550 mm	Låsklinka	3	1200 mm	Ja
234860351 BV	KLÄDSKÅP GRÅ/BLÅ	1800 mm	550 mm	Cylinderlås	3	1200 mm	Ja
234860369 BV	KLÄDSKÅP GRÅ/GRÅ	1800 mm	550 mm	Cylinderlås	3	1200 mm	Ja
234860377 BV	KLÄDSKÅP GRÅ/RÖD	1800 mm	550 mm	Cylinderlås	3	1200 mm	Ja
234860385 BV	KLÄDSKÅP GRÅ/M.GRÅ	1800 mm	550 mm	Cylinderlås	3	1200 mm	Ja
234860393 BV	KLÄDSKÅP GRÅ/GUL	1800 mm	550 mm	Cylinderlås	3	1200 mm	Ja

Tillbehör

Artikelnummer	Beskrivning	Höjd	Djup	Bredd
184320208	KODLÅS ELEKTRISKT CL1000	136 mm		33 mm
184320307	RFID-LÅS ELEKTRISKT CL1050	136 mm		33 mm
234940401 BV	SOCKEL KLS/SFS	140 mm	550 mm	1200 mm
234941300 BV	BENSTATIV KLS/SFS	390 mm	550 mm	1200 mm
234942308 BV	BÄNKSTATIV KLS/SFS	370 mm	550 mm	1200 mm
234943306	SKOHYLLA KLS/SFS	20 mm	400 mm	1200 mm

Gigant klädskap 550 fackbredd 300 mm, 1 sektion sluttande tak

Helsvetsade med plan botten utan tröskel och med sluttande tak, vilket gör skåpet lättstädat.

Dörrar i enkelplåt alternativt sandwichkonstruktion med dubbla plåtar. Dörrar försedda med dörrstopp. Som standard levereras dörrarna högerhängda om inget annat anges.

Inredning med hatthylla, galgstång och klädkrok. Ventilation genom självdrag.

Låsklinka alternativt cylinderlås. Kodlås och RFID-lås finns som tillbehör.

Höjd sluttande tak, 1930 mm

Djup: 550 mm

Standardfärg: stomme: grå RAL7035.

Dörrar: blå RAL5005, grå RAL7035, röd RAL3020, mörkgrå RAL7031 samt gul RAL1023.

Andra färger och kombinationer offereras på begäran.

Kompletteras med lämpligt underrede tex. sockel, benstativ, bänkstativ, skohylla.



Artikelnummer	Beskrivning	Höjd	Djup	Låstyp	Antal skåp	Bredd	Sandwichkonstruktion
234770105 BV	KLÄDSKÅP GRÅ/BLÅ	1930 mm	550 mm	Låsklinka	1	300 mm	
234770113 BV	KLÄDSKÅP GRÅ/GRÅ	1930 mm	550 mm	Låsklinka	1	300 mm	
234770121 BV	KLÄDSKÅP GRÅ/RÖD	1930 mm	550 mm	Låsklinka	1	300 mm	
234770139 BV	KLÄDSKÅP GRÅ/M.GRÅ	1930 mm	550 mm	Låsklinka	1	300 mm	
234770147 BV	KLÄDSKÅP GRÅ/GUL	1930 mm	550 mm	Låsklinka	1	300 mm	
234770154 BV	KLÄDSKÅP GRÅ/BLÅ	1930 mm	550 mm	Cylinderlås	1	300 mm	
234770162 BV	KLÄDSKÅP GRÅ/GRÅ	1930 mm	550 mm	Cylinderlås	1	300 mm	
234770170 BV	KLÄDSKÅP GRÅ/RÖD	1930 mm	550 mm	Cylinderlås	1	300 mm	
234770188 BV	KLÄDSKÅP GRÅ/M.GRÅ	1930 mm	550 mm	Cylinderlås	1	300 mm	
234770196 BV	KLÄDSKÅP GRÅ/GUL	1930 mm	550 mm	Cylinderlås	1	300 mm	
234780104 BV	KLÄDSKÅP GRÅ/BLÅ	1930 mm	550 mm	Låsklinka	1	300 mm	Ja
234780112 BV	KLÄDSKÅP GRÅ/GRÅ	1930 mm	550 mm	Låsklinka	1	300 mm	Ja
234780120 BV	KLÄDSKÅP GRÅ/RÖD	1930 mm	550 mm	Låsklinka	1	300 mm	Ja
234780138 BV	KLÄDSKÅP GRÅ/M.GRÅ	1930 mm	550 mm	Låsklinka	1	300 mm	Ja
234780146 BV	KLÄDSKÅP GRÅ/GUL	1930 mm	550 mm	Låsklinka	1	300 mm	Ja
234780153 BV	KLÄDSKÅP GRÅ/BLÅ	1930 mm	550 mm	Cylinderlås	1	300 mm	Ja
234780161 BV	KLÄDSKÅP GRÅ/GRÅ	1930 mm	550 mm	Cylinderlås	1	300 mm	Ja
234780179 BV	KLÄDSKÅP GRÅ/RÖD	1930 mm	550 mm	Cylinderlås	1	300 mm	Ja
234780187 BV	KLÄDSKÅP GRÅ/M.GRÅ	1930 mm	550 mm	Cylinderlås	1	300 mm	Ja
234780195 BV	KLÄDSKÅP GRÅ/GUL	1930 mm	550 mm	Cylinderlås	1	300 mm	Ja

Tillbehör

Artikelnummer	Beskrivning	Höjd	Djup	Bredd
184320208	KODLÅS ELEKTRISKT CL1000	136 mm		33 mm
184320307	RFID-LÅS ELEKTRISKT CL1050	136 mm		33 mm
234940104 BV	SOCKEL KLS/SFS	140 mm	550 mm	300 mm
234941003 BV	BENSTATIV KLS/SFS	390 mm	550 mm	300 mm
234943009 BV	SKOHYLLA KLS/SFS	20 mm	400 mm	300 mm



Gigant klädskap 550 fackbredd 300 mm, 2 sektioner sluttande tak

Hulsvetsade med plan botten utan tröskel och sluttande tak, vilket gör skåpet lättstädad. Dörrar i enkelplåt alternativt sandwichkonstruktion med dubbla plåtar. Dörrar försedda med dörrstopp. Som standard levereras dörrarna högerhängda om inget annat anges. Inredning med hatthylla, mellanvägg, galgstång och klädkrok. Ventilation genom självdrag. Låsklinka alternativt cylinderlås. Kodlås och RFID-lås finns som tillbehör.

Höjd: Sluttande tak, 1930 mm.

Djup: 550 mm.

Standardfärg: stomme: grå RAL7035.

Dörrar: blå RAL5005, grå RAL7035, röd RAL3020, mörkgrå RAL7031 samt gul RAL1023.

Andra färger och kombinationer offereras på begäran.

Kompletteras med lämpligt underrede tex. sockel, benstativ, bänkstativ, skohylla.

Artikelnummer	Beskrivning	Höjd	Djup	Låstyp	Antal skåp	Bredd	Sandwichkonstruktion
234770204 BV	KLÄDSKÅP GRÅ/BLÅ K	1930 mm	550 mm	Låsklinka	2	600 mm	
234770212 BV	KLÄDSKÅP GRÅ/GRÅ	1930 mm	550 mm	Låsklinka	2	600 mm	
234770220 BV	KLÄDSKÅP GRÅ/RÖD	1930 mm	550 mm	Låsklinka	2	600 mm	
234770238 BV	KLÄDSKÅP GRÅ/M.GRÅ	1930 mm	550 mm	Låsklinka	2	600 mm	
234770246 BV	KLÄDSKÅP GRÅ/GUL	1930 mm	550 mm	Låsklinka	2	600 mm	
234770253 BV	KLÄDSKÅP GRÅ/BLÅ	1930 mm	550 mm	Cylinderlås	2	600 mm	
234770261 BV	KLÄDSKÅP GRÅ/GRÅ	1930 mm	550 mm	Cylinderlås	2	600 mm	
234770279 BV	KLÄDSKÅP GRÅ/RÖD	1930 mm	550 mm	Cylinderlås	2	600 mm	
234770287 BV	KLÄDSKÅP GRÅ/M.GRÅ	1930 mm	550 mm	Cylinderlås	2	600 mm	
234770295 BV	KLÄDSKÅP GRÅ/GUL	1930 mm	550 mm	Cylinderlås	2	600 mm	
234780203 BV	KLÄDSKÅP GRÅ/BLÅ	1930 mm	550 mm	Låsklinka	2	600 mm	Ja
234780211 BV	KLÄDSKÅP GRÅ/GRÅ	1930 mm	550 mm	Låsklinka	2	600 mm	Ja
234780229 BV	KLÄDSKÅP GRÅ/RÖD	1930 mm	550 mm	Låsklinka	2	600 mm	Ja
234780237 BV	KLÄDSKÅP GRÅ/M.GRÅ	1930 mm	550 mm	Låsklinka	2	600 mm	Ja
234780245 BV	KLÄDSKÅP GRÅ/GUL	1930 mm	550 mm	Låsklinka	2	600 mm	Ja
234780252 BV	KLÄDSKÅP GRÅ/BLÅ	1930 mm	550 mm	Cylinderlås	2	600 mm	Ja
234780260 BV	KLÄDSKÅP GRÅ/GRÅ	1930 mm	550 mm	Cylinderlås	2	600 mm	Ja
234780278 BV	KLÄDSKÅP GRÅ/RÖD	1930 mm	550 mm	Cylinderlås	2	600 mm	Ja
234780286 BV	KLÄDSKÅP GRÅ/M.GRÅ	1930 mm	550 mm	Cylinderlås	2	600 mm	Ja
234780294 BV	KLÄDSKÅP GRÅ/GUL	1930 mm	550 mm	Cylinderlås	2	600 mm	Ja

Tillbehör

Artikelnummer	Beskrivning	Höjd	Djup	Bredd
184320208	KODLÅS ELEKTRISKT CL1000	136 mm		33 mm
184320307	RFID-LÅS ELEKTRISKT CL1050	136 mm		33 mm
234940203 BV	SOCKEL KLS/SFS	140 mm	550 mm	600 mm
234941102 BV	BENSTATIV KLS/SFS	390 mm	550 mm	600 mm
234942100 BV	BÄNKSTATIV KLS/SFS	370 mm	550 mm	600 mm
234943108 BV	SKOHYLLA KLS/SFS	20 mm	400 mm	600 mm

Gigant klädskap 550 fackbredd 300 mm, 3 sektioner sluttande tak

Helsvetsade med plan botten utan tröskel och sluttande tak, vilket gör skåpet lättstädad. Dörrar i enkelplåt alternativt sandwichkonstruktion med dubbla plåtar. Dörrar försedda med dörrstopp. Som standard levereras dörrarna högerhängda om inget annat anges.

Inredning med hatthylla, mellanvägg, galgstång och klädkrok. Ventilation genom självdrag.

Låsklinka alternativt cylinderlås. Kodlås och RFID-lås finns som tillbehör.

Höjd: Sluttande tak, 1930 mm.

Djup: 550 mm.

Standardfärg: stomme: grå RAL7035.

Dörrar: blå RAL5005, grå RAL7035, röd RAL3020, mörkgrå RAL7031 samt gul RAL1023.

Andra färger och kombinationer offereras på begäran.

Kompletteras med lämpligt underrede tex. sockel, benstativ, bänkstativ, skohylla.



Kompletterad med bänkstativ

Artikelnummer	Beskrivning	Höjd	Djup	Låstyp	Antal skåp	Bredd	Sandwichkonstruktion
234770303 BV	KLÄDSKÅP GRÅ/BLÅ	1930 mm	550 mm	Låsklinka	3	900 mm	
234770311 BV	KLÄDSKÅP GRÅ/GRÅ	1930 mm	550 mm	Låsklinka	3	900 mm	
234770329 BV	KLÄDSKÅP GRÅ/RÖD	1930 mm	550 mm	Låsklinka	3	900 mm	
234770337 BV	KLÄDSKÅP GRÅ/M.GRÅ	1930 mm	550 mm	Låsklinka	3	900 mm	
234770345 BV	KLÄDSKÅP GRÅ/GUL	1930 mm	550 mm	Låsklinka	3	900 mm	
234770352 BV	KLÄDSKÅP GRÅ/BLÅ	1930 mm	550 mm	Cylinderlås	3	900 mm	
234770360 BV	KLÄDSKÅP GRÅ/GRÅ	1930 mm	550 mm	Cylinderlås	3	900 mm	
234770378 BV	KLÄDSKÅP GRÅ/RÖD	1930 mm	550 mm	Cylinderlås	3	900 mm	
234770386 BV	KLÄDSKÅP GRÅ/M.GRÅ	1930 mm	550 mm	Cylinderlås	3	900 mm	
234770394 BV	KLÄDSKÅP GRÅ/GUL	1930 mm	550 mm	Cylinderlås	3	900 mm	
234780302 BV	KLÄDSKÅP GRÅ/BLÅ	1930 mm	550 mm	Låsklinka	3	900 mm	Ja
234780310 BV	KLÄDSKÅP GRÅ/GRÅ	1930 mm	550 mm	Låsklinka	3	900 mm	Ja
234780328 BV	KLÄDSKÅP GRÅ/RÖD	1930 mm	550 mm	Låsklinka	3	900 mm	Ja
234780336 BV	KLÄDSKÅP GRÅ/M.GRÅ	1930 mm	550 mm	Låsklinka	3	900 mm	Ja
234780344 BV	KLÄDSKÅP GRÅ/GUL	1930 mm	550 mm	Låsklinka	3	900 mm	Ja
234780351 BV	KLÄDSKÅP GRÅ/BLÅ	1930 mm	550 mm	Cylinderlås	3	900 mm	Ja
234780369 BV	KLÄDSKÅP GRÅ/GRÅ	1930 mm	550 mm	Cylinderlås	3	900 mm	Ja
234780377 BV	KLÄDSKÅP GRÅ/RÖD	1930 mm	550 mm	Cylinderlås	3	900 mm	Ja
234780385 BV	KLÄDSKÅP GRÅ/M.GRÅ	1930 mm	550 mm	Cylinderlås	3	900 mm	Ja
234780393 BV	KLÄDSKÅP GRÅ/GUL	1930 mm	550 mm	Cylinderlås	3	900 mm	Ja

Tillbehör

Artikelnummer	Beskrivning	Höjd	Djup	Bredd
184320208	KODLÅS ELEKTRISKT CL1000	136 mm		33 mm
184320307	RFID-LÅS ELEKTRISKT CL1050	136 mm		33 mm
234940302 BV	SOCKEL KLS/SFS	140 mm	550 mm	900 mm
234941201 BV	BENSTATIV KLS/SFS	390 mm	550 mm	900 mm
234942209 BV	BÄNKSTATIV KLS/SFS	370 mm	550 mm	900 mm
234943207 BV	SKOHYLLA KLS/SFS	20 mm	400 mm	900 mm



Kompletterad med bänkstativ och skohylla



Gigant klädskap 550 fackbredd 300 mm, 4 sektioner sluttande tak

Servetsade med plan botten utan tröskel med sluttande tak, vilket gör skåpet lättstädad. Dörrar i enkelplåt alternativt sandwichkonstruktion med dubbla plåtar. Dörrar försedda med dörrstopp. Som standard levereras dörrarna högerhängda om inget annat anges. Inredning med hatthylla, galgstång och klädkrok. Ventilation genom självdrag.

Låsklinka alternativt cylinderlås. Kodlås och RFID-lås finns som tillbehör.

Höjd: Sluttande tak, 1930 mm.

Djup: 550 mm.

Standardfärg: stomme: grå RAL7035.

Dörrar: blå RAL5005, grå RAL7035, röd RAL3020, mörkgrå RAL7031 samt gul RAL1023.

Andra färger och kombinationer offereras på begäran.

Kompletteras med lämpligt underrede tex. sockel, benstativ, bänkstativ, skohylla.

Artikelnummer	Beskrivning	Höjd	Djup	Låstyp	Antal skåp	Bredd	Sandwichkonstruktion
234770402 BV	KLÄDSKÅP GRÅ/BLÅ	1930 mm	550 mm	Låsklinka	4	1200 mm	
234770410 BV	KLÄDSKÅP GRÅ/GRÅ	1930 mm	550 mm	Låsklinka	4	1200 mm	
234770428 BV	KLÄDSKÅP GRÅ/RÖD	1930 mm	550 mm	Låsklinka	4	1200 mm	
234770436 BV	KLÄDSKÅP GRÅ/M.GRÅ	1930 mm	550 mm	Låsklinka	4	1200 mm	
234770444 BV	KLÄDSKÅP GRÅ/GUL	1930 mm	550 mm	Låsklinka	4	1200 mm	
234770451 BV	KLÄDSKÅP GRÅ/BLÅ	1930 mm	550 mm	Cylinderlås	4	1200 mm	
234770469 BV	KLÄDSKÅP GRÅ/GRÅ	1930 mm	550 mm	Cylinderlås	4	1200 mm	
234770477 BV	KLÄDSKÅP GRÅ/RÖD	1930 mm	550 mm	Cylinderlås	4	1200 mm	
234770485 BV	KLÄDSKÅP GRÅ/M.GRÅ	1930 mm	550 mm	Cylinderlås	4	1200 mm	
234770493 BV	KLÄDSKÅP GRÅ/GUL	1930 mm	550 mm	Cylinderlås	4	1200 mm	
234780401 BV	KLÄDSKÅP GRÅ/BLÅ	1930 mm	550 mm	Låsklinka	4	1200 mm	Ja
234780419 BV	KLÄDSKÅP GRÅ/GRÅ	1930 mm	550 mm	Låsklinka	4	1200 mm	Ja
234780427 BV	KLÄDSKÅP GRÅ/RÖD	1930 mm	550 mm	Låsklinka	4	1200 mm	Ja
234780435 BV	KLÄDSKÅP GRÅ/M.GRÅ	1930 mm	550 mm	Låsklinka	4	1200 mm	Ja
234780443 BV	KLÄDSKÅP GRÅ/GUL	1930 mm	550 mm	Låsklinka	4	1200 mm	Ja
234780450 BV	KLÄDSKÅP GRÅ/BLÅ	1930 mm	550 mm	Cylinderlås	4	1200 mm	Ja
234780468 BV	KLÄDSKÅP GRÅ/GRÅ	1930 mm	550 mm	Cylinderlås	4	1200 mm	Ja
234780476 BV	KLÄDSKÅP GRÅ/RÖD	1930 mm	550 mm	Cylinderlås	4	1200 mm	Ja
234780484 BV	KLÄDSKÅP GRÅ/M.GRÅ	1930 mm	550 mm	Cylinderlås	4	1200 mm	Ja
234780492 BV	KLÄDSKÅP GRÅ/GUL	1930 mm	550 mm	Cylinderlås	4	1200 mm	Ja

Tillbehör

Artikelnummer	Beskrivning	Höjd	Djup	Bredd
184320208	KODLÅS ELEKTRISKT CL1000	136 mm		33 mm
184320307	RFID-LÅS ELEKTRISKT CL1050	136 mm		33 mm
234940401 BV	SOCKEL KLS/SFS	140 mm	550 mm	1200 mm
234941300 BV	BENSTATIV KLS/SFS	390 mm	550 mm	1200 mm
234942308 BV	BÄNKSTATIV KLS/SFS	370 mm	550 mm	1200 mm
234943306	SKOHYLLA KLS/SFS	20 mm	400 mm	1200 mm

Gigant klädskap 550 fackbredd 400 mm, 1 sektion sluttande tak

Helsvetsade med plan botten utan tröskel och med sluttande tak, vilket gör skåpet lättstädat.

Dörrar i enkelplåt alternativt sandwichkonstruktion med dubbla plåtar. Dörrar försedda med dörrstopp. Som standard levereras dörrarna högerhängda om inget annat anges.

Inredning med hatthylla, mellanvägg, galgstång och klädkrok. Ventilation genom självdrag.

Låsklinka alternativt cylinderlås. Kodlås och RFID-lås finns som tillbehör.

Höjd: Sluttande tak, 1930 mm.

Djup: 550 mm.

Standardfärg: stomme: grå RAL7035.

Dörrar: blå RAL5005, grå RAL7035, röd RAL3020, mörkgrå RAL7031 samt gul RAL1023.

Andra färger och kombinationer offereras på begäran.

Kompletteras med lämpligt underrede tex. sockel, benstativ, bänkstativ, skohylla.



Artikelnummer	Beskrivning	Höjd	Djup	Låstyp	Antal skåp	Bredd	Sandwichkonstruktion
234870103 BV	KLÄDSKÅP GRÅ/BLÅ	1930 mm	550 mm	Låsklinka	1	400 mm	
234870111 BV	KLÄDSKÅP GRÅ/GRÅ	1930 mm	550 mm	Låsklinka	1	400 mm	
234870129 BV	KLÄDSKÅP GRÅ/RÖD	1930 mm	550 mm	Låsklinka	1	400 mm	
234870137 BV	KLÄDSKÅP GRÅ/M.GRÅ	1930 mm	550 mm	Låsklinka	1	400 mm	
234870145 BV	KLÄDSKÅP GRÅ/GUL	1930 mm	550 mm	Låsklinka	1	400 mm	
234870152 BV	KLÄDSKÅP GRÅ/BLÅ	1930 mm	550 mm	Cylinderlås	1	400 mm	
234870160 BV	KLÄDSKÅP GRÅ/GRÅ	1930 mm	550 mm	Cylinderlås	1	400 mm	
234870178 BV	KLÄDSKÅP GRÅ/RÖD	1930 mm	550 mm	Cylinderlås	1	400 mm	
234870186 BV	KLÄDSKÅP GRÅ/M.GRÅ	1930 mm	550 mm	Cylinderlås	1	400 mm	
234870194 BV	KLÄDSKÅP GRÅ/GUL	1930 mm	550 mm	Cylinderlås	1	400 mm	
234880102 BV	KLÄDSKÅP GRÅ/BLÅ	1930 mm	550 mm	Låsklinka	1	400 mm	Ja
234880110 BV	KLÄDSKÅP GRÅ/GRÅ	1930 mm	550 mm	Låsklinka	1	400 mm	Ja
234880128 BV	KLÄDSKÅP GRÅ/RÖD	1930 mm	550 mm	Låsklinka	1	400 mm	Ja
234880136 BV	KLÄDSKÅP GRÅ/M.GRÅ	1930 mm	550 mm	Låsklinka	1	400 mm	Ja
234880144 BV	KLÄDSKÅP GRÅ/GUL	1930 mm	550 mm	Låsklinka	1	400 mm	Ja
234880151 BV	KLÄDSKÅP GRÅ/BLÅ	1930 mm	550 mm	Cylinderlås	1	400 mm	Ja
234880169 BV	KLÄDSKÅP GRÅ/GRÅ	1930 mm	550 mm	Cylinderlås	1	400 mm	Ja
234880177 BV	KLÄDSKÅP GRÅ/RÖD	1930 mm	550 mm	Cylinderlås	1	400 mm	Ja
234880185 BV	KLÄDSKÅP GRÅ/M.GRÅ	1930 mm	550 mm	Cylinderlås	1	400 mm	Ja
234880193 BV	KLÄDSKÅP GRÅ/GUL	1930 mm	550 mm	Cylinderlås	1	400 mm	Ja

Tillbehör

Artikelnummer	Beskrivning	Höjd	Djup	Bredd
184320208	KODLÅS ELEKTRISKT CL1000	136 mm		33 mm
184320307	RFID-LÅS ELEKTRISKT CL1050	136 mm		33 mm
234940500 BV	SOCKEL KLS/SFS	140 mm	550 mm	400 mm
234941409 BV	BENSTATIV KLS/SFS	390 mm	550 mm	400 mm
234942407 BV	BÄNKSTATIV KLS/SFS	370 mm	550 mm	400 mm
234943405 BV	SKOHYLLA KLS/SFS	20 mm	400 mm	400 mm



Gigant klädskåp 550 fackbred 400 mm, 2 sektioner sluttande tak

Helsvetsade med plan botten utan tröskel och med sluttande tak, vilket gör skåpet lättstädad. Dörrar i enkelplåt alternativt sandwichkonstruktion med dubbla plåtar. Dörrar försedda med dörrstopp. Som standard levereras dörrarna högerhängda om inget annat anges. Inredning med hatthylla, mellanvägg, galgstång och klädkrok. Ventilation genom självdrag. Låsklinka alternativt cylinderlås. Kodlås och RFID-lås finns som tillbehör.

Höjd: Sluttande tak, 1930 mm.

Djup: 550 mm.

Standardfärg: stomme: grå RAL7035.

Dörrar: blå RAL5005, grå RAL7035, röd RAL3020, mörkgrå RAL7031 samt gul RAL1023.

Andra färger och kombinationer offereras på begäran.

Kompletteras med lämpligt underrede tex. sockel, benstativ, bänkstativ, skohylla.

Artikelnummer	Beskrivning	Höjd	Djup	Låstyp	Antal skåp	Bredd	Sandwichkonstruktion
234870202 BV	KLÄDSKÅP GRÅ/BLÅ	1930 mm	550 mm	Låsklinka	2	800 mm	
234870210 BV	KLÄDSKÅP GRÅ/GRÅ	1930 mm	550 mm	Låsklinka	2	800 mm	
234870228 BV	KLÄDSKÅP GRÅ/RÖD	1930 mm	550 mm	Låsklinka	2	800 mm	
234870236 BV	KLÄDSKÅP GRÅ/M.GRÅ	1930 mm	550 mm	Låsklinka	2	800 mm	
234870244 BV	KLÄDSKÅP GRÅ/GUL	1930 mm	550 mm	Låsklinka	2	800 mm	
234870251 BV	KLÄDSKÅP GRÅ/BLÅ	1930 mm	550 mm	Cylinderlås	2	800 mm	
234870269 BV	KLÄDSKÅP GRÅ/GRÅ	1930 mm	550 mm	Cylinderlås	2	800 mm	
234870277 BV	KLÄDSKÅP GRÅ/RÖD	1930 mm	550 mm	Cylinderlås	2	800 mm	
234870285 BV	KLÄDSKÅP GRÅ/M.GRÅ	1930 mm	550 mm	Cylinderlås	2	800 mm	
234870293 BV	KLÄDSKÅP GRÅ/GUL	1930 mm	550 mm	Cylinderlås	2	800 mm	
234880201 BV	KLÄDSKÅP GRÅ/BLÅ	1930 mm	550 mm	Låsklinka	2	800 mm	Ja
234880219 BV	KLÄDSKÅP GRÅ/GRÅ	1930 mm	550 mm	Låsklinka	2	800 mm	Ja
234880227 BV	KLÄDSKÅP GRÅ/RÖD	1930 mm	550 mm	Låsklinka	2	800 mm	Ja
234880235 BV	KLÄDSKÅP GRÅ/M.GRÅ	1930 mm	550 mm	Låsklinka	2	800 mm	Ja
234880243 BV	KLÄDSKÅP GRÅ/GUL	1930 mm	550 mm	Låsklinka	2	800 mm	Ja
234880250 BV	KLÄDSKÅP GRÅ/BLÅ	1930 mm	550 mm	Cylinderlås	2	800 mm	Ja
234880268 BV	KLÄDSKÅP GRÅ/GRÅ	1930 mm	550 mm	Cylinderlås	2	800 mm	Ja
234880276 BV	KLÄDSKÅP GRÅ/RÖD	1930 mm	550 mm	Cylinderlås	2	800 mm	Ja
234880284 BV	KLÄDSKÅP GRÅ/M.GRÅ	1930 mm	550 mm	Cylinderlås	2	800 mm	Ja
234880292 BV	KLÄDSKÅP GRÅ/GUL	1930 mm	550 mm	Cylinderlås	2	800 mm	Ja

Tillbehör

Artikelnummer	Beskrivning	Höjd	Djup	Bredd
184320208	KODLÅS ELEKTRISKT CL1000	136 mm		33 mm
184320307	RFID-LÅS ELEKTRISKT CL1050	136 mm		33 mm
234940609 BV	SOCKEL KLS/SFS	140 mm	550 mm	800 mm
234941508 BV	BENSTATIV KLS/SFS	390 mm	550 mm	800 mm
234942506 BV	BÄNKSTATIV KLS/SFS	370 mm	550 mm	800 mm
234943504 BV	SKOHYLLA KLS/SFS	20 mm	400 mm	800 mm

Gigant klädskap 550 fackbredd 400 mm, 3 sektioner sluttande tak

Helsvetsade med plan botten utan tröskel och med sluttande tak, vilket gör skåpet lättstädad.

Dörrar i enkelplåt alternativt sandwichkonstruktion med dubbla plåtar. Dörrar försedda med dörrstopp. Som standard levereras dörrarna högerhängda om inget annat anges.

Inredning med hatthylla, mellanvägg, galgstång och klädkrok. Ventilation genom självdrag.

Låsklinka alternativt cylinderlås. Kodlås och RFID-lås finns som tillbehör.

Höjd: Sluttande tak, 1930 mm.

Djup: 550 mm.

Standardfärg: stomme: grå RAL7035.

Dörrar: blå RAL5005, grå RAL7035, röd RAL3020, mörkgrå RAL7031 samt gul RAL1023.

Andra färger och kombinationer offereras på begäran.

Kompletteras med lämpligt underrede tex. sockel, benstativ, bänkstativ, skohylla.



Artikelnummer	Beskrivning	Höjd	Djup	Låstyp	Antal skåp	Bredd	Sandwichkonstruktion
234870301 BV	KLÄDSKÅP GRÅ/BLÅ	1930 mm	550 mm	Låsklinka	3	1200 mm	
234870319 BV	KLÄDSKÅP GRÅ/GRÅ	1930 mm	550 mm	Låsklinka	3	1200 mm	
234870327 BV	KLÄDSKÅP GRÅ/RÖD	1930 mm	550 mm	Låsklinka	3	1200 mm	
234870335 BV	KLÄDSKÅP GRÅ/M.GRÅ	1930 mm	550 mm	Låsklinka	3	1200 mm	
234870343 BV	KLÄDSKÅP GRÅ/GUL	1930 mm	550 mm	Låsklinka	3	1200 mm	
234870350 BV	KLÄDSKÅP GRÅ/BLÅ	1930 mm	550 mm	Cylinderlås	3	1200 mm	
234870368 BV	KLÄDSKÅP GRÅ/GRÅ	1930 mm	550 mm	Cylinderlås	3	1200 mm	
234870376 BV	KLÄDSKÅP GRÅ/RÖD	1930 mm	550 mm	Cylinderlås	3	1200 mm	
234870384 BV	KLÄDSKÅP GRÅ/M.GRÅ	1930 mm	550 mm	Cylinderlås	3	1200 mm	
234870392 BV	KLÄDSKÅP GRÅ/GUL	1930 mm	550 mm	Cylinderlås	3	1200 mm	
234880300 BV	KLÄDSKÅP GRÅ/BLÅ	1930 mm	550 mm	Låsklinka	3	1200 mm	Ja
234880318 BV	KLÄDSKÅP GRÅ/GRÅ	1930 mm	550 mm	Låsklinka	3	1200 mm	Ja
234880326 BV	KLÄDSKÅP GRÅ/RÖD	1930 mm	550 mm	Låsklinka	3	1200 mm	Ja
234880334 BV	KLÄDSKÅP GRÅ/M.GRÅ	1930 mm	550 mm	Låsklinka	3	1200 mm	Ja
234880342 BV	KLÄDSKÅP GRÅ/GUL	1930 mm	550 mm	Låsklinka	3	1200 mm	Ja
234880359 BV	KLÄDSKÅP GRÅ/BLÅ	1930 mm	550 mm	Cylinderlås	3	1200 mm	Ja
234880367 BV	KLÄDSKÅP GRÅ/GRÅ	1930 mm	550 mm	Cylinderlås	3	1200 mm	Ja
234880375 BV	KLÄDSKÅP GRÅ/RÖD	1930 mm	550 mm	Cylinderlås	3	1200 mm	Ja
234880383 BV	KLÄDSKÅP GRÅ/M.GRÅ	1930 mm	550 mm	Cylinderlås	3	1200 mm	Ja
234880391 BV	KLÄDSKÅP GRÅ/GUL	1930 mm	550 mm	Cylinderlås	3	1200 mm	Ja

Tillbehör

Artikelnummer	Beskrivning	Höjd	Djup	Bredd
184320208	KODLÅS ELEKTRISKT CL1000	136 mm		33 mm
184320307	RFID-LÅS ELEKTRISKT CL1050	136 mm		33 mm
234940401 BV	SOCKEL KLS/SFS	140 mm	550 mm	1200 mm
234941300 BV	BENSTATIV KLS/SFS	390 mm	550 mm	1200 mm
234942308 BV	BÄNKSTATIV KLS/SFS	370 mm	550 mm	1200 mm
234943306	SKOHYLLA KLS/SFS	20 mm	400 mm	1200 mm



Gigant klädskåp sluttande tak, fackbredd 300 mm

Helsvetsade med plan botten utan tröskel samt sluttande tak vilket gör skåpet lättstädad. Infällda dörrar av 15 mm tjock sandwichkonstruktion med dubbla plåtar och med dörrstopp vid 90°. Som standard levereras dörrarna högerhängda om inget annat anges. Mot tillägg kan skåpen försees med utanpåliggande dörrar i laminat. Ventilation genom självdrag, andra typer av ventilation t.ex. frånluftskanaler kan beställas fabriksmonterat. Låsklinka som standard.

Cylinderlås, kodlås och RFID-lås finns som tillbehör. Skåpen uppfyller SIS normerna Skåpshöjd: 1900 mm. Djup: 550 mm. Bredd: 300.

Klädskåpen finns även att få i 1800 mm höjd med plant tak. Kontakta säljavdelning. Hatthylla med galgstång och ankarkrok ingår.

Som tillbehör finns även en svängbar kort skiljevägg.

Bänkdjup 300 mm sitthöjd 400 mm. Totalhöjd klädskåp 2300 mm.

Bänk med sitthöjd 300 mm går att beställa mot tillägg.

Benhöjd 200 mm. Totalhöjd klädskåp 2100 mm.

Standardfärg på stomme: grå NCS 3502 B med ben i svart RAL9005.

Standard färg på dörrar: blå NCS S2065-R90B eller röd RAL 3013.

Dörrarna kan beställas i ytterligare 17 olika standardfärger.

Artikelnummer	Beskrivning	Höjd	Djup	Låstyp	Antal skåp	Bredd
145890109 BV	KLÄDSKÅP MED BEN, BLÅ	2100 mm	550 mm	Låsklinka	1	300 mm
145890208 BV	KLÄDSKÅP MED BEN, RÖD	2100 mm	550 mm	Låsklinka	1	300 mm
145890901 BV	KLÄDSKÅP MED BÄNK, BLÅ	2300 mm	550 mm	Låsklinka	1	300 mm
145891008 BV	KLÄDSKÅP MED BÄNK, RÖD	2300 mm	550 mm	Låsklinka	1	300 mm
Artikelnummer	Beskrivning	Höjd	Djup	Låstyp	Antal skåp	Bredd
145890307 BV	KLÄDSKÅP MED BEN, BLÅ	2100 mm	550 mm	Låsklinka	2	600 mm
145890406 BV	KLÄDSKÅP MED BEN, RÖD	2100 mm	550 mm	Låsklinka	2	600 mm
145891107 BV	KLÄDSKÅP MED BÄNK, BLÅ	2300 mm	550 mm	Låsklinka	2	600 mm
145891206 BV	KLÄDSKÅP MED BÄNK, RÖD	2300 mm	550 mm	Låsklinka	2	600 mm
Artikelnummer	Beskrivning	Höjd	Djup	Låstyp	Antal skåp	Bredd
145890505 BV	KLÄDSKÅP MED BEN, BLÅ	2100 mm	550 mm	Låsklinka	3	900 mm
145890604 BV	KLÄDSKÅP MED BEN, RÖD	2100 mm	550 mm	Låsklinka	3	900 mm
145891305 BV	KLÄDSKÅP MED BÄNK, BLÅ	2300 mm	550 mm	Låsklinka	3	900 mm
145891404 BV	KLÄDSKÅP MED BÄNK, RÖD	2300 mm	550 mm	Låsklinka	3	900 mm
Artikelnummer	Beskrivning	Höjd	Djup	Låstyp	Antal skåp	Bredd
145890703 BV	KLÄDSKÅP MED BEN, BLÅ	2100 mm	550 mm	Låsklinka	4	1200 mm
145890802 BV	KLÄDSKÅP MED BEN, RÖD	2100 mm	550 mm	Låsklinka	4	1200 mm
145891503 BV	KLÄDSKÅP MED BÄNK, BLÅ	2300 mm	550 mm	Låsklinka	4	1200 mm
145891602 BV	KLÄDSKÅP MED BÄNK, RÖD	2300 mm	550 mm	Låsklinka	4	1200 mm

Tillbehör

Artikelnummer	Beskrivning	Höjd	Bredd
145896007 BV	PRISTILLÄGG ASSA-CYLINDERLÅS		
145896106 BV	SKILJEVÄGG SVÄNGBAR KORT		
145896205 BV	CYLINDERLÅS ASSA		
145896304 BV	HÄNGLÅSKLINKA KROM		
184320208	KODLÅS ELEKTRISKT CL1000	136 mm	33 mm
184320307	RFID-LÅS ELEKTRISKT CL1050	136 mm	33 mm

Gigant klädskåp sluttande tak, fackbredd 400 mm.

Helsvetsade med plan botten utan tröskel samt sluttande tak vilket gör skåpet lättstädad. Hatthylla med galgstång och ankarkrok. Infällda dörrar av 15 mm tjock sandwichkonstruktion med dubbla plåtar och med dörrstopp vid 90°. Som standard levereras dörrarna högerhängda om inget annat anges. Mot tillägg kan skåpen förses med utanpåliggande dörrar i laminat. Ventilation genom självdrag, andra typer av ventilation t.ex. frånluftskanaler kan beställas fabriksmonterat. Låsklinka som standard. Cylinderlås, kodlås och RFID-lås finns som tillbehör. Skåpen uppfyller SIS normerna

Skåpshöjd: 1900 mm. Djup: 550 mm. Bredd: 400 mm

Klädskåpen finns även att få i 1800 mm höjd med plant tak, kontakta säljavdelningen.

Som tillbehör finns även en svängbar kort skiljevägg.

Bänkdjup 300 mm sitthöjd 400 mm. Totalhöjd klädskåp 2300 mm.

Bänk med sitthöjd 300 mm går att beställa mot tillägg.

Benhöjd 200 mm. Totalhöjd klädskåp 2100 mm.

Standardfärg på stomme: grå NCS 3502 B med ben i svart RAL9005.

Standard färg på dörrar: blå NCS S2065-R90B eller röd RAL 3013 .

Dörrarna kan beställas i ytterligare 17 olika standardfärger.



Artikelnummer	Beskrivning	Höjd	Djup	Låstyp	Antal skåp	Bredd
145891701 BV	KLÄDSKÅP MED BEN, BLÅ	2100 mm	550 mm	Låsklinka	1	400 mm
145891800 BV	KLÄDSKÅP MED BEN, RÖD	2100 mm	550 mm	Låsklinka	1	400 mm
145892303 BV	KLÄDSKÅP MED BÄNK, BLÅ	2300 mm	550 mm	Låsklinka	1	400 mm
145892402 BV	KLÄDSKÅP MED BÄNK, RÖD	2300 mm	550 mm	Låsklinka	1	400 mm
Artikelnummer	Beskrivning	Höjd	Djup	Låstyp	Antal skåp	Bredd
145891909 BV	KLÄDSKÅP MED BEN, BLÅ	2100 mm	550 mm	Låsklinka	2	800 mm
145892006 BV	KLÄDSKÅP MED BEN, RÖD	2100 mm	550 mm	Låsklinka	2	800 mm
145892501 BV	KLÄDSKÅP MED BÄNK, BLÅ	2300 mm	550 mm	Låsklinka	2	800 mm
145892600 BV	KLÄDSKÅP MED BÄNK, RÖD	2300 mm	550 mm	Låsklinka	2	800 mm
Artikelnummer	Beskrivning	Höjd	Djup	Låstyp	Antal skåp	Bredd
145892105 BV	KLÄDSKÅP MED BEN, BLÅ	2100 mm	550 mm	Låsklinka	3	1200 mm
145892204 BV	KLÄDSKÅP MED BEN, RÖD	2100 mm	550 mm	Låsklinka	3	1200 mm
145892709 BV	KLÄDSKÅP MED BÄNK, BLÅ	2300 mm	550 mm	Låsklinka	3	1200 mm
145892808 BV	KLÄDSKÅP MED BÄNK, RÖD	2300 mm	550 mm	Låsklinka	3	1200 mm

Tillbehör

Artikelnummer	Beskrivning	Höjd	Bredd
145896007 BV	PRISTILLÄGG ASSA-CYLINDERLÅS		
145896106 BV	SKILJEVÄGG SVÄNGBAR KORT		
145896205 BV	CYLINDERLÅS ASSA		
145896304 BV	HÄNGLÅSKLINKA KROM		
184320208	KODLÅS ELEKTRISKT CL1000	136 mm	33 mm
184320307	RFID-LÅS ELEKTRISKT CL1050	136 mm	33 mm





Gigant klädskåp sluttande tak, fackbredd 500 mm

Servetsade med plan botten utan tröskel samt sluttande tak vilket gör skåpet lättstädat. Hatthylla med galgstång och ankarkrok. Infällda dörrar av 15 mm tjock sandwichkonstruktion med dubbla plåtar och med dörrstopp vid 90°. Som standard levereras dörrarna högerhängda om inget annat anges. Mot tillägg kan skåpen förses med utanpåliggande dörrar i laminat. Ventilation genom självdrag, andra typer av ventilation t.ex. frånluftskanaler kan beställas fabriksmonterat. Låsklinka som standard. Cylinderlås, kodlås och RFID-lås finns som tillbehör. Skåpen uppfyller SIS normerna.

Höjd: 1900 mm. Djup: 550 mm. Bredd: 500 mm.

Klädskåpen finns även att få i 1800 mm höjd med plant tak.

Som tillbehör finns även en svängbar kort skiljevägg.

Bänkdjup 300 mm sitthöjd 400 mm. Totalhöjd klädskåp 2300 mm.

Bänk med sitthöjd 300 mm går att beställa mot tillägg.

Benhöjd 200 mm. Totalhöjd klädskåp 2100 mm.

Standardfärg på stomme: grå NCS 3502 B med ben i svart RAL9005.

Standard färg på dörrar: blå NCS S2065-R90B eller röd RAL 3013.

Dörrarna kan beställas i ytterligare 17 olika standardfärger.

Artikelnummer	Beskrivning	Höjd	Djup	Låstyp	Antal skåp	Bredd
145892907 BV	KLÄDSKÅP MED BEN, BLÅ	2100 mm	550 mm	Låsklinka	1	500 mm
145893004 BV	KLÄDSKÅP MED BEN, RÖD	2100 mm	550 mm	Låsklinka	1	500 mm
145893301 BV	KLÄDSKÅP MED BÄNK BLÅ	2300 mm	550 mm	Låsklinka	1	500 mm
145893400 BV	KLÄDSKÅP MED BÄNK RÖD	2300 mm	550 mm	Låsklinka	1	500 mm

Artikelnummer	Beskrivning	Höjd	Djup	Låstyp	Antal skåp	Bredd
145893103 BV	KLÄDSKÅP MED BEN, BLÅ	2100 mm	550 mm	Låsklinka	2	1000 mm
145893202 BV	KLÄDSKÅP MED BEN, RÖD	2100 mm	550 mm	Låsklinka	2	1000 mm
145893509 BV	KLÄDSKÅP MED BÄNK BLÅ	2300 mm	550 mm	Låsklinka	2	1000 mm
145893608 BV	KLÄDSKÅP MED BÄNK RÖD	2300 mm	550 mm	Låsklinka	2	1000 mm

Tillbehör

Artikelnummer	Beskrivning	Höjd	Bredd
145896007 BV	PRISTILLÄGG ASSA-CYLINDERLÅS		
145896106 BV	SKILJEVÄGG SVÄNGBAR KORT		
145896205 BV	CYLINDERLÅS ASSA		
145896304 BV	HÄNGLÅSKLINKA KROM		
184320208	KODLÅS ELEKTRISKT CL1000	136 mm	33 mm
184320307	RFID-LÅS ELEKTRISKT CL1050	136 mm	33 mm

SKÅPSTOMME

SF50	VARMVIT NCS S 0502-Y	SF16	GRÅ NCS S 3502-B
------	-------------------------	------	---------------------

DÖRRAR

DF50	VARMVIT NCS S 0502-Y	DF43	TURKOS NCS S 3040-B40G
DF59	PASTELGUL NCS S 1020-Y30R	DF3000	RÖD RAL 3000
DF69	GUL NCS S 1050-Y20R	DF17	MÖRKRÖD NCS S 2570-Y90R
DF2000	GULORANGE RAL 2000	DF3004	PURPUR-RÖD RAL 3004
DF62	LJUSBLÅ NCS S 2040-R90B	DF7035	LJUSGRÅ RAL 7035
DF32	MELLANBLÅ RAL 5015	DF16	GRÅ NCS S 3502-B
DF12	MÖRKBLÅ NCS S 5540-R90B	DF7012	MÖRKGRÅ RAL 7012
DF6019	PASTELLGRÖN RAL 6019	DF18	SVART NCS S 9000-N
DF6001	SMARAGDGRÖN RAL 6001		

Gigant klädskaåp sluttande tak, fackbredd 600 mm

Helsvetsade med plan botten utan tröskel samt sluttande tak vilket gör skåpet lättstädad.

Hatthylla med galgstång och ankarkrok. Infällda dörrar av 15 mm tjock sandwichkonstruktion med dubbla plåtar och med dörrstopp vid 90°. Som standard levereras dörrarna högerhängda om inget annat anges. Mot tillägg kan skåpen förses med utanpåliggande dörrar i laminat.

Ventilation genom självdrag, andra typer av ventilation t.ex. frånluftskanaler kan beställas fabriksmonterat. Låsklinka som standard. Cylinderlås, kodlås och RFID-lås finns som tillbehör.

Skåpen uppfyller SIS normerna.

Skåpshöjd: 1900 mm. Djup: 550 mm. Bredd: 600 mm.

Klädskaåpen finns även att få i 1800 mm höjd med plant tak. Kontakta säljvdelningen.

Som tillbehör finns även en svängbar kort skiljevägg.

Bänkdjup 300 mm sitthöjd 400 mm. Totalhöjd klädskaåp 2300 mm.

Bänk med sitthöjd 300 mm går att beställa mot tillägg.

Benhöjd 200 mm. Totalhöjd klädskaåp 2100 mm.

Standardfärg på stomme: grå NCS 3502 B med ben i svart RAL9005.

Standard färg på dörrar: blå NCS S2065-R90B eller röd RAL 3013.

Dörrarna kan beställas i ytterligare 17 olika standardfärger.



Artikelnummer	Beskrivning	Höjd	Djup	Låstyp	Antal skåp	Bredd
145893707 BV	KLÄDSKÅP MED BEN, BLÅ	2100 mm	550 mm	Låsklinka	1	600 mm
145893806 BV	KLÄDSKÅP MED BEN, RÖD	2100 mm	550 mm	Låsklinka	1	600 mm
145894101 BV	KLÄDSKÅP MED BÄNK, BLÅ	2300 mm	550 mm	Låsklinka	1	600 mm
145894200 BV	KLÄDSKÅP MED BÄNK, RÖD	2300 mm	550 mm	Låsklinka	1	600 mm
Artikelnummer	Beskrivning	Höjd	Djup	Låstyp	Antal skåp	Bredd
145893905 BV	KLÄDSKÅP MED BEN, BLÅ	2100 mm	550 mm	Låsklinka	2	1200 mm
145894002 BV	KLÄDSKÅP MED BEN, RÖD	2100 mm	550 mm	Låsklinka	2	1200 mm
145894309 BV	KLÄDSKÅP MED BÄNK, BLÅ	2300 mm	550 mm	Låsklinka	2	1200 mm
145894408 BV	KLÄDSKÅP MED BÄNK, RÖD	2300 mm	550 mm	Låsklinka	2	1200 mm

Tillbehör

Artikelnummer	Beskrivning	Höjd	Bredd
145896007 BV	PRISTILLÄGG ASSA-CYLINDERLÅS		
145896106 BV	SKILJEVÄGG SVÄNGBAR KORT		
145896205 BV	CYLINDERLÅS ASSA		
145896304 BV	HÄNGLÅSKLINKA KROM		
184320208	KODLÅS ELEKTRISKT CL1000	136 mm	33 mm
184320307	RFID-LÅS ELEKTRISKT CL1050	136 mm	33 mm





Gigant klädskåp parskåp, sluttande tak

Helsvetsade med två åtskilda förvaringsutrymmen. Skåpen har plan botten utan tröskel samt sluttande tak vilket gör skåpet lättstädad. Hatthylla med galgstång och 2 ankarkrok. Infällda parhängda dörrar av 15 mm tjock sandwichkonstruktion med dubbla plåtar och med dörrstopp vid 90°. Ventilation genom självdrag, andra typer av ventilation t.ex. frånluftskanaler kan beställas fabriksmonterat. Skåpen levereras med lås/pardörrbeslag.

Kodlås och RFID-lås finns som tillbehör. Hatthylla med galgstång och 2 st ankarkrok.

Skåpen uppfyller SIS normerna.

Skåpshöjd: 1900 mm Djup: 550 mm.

Bänkdjup 300 mm, sitthöjd 400 mm. Totalhöjd klädskåp 2300 mm.

Bänk med sitthöjd 300 mm går att beställa mot tillägg.

Benhöjd 200 mm. Totalhöjd klädskåp 2100 mm.

Klädskåpen finns i bredderna: 500 mm (200+300 mm), 600 mm (200+400 mm) eller (300+300 mm), 700 mm (300+400 mm) och 800 mm (400+400 mm).

Måtten inom parenteserna är bredden på förvaringsutrymmena.

Klädskåpen finns även att få i 1800 mm höjd med plant tak.

Standardfärg på stomme: grå NCS 3502 B med ben i svart RAL 9005.

Standard färg på dörrar: blå NCS S2065-R90B.

Dörrarna kan beställas i ytterligare 17 olika standardfärger.

Artikelnummer	Beskrivning	Höjd	Djup	Låstyp	Antal skåp	Bredd
145900106 BV	KLÄDSKÅP 200,300 BEN BLÅ	2100 mm	550 mm	Låsklinka	1	500 mm
145900205 BV	KLÄDSKÅP 200,300 BÄNK BLÅ	2300 mm	550 mm	Låsklinka	1	500 mm
145900502 BV	KLÄDSKÅP 200,400 BEN BLÅ	2100 mm	550 mm	Låsklinka	1	600 mm
145900601 BV	KLÄDSKÅP 200,400 BÄNK BLÅ	2300 mm	550 mm	Låsklinka	1	600 mm
145900908 BV	KLÄDSKÅP 300,300 BEN BLÅ	2100 mm	550 mm	Låsklinka	1	600 mm
145901005 BV	KLÄDSKÅP 300,300 BÄNK BLÅ	2300 mm	550 mm	Låsklinka	1	600 mm
145901302 BV	KLÄDSKÅP 300,400 BEN BLÅ	2100 mm	550 mm	Låsklinka	1	700 mm
145901401 BV	KLÄDSKÅP 300,400 BÄNK BLÅ	2300 mm	550 mm	Låsklinka	1	700 mm
145901500 BV	KLÄDSKÅP 400,400 BEN BLÅ	2100 mm	550 mm	Låsklinka	1	800 mm
145901609 BV	KLÄDSKÅP 400,400 BÄNK BLÅ	2300 mm	550 mm	Låsklinka	1	800 mm

Artikelnummer	Beskrivning	Höjd	Djup	Låstyp	Antal skåp	Bredd
145900304 BV	KLÄDSKÅP 200,300 BEN BLÅ	2100 mm	550 mm	Låsklinka	2	1000 mm
145900403 BV	KLÄDSKÅP 200,300 BÄNK BLÅ	2300 mm	550 mm	Låsklinka	2	1000 mm
145900700 BV	KLÄDSKÅP 200,400 BEN BLÅ	2100 mm	550 mm	Låsklinka	2	1200 mm
145900809 BV	KLÄDSKÅP 200,400 BÄNK BLÅ	2300 mm	550 mm	Låsklinka	2	1200 mm
145901104 BV	KLÄDSKÅP 300,300 BEN BLÅ	2100 mm	550 mm	Låsklinka	2	1200 mm
145901203 BV	KLÄDSKÅP 300,300 BÄNK BLÅ	2300 mm	550 mm	Låsklinka	2	1200 mm

Tillbehör

Artikelnummer	Beskrivning	Höjd	Bredd
184320208	KODLÅS ELEKTRISKT CL1000	136 mm	33 mm
184320307	RFID-LÅS ELEKTRISKT CL1050	136 mm	33 mm

SKÅPSTOMME



DÖRRAR



Gigant klädskap 550, Z-dörr fackbredd 300 mm

Helsvetsade med plan botten utan tröskel och med plant tak. Dörrar i enkelplåt med dörrstopp.

Som standard levereras dörrarna högerhängda om inget annat anges.

Inredning med galgstång och klädkrok. Ventilation genom självdrag. Cylinderlåsning.

Kodlås och RFID-lås finns som tillbehör.

Höjd: 1800 mm,

Djup: 550 mm.

Standardfärg: stomme, grå RAL7035.

Dörrar: blå RAL5005, grå RAL7035, röd RAL3020, mörkgrå RAL7031 samt gul RAL1023.

Andra färger och kombinationer offereras på begäran.

Levereras i sektionsbredd upp till 1200 mm.

Kompletteras med lämpligt underrede tex. sockel, benstativ, bänkstativ, skohylla,

se alla tillbehör på vår hemsida. www.gigant.se.



Kompletterad med benstativ

Artikelnummer	Beskrivning	Höjd	Djup	Låstyp	Antal skåp	Bredd
234950103 BV	KLÄDSKÅP Z GRÅ/BLÅ	1800 mm	550 mm	Cylinderlås	1	300 mm
234950202 BV	KLÄDSKÅP Z GRÅ/GRÅ	1800 mm	550 mm	Cylinderlås	1	300 mm
234950301 BV	KLÄDSKÅP Z GRÅ/RÖD	1800 mm	550 mm	Cylinderlås	1	300 mm
234950400 BV	KLÄDSKÅP Z GRÅ/RÖD	1800 mm	550 mm	Cylinderlås	1	300 mm
234950509 BV	KLÄDSKÅP Z GRÅ/GUL	1800 mm	550 mm	Cylinderlås	1	300 mm

Artikelnummer	Beskrivning	Höjd	Djup	Låstyp	Antal skåp	Bredd
234951002 BV	KLÄDSKÅP Z GRÅ/BLÅ	1800 mm	550 mm	Cylinderlås	2	600 mm
234951101 BV	KLÄDSKÅP Z GRÅ/GRÅ	1800 mm	550 mm	Cylinderlås	2	600 mm
234951200 BV	KLÄDSKÅP Z GRÅ/RÖD	1800 mm	550 mm	Cylinderlås	2	600 mm
234951309 BV	KLÄDSKÅP Z GRÅ/M.GRÅ	1800 mm	550 mm	Cylinderlås	2	600 mm
234951408 BV	KLÄDSKÅP Z GRÅ/GUL	1800 mm	550 mm	Cylinderlås	2	600 mm

Artikelnummer	Beskrivning	Höjd	Djup	Låstyp	Antal skåp	Bredd
234952000 BV	KLÄDSKÅP Z GRÅ/BLÅ	1800 mm	550 mm	Cylinderlås	3	900 mm
234952109 BV	KLÄDSKÅP Z GRÅ/GRÅ	1800 mm	550 mm	Cylinderlås	3	900 mm
234952208 BV	KLÄDSKÅP Z GRÅ/RÖD	1800 mm	550 mm	Cylinderlås	3	900 mm
234952307 BV	KLÄDSKÅP Z GRÅ/M.GRÅ	1800 mm	550 mm	Cylinderlås	3	900 mm
234952406 BV	KLÄDSKÅP Z GRÅ/GUL	1800 mm	550 mm	Cylinderlås	3	900 mm

Tillbehör

Artikelnummer	Beskrivning	Höjd	Djup	Bredd
184320208	KODLÅS ELEKTRISKT CL1000	136 mm		33 mm
184320307	RFID-LÅS ELEKTRISKT CL1050	136 mm		33 mm
234940104 BV	SOCKEL KLS/SFS	140 mm	550 mm	300 mm
234941003 BV	BENSTATIV KLS/SFS	390 mm	550 mm	300 mm
234942001 BV	BÄNKSTATIV KLS/SFS	370 mm	550 mm	300 mm
234940203 BV	SOCKEL KLS/SFS	140 mm	550 mm	600 mm
234941102 BV	BENSTATIV KLS/SFS	390 mm	550 mm	600 mm
234942100 BV	BÄNKSTATIV KLS/SFS	370 mm	550 mm	600 mm
234940302 BV	SOCKEL KLS/SFS	140 mm	550 mm	900 mm
234941201 BV	BENSTATIV KLS/SFS	390 mm	550 mm	900 mm
234942209 BV	BÄNKSTATIV KLS/SFS	370 mm	550 mm	900 mm



Kompletterad med benstativ



Gigant klädskap 550, Z-dörr fackbredd 400 mm, plant tak

Helsvetsade med plan botten utan tröskel och med plant tak. Dörrar i enkelplåt med dörrstopp. Som standard levereras dörrarna högerhängda om inget annat anges.

Inredning med galgstång och klädkrok. Ventilation genom självdrag. Cylinderlåsning.

Kodlås och RFID-lås finns som tillbehör.

Höjd: 1800 mm,

Djup: 550 mm.

Standardfärg: stomme, grå RAL7035.

Dörrar: blå RAL5005, grå RAL7035, röd RAL3020, mörkgrå RAL7031 samt gul RAL1023.

Andra färger och kombinationer offereras på begäran.

Levereras i sektionbredd upp till 1200 mm.

Kompletteras med lämpligt underrede tex. sockel, benstativ, bänkstativ, skohylla, se alla tillbehör på vår hemsida. www.gigant.se.

Artikelnummer	Beskrivning	Höjd	Djup	Låstyp	Antal skåp	Bredd
234960102 BV	KLÄDSKÅP Z GRÅ/BLÅ	1800 mm	550 mm	Cylinderlås	1	400 mm
234960201 BV	KLÄDSKÅP Z GRÅ/GRÅ	1800 mm	550 mm	Cylinderlås	1	400 mm
234960300 BV	KLÄDSKÅP Z GRÅ/RÖD	1800 mm	550 mm	Cylinderlås	1	400 mm
234960409 BV	KLÄDSKÅP Z GRÅ/M.GRÅ	1800 mm	550 mm	Cylinderlås	1	400 mm
234962406 BV	KLÄDSKÅP Z GRÅ/GUL	1800 mm	550 mm	Cylinderlås	1	400 mm

Artikelnummer	Beskrivning	Höjd	Djup	Låstyp	Antal skåp	Bredd
234961001 BV	KLÄDSKÅP Z GRÅ/BLÅ	1800 mm	550 mm	Cylinderlås	2	800 mm
234961100 BV	KLÄDSKÅP Z GRÅ/GRÅ	1800 mm	550 mm	Cylinderlås	2	800 mm
234961209 BV	KLÄDSKÅP Z GRÅ/RÖD	1800 mm	550 mm	Cylinderlås	2	800 mm
234961308 BV	KLÄDSKÅP Z GRÅ/M.GRÅ	1800 mm	550 mm	Cylinderlås	2	800 mm
234961407 BV	KLÄDSKÅP Z GRÅ/GUL	1800 mm	550 mm	Cylinderlås	2	800 mm

Tillbehör

Artikelnummer	Beskrivning	Höjd	Djup	Bredd
184320208	KODLÅS ELEKTRISKT CL1000	136 mm		33 mm
184320307	RFID-LÅS ELEKTRISKT CL1050	136 mm		33 mm
234940500 BV	SOCKEL KLS/SFS	140 mm	550 mm	400 mm
234941409 BV	BENSTATIV KLS/SFS	390 mm	550 mm	400 mm
234942407 BV	BÄNKSTATIV KLS/SFS	370 mm	550 mm	400 mm
234940609 BV	SOCKEL KLS/SFS 550	140 mm	550 mm	800 mm
234941508 BV	BENSTATIV KLS/SFS	390 mm	550 mm	800 mm
234942506 BV	BÄNKSTATIV KLS/SFS	370 mm	550 mm	800 mm

Gigant klädskap 550 skåpsbredd 300 mm, björklaminatdörr.

Helsvetsade med plan botten utan tröskel samt sluttande tak vilket gör skåpet lättstädad. Klädstång och ankarkrok. Infällda dörrar av 15 mm tjock sandwichkonstruktion med dubbla plåtar och med dörrstopp vid 90°. Som standard levereras dörrarna högerhängda om inget annat anges. Mot tillägg kan skåpen förses med utanpåliggande dörrar i laminat. Ventilation genom självdrag, andra typer av ventilation t.ex. frånluftskanaler kan beställas fabriksmonterat. Låsklinka som standard. Cylinderlås, kodlås och RFID-lås finns som tillbehör.

Skåpen uppfyller SIS normerna

Skåpshöjd: 1900 mm, Djup: 550 mm. Bredd: 300 mm

Klädskapen finns även att få i 1800 mm höjd med plant tak. Kontakta säljavdelningen.

Bänk djup 300 mm, sitthöjd 400 mm. Totalhöjd klädskap 2300 mm.

Bänk med sitthöjd 300 mm går att beställa mot tillägg

Ben höjd på 200 mm. Totalhöjd klädskap 2100 mm

Standardfärg på stomme: grå NCS 3502 B med ben i svart RAL 9005.

Björklaminat med stående ådring.



Artikelnummer	Beskrivning	Höjd	Djup	Låstyp	Antal skåp	Bredd
156390106 BV	KLÄDSKÅP Z BEN, BJÖRK	2100 mm	550 mm	Cylinderlås	1	300 mm
156390205 BV	KLÄDSKÅP Z BEN, BJÖRK	2100 mm	550 mm	Cylinderlås	2	600 mm
156390304 BV	KLÄDSKÅP Z BEN, BJÖRK	2100 mm	550 mm	Cylinderlås	3	900 mm
156390403 BV	KLÄDSKÅP Z BEN, BJÖRK	2100 mm	550 mm	Cylinderlås	4	1200 mm
156390502 BV	KLÄDSKÅP Z BÄNK, BJÖRK	2300 mm	550 mm	Cylinderlås	1	300 mm
156390601 BV	KLÄDSKÅP Z BÄNK, BJÖRK	2300 mm	550 mm	Cylinderlås	2	600 mm
156390700 BV	KLÄDSKÅP Z BÄNK, BJÖRK	2300 mm	550 mm	Cylinderlås	3	900 mm
156390809 BV	KLÄDSKÅP Z BÄNK, BJÖRK	2300 mm	550 mm	Cylinderlås	4	1200 mm

Tillbehör

Artikelnummer	Beskrivning	Höjd	Bredd
184320208	KODLÅS ELEKTRISKT CL1000	136 mm	33 mm
184320307	RFID-LÅS ELEKTRISKT CL1050	136 mm	33 mm

Gigant klädskap 550 skåpsbredd 400 mm, björklaminatdörr.

Helsvetsade med plan botten utan tröskel samt sluttande tak vilket gör skåpet lättstädad. Klädskapen finns med dörrar av 15 mm tjock sandwichkonstruktion med dubbla plåtar.

Infällda med dörrstopp vid 90°. Som standard levereras dörrarna högerhängda om inget annat anges. Skåpen finns även med utanpåliggande dörrar i 18 mm tjock MDF/laminat men då med plant tak. Ventilation genom självdrag, andra typer av ventilation t.ex. frånluftskanaler kan beställas fabriksmonterat. Låsklinka som standard. Cylinderlås, kodlås och RFID-lås finns att beställa som tillbehör. Skåpen uppfyller SIS normerna.

Skåpshöjd: 1900 mm, Djup: 550 mm. Bredd: 400 mm

Klädskapen finns även att få i 1800 mm höjd med plant tak.

Klädstång och ankarkrok.

Bänk djup 300 mm, sitthöjd 400 mm. Totalhöjd klädskap 2300 mm.

Bänk med sitthöjd 300 mm går att beställa mot tillägg

Ben höjd på 200 mm. Totalhöjd klädskap 2100 mm

Standardfärg på stomme: grå NCS 3502 B med ben i svart RAL 9005.

Björklaminat med stående ådring.



Artikelnummer	Beskrivning	Höjd	Djup	Låstyp	Antal skåp	Bredd
156390908 BV	KLÄDSKÅP Z BEN, BJÖRK	2100 mm	550 mm	Cylinderlås	1	400 mm
156391005 BV	KLÄDSKÅP Z BEN, BJÖRK	2100 mm	550 mm	Cylinderlås	2	800 mm
156391104 BV	KLÄDSKÅP Z BEN, BJÖRK	2100 mm	550 mm	Cylinderlås	3	1200 mm
156391203 BV	KLÄDSKÅP Z BÄNK, BJÖRK	2300 mm	550 mm	Cylinderlås	1	400 mm
156391302 BV	KLÄDSKÅP Z BÄNK, BJÖRK	2300 mm	550 mm	Cylinderlås	2	800 mm
156391401 BV	KLÄDSKÅP Z BÄNK, BJÖRK	2300 mm	550 mm	Cylinderlås	3	1200 mm

Tillbehör

Artikelnummer	Beskrivning	Höjd	Bredd
184320208	KODLÅS ELEKTRISKT CL1000	136 mm	33 mm
184320307	RFID-LÅS ELEKTRISKT CL1050	136 mm	33 mm



Gigant klädskap 550 skåpsbredd 300 mm, blå stäldörr.

Helsvetsade med plan botten utan tröskel samt sluttande tak vilket gör skåpet lättstädad. Klädstång och ankarkrok ingår. Klädskapen finns med dörrar av 15 mm tjock sandwichkonstruktion med dubbla plåtar. Infällda med dörrstopp vid 90°. Som standard levereras dörrarna högerhängda om inget annat anges. Skåpen finns även med utanpåliggande dörrar i 18 mm tjock MDF/laminat men då med plant tak. Ventilation genom självdrag, andra typer av ventilation t.ex. frånluftskanaler kan beställas fabriksmonterat. Låsklinka som standard. Cylinderlås, kodlås och RFID-lås finns som tillbehör. Skåpen uppfyller SIS normerna. Skåpshöjd: 1900 mm, Djup: 550 mm.

Bredd: 300 mm Levereras i sektionsbredd upp till 1200 mm.

Klädskapen finns även att få i 1800 mm höjd med plant tak. Kontakta säljavdelningen.

Bänk djup 300 mm, sitthöjd 400 mm. Totalhöjd klädskap 2300 mm.

Bänk med sitthöjd 300 mm går att beställa mot tillägg

Ben höjd på 200 mm. Totalhöjd klädskap 2100 mm

Standardfärg på stomme: grå NCS 3502 B med ben i svart RAL 9005. Standard färg på dörrar: blå NCS S2065-R90B. Dörrarna kan beställas i ytterligare 17 olika standardfärger.

Artikelnummer	Beskrivning	Höjd	Djup	Låstyp	Antal skåp	Bredd
157120106 BV	KLÄDSKÅP Z BEN, BLÅ	2100 mm	550 mm	Cylinderlås	1	300 mm
157120205 BV	KLÄDSKÅP Z BEN, BLÅ	2100 mm	550 mm	Cylinderlås	2	600 mm
157120304 BV	KLÄDSKÅP Z BEN, BLÅ	2100 mm	550 mm	Cylinderlås	3	900 mm
157120403 BV	KLÄDSKÅP Z BEN, BLÅ	2100 mm	550 mm	Cylinderlås	4	1200 mm
157120502 BV	KLÄDSKÅP Z BÄNK, BLÅ	2300 mm	550 mm	Cylinderlås	1	300 mm
157120601 BV	KLÄDSKÅP Z BÄNK, BLÅ	2300 mm	550 mm	Cylinderlås	2	600 mm
157120700 BV	KLÄDSKÅP Z BÄNK, BLÅ	2300 mm	550 mm	Cylinderlås	3	900 mm
157120809 BV	KLÄDSKÅP Z BÄNK, BLÅ	2300 mm	550 mm	Cylinderlås	4	1200 mm

Tillbehör

Artikelnummer	Beskrivning	Höjd	Bredd
184320208	KODLÅS ELEKTRISKT CL1000	136 mm	33 mm
184320307	RFID-LÅS ELEKTRISKT CL1050	136 mm	33 mm



Gigant klädskap 550 skåpsbredd 400 mm, blå stäldörr.

Helsvetsade med plan botten utan tröskel samt sluttande tak vilket gör skåpet lättstädad.

Klädskapen finns med dörrar av 15 mm tjock sandwichkonstruktion med dubbla plåtar.

Infällda med dörrstopp vid 90°. Som standard levereras dörrarna högerhängda om inget annat anges. Skåpen finns även med utanpåliggande dörrar i 18 mm tjock MDF/laminat men då med plant tak. Ventilation genom självdrag, andra typer av ventilation t.ex. frånluftskanaler kan beställas fabriksmonterat. Låsklinka som standard. Cylinderlås, kodlås och RFID-lås finns att beställa som tillbehör. Skåpen uppfyller SIS normerna.

Skåpshöjd: 1900 mm, Djup: 550 mm.

Bredd: 400 mm. Levereras i sektionsbredd upp till 1200 mm.

Klädskapen finns även att få i 1800 mm höjd med plant tak. Kontakta säljavdelningen.

Klädstång och ankarkrok.

Bänk djup 300 mm, sitthöjd 400 mm. Totalhöjd klädskap 2300 mm.

Bänk med sitthöjd 300 mm går att beställa mot tillägg

Ben höjd på 200 mm. Totalhöjd klädskap 2100 mm

Standardfärg på stomme: grå NCS 3502 B med ben i svart RAL 9005. Standard färg på dörrar: blå NCS S2065-R90B. Dörrarna kan beställas i ytterligare 17 olika standardfärger.

Artikelnummer	Beskrivning	Höjd	Djup	Låstyp	Antal skåp	Bredd
157120908 BV	KLÄDSKÅP Z BEN, BLÅ	2100 mm	550 mm	Cylinderlås	1	400 mm
157121005 BV	KLÄDSKÅP Z BEN, BLÅ	2100 mm	550 mm	Cylinderlås	2	800 mm
157121104 BV	KLÄDSKÅP Z BEN, BLÅ	2100 mm	550 mm	Cylinderlås	3	1200 mm
157121203 BV	KLÄDSKÅP Z BÄNK, BLÅ	2300 mm	550 mm	Cylinderlås	1	400 mm
157121302 BV	KLÄDSKÅP Z BÄNK, BLÅ	2300 mm	550 mm	Cylinderlås	2	800 mm
157121401 BV	KLÄDSKÅP Z BÄNK, BLÅ	2300 mm	550 mm	Cylinderlås	3	1200 mm

Tillbehör

Artikelnummer	Beskrivning	Höjd	Bredd
184320208	KODLÅS ELEKTRISKT CL1000	136 mm	33 mm
184320307	RFID-LÅS ELEKTRISKT CL1050	136 mm	33 mm

Gigant klädbytestskåp

Klädbytestskåp med 6 individuellt låsbara fack.

Dubbel dörr-ram som gör att man kan öppna enskild dörr eller alla dörrar i höjd samtidigt.

Skåpet är i helsvetsat konstruktion med plant tak och cylinderlås. Kodlås och RFID-lås finns som tillbehör.

Färg: grå RAL 7035 blå RAL 5005. Andra färger offereras på begäran

Smutstvättsskåp för uppsamling av smutstvätt. Fjädrande övre lucka, låsbar dörr, nedre del försedd med hållare för tvättsäck

Färg: grå RAL 7035 blå RAL 5005. Andra färger offereras på begäran



Artikelnummer	Beskrivning	Höjd	Djup	Låstyp	Antal skåp	Bredd
235030103 BV	KLÄDBYTESKÅP 6 FACK	1980 mm	500 mm	Cylinderlås	1	420 mm
235030202 BV	SMUTSTVÄTTSKÅP	1980 mm	500 mm	Cylinderlås	1	420 mm

Tillbehör

Artikelnummer	Beskrivning	Höjd	Bredd
184320208	KODLÅS ELEKTRISKT CL1000	136 mm	33 mm
184320307	RFID-LÅS ELEKTRISKT CL1050	136 mm	33 mm

!
Läs mer på
vår hemsida!

FÖRBÄTTRA ERGONOMIN OCH EFFEKTIVITETEN MED SMART FÖRVARING

En bra förvaringslösning bidrar i allra högsta grad till en bättre arbetsmiljö, där ökad säkerhet för de anställda är grundläggande, men där även bättre ergonomi är ett viktigt mål. En väl planerad förvaringslösning genererar även ökad effektivitet. Med allt från hyll- och pallställ i toppklass till smarta tillbehör anpassas våra lösningar till dig och dina behov.

Ladda ner våra resurser: gigant.se/problemomrade/forvaring



KODLÅS OCH RFID-LÅS



184320109

Kodlås

CL 1200 är ett skåplås i stand-alone-utförande, drivs av två utbytbara 1,5V AAA batterier. Låset är direkt efter installation klar att användas och kräver inga nycklar. Låset har en något mer robust konstruktion jämfört med dess syskon CL 1000 och är mer lämpad för tuffa offentliga miljöer. Låset indikerar låg batterinivå och går alltid att nödöppna med hjälp av 9V batteri på nödpoler. Rak och vinklad regel medföljer samt olika längd på axeln, vilket gör låset enkelt att anpassa till en mängd olika skåp.

- En 4-siffrig kod knappas in på knappsatsen och vredet på låset vrider regeln +/- 90°
- Uppfyller IP-klass 54 tillsammans med tätningstillbehör som ingår.
- Batterilivslängd: 50000 aktiveringar
- Två programlägen: Multiple user och One time user
- Dörrtjocklek: 1-28 mm



184320208

CL 1000 är ett elektroniskt kombinationslås i stand-alone-utförande anpassat för att ersätta mekaniska skåplås. Drivs av två utbytbara 1,5V AAA batterier. För utanpåliggande montage. Låset är direkt efter installation klar att användas och kräver inga nycklar. Låset indikerar låg batterinivå och går alltid att nödöppna med hjälp av 9V batteri på nödpoler. Rak och vinklad regel medföljer samt olika längd på axeln, vilket gör låset enkelt att anpassa till en mängd olika skåp.

- En 4-siffrig kod knappas in på knappsatsen och vredet på låset vrider regeln +/- 90°
- Uppfyller IP-klass 54 tillsammans med tätningstillbehör (Kontakta innesälj).
- Batterilivslängd: 15000 aktiveringar
- Två programlägen: Multiple user och One time user
- Dörrtjocklek: 1-19 mm

Artikelnummer	Beskrivning
184320109	LÅS ELEKTRISKT CL1200
184320208	KODLÅS ELEKTRISKT CL1000



RFID-lås



CL 1050 är ett skåplås i stand-alone-utförande med inbyggd MIFARE läsare. Låset drivs av två utbytbara 1,5V AAA batterier. Låset är direkt efter installation klar att användas och kräver inga nycklar. Rak och vinklad regel medföljer samt olika längd på axeln, vilket gör låset enkelt att anpassa till en mängd olika skåp. Låset kan enkelt paras ihop med befintliga taggar och passerkort som bygger på MIFARE. CL 1050 har två programmeringsinställningar:

Privat läge: I detta läge kan upp till 50 användare anslutas. Detta är låsets standardinställning. Offentligt läge: Låset är upplåst och låses när en tagg eller ett passerkort förs framför låset, samma tagg eller passerkort låser upp låset och då förblir låset upplåst för nästa användare. Typiskt användningsområde i detta läge är offentliga omklädningsrum.

Uppfyller IP-klass 54 tillsammans med tätningstillbehör

Upp till 15000 aktiveringar innan batteribyte

Passar dörrtjocklek: 1-19 mm

Artikelnummer	Beskrivning
184320307	RFID-LÅS ELEKTRISKT CL1050

INREDNING FÖR OMKLÄDNINGSRUM



Gigant sittbänk

En enkel och stabil sittbänk för omklädningsrummet. Bänksitsar är klarlackad furu och har en sitthöjd på 430 mm, sittedjup 365 mmm. Standardlängder 1000, 1500 och 2000 mm. Levereras exkl. skohylla. Pulverlackerat underrede i svart RAL 9005

Artikelnummer	Beskrivning	Längd	Djup	Sitthöjd
234900108	SITTBÄNK FRISTÅENDE	1000 mm	365 mm	430 mm
234900157	SITTBÄNK FRISTÅENDE	1500 mm	365 mm	430 mm
234900207	SITTBÄNK FRISTÅENDE	2000 mm	365 mm	430 mm



Gigant sittbänk

En enkel och stabil sittbänk för omklädningsrummet. Bänken har en sitthöjd på 430 mm och ett sittedjup på 330 mm och finns i standardlängderna: 1000, 1500 och 2000 mm. Bänksitsarna är i lackerad furu och stålrören i pulverlackerad svart NCS S9000N.

Artikelnummer	Beskrivning	Längd	Djup	Sitthöjd
145990107 BV	SITTBÄNK FRISTÅENDE	1000 mm	330 mm	430 mm
145990206 BV	SITTBÄNK FRISTÅENDE	1500 mm	330 mm	430 mm
145990305 BV	SITTBÄNK FRISTÅENDE	2000 mm	330 mm	430 mm



Gigant väghängd sittbänk

Stabil sittbänk för väggmontage. Bänksitsar är i klarlackad furu, sittedjup 365 mm. Standardlängder 1000, 1500 och 2000 mm. Pulverlackerat underrede i svart RAL 9005

Artikelnummer	Beskrivning	Längd	Djup
234900751	SITTBÄNK FURU VÄGG	1000 mm	365 mm
234900801	SITTBÄNK FURU VÄGG	1500 mm	365 mm
234900850	SITTBÄNK FURU VÄGG	2000 mm	365 mm





Gigant kroklist

En enkel och stabil kroklist för montering direkt på vägg, krokar monterade på bräda av klarlackad furu. Standardlängder: 1000, 1500 och 2000 mm.



Artikelnummer	Beskrivning	Längd
234901080	KROKLIST FURU	1000 mm
234901098	KROKLIST FURU	1500 mm
234901106	KROKLIST FURU	2000 mm



Gigant kroklist

En enkel och stabil kroklist med skolkrok på bräda av lackerad furu. Standardlängder: 1000, 1500 och 2000 mm. Ca 7 krokar/meter.



Artikelnummer	Beskrivning	Längd
146120100 BV	KROKLIST MED 7 ST KROK	1000 mm
146120209 BV	KROKLIST MED 11 ST KROK	1500 mm
146120308 BV	KROKLIST MED 14 ST KROK	2000 mm



Gigant skohylla

För montering på Gigant sittbänk 23490-, enkel/dubbel. Tillverkad av perforerad stålplåt. Pulverlackerad svart RAL 9005

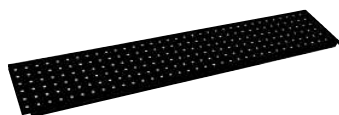

Artikelnummer	Beskrivning	Längd
234901114	SKOHYLLA	1000 mm
234901122	SKOHYLLA	1500 mm
234901130	SKOHYLLA	2000 mm

Gigant sittbänk med kroklist enkel/dubbelsidig

En stabil enkel- eller dubbelsidig, fristående sittbänk för omklädningsrummet. Bänken har en sitthöjd på 430 mm och sittdjupet är 365 mm. Totaldjup 375 resp. 720 mm. Standardlängder 1000, 1500 och 2000 mm. Totalhöjd 1600 mm. Pulverlackerat underrede i svart RAL 9005. Bänksits i klarlackad furu. Sittbänken är försedd med ryggbreda och kroklist. OBS: Levereras exkl. skohylla.

Artikelnummer	Beskrivning	Höjd	Längd	Djup	Sitthöjd
234900256	SITTBÄNK FURU ENKEL	1600 mm	1000 mm	375 mm	430 mm
234900306	SITTBÄNK FURU ENKEL	1600 mm	1500 mm	375 mm	430 mm
234900355	SITTBÄNK FURU ENKEL	1600 mm	2000 mm	375 mm	430 mm
234900405	SITTBÄNK FURU DUBBEL	1600 mm	1000 mm	720 mm	430 mm
234900454	SITTBÄNK FURU DUBBEL	1600 mm	1500 mm	720 mm	430 mm
234900504	SITTBÄNK FURU DUBBEL	1600 mm	2000 mm	720 mm	430 mm



Kompletterad med skohylla

Gigant sittbänk med kroklist enkel/dubbelsidig

En stabil enkel- och dubbelsidig, fristående sittbänk för omklädningsrummet. Bänken har en sitthöjd på 430 mm och ett sittdjup på 330 mm. Totaldjup 330 resp. 660 mm. Finns i standardlängderna: 1000, 1500 och 2000 mm. Bänksitsarna är i lackerad furu och stålrören i pulverlackerad svart NCS S9000N. Sittbänken är försedd med ryggbreda och kroklist med skolkrokar.

Artikelnummer	Beskrivning	Höjd	Längd	Djup	Sitthöjd
146110101 BV	SITTBÄNK DUBBELSIDIG	1600 mm	1000 mm	660 mm	430 mm
146110200 BV	SITTBÄNK DUBBELSIDIG	1600 mm	1500 mm	660 mm	430 mm
146110309 BV	SITTBÄNK DUBBELSIDIG	1600 mm	2000 mm	660 mm	430 mm
146110408 BV	SITTBÄNK ENKELSIDIG	1600 mm	1000 mm	330 mm	430 mm
146110507 BV	SITTBÄNK ENKELSIDIG	1600 mm	1500 mm	330 mm	430 mm
146110606 BV	SITTBÄNK ENKELSIDIG	1600 mm	2000 mm	330 mm	430 mm



Gigant skohylla

En robust och lättstädad skohyllemodul i pulverlackerad stålplåt. Skohyllan finns i 750 mm och 900 mm längd utan mellanväggar och är försedd med dropplåt och väggskenor. Modulerna består av 5 st skohyllor, 5 st dropplåt och 2 st väggskenor 1900 mm.

Artikelnummer	Beskrivning	Längd
146140108 BV	SKOHYLLEMODUL	750 mm
146140207 BV	SKOHYLLEMODUL	900 mm



INDUSTRIBYRÅ



Gigant industribyrå

Med vår industribyrå får du en kompakt förvaring, effektivare plockning av material och i slutändan bättre ekonomi. Placera den fristående vid arbetsplatsen eller i ett pallställ för effektiv smådelsförvaring.

I standardutförandet kan du välja mellan 4 till 8 hyllor med 70% utdragbarhet och max 200 kg per hyllplan, eller 4 till 7 hyllor med 100% utdragbarhet och max 150 kg per hyllplan.

Du kan få den försedd med ett mönsterskyddat lås som låser alla hyllor förutom den du drar ut. Industribyråns mått möjliggör placering i pallställ. 1, 2 eller 3 i bredd beroende på sektionsbredden i ditt pallställ. Detta ger en effektiv och ergonomisk förvaring på liten yta.

Dimensioner: 1550 x 880 x 1250 mm (H x B X D) Lastyta hyllplan: 800 x 1200 mm.

Max. belastning: 200 kg/hyllplan vid 70% utdragbarhet. 150 kg/hyllplan vid 100% utdragbarhet
Standardfärger: grå stomme RAL 7037. blå utdragsenhet RAL 5005.

Galvaniserat tåligt hyllplan.

Speciallösningar kan vara gallerhyllplan eller helt plåtinklädd för att skydda innehållet från damm eller varför inte skapa en mobil enhet med gaffelurtag eller hjul på enheten. Går även att få med långsidshantering. Som tillbehör finns verktygspanel eller bänkskiva på toppen, Kontakta säljavdelningen för mer information.



Kompletterad med verktygspanel och bänkskiva på toppen



Tippskyddslås, låser alla hyllor förutom den du drar ut!

Artikelnummer	Beskrivning	Höjd	Bredd	Djup	Antal hyllplan	Max bel./bärplan
170420103 BV	INDUSTRIBYRÅ 70%	1550 mm	880 mm	1250 mm	4	200 kg
170420202 BV	INDUSTRIBYRÅ 70%	1550 mm	880 mm	1250 mm	5	200 kg
170420301 BV	INDUSTRIBYRÅ 70%	1550 mm	880 mm	1250 mm	6	200 kg
170420400 BV	INDUSTRIBYRÅ 70%	1550 mm	880 mm	1250 mm	7	200 kg
170420509 BV	INDUSTRIBYRÅ 70%	1550 mm	880 mm	1250 mm	8	200 kg
170430102 BV	INDUSTRIBYRÅ 70% LÅS	1550 mm	880 mm	1250 mm	4	200 kg
170430201 BV	INDUSTRIBYRÅ 70% LÅS	1550 mm	880 mm	1250 mm	5	200 kg
170430300 BV	INDUSTRIBYRÅ 70% LÅS	1550 mm	880 mm	1250 mm	6	200 kg
170430409 BV	INDUSTRIBYRÅ 70% LÅS	1550 mm	880 mm	1250 mm	7	200 kg
170430508 BV	INDUSTRIBYRÅ 70% LÅS	1550 mm	880 mm	1250 mm	8	200 kg
170440101 BV	INDUSTRIBYRÅ 100%	1550 mm	880 mm	1250 mm	4	150 kg
170440200 BV	INDUSTRIBYRÅ 100%	1550 mm	880 mm	1250 mm	5	150 kg
170440309 BV	INDUSTRIBYRÅ 100%	1550 mm	880 mm	1250 mm	6	150 kg
170440408 BV	INDUSTRIBYRÅ 100%	1550 mm	880 mm	1250 mm	7	150 kg
170450100 BV	INDUSTRIBYRÅ 100% LÅS	1550 mm	880 mm	1250 mm	4	150 kg
170450209 BV	INDUSTRIBYRÅ 100% LÅS	1550 mm	880 mm	1250 mm	5	150 kg
170450308 BV	INDUSTRIBYRÅ 100% LÅS	1550 mm	880 mm	1250 mm	6	150 kg
170450407 BV	INDUSTRIBYRÅ 100% LÅS	1550 mm	880 mm	1250 mm	7	150 kg

PALLSTÄLL



Pallställ P90/150 gavel Constructor

Pallställ konstruerat för EUR-pall, för säker och stabil förvaring som är lätt att montera och variera. Lämplig för all slags lagring utan något begränsande system för pallplacering.

Gavelsektionerna finns som standard i höjderna 2500 mm och 3500 mm. Gavlar finns även i andra höjder samt i halvpallsdjup och för långsideshantering. Kontakta oss för offert.

Max belastning P90/150-gavlar 4860-9200 kg/sektion beroende på bärplansdelning, antal nivåer och balktyp m.m. (se belastningsskylt).

Belastningsskyltar medföljer varje gavelsektion, dessa skall placeras på väl synliga platser i lokalen. Sektionslasterna (enligt skylt) gäller endast för pallställ monterat på betonggolvet.

Bärbalkarna är flyttbara med 50 mm intervall och försedda med säkerhetssprint som ligger medpackat i gavlar. Vid köp av endast balk måste säkerhetssprint köpas separat.

Åtgången är 2 st säkerhetssprintar per balk.

Distans användes vid montage av dubbelställ. Innehåller 2 st inkl. skruv och mutter.

Begär offert vid högre belastningar och större anläggningar samt vid andra dimensioner.

Pallställ och tillbehör är tillverkat av förgalvaniserad stålplåt. Levereras omonterade.

Pallställerna uppfyller kraven enligt de nya europeiska FEM-normen.

FEM 10.2.02. samt är SIS-certifierade och uppfyller gällande normer avseende stabilitet och bärrighet enligt SS-EN15512.



Artikelnummer	Beskrivning	Längd	Höjd	Färg	Utförande
112721105	GAVELSEKTION LIGHT-GAVEL		2500 mm	Galvaniserad	
112721204	GAVELSEKTION LIGHT-GAVEL		3500 mm	Galvaniserad	
112721303	BÄRBALK 2K	1850 mm		Galvaniserad	Max belastning 2 x 1000 kg
112721402	BÄRBALK 3K	2750 mm		Galvaniserad	Max belastning 3 x 800 kg
112721501	BÄRBALK 3K	2750 mm		Galvaniserad	Max belastning 3 x 1000 kg
112722707 BV	BÄRBALK 1K	950 mm		Galvaniserad	Max belastning 1 x 2000 kg
112723507 BV	GAVELSEKTION P90/150		2000 mm	Galvaniserad	
112723606 BV	GAVELSEKTION P90/150		3000 mm	Galvaniserad	
112723705 BV	GAVELSEKTION P90/150		4000 mm	Galvaniserad	

Tillbehör

Artikelnummer	Beskrivning	Färg
112722301	SÄKERHETSSPRINT FÖR BALK	Galvaniserad
112722608 BV	DISTANS 263 MM (2ST) PALLSTÄLL	Galvaniserad
112722806	DISTANS 293 MM(2st) PALLSTÄLL	Galvaniserad
112724109 BV	NIVELLERINGSBRICKA P90 75/90	
112724158 BV	SKRUV BETONG TSMB-ST 10X100	
112724208 BV	ASFALTSFOT P90 K-DJUP KPL	
112724257 BV	ASFALTSFOT P90 L-DJUP KPL	
112724307 BV	ASFALTSFOT P90 M. INT.STOLPSK	
112724356 BV	ASFALTSFOT P90 L-DJ.M.STOLPSK	
112724406 BV	FOT P90 M. LÄNKHJ. BR. LMH KPL	
112724455 BV	FOT P90 MED LÄNKHJUL LMH KPL	
112724505 BV	FOTPLATTA P90 75/90 STD 4 PG	

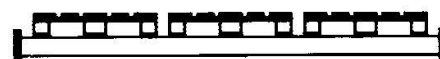

Bärbalk 2K, 1850 mm och
Bärbalk 3K 2750 mm

Pallställ färdiga start och följdsektioner Constructor

Pallställ konstruerat för EUR-pall, för säker och stabil förvaring som är lätt att montera och variera. Lämplig för all slags lagring utan något begränsande system för pallplacering.

Tack vare den modulära konstruktionen kan sektionernas storlek enkelt ändras.

Pallställarna finns i höjd 2500 resp. 3500mm.

Som "startsektion" 2 gavlar med 4 alt. 6 bärbalkar beroende på höjden.

För tillbyggnad finns "följdsektion" 1 gavel, med 4 alt. 6 bärbalkar beroende på höjden.

Stolpar och gavlar kan även köpas separat, levereras omonterade. Kontakta säljavdelningen.

Artikelnummer	Beskrivning	Bredd	Höjd	Färg	Utförande
112720107	PALLSTÄLL P90 START	2750 mm	2500 mm	Galvaniserad	3K Max belastning 3 x 800 kg
112720206	PALLSTÄLL P90 FÖLJD	2750 mm	2500 mm	Galvaniserad	3K Max belastning 3 x 800 kg
112720305	PALLSTÄLL P90 START	1850 mm	2500 mm	Galvaniserad	2K Max belastning 2 x 1000 kg
112720404	PALLSTÄLL P90 FÖLJD	1850 mm	2500 mm	Galvaniserad	2K Max belastning 2 x 1000 kg
112720503	PALLSTÄLL P90 START	2750 mm	2500 mm	Galvaniserad	3K Max belastning 3 x 1000 kg
112720602	PALLSTÄLL P90 FÖLJD	2750 mm	2500 mm	Galvaniserad	3K Max belastning 3 x 1000 kg
112720701	PALLSTÄLL P90 START	2750 mm	3500 mm	Galvaniserad	3K Max belastning 3 x 800 kg
112720800	PALLSTÄLL P90 FÖLJD	2750 mm	3500 mm	Galvaniserad	3K Max belastning 3 x 800 kg
112720909	PALLSTÄLL P90 START	1850 mm	3500 mm	Galvaniserad	2K Max belastning 2 x 1000 kg
112721006	PALLSTÄLL P90 FÖLJD	1850 mm	3500 mm	Galvaniserad	2K Max belastning 2 x 1000 kg

Tillbehör -

Artikelnummer	Beskrivning
112724109 BV	NIVELLERINGSBRICKA P90 75/90
112724158 BV	SKRUV BETONG TSMB-ST 10X100
112724208 BV	ASFALTSFOT P90 K-DJUP KPL
112724257 BV	ASFALTSFOT P90 L-DJUP KPL
112724307 BV	ASFALTSFOT P90 M. INT.STOLPSK
112724356 BV	ASFALTSFOT P90 L-DJ.M.STOLPSK
112724406 BV	FOT P90 M. LÄNKHJ. BR. LMH KPL
112724455 BV	FOT P90 MED LÄNKHJUL LMH KPL
112724505 BV	FOTPLATTA P90 75/90 STD 4 PG

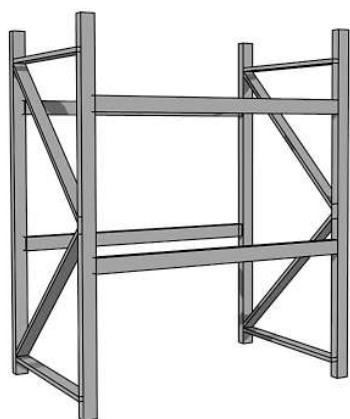

112720305

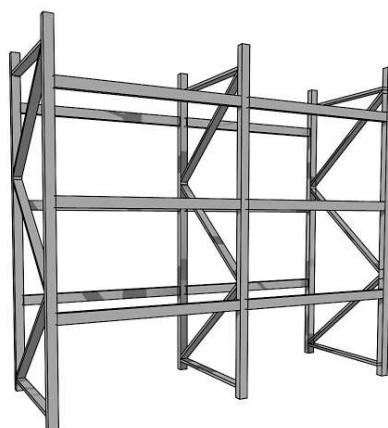

112720305 + 112720404

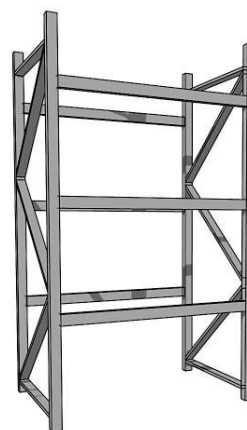

112720701

Pallställ med P90/175 gavel Constructor

Pallställ av lite kraftigare typ konstruerat för EUR-pall, för säker och stabil förvaring som är lätt att montera och variera. Lämplig för all slags lagring utan något begränsande system för pallplacering. Tack vare den modulära konstruktionen kan sektionernas storlek enkelt ändras. Gavelsektionerna finns som standard i höjderna 3500 mm, 4500 mm och 5500 mm. Gavlar finns även i utförande upp till 7000mm samt i halvpallsdjup och för långsideshantering. Kontakta oss för offert.

Maxbelastning P90/175-gavlar 5360-11600kg/sektion beroende på bärplansdelning, antal nivåer och balktyp m.m. (se belastningsskylt). Belastningsskyltar medföljer varje gavelsektion, dessa skall placeras på väl synliga platser i lokalen.

Sektionslasterna (enligt skylt) gäller endast för pallställ monterat på betonggolv. Bärbalkarna är flyttbara med 50 mm intervall och försedda med säkerhetssprint som ligger medpackat i gavlar. Vid köp av endast balk måste säkerhetssprint köpas separat.

Åtgången är 2 st säkerhetssprintar per balk.

Distans användes vid montage av dubbelställ. Innehåller 2 st inkl. skruv och mutter.

Begär offert vid högre belastningar och större anläggningar samt vid andra dimensioner.

Pallställ och tillbehör är tillverkat av förgalvaniserad stålplåt. Levereras omonterade.

Pallställerna uppfyller kraven enligt de nya europeiska FEM-normen.

FEM 10.2.02. samt är SIS-certifierade och uppfyller gällande normer avseende stabilitet och bärighet enligt SS-EN15512.



Artikelnummer	Beskrivning	Längd	Höjd	Färg	Utförande
112721303	BÄRBALK 2K	1850 mm		Galvaniserad	Max belastning 2 x 1000 kg
112721402	BÄRBALK 3K	2750 mm		Galvaniserad	Max belastning 3 x 800 kg
112721501	BÄRBALK 3K	2750 mm		Galvaniserad	Max belastning 3 x 1000 kg
112722707 BV	BÄRBALK 1K	950 mm		Galvaniserad	Max belastning 1 x 2000 kg
112723002 BV	GAVELSEKTION		3500 mm	Galvaniserad	
112723101 BV	GAVELSEKTION		4500 mm	Galvaniserad	
112723200 BV	GAVELSEKTION		5500 mm	Galvaniserad	
112723804 BV	GAVELSEKTION		3000 mm	Galvaniserad	
112723903 BV	GAVELSEKTION		4000 mm	Galvaniserad	
112724000 BV	GAVELSEKTION		5000 mm	Galvaniserad	

Tillbehör

Artikelnummer	Beskrivning	Färg
112722301	SÄKERHETSSPRINT FÖR BALK	Galvaniserad
112722608 BV	DISTANS 263 MM (2ST) PALLSTÄLL	Galvaniserad
112722806	DISTANS 293 MM(2st) PALLSTÄLL	Galvaniserad
112724109 BV	NIVELLERINGSBRICKA P90 75/90	
112724158 BV	SKRUV BETONG TSMB-ST 10X100	
112724208 BV	ASFALTSFOT P90 K-DJUP KPL	
112724257 BV	ASFALTSFOT P90 L-DJUP KPL	
112724307 BV	ASFALTSFOT P90 M. INT.STOLPSK	
112724356 BV	ASFALTSFOT P90 L-DJ.M.STOLPSK	
112724406 BV	FOT P90 M. LÄNKHJ. BR. LMH KPL	
112724455 BV	FOT P90 MED LÄNKHJUL LMH KPL	
112724505 BV	FOTPLATTA P90 75/90 STD 4 PG	

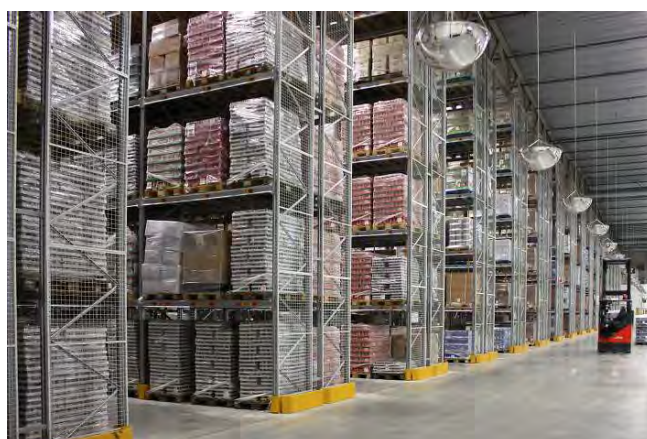

låggsplan Constructor

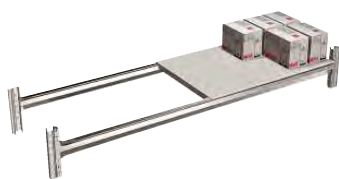

låggsplan som passar lika bra för smågods lagrat utan pall som för lagerhållning med pall. Tillverkade i helgalvaniserad stålplåt i en mycket stabil konstruktion.

Dim. på hyllplan: 535x1100 mm och 300x1100 mm, satsförpackade för 2K (1850 mm) och 3K (2750 mm) bärplan.

Max belastning är 700 kg/bärplan, jämt utbredd last.

Satserna består av: Totalt 5st hyllplan 2K (1850 mm) 4st 300x1100 mm samt 1st 535x1100 mm. Totalt 5st hyllplan 3K (2750 mm) 5st 535x1100 mm.

Artikelnummer	Beskrivning	Färg	Utförande
112722152	INLÄGGSPLAN 2 K	Galvaniserad	Sats för 2K bärplan
112722202	INLÄGGSPLAN 3 K	Galvaniserad	Sats för 3K bärplan

Halvpallsinsats Constructor

Halvpallsinsats används för att få ett säkert och stabilt bärplan för halvpallar. Halvpallsinsatsen finns i två utföranden : galvaniserad, demonterbar eller lackad vit RAL9010, helsvetsad.

Max belastning 500 kg/halvpall.



Artikelnummer	Beskrivning	Färg	Färg
112722509	HALVPALLSINSATS TILL P90		Galvaniserad
112723408 BV	HALVPALLSINSATS TILL P90&R83	Vit	Lackerad

Tvärbalk Constructor

Tvärbalk används för att få ett säkert och stabilt bärplan om man lagrar gods med långsideshantering i pallstället. Tvärbalken är en mellanliggande balk mellan främre och bakre bärbalk. Helgalvaniserat utförande. Max belastning 1000 kg/ par.



Artikelnummer	Beskrivning	Färg
112721600	TVÄRBALK FÖR PALLSTÄLL 1100 MM	Galvaniserad

Pallvagn max belastning 1000 kg KM

Pallvagn för enklare transport av plockpallar (1200x800 mm, 800x600 mm) i pallagrets nederta rad. Den öppna konstruktionen medger lyft med pallyftare.

Helsvetsad med 5 fasta hjul 80x34 mm av nylon. Max belastning 1000 kg.



Artikelnummer	Beskrivning	Bredd	Höjd
71470207 BV	PALLVAGN 1000 KG	870 mm	150 mm

Gigant utdragsenhet golvmonterad

Golvmonterade utdragsenhet för pallbundet gods med tung last. Utrustad med skenstyrning och ett 700 mm högt handtag. Utdragsenheten har 85% utdragskapacitet.

Lastplanet är anpassat för EUR-pall och försett med en 25 mm hög kant för att hålla godset på plats. Höjden på utdragsenheten är endast 70 mm från golvet vilket gör att man med lätthet kan lasta utdragsenheterna med en handtruck.

Utdragsenheterna är pulverlackerade i mörkgrå RAL 7024.



Artikelnummer	Beskrivning	Bredd	Höjd	Färg
182140103 BV	UTDRAGSENHET GOLV 800 KG	875 mm	70 mm	Mörkgrå

Utdragsenhet balkmonterad Constructor

Utdragsenheterna är avsedda för EUR-pall. Balkfästen för balkhöjd 100 resp. 125 mm. Den är låst i inskjutet läge och frigörs via ett vridhandtag. Färg: Pulverlackerad i blå RAL5010.

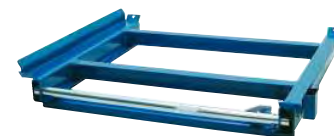

Artikelnummer	Beskrivning	Bredd	Höjd
130740202 BV	UTDRAGSENHET 600 KG 100% BALK	1200 mm	100 mm
130740608 BV	UTDRAGSENHET 650 KG 70% P90	1250 mm	100 mm
130740707 BV	UTDRAGSENHET 1000 KG 62% BALK	1250 mm	100 mm

Gigant utdragsenhet balkmonterad

En serie utdragsenheter för lättare laster för montering på befintliga balkar. Dessa utdragsenheter är lämpliga för manuell lagring och hantering av lättare gods som kartonger och plastbackar. Utdragsenheterna är utrustade med galvaniserat löstagbart hyllplan och finns i två utföranden med 70% eller 100% utdragskapacitet. Hyllplanet är 800x1200 mm och försett med en 15 mm hög hyllplanskant för att hålla godset på plats. Utdragsenhet 18213-0203 är anpassad för att man skall kunna placera en pallkrage direkt på hyllplanet och saknar därför hyllplanskanten. Utdragsenheterna är pulverlackerade i mörkgrått RAL 7024. Monteringssats ingår.



Artikelnummer	Beskrivning	Bredd	Höjd	Färg
182130104 BV	UTDRAGSENHET BM 70% 200 KG	820 mm	56 mm	Mörkgrå
182130203 BV	UTDRAGSENHET BM F.PK 70% 200 KG	820 mm	52 mm	Mörkgrå
182130302 BV	UTDRAGSENHET BM 100% 200 KG	820 mm	53 mm	Mörkgrå



Gigant utdragsenhet balkmonterad



En serie utdragsenheter för medeltunga laster för montering på befintliga balkar. Dessa utdragsenheter är lämpliga för hantering av pallbundet gods men även för manuell hantering. Utdragsenheterna finns utföranden 70% eller 100% utdragskapacitet. Lastplanet är anpassat för EUR-pall och försett med en 30 mm hög kant för att hålla godset på plats. Utdragsenheterna är pulverlackerade i mörkgrått RAL 7024. Som tillbehör finns en galvaniserad lös iläggsplåt, vilket ger utdragsenheten ett täckt hyllplan. Montagesats ingår.

Tillbehör: Lös iläggsplåt för balkmonterade utdragsenheter 300 och 600 kg i galvaniserat utförande.

Artikelnummer	Beskrivning	Bredd	Höjd	Utförande
182130401 BV	UTDRAGSENHET BM 100% 300 KG	860 mm	110 mm	Balkmonterad
182130500 BV	UTDRAGSENHET BM 70% 600 KG	860 mm	68 mm	Balkmonterad
182130609 BV	UTDRAGSENHET BM 100% 600 KG	860 mm	133 mm	Balkmonterad

Tillbehör

Artikelnummer	Beskrivning	Bredd
182131003 BV	LÖS ILÄGGSPLÅT F UTDRAGSENHET	800 mm



Gigant utdragsenhet gavelmonterad



En gavelmonterad utdragsenhet för laster upp till 600 kg. Utdragskapaciteten är 70%. Lastplanet är anpassat för EUR-pall. Utdragsenheterna är pulverlackerade i mörkgrått RAL 7024. Ange pallställsfabrikat vid order.

Tillbehör: Sidohantag och lös iläggsplåt.

Artikelnummer	Beskrivning	Bredd	Höjd	Färg	Färg	Utförande
182150409 BV	GAVEL 70% 600 KG	820 mm	38 mm	Mörkgrå	Lackerad	Sektionsbredd 950 mm

Tillbehör

Artikelnummer	Beskrivning	Höjd
182151001 BV	SIDOHANDTAG 345 MM	345 mm
182151100 BV	SIDOHANDTAG 540 MM	540 mm
182151209 BV	SIDOHANDTAG 735 MM	735 mm
182151308 BV	SIDOHANDTAG 930 MM	930 mm
182151407 BV	LÖS ILÄGGSPLÅT FÖR 18215-0409	



Gigant utdragsenhet gavelmonterad

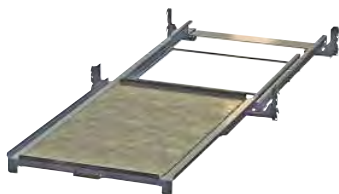

Gavelmonterade utdragsenheter ger en kompaktare förvaring i pallstället då man inte behöver montera dessa på balkar som stjälar utrymme. Dessa utdragsenheter är lämpliga för manuell lagring och hantering av lättare gods som kartonger och plastbackar. Utdragsenheterna är utrustade med galvaniserat löstagbart hyllplan och finns i två utföranden med 70% eller 100% utdragskapacitet. Hyllplanet är 800x1200 mm och försett med en 15 mm hög hyllplanskant för att hålla godset på plats. Ange pallställsfabrikat vid order.

Utdragsenhet 18215-0300 är anpassad för att man skall kunna placera en pallkrage direkt på hyllplanet och saknar därför hyllplanskanten.

Utdragsenheterna är pulverlackerade i mörkgrått RAL 7024.

Artikelnummer	Beskrivning	Bredd	Höjd	Färg	Färg
182150102 BV	UTDRAGSENHET GAVEL 70% 200 KG	820 mm	79 mm	Mörkgrå	Lackerad
182150201 BV	UTDRAGSENHET GAVEL 100% 200 KG	820 mm	115 mm	Mörkgrå	Lackerad
182150300 BV	UTDRAGSENHET GAVEL 100% 200 KG	820 mm	74 mm	Mörkgrå	Lackerad

Hjullistställage Constructor

Ett flexibelt och lättmonterat hjullistställage i galvaniserad plåt med hjullister i polyethylene. Monteras i pallställ och är den idealiska lösningen för lagring och plockning av smågods.

Hjullistställaget erbjuder en rad fördelar som: Moduluppbyggnad vilket gör att hjullistställaget kan byggas ut och anpassas snabbt efter godset eller lagringsbehovet. Separerad inlastning och plockning vilket minskar risken för plockfel.

Hjullistbäddarna har ett anpassat mått till 1K=950 mm, 2K=1850 mm och 3K=2750 mm i öppningsmått. Till enkeldjup pallställ är hjullistlängden 1225 mm, till dubbeldjup pallställ är hjullistlängden 2460 mm. Hjullistbädden monteras med fästen för upphängning i pallstallsstolparna. Varje sektion skall stagas med bärbalkar (2 i toppen och 2 i botten).



Artikelnummer	Beskrivning	Utförande
146160106 BV	HJULLISTBÄDD 1K 150 KG	Antal hjullister 6 st
146160205 BV	HJULLISTBÄDD 2K 200 KG	Antal hjullister 12 st
146160304 BV	HJULLISTBÄDD 3K 400 KG	Antal hjullister 18 st
146160403 BV	HJULLISTBÄDD 1K 400 KG	Antal hjullister 6 st
146160502 BV	HJULLISTBÄDD 2K 500 KG	Antal hjullister 12 st
146160601 BV	HJULLISTBÄDD 3 K 600 KG	Antal hjullister 18 st

Tillbehör

Artikelnummer	Beskrivning
146160700 BV	AVDELARE HJULLISTBÄDD ENKELDJ.
146160809 BV	AVDELARE HJULLISTBÄDD DUBBELDJ
146160908 BV	INSTYRNING HJULLISTBÄDD

Trumsats Constructor

Trumsats är ett tillbehör för att kunna hantera kabeltrummor upphängda i pallstället för en enklare hantering av kabel och annan metervera. Axel är beräknad för upp till 80 mm diameter. Skall placeras i 1K ställ med dagöppning 950 mm. Pulverlackerad i RAL 9002. Varje sektion skall stadgas med bärbalkar (2 i toppen) och 1 i botten. Max belastning 1000 kg.

Artikelnummer	Beskrivning
156401101 BV	HÅLLARE FÖR KABELTRUMMA



Fatinsats Constructor

Fatinsats är ett tillbehör för att kunna hantera liggande fat eller andra cylinderformade produkter i pallställ. Fatinsatsen är dimensionerad för fat med en diameter mellan 500-1000 mm. Maxlast 1000 kg.

Artikelnummer	Beskrivning	Utförande
112723309 BV	FATINSATS	För fatdiameter 500-1000 mm





169990108



169990207



Stolpskydd Constructor

Enkelt och robust stolpskydd i kraftig stålplåt.

16999-0108 levereras komplett med 4 expanderbult för infästning i betonggolv.

16999-0207 försedd med skumklädd insida som monteras på stolpen med 4 bultar.

Levereras komplett med 4 bult för infästning i stolpen.

Artikelnummer	Beskrivning	Höjd
169990108	STOLPSKYDD	400 mm
169990207	STOLPSKYDD	600 mm

LAGER OCH FÖRVARING



Stolpskydd

Stolpskydd Protect-it TM. Stolpskyddets unika design förenklar montaget. Snabbt och enkelt montage gör bult och annat infästningssystem överflödigt. Vid ev. demontering, komplettering eller byte rycks skyddet bort. Stolpskyddet är tillverkad i UV stabiliserad och fukthärdig HDPE termoplast med utomordentlig styrka och hög hållfasthet i extrema miljöer. Stolpskyddet har hög motståndskraft och hållfasthet vid ev. påkörning.

Skyddet fjädrar och återtar oftast sin ursprungliga form.

Avsett för användning i inom- och utomhus miljöer, ner till -30°C. Stolpskyddet är satsförpackat och består av 2 st gula och 1 st svart skydd = Totalhöjd 402 mm.

Artikelnummer	Beskrivning	Höjd
169990306	STOLPSKYDD SATS 3X134 MM	402 mm



Påkörningsskydd Constructor

Ett kraftigt påkörningsskydd av stål som skyddar pallställets gavlar.

Påkörningsskyddet finns för enkel- och dubbelstall.



Artikelnummer	Beskrivning	Längd	Höjd
112721907	PÅKÖRNINGSSKYDD	1100 mm	400 mm
112722400 BV	PÅKÖRNINGSSKYDD	2400 mm	400 mm



Gigant påkörnings- och maskinskydd

För att skydda arbetsplatsen, maskiner, pallstall med mera samt för att spärra av eller markera områden. Gullackerade, gör att de syns tydligt.



Artikelnummer	Beskrivning	Längd	Höjd	Färg	Färg
169820107	HÖGPROFILSKYDD	1220 mm	1080 mm	Gul	Lackerad
169820206	LÅGPROFILSKYDD	1220 mm	230 mm	Gul	Lackerad
169820305	STOLPE		915 mm	Gul	Lackerad

Genomskjutningsskydd Constructor

Genomskjutningsskydd är ett enkelt tillbehör som förhindrar att pallar skjuts igenom pallstället och rasar ner på andra sidan. Tillverkat av fyrkantströr och pulverlackerat signalgult. Levereras i satser beroende på sektionsbredd och antal bärande plan. Skyddet finns i två utföranden beroende på om man har 263 mm eller 293 mm distans mellan pallställssektioner vid dubbla pallställ. Total längd ifrån bärbalken är 120 mm och stoppet sitter 70 mm ut ifrån balken. 14617-0105 ingående detaljer 2 rör, 4 fästen för infästning i bärande plan samt två stopp. 14617-0402 ingående detaljer 3 rör, 9 fästen för infästning i bärande plan samt tre stopp.



Artikelnummer	Beskrivning	Längd	Färg	Färg	Utförande
146170105	PALLSTOPP F 1 SEKT 2K/2PL	3000 mm	Gul	Lackerad	För distans 263 mm
146170204	PALLSTOPP F 1 SEKT 3K/2PL	3000 mm	Gul	Lackerad	För distans 263 mm
146170303	PALLSTOPP F 1 SEKT 2K/3PL	3000 mm	Gul	Lackerad	För distans 263 mm
146170402	PALLSTOPP F 1 SEKT 3K/3PL	3000 mm	Gul	Lackerad	För distans 263 mm
146170501 BV	PALLSTOPP F 1 SEKT 2K/2PL	3000 mm	Gul	Lackerad	För distans 293 mm
146170600 BV	PALLSTOPP F 1 SEKT 3K/2PL	3000 mm	Gul	Lackerad	För distans 293 mm
146170709 BV	PALLSTOPP F 1 SEKT 2K/3PL	3000 mm	Gul	Lackerad	För distans 293 mm
146170808 BV	PALLSTOPP F 1 SEKT 3K/3PL	3000 mm	Gul	Lackerad	För distans 293 mm

Rasskydd Constructor

Rasskydd är en nödvändig produkt för pallställ i lager och produktionslokaler. Det ska finnas för att skydda området bakom pallstället från nedfallande gods samt minimera risken för personskador eller andra materiella skador. Rasskydden består av moduluppbyggda nätramar som monteras enkelt med hjälp av justerbara konsoler på pallstället. Rasskyddet passar befintliga pallställ och tack vare moduluppbyggnaden kan det enkelt byggas ut och kompletteras om man har behov av utöka sitt pallställ i framtiden.

Nätramarna är 1025 x 2050 mm med en maskstorlek på 50 x 50 mm. Nätramarna är pulverlackerade i ljusgrå RAL 9002 och levereras komplett med skruv och mutter för anslutning till andra nätramar. Dessa kan placeras både liggande och stående beroende på hur ert pallställ är konfigurerat.

Konsolerna är justerbara i djup 170-250 mm och ger distans mellan stället och ramen och ger därmed utrymme för genomskjutningsskydd eller utskjutande gods. Konsolerna är helgalvaniserade och levereras komplett med skruv och mutter för festsättning i varje bakstolpe på pallstället. Konsolerna säljs styckvis.

Avslutningsprofilen är en profil som ansluts till nätramen i de fall då man kapat av denna för minsta utskick.

Artikelnummer	Beskrivning	Längd	Höjd	Färg	Färg
170020101 BV	NÄTRAM KOMPL	1025 mm	2050 mm	Ljusgrå	Lackerad

Tillbehör

Artikelnummer	Beskrivning	Längd
170020200 BV	KONSOL T NÄTRAM KOMPL	
170020309 BV	AVSLUTNINGSPROFIL T NÄTRAM	2200 mm

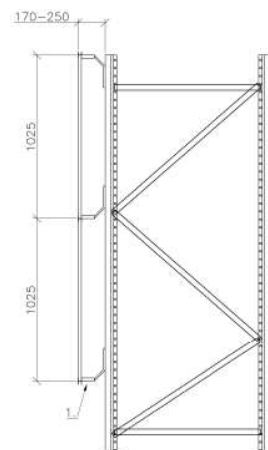
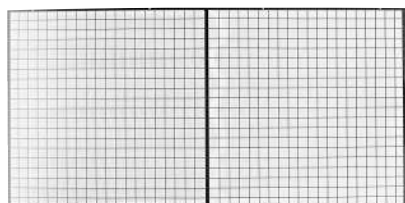

GRENSTÄLL



Gigant grenställ höjd 1950 mm

Ett stabilt och lätt grenställ för förvaring av lättare lång-gods. Armarna ger ett lastdjup på 500 mm och har en lutning +3% dvs lutning in mot stolpen. Varje arm kan delas in i tre fack med ändstopp som finns som tillbehör. Mellan grenställets armar kan man enkelt placera hyllplan för att täcka särskilda behov av lagring. Grenstället finns som färdiga sektioner i två olika bredder med tre eller fyra bärplan per sektion. Välj även mellan enkel- eller dubbelfot. Startsektionen finns i bredderna 1018 mm och 1248 mm. Följdsektionen finns i bredderna 976 mm och 1206 mm. Max belastning per arm vid jämnt fördelad last 150 kg. Max belastning per stolpe och sida 750 kg.



Enkelställ



Dubbelställ

Artikelnummer	Beskrivning	Djup	Bredd	Höjd
187810106	GRENSTÄLL ENKELT START	798 mm	1018 mm	1950 mm
187810130	GRENSTÄLL ENKELT FÖLJD	798 mm	976 mm	1950 mm
187810163	GRENSTÄLL DUBBELT START	1314 mm	1018 mm	1950 mm
187810197	GRENSTÄLL DUBBELT FÖLJD	1314 mm	976 mm	1950 mm
187810221	GRENSTÄLL ENKELT START	798 mm	1248 mm	1950 mm
187810254	GRENSTÄLL ENKELT FÖLJD	798 mm	1206 mm	1950 mm
187810288	GRENSTÄLL DUBBELT START	1314 mm	1248 mm	1950 mm
187810312	GRENSTÄLL DUBBELT FÖLJD	1314 mm	1206 mm	1950 mm

Tillbehör

Artikelnummer	Beskrivning	Djup	Bredd
187740675	HYLLPLAN GALVAD	500 mm	930 mm
187741129 BV	HYLLPLAN GALVAD	500 mm	1160 mm
187810882	ÄNDSTOPP 50 MM		
187811120	BÄRARM 500 MM +3% KOMPLETT	502 mm	44 mm



Gigant grenställ höjd 2450 mm

Ett stabilt och lätt grenställ för förvaring av lättare lång-gods. Armarna ger ett lastdjup på 500 mm och har en lutning +3% dvs lutning in mot stolpen. Varje arm kan delas in i tre fack med ändstopp som finns som tillbehör. Mellan grenställets armar kan man enkelt placera hyllplan för att täcka särskilda behov av lagring. Grenstället finns i två olika bredder med tre eller fyra bärplan per sektion. Välj även mellan enkel- eller dubbelfot. Startsektionen finns i bredderna 1018 mm och 1248 mm. Följdsektionen finns i bredderna 976 mm och 1206 mm. Maxbelastning per arm vid jämnt fördelad last 150 kg. Maxbelastning per stolpe och sida 750 kg.



Startsektion



Följdsektion

Artikelnummer	Beskrivning	Djup	Bredd	Höjd
187810346	GRENSTÄLL ENKELT START	798 mm	1018 mm	2450 mm
187810379	GRENSTÄLL ENKELT FÖLJD	798 mm	976 mm	2450 mm
187810403	GRENSTÄLL DUBBELT START	1314 mm	1018 mm	2450 mm
187810437	GRENSTÄLL DUBBELT FÖLJD	1314 mm	976 mm	2450 mm
187810460	GRENSTÄLL ENKELT START	798 mm	1248 mm	2450 mm
187810494	GRENSTÄLL ENKELT FÖLJD	798 mm	1206 mm	2450 mm
187810528	GRENSTÄLL DUBBELT START	1314 mm	1248 mm	2450 mm
187810551	GRENSTÄLL DUBBELT FÖLJD	1314 mm	1206 mm	2450 mm

Tillbehör

Artikelnummer	Beskrivning	Djup	Bredd
187740675	HYLLPLAN GALVAD	500 mm	930 mm
187741129 BV	HYLLPLAN GALVAD	500 mm	1160 mm
187810882	ÄNDSTOPP 50 MM		
187811120	BÄRARM 500 MM +3% KOMPLETT	502 mm	44 mm

Gigant listställ

Ett stabilt listställ i galvat utförande för lagring av stående långgods. Liststället finns som färdiga kombinationer med ett bottenhyllplan och två bärbalkar med 4 st avdelare/bärbalk.

Extra avdelare finns som tillbehör. Tvärbalkarna är 925 mm långa och djupet är 800 mm, avdelarna är 510 mm långa och steglöst flyttbara i sidled.

Liststället finns som standard i två höjder, 2000 och 2500 mm samt som start och följdsektion. Startsektionen finns i bredd 1005 mm. Följdsektionen finns i bredd 965 mm. Max. belastning per sektion 400 kg. Vid önskemål om andra dimensioner eller utföranden - Kontakta Gigant.

Artikelnummer	Beskrivning	Djup	Bredd	Höjd
187800107	LISTSTÄLL START	800 mm	1005 mm	2000 mm
187800131	LISTSTÄLL FÖLJD	800 mm	965 mm	2000 mm
187800164	LISTSTÄLL START	800 mm	1005 mm	2500 mm
187800198	LISTSTÄLL FÖLJD	800 mm	965 mm	2500 mm

Tillbehör

Artikelnummer	Beskrivning	Djup
187800941	RÖRSPJUT LISTSTÄLL 510X20 MM	510 mm



Grenställ Constructor

Ett stabilt och lättmonterat grenställ vilket ger en rationell och kostnadseffektiv förvaring av långgods som hanteras manuellt. Tillverkat av varmförzinkad stålplåt och är enkelt att komplettera och bygga ut. Grenstället har individuellt flyttbara raka armar som kan förses med materialstopp för att hindra ras. Vid uppbyggnad av grenställ behövs horisontalstag och kryss-stag på den första sektionen, därefter horisontalstag på varje sektion samt kryss-stag på varannan sektion. Grenställen finns som startsektion, dels som följdsektion för tillbyggnad av startsektion. Grenställ kan även sättas ihop av lösa detaljer till önskat utförande.

Startsektion med enkel fot. Levereras med 2 pelare med enkel fot, 6 bärarmer, 1 kryss-stag samt 1 par horisontalstag. Kompletteras vid behov med materialstopp (ingår inte i startsektion). Följdsektion med enkel fot. Levereras med 1 pelare med enkel fot, 3 bärarmer och 1 par horisontalstag. Kompletteras vid behov med extra materialstopp (ingår inte i följdsektion).

Startsektion med dubbel fot. Levereras med 2 pelare med dubbelfot 6 dubbelarmer 600+600, 1 kryss-stag och 1 par horisontalstag. Kompletteras vid behov med extra materialstopp (ingår inte i startsektion).

Följdsektion med dubbel fot. Levereras med 1pelare med enkel fot, 1 tillsats dubbelfot, 3 dubbelarmer och 1 par horisontalstag. Kompletteras vid behov med extra materialstopp (ingår inte i följdsektion).

Begär offert vid större anläggningar samt andra dimensioner och belastningskrav.

Artikelnummer	Beskrivning	Djup	Bredd	Höjd
112730106	GRENSTÄLL M ENKELF START	900 mm	1000 mm	2000 mm
112730205	GRENSTÄLL M ENKELF FÖLJD	900 mm	1000 mm	2000 mm
112730304	GRENSTÄLL M ENKELF START	900 mm	1500 mm	2000 mm
112730403	GRENSTÄLL M ENKELF FÖLJD	900 mm	1500 mm	2000 mm
112730700 BV	GRENSTÄLL M DUBBELF START	1600 mm	1000 mm	2000 mm
112730809 BV	GRENSTÄLL M DUBBELF FÖLJD	1600 mm	1000 mm	2000 mm
112730908 BV	GRENSTÄLL M DUBBELF START	1600 mm	1500 mm	2000 mm
112731005 BV	GRENSTÄLL M DUBBELF FÖLJD	1600 mm	1500 mm	2000 mm

Tillbehör

Artikelnummer	Beskrivning	Djup	Höjd
112731252	PELARE MED ENKEL FOT	600 mm	2000 mm
112731302	BÄRARM BELASTNING 200 KG	600 mm	
112731401	MATERIALSTOPP FÖR GRENSTÄLL		
112731500	KRYSSTAG 1000 MM KOMPLETT		
112731609	KRYSSTAG 1500 MM KOMPLETT		
112731708	HORISONTALTAG 1000 MM PAR KOMPL		
112731807	HORISONTALTAG 1500 MM PAR KOMPL		



Enkelställ

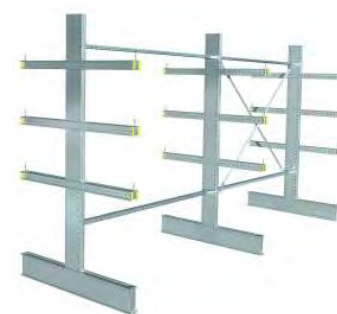

Dubbelställ



Gigant volymställ med plåthyllor djup 600 alt. 800 mm

Stabil hylla för volymkrävande gods. Består av gavlar och hyllor i galvaniserad stålplåt, hyllor finns även i spånskiva. Hyllbalkarna är flyttbara med 60 mm avstånd.

3 hyllor (hyllplan) ingår per start och följdsektion. Hyllan finns som standard i 2 bredder.

Alt. 1. Startsektion bredd 1005 mm och följdsektion bredd 965 mm.

Alt. 2. Startsektion bredd 1940 mm och följdsektion bredd 1890 mm. (Här används 2 hyllor B.922 mm jämte varandra.)

För annan höjd och bredd, kontakta vår säljavdelning.

- Höjd 2000 mm
- Djup: 600, 800 eller 1000 mm
- Max belastning 400 kg per bärbalkssektion eller 1600 kg per sektion

Artikelnummer	Beskrivning	Djup	Bredd	Höjd	Max bel./bärplan
219290103 BV	VOLYMSTÄLL START	600 mm	1005 mm	2000 mm	400 kg
219290111 BV	VOLYMSTÄLL START	600 mm	1940 mm	2000 mm	400 kg
219290202 BV	VOLYMSTÄLL FÖLJD	600 mm	965 mm	2000 mm	400 kg
219290210 BV	VOLYMSTÄLL FÖLJD	600 mm	1890 mm	2000 mm	400 kg

Artikelnummer	Beskrivning	Djup	Bredd	Höjd	Max bel./bärplan
219290301 BV	VOLYMSTÄLL START	800 mm	1005 mm	2000 mm	400 kg
219290319 BV	VOLYMSTÄLL START	800 mm	1940 mm	2000 mm	400 kg
219290400 BV	VOLYMSTÄLL FÖLJD	800 mm	965 mm	2000 mm	400 kg
219290418 BV	VOLYMSTÄLL FÖLJD	800 mm	1890 mm	2000 mm	400 kg

Tillbehör

Artikelnummer	Beskrivning	Djup	Bredd
219290703 BV	BÄRBALK		1850 mm
219292000 BV	HYLLA GALVAD	608 mm	922 mm
219292604 BV	BÄRBALK INKL. BALKSÄKRING		925 mm

Gigant volymställ med plåthyllor djup 1000 mm

Stabil hylla för volymkrävande gods. Består av gavlar och hyllor i galvaniserad stålplåt. Hyllbalkarna är flyttbara med 60 mm avstånd.

För annan höjd och bredd, kontakta vår säljavdelning.

Höjd: 2000 mm

Bredd start: 1005 mm följd: 965 mm

Djup: 1000 mm

Max belastning 400 kg per bärbalkssektion eller 1600 kg per sektion

Artikelnummer	Beskrivning	Djup	Bredd	Höjd	Max bel./bärplan
219290509 BV	VOLYMSTÄLL START	1000 mm	1005 mm	2000 mm	400 kg
219290517 BV	VOLYMSTÄLL START	1000 mm	1940 mm	2000 mm	400 kg
219290608 BV	VOLYMSTÄLL FÖLJD	1000 mm	965 mm	2000 mm	400 kg
219290616 BV	VOLYMSTÄLL FÖLJD	1000 mm	1890 mm	2000 mm	400 kg

Tillbehör

Artikelnummer	Beskrivning	Djup	Bredd
219290703 BV	BÄRBALK		1850 mm
219292208 BV	HYLLA GALVAD	1000 mm	922 mm
219292604 BV	BÄRBALK INKL. BALKSÄKRING		925 mm



Startsektion



Följdsektion



Gigant volymställ med spånskivehyllor djup 600 alt. 800 mm

Stabil hylla för volymkrävande gods. Består av gavlar i galvaniserad stålplåt, och hyllor i spånskiva. Hyllbalkarna är flyttbara med 60 mm avstånd.

3 hyllor ingår per start och följdsektion. För annan höjd och bredd, kontakta vår säljavdelning.

Höjd: 2000 mm

Bredd start: 1005 mm följd: 965 mm

Djup: 600 mm

Max belastning 400 kg per bärbalkssektion eller 1600 kg per sektion

Artikelnummer	Beskrivning	Djup	Bredd	Höjd	Max bel./bärplan
219290707 BV	VOLYMSTÄLL START	600 mm	1005 mm	2000 mm	400 kg
219290715 BV	VOLYMSTÄLL START	600 mm	1940 mm	2000 mm	400 kg
219290806 BV	VOLYMSTÄLL FÖLJD	600 mm	965 mm	2000 mm	400 kg
219290814 BV	VOLYMSTÄLL FÖLJD	600 mm	1890 mm	2000 mm	400 kg

Artikelnummer	Beskrivning	Djup	Bredd	Höjd	Max bel./bärplan
219290905 BV	VOLYMSTÄLL START	800 mm	1005 mm	2000 mm	400 kg
219290913 BV	VOLYMSTÄLL START	800 mm	1940 mm	2000 mm	400 kg
219291002 BV	VOLYMSTÄLL FÖLJD	800 mm	965 mm	2000 mm	400 kg
219291010 BV	VOLYMSTÄLL FÖLJD	800 mm	1890 mm	2000 mm	400 kg

Tillbehör

Artikelnummer	Beskrivning	Djup	Bredd
219290703 BV	BÄRBALK		1850 mm
219292307 BV	HYLLA SPÅNSK.	575 mm	922 mm
219292406 BV	HYLLA SPÅNSK.	775 mm	922 mm
219292604 BV	BÄRBALK INKL. BALKSÄKRING		925 mm



Bredd 1005 mm



Bredd 1940 mm

Gigant volymställ med spånskivehyllor djup 1000 mm

Stabil hylla för volymkrävande gods. Består av gavlar i galvaniserad stålplåt, och hyllor i spånskiva. Hyllbalkarna är flyttbara med 60 mm avstånd. 3 hyllor ingår per start och följdsektion.

För annan höjd och bredd, kontakta vår säljavdelning.

Höjd: 2000 mm

Bredd start: 1005 mm följd: 965 mm

Djup: 1000 mm

Max belastning 400 kg per bärbalkssektion eller 1600 kg per sektion

Artikelnummer	Beskrivning	Djup	Bredd	Höjd	Max bel./bärplan
219290218 BV	VOLYMSTÄLL FÖLJD	1000 mm	1890 mm	2000 mm	400 kg
219291101 BV	VOLYMSTÄLL START	1000 mm	1005 mm	2000 mm	400 kg
219291119 BV	VOLYMSTÄLL START	1000 mm	1940 mm	2000 mm	400 kg
219291200 BV	VOLYMSTÄLL FÖLJD	1000 mm	965 mm	2000 mm	400 kg

Tillbehör

Artikelnummer	Beskrivning	Djup	Bredd
219290703 BV	BÄRBALK		1850 mm
219292505 BV	HYLLA SPÅNSK.	975 mm	922 mm
219292604 BV	BÄRBALK INKL. BALKSÄKRING		925 mm



Startsektion



Följdsektion

ETIKETTER OCH SKYLtar

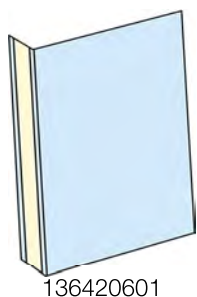

136420601

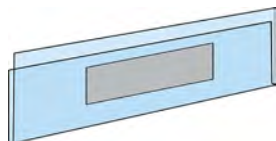

136420502

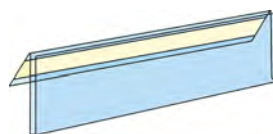

136420403

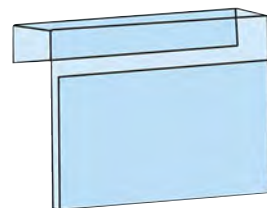

136420908

Etiketter, plastfickor och skyltar

Etiketter och skyltar för hyllställ art.nr. 13056 och pallställ art.nr. 11272.

Lösa tecken, Bredd x Höjd 75 x 150 mm eller 100 x 210 mm. Pris på begäran.

Artikelnummer	Beskrivning	Höjd	Bredd	Utförande	Innehåll
136420106	ETIKETTHÅLLARE RAK	26 mm	940 mm	Rak	1 ST
136420205	ETIKETTHÅLLARE RAK	26 mm	105 mm	Rak	1 ST
136420304	ETIKETTHÅLLARE VINKLAD	26 mm	940 mm	Vinklad	1 ST
136420403 BV	ETIKETTHÅLLARE VINKLAD	26 mm	105 mm	Vinklad	1 ST
136420502	ETIKETTHÅLLARE PALLSTÄLL	50 mm	210 mm	Med magnet för bärbalk	50 ST
136420601 BV	GÅNGSKYLt VINKLAD	150 mm	150 mm	Vinklad	1 ST
136420700	GÅNGSKYLt VINKLAD	210 mm	200 mm	Vinklad	1 ST
136420809 BV	GÅNGSKYLt VINKLAD	210 mm	100 mm	Vinklad	1 ST
136420908	KORTHÅLLARE	155 mm	210 mm		50 ST
136421005 BV	ETIKETTKARTONG ARK	26 mm	105 mm	Ark med 10st etiketter	1 ST
136421104 BV	ETIKETTKARTONG ARK	50 mm	210 mm	Ark med 6st etiketter	1 ST
172250904 BV	PLASTFICKA A3 STÅENDE	420 mm	300 mm	Med magnettejp	1 ST
172251100 BV	PLASTFICKA A5 STÅENDE	200 mm	150 mm	Med häftkudde	1 ST
172251308 BV	PLASTFICKA A4 STÅENDE	300 mm	210 mm	Med häftkudde	1 ST
172251506 BV	PLASTFICKA A3 STÅENDE	420 mm	300 mm	Med häftkudde	1 ST
172251605 BV	PLASTFICKA A3 LIGGANDE	300 mm	420 mm	Med häftkudde	1 ST
172251704 BV	PLASTFICKA A6 STÅENDE	148 mm	150 mm	Med magnettejp	1 ST
172251803 BV	PLASTFICKA A6 LIGGANDE	150 mm	148 mm	Med häftkudde	1 ST
172251902 BV	MAGNETFICKA STÅENDE A7	105 mm	74 mm	Med magnettejp	1 ST
172252009 BV	PLASTFICKA A4 LIGGANDE	150 mm	210 mm	Med häftkudde	1 ST
172252108 BV	PLASTFICKA A3 LIGGANDE	300 mm	420 mm	Med magnettejp på framsidan	1 ST
172252306 BV	PLASTFICKA A4 LIGGANDE	210 mm	300 mm	Utan magnet, öppen front	1 ST
172252405 BV	PLASTFICKA A3 LIGGANDE	300 mm	420 mm	Utan magnettejp	1 ST
172252580	MAGNETFICKA A5 HÖGKANT	210 mm	150 mm	Med magnettejp	5 ST
172252603 BV	MAGNETFICKA A4 STÅENDE	300 mm	210 mm	Med magnet på framsidan	1 ST
172252702 BV	MAGNETFICKA A5 LIGGANDE	150 mm	210 mm	Med magnet på framsidan	1 ST
172252801 BV	PLASTFICKA A4 STÅENDE	300 mm	210 mm	Utan magnet	1 ST
172252900	MAGNETFICKA A5 LIGGANDE	150 mm	210 mm	Med magnettejp	5 ST
172252959	MAGNETFICKA A4 HÖGKANT	300 mm	210 mm	Med magnettejp	5 ST
172253007	MAGNETFICKA A4 LIGGANDE	210 mm	300 mm	Med magnettejp	5 ST
172253056	MAGNETFICKA A3 LIGGANDE	300 mm	420 mm	Med magnettejp	5 ST
172253106	PLASTFICKA A5 LIGGANDE HÄFTK.	150 mm	210 mm	Med häftkudde	5 ST
172253155	PLASTFICKA A4 LIGGANDE HÄFTK.	210 mm	300 mm	Med häftkudde	5 ST
172253205	MAGNETFICKA A4 HÖGKANT/LIGG.	300 mm	210 mm	Med magnet, vändbar stå-ligg	5 ST



172252900



172253205

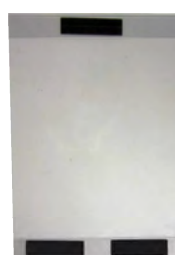

172252959



172253007

SPEGLAR

Övervakningsspegel

Speglarna är tillverkade av slagfast akryl (AC) och den låga vikten gör dem lätta att montera. Levereras med fäste för montering på vägg eller tak.

Artikelnummer	Beskrivning	Längd	Bredd	Ytterdiameter
145770103 BV	BUTIKSSPEGEL	400 mm	600 mm	
145770202 BV	BUTIKSSPEGEL			600 mm
145770301 BV	BUTIKSSPEGEL			400 mm
145770400 BV	BUTIKSSPEGEL			500 mm



Övervakningsspegel

Robust inomhusspegel med kraftig baksida. Övervakningsspeglar är en viktig del av butikens säkerhet där välplacerade speglar förebygger butiksstölder, men är också ett viktigt ergonomiskt hjälpmedel för personalen. Levereras med fäste för montering i tak eller på vägg. Materialet är slagfast akryl (AC) och den låga vikten underlättar monteringen.

Artikelnummer	Beskrivning	Längd	Bredd	Ytterdiameter
182760108 BV	ÖVERVAKNINGSSPEGEL			600 mm
182760207 BV	ÖVERVAKNINGSSPEGEL	600 mm	600 mm	
182760306 BV	ÖVERVAKNINGSSPEGEL			800 mm



Industrispegel rektangulär och rund

En industrispegel på rätt plats förebygger olyckor och ger ökad säkerhet när sikten är skymd, t.ex. vid truckgångar, parkeringsplatser, trånga utfarter. Spegelarna kan också användas för övervakning och tillsyn av automatmaskiner och transportband. Tack vare god hållbarhet kan de med fördel användas inom processindustrin. Tillverkade av slagfast akryl (AC) som håller länge och står bra emot eventuell påkörning. Spegelarna levereras med ett elförzinkat beslag för montering på standardrör 50-76 mm eller för fasadmontering. Spegelarna går också att få med eluppvärmning som förhindrar fukt och isbeläggning. Kontakta oss! Levereras med fäste.

Artikelnummer	Beskrivning	Längd	Bredd
145780102	INDUSTRISPEGEL ACRYL	400 mm	600 mm
145780201 BV	INDUSTRISPEGEL ACRYL	800 mm	600 mm



Industrispegel rund

En industrispegel på rätt plats förebygger olyckor och ger ökad säkerhet när sikten är skymd, t.ex. vid truckgångar, parkeringsplatser, trånga utfarter. Spegelarna kan också användas för övervakning och tillsyn av automatmaskiner och transportband. Tack vare god hållbarhet kan de med fördel användas inom processindustrin. Tillverkade av slagfast akryl (AC) som håller länge och står bra emot eventuell påkörning. Spegelarna levereras med ett elförzinkat beslag för montering på standardrör 50-76 mm eller för fasadmontering. Spegelarna går också att få med eluppvärmning som förhindrar fukt och isbeläggning. Begär offert. Levereras med fäste.

Artikelnummer	Beskrivning	Ytterdiameter
145790101	INDUSTRISPEGEL ACRYL	500 mm
145790200 BV	INDUSTRISPEGEL ACRYL	600 mm
145790309	INDUSTRISPEGEL ACRYL	800 mm





Kupolspegel 360°

För montering i tak. Spegelkupolerna är utformade för att ge god överblick av stora ytor. Materialet är slagfast akryl (AC) och den låga vikten underlättar monteringen.

Artikelnummer	Beskrivning	Ytterdiameter
145800090	KUPOLSPEGEL 360 GR	600 mm
145800108	KUPOLSPEGEL 360 GR	800 mm
145800207	KUPOLSPEGEL 360 GR	1000 mm



Kupolspegel 180°

För väggmontering. De är utformade för att ge god överblick av stora ytor. Materialet är slagfast akryl (AC) och den låga vikten underlättar monteringen.

Artikelnummer	Beskrivning	Ytterdiameter
145810099 BV	KUPOLSPEGEL 180 GR	600 mm
145810107	KUPOLSPEGEL 180 GR	800 mm
145810206 BV	KUPOLSPEGEL 180 GR	1000 mm



Kupolspegel 90°

Spegelkupoler i 90° för hörnmontering. De är utformade för att ge god överblick av stora ytor. Materialet är slagfast akryl (AC) och den låga vikten underlättar monteringen.

Artikelnummer	Beskrivning	Ytterdiameter
187280102	KUPOLSPEGEL 90 GR	800 mm
187280201	KUPOLSPEGEL 90 GR	1000 mm



Trafikspegel

Trafikspegel ökar säkerheten när sikten är skyddad. Vid utfarter och korsningar förbättras sikten och därmed säkerheten för alla trafikanter. Materialet är slagfast akryl (AC) för att garantera en lång livslängd även under besvärliga klimatförhållanden. Den låga vikten underlättar även monteringen. Spegelarna går även att få med eluppvärmning som förhindrar fukt och isbeläggning. Spegelarna levereras komplett med förzinkat fäste för montering på standardrör 50-76 mm eller för fasadmontering. Kontakta Gigant för mer information.

Artikelnummer	Beskrivning	Längd	Bredd	Ytterdiameter
187290101 BV	TRAFIKSPEGEL AKRYL	600 mm	800 mm	
187290200 BV	TRAFIKSPEGEL AKRYL			600 mm
187290309 BV	TRAFIKSPEGEL AKRYL			800 mm
187290408 BV	TRAFIKSPEGEL AKRYL	800 mm	1000 mm	

Förvaringsskåp, hyll och pallställ -Halkskyddstejp

HALKSKYDDSTEJP



Gigant halkskyddstejp

Halkskyddstejp belagt med slipmedel. Självhäftande för enkel montering. Används som halkskydd där halkrisk finns, trappor, gångar, vid maskiner m.m.

Artikelnummer	Beskrivning	Färg
153440102	HALKSKYDDSTEJP 50 MM X 18,3 M	Svart
153440201	HALKSKYDDSTEJP 50 MM X1 8,3 M	Gul/Svart

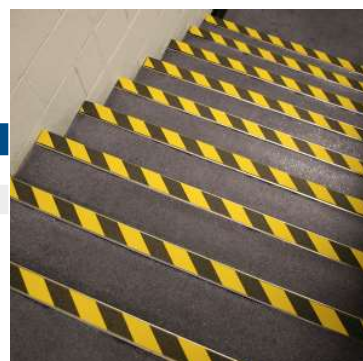

Gigant varnings- & markeringstejp

Varnings- och markeringstejp tillverkad av självhäftande PVC.

Artikelnummer	Beskrivning	Färg
153450200	MARKERINGSTEJP 50 MM X 33 M	Gul/Svart



LAGER OCH FÖRVARING

AVSPÄRRINGSBAND OCH STOLPAR

Avspärringsstolpar i set

Avspärringsstolpar i set om 4 st, levereras väska.
Vikt/stolpe 3 kg. Höjd 955 mm.
3,65 m fjäderbelastat rullband.
Lätt att transportera.
Flexibel användning.
Banden kan levereras med tryck av text, symboler och eller logo. Kontakta Gigant

Artikelnummer	Höjd	Bandfärg	Stolpfärg	Utförande	Längd
187260104 BV	955 mm	Gulsvart	Gul	Väska med 4 stolpar.	3,65 m
187260203 BV	955 mm	Gulsvart	Gul	Stolpe med band.	3,65 m



187260104



187260203



Avspärningsstolpe för utomhusbruk

Avspärningsstolpe för utomhusbruk, med fjäderbelastat rullband på 3,65 m. Stolpe tillverkad i gul PVC med grå fot/behållare. Vikt 1kg, fylld med vatten 9 kg. Stolpe och band kan fås i andra färger. Band kan även levereras med tryck. Kontakta Gigant

Artikelnummer	Beskrivning	Höjd	Bandfärg	Stolpfärg	Längd
187250105 BV	AVSPÄRRNINGSTOLPE MED BAND 4	960 mm	Gulsvart	Gul	3,65 m

Tillbehör

Artikelnummer	Beskrivning
187241005 BV	VÄGGFÄSTE ADV 540



Avspärningsstolpe med rullband

Avspärningsstolpe med rullband på 2,3 m. Höjd 973 mm, Vikt 11 kg. Stolpe och band kan fås i flera standardfärger. Stolpen kan även erhållas för fast montage eller med golvkassett. Kontakta Gigant för mer info.

Artikelnummer	Beskrivning	Höjd	Bandfärg	Stolpfärg	Längd
187240106 BV	AVSPÄRRNINGSTOLPE MED BAND	975 mm	Röd	Svart	2,3 m
187240205 BV	AVSPÄRRNINGSTOLPE MED BAND	975 mm	Svart	Svart	2,3 m
187240304 BV	AVSPÄRRNINGSTOLPE MED BAND	975 mm	Svart	Grafitgrå	2,3 m

Tillbehör

Artikelnummer	Beskrivning
187241005 BV	VÄGGFÄSTE ADV 540

Avspärningsband för väggfäste

Väggkassett med ett fjäderbelastat rullband på 4.6 m. Väggfäste för mottagning av bandet ingår. Kassett och band finns i fler utföranden. Banden kan även fås med tryck. Kontakta Gigant.



Artikelnummer	Beskrivning	Bandfärg	Längd
187270103 BV	AVSPÄRRNINGSBAND KASSETT	Gulsvart	2,3 m
187270202 BV	AVSPÄRRNINGSBAND KASSETT	Gulsvart	4,6 m
187270301 BV	AVSPÄRRNINGSBAND KASSETT	Gulsvart	7,7 m
187270400 BV	AVSPÄRRNINGSBAND KASSETT	Gulsvart	9 m
187270509 BV	AVSPÄRRNINGSBAND KASSETT	Rödvit	2,3 m
187270608 BV	AVSPÄRRNINGSBAND KASSETT	Rödvit	4,6 m
187270707 BV	AVSPÄRRNINGSBAND KASSETT	Rödvit	7,7 m
187270806 BV	AVSPÄRRNINGSBAND KASSETT	Rödvit	9 m

Avspärningsstolpe för industri

Stolpe med fjäderbelastat rullband på 3,65 m .

Vikt 7,5 kg . Höjd 975 mm.

Stolpen är tillverkad i uPVC.

Gummerad fot med ingjuten gjutjärn för stabilitet.

Stolpen kan lätt monteras/demonteras för transport.

Som tillbehör finns extra väggfäste.

Stolpe och band kan fås i fler färger.

Banden kan även levereras med tryck av text, symboler och eller logo. Kontakta Gigant.

Artikelnummer	Beskrivning	Bandfärg	Stolpfärg	Längd
187250204 BV	AVSPÄRRINGSSTOLPE MED BAND	Gulsvart	Gul	3,65 m

Tillbehör

Artikelnummer	Beskrivning
187241005 BV	VÄGGFÄSTE ADV 540



Gigant avspärningsband

Idealisk som temporär avspärning. Avspärningsbandet är tillverkat av tunn och seg PVC film vilket gör den mycket slitstark. Bandet finns i antingen röd/vitt eller svart/gul.

Artikelnummer	Beskrivning	Bandfärg	Längd
153460308	AVSPÄRRNINGSBAND 70M M X 500 M	Rödvit	500 mm
153460407	AVSPÄRRNINGSBAND 70 MM X 500 M	Gulsvart	500 mm



Stolpe för plastkätting Gunnebo Lifting

Stolpe och fot av PVC. Avsedd för plastkätting 8 mm. Levereras per styck exkl. plastkätting.

Se plastkätting 19185-0106 gul/svart, 19185-0205 röd/vit.

Artikelnummer	Beskrivning	Höjd	Stolpfärg
108790106	PLASTSTOLPE GUL/SVART	900 mm	Gulsvart



GOLVMARKERING



Golvmarkering DuraStripe Extreme

Med en specialbehandlad yta är DuraStripe Extreme det bästa alternativet till utsatta områden med mycket trucktrafik. Extreme fungerar bäst på nyare golv, antingen porösa eller förseglade med en jämn yta. Den tåliga ytbeläggningen minimerar nersmutsning och underlättar rengöring. Profilen är 0,76 mm och kanterna är avfasade vilket minierar risken för snubbelskader och begränsar åverkan från släpade pallar. Snabb och enkel Peel & Stick applicering. Enkelt att ta bort vid omändringar. Ingen stopptid som vid målade markeringar. Levereras i bredd 50, 75 och 100 mm på rullar om 30 m. Fås i färgerna: gul, blå, vit, röd, grön, orange och svart.

För komplett sortiment se vår hemsida, www.gigant.se.

Artikelnummer	Beskrivning	Färg	Bredd	Tjocklek	Innehåll
184690105 BV	GOLVTEJP EXTREME	Gul	50 mm	0,76 mm	30 M
184690139 BV	GOLVTEJP EXTREME	Röd	50 mm	0,76 mm	30 M
184690162 BV	GOLVTEJP EXTREME	Svart	50 mm	0,76 mm	30 M
184690204 BV	GOLVTEJP EXTREME	Gul	75 mm	0,76 mm	30 M
184690238 BV	GOLVTEJP EXTREME	Röd	75 mm	0,76 mm	30 M
184690261 BV	GOLVTEJP EXTREME	Svart	75 mm	0,76 mm	30 M
184690329 BV	GOLVTEJP EXTREME	Vit	100 mm	0,76 mm	30 M
184690337 BV	GOLVTEJP EXTREME	Röd	100 mm	0,76 mm	30 M
184690360 BV	GOLVTEJP EXTREME	Svart	100 mm	0,76 mm	30 M

Golvmarkering DuraStripe Supreme V

Supreme V är 5:e generationens produktutveckling som bygger på en kombination av ett högpresterande adhesiv och en låginverkande profil. Tejpen fungerar på alla typer av golv. Profilen är 0,91 mm med avfasade kanter vilket minimerar risken för snubbel och åverkansskader. Snabb och enkel Peel & Stick applicering. Ingen stopptid som vid målade markeringar. Enkel att ta bort vid omändringar.

Levereras i bredd 50, 75 och 100 mm på rullar om 30 m. Fås i färgerna: gul, blå, vit, röd, grön, orange och svart. För komplett sortiment se vår hemsida, www.gigant.se.

Artikelnummer	Beskrivning	Färg	Bredd	Tjocklek	Innehåll
184540102	GOLVTEJP SUPREME	Gul	50 mm	0,91 mm	30 M
184540318 BV	GOLVTEJP SUPREME	Röd	50 mm	0,91 mm	30 M
184540342 BV	GOLVTEJP SUPREME	Svart	50 mm	0,91 mm	30 M
184540409 BV	GOLVTEJP SUPREME	Gul	75 mm	0,91 mm	30 M
184540615 BV	GOLVTEJP SUPREME	Röd	75 mm	0,91 mm	30 M
184540649 BV	GOLVTEJP SUPREME	Svart	75 mm	0,91 mm	30 M
184540706 BV	GOLVTEJP SUPREME	Gul	100 mm	0,91 mm	30 M
184540912 BV	GOLVTEJP SUPREME	Röd	100 mm	0,91 mm	30 M
184540946 BV	GOLVTEJP SUPREME	Svart	100 mm	0,91 mm	30 M

Golvmarkering DuraStripe Extreme Lean

DuraStripe Extreme Lean är ett prisvärd alternativ för golv i gott skick. Tejpen har samma adhesiv och samma ytmaterial som DuraStripe Extreme bara med en lägre profil på 0,56mm. Yt-materialet är smutsavvisande och slitåligt och utan avfasad kant. Snabb och enkel Peel & Stick applicering. Ingen stopptid som vid målade markeringar. Enkel att ta bort vid omändringar.

Levereras i bredd 50, 75 och 100mm på rullar om 30m. Fås i färgerna: gul, blå, vit, röd, grön, orange och svart. För komplett sortiment se vår hemsida, www.gigant.se.

Artikelnummer	Beskrivning	Färg	Bredd	Tjocklek	Innehåll
234990100 BV	GOLVTEJP EXTR. LEAN	Gul	50 mm	0,56 mm	30 M
234990134 BV	GOLVTEJP EXTR. LEAN	Röd	50 mm	0,56 mm	30 M
234990167 BV	GOLVTEJP EXTR. LEAN	Svart	50 mm	0,56 mm	30 M
234990175 BV	GOLVTEJP EXTR. LEAN	Gul	75 mm	0,56 mm	30 M
234990209 BV	GOLVTEJP EXTR. LEAN	Röd	75 mm	0,56 mm	30 M
234990233 BV	GOLVTEJP EXTR. LEAN	Svart	75 mm	0,56 mm	30 M
234990241 BV	GOLVTEJP EXTR. LEAN	Gul	100 mm	0,56 mm	30 M
234990274 BV	GOLVTEJP EXTR. LEAN	Röd	100 mm	0,56 mm	30 M
234990308 BV	GOLVTEJP EXTR. LEAN	Svart	100 mm	0,56 mm	30 M



Golvmarkering DuraStripe Hörn och T-hörn

Golvmarkering med nötningsresistent ytmaterial som är lämplig för uppmärkning av logistikområden där pallar, varor, truckar etc ska placeras. Snabb och enkel installation med Peel & Stick applicering. Ingen stopptid som förknippas med målade markeringar.

Enkelt att ta bort vid omändringar.

Finns i gul, blå, vit, röd, grön, orange och svart färg.



Artikelnummer	Beskrivning	Färg	Bredd	Tjocklek	Utförande	Innehåll
184581007 BV	GOLVTEJP HÖRN E.LEAN	Gul	50 mm	0,76 mm	Hörn	75 ST
184581031 BV	GOLVTEJP HÖRN E.LEAN	Röd	50 mm	0,76 mm	Hörn	75 ST
184581064 BV	GOLVTEJP HÖRN E.LEAN	Svart	50 mm	0,76 mm	Hörn	75 ST
184582005 BV	GOLVTEJP HÖRN SUPREME V	Gul	50 mm	0,86 mm	Hörn	60 ST
184582039 BV	GOLVTEJP HÖRN SUPREME V	Röd	50 mm	0,86 mm	Hörn	60 ST
184582062 BV	GOLVTEJP HÖRN SUPREME V	Svart	50 mm	0,86 mm	Hörn	60 ST
184590438 BV	GOLVTEJP T-HÖRN SUPR.V	Röd	50 mm	0,86 mm	T-hörn	50 ST
184590461 BV	GOLVTEJP T-HÖRN SUPR.V	Svart	50 mm	0,86 mm	T-hörn	50 ST
184591006 BV	GOLVTEJP T-HÖRN E.LEAN	Gul	50 mm	0,76 mm	T-hörn	50 ST
184591030 BV	GOLVTEJP T-HÖRN E.LEAN	Röd	50 mm	0,76 mm	T-hörn	50 ST
184591063 BV	GOLVTEJP T-HÖRN E.LEAN	Svart	50 mm	0,76 mm	T-hörn	50 ST
184592004 BV	GOLVTEJP T-HÖRN SUPR.V	Gul	50 mm	0,86 mm	T-hörn	50 ST

Golvmarkering DuraStripe Rondell Supreme V

Supreme V bygger på en kombination av ett högpresterande adhesiv och en låginverkande profil. Rondellen fungerar på alla typer av golv men är inte lika nötningsresistent som Extreme. Profilen är 0,91 mm.

Rondellen är ett ekonomiskt alternativ till märkning med linjer. Snabb och enkel Peel & Stick applicering. Enkelt att ta bort vid omändringar.

Ingen stopptid som förknippas med målade markeringar.



Artikelnummer	Beskrivning	Färg	Ytterdiameter	Tjocklek	Innehåll
184710267 BV	GOLVTEJP RONDELL SUP.V	Svart	75 mm	0,91 mm	100 ST

Golvmarkering DuraStripe Fötter

Fötter, storlekar 23 x 8 cm. Snabb och enkel installation. Peel & Stick applicering. Ingen stopptid som förknippas med målade markeringar. Nötningsresistent material som kräver inget eller lite underhåll. Enkelt att ta bort vid omändringar.

Finns i 7 färger gul, blå, vit, röd, grön, orange och svart.



Artikelnummer	Beskrivning	Färg	Bredd	Tjocklek	Innehåll
184760205 BV	GOLVTEJP FOT SUPR.V	Gul	80 mm	0,86 mm	35 ST
184760213 BV	GOLVTEJP FOT SUPR.V	Blå	80 mm	0,86 mm	35 ST
184760221 BV	GOLVTEJP FOT SUPR.V	Vit	80 mm	0,86 mm	35 ST
184760239 BV	GOLVTEJP FOT SUPR.V	Röd	80 mm	0,86 mm	35 ST
184760247 BV	GOLVTEJP FOT SUPR.V	Grön	80 mm	0,86 mm	35 ST
184760254 BV	GOLVTEJP FOT SUPR.V	Orange	80 mm	0,86 mm	35 ST
184760262 BV	GOLVTEJP FOT SUPR.V	Svart	80 mm	0,86 mm	35 ST
184760403 BV	GOLVTEJP FOT E.LEAN	Gul	80 mm	0,76 mm	35 ST
184760502 BV	GOLVTEJP FOT E.LEAN	Blå	80 mm	0,76 mm	35 ST
184760601 BV	GOLVTEJP FOT E.LEAN	Vit	80 mm	0,76 mm	35 ST
184760700 BV	GOLVTEJP FOT E.LEAN	Röd	80 mm	0,76 mm	35 ST
184760809 BV	GOLVTEJP FOT E.LEAN	Grön	80 mm	0,76 mm	35 ST
184760908 BV	GOLVTEJP FOT E.LEAN	Orange	80 mm	0,76 mm	35 ST
184761005 BV	GOLVTEJP FOT E.LEAN	Svart	80 mm	0,76 mm	35 ST



Golvmarkering DuraStripe Hazard

DuraStripe Hazard är en varningstejp som är idealisk för att märka ut riskområden och säkra utrymningsvägar. Elektriska paneler t ex måste vara fria från material för enkel åtkomst i nödsituationer. DuraStripe Hazard markerar tydligt området och betonar vikten av att hålla det fritt hela tiden. Tejpen fungerar på alla typer av golv. Profilen är 0,91 mm med avfasade kanter vilket minimerar risken för snubbel och åverkansskader.

Snabb och enkel Peel & Stick applicering. Ingen stopptid som vid målade markeringar.

Golvtejpen levereras i rullar om 30 meter i bredd 50, 75 och 100 mm.

Artikelnummer	Beskrivning	Färg	Bredd	Tjocklek	Innehåll
184560503 BV	GOLVTEJP VARNING	Gul/Svart	50 mm	0,91 mm	30 M
184560602 BV	GOLVTEJP VARNING	Gul/Svart	75 mm	0,91 mm	30 M
184560701 BV	GOLVTEJP VARNING	Gul/Svart	100 mm	0,91 mm	30 M



Golvmarkering DuraStripe Outdoor

Framtagen speciellt för mycket tuffa miljöer, dåliga och slitna golv eller för användning utomhus. Outdoor/Outdoor MAX fungerar bra på såväl vertikala som horisontella ytor.

Outdoor MAX är 2,35 mm tjock och har ett mellanskikt av EPDM för att fungera extra bra vid ojämna eller mycket slitna underlag. Snabb och enkel installation med "Peel & Stick".

Artikelnummer	Beskrivning	Färg	Bredd	Tjocklek	Innehåll
234250107 BV	GOLVTEJP OUTDOOR	Gul	100 mm	0,91 mm	30 M
234250206 BV	GOLVTEJP OUTDOOR MAX	Gul	100 mm	2,35 mm	15 M



Skyddsprofiler

Mycket tåliga och slitstarka stöt- och balkskydd i varningsfärger. Öka arbetssäkerheten, hindra olyckor, personskador och produktskador genom att använda stötskydd på utsatta ytor.

Skyddens mjuka yta och starka hazardfärger minskar skador och drar åt sig uppmärksamhet till riskområdet. Tillverkade i slitstark polyuret看, fästes enkelt med den dubbelhäftande tejpen. Profilerna är 1,20 m långa.

Artikelnummer	Beskrivning	Färg	Bredd	Utförande	Innehåll
243260106 BV	SKYDDSPROFIL 36X40 MM	Gul/Svart	36 mm	För konisk I-balk	1 ST
243260205 BV	SKYDDSPROFIL 30X40 MM	Gul/Svart	30 mm	För rundat hörn	1 ST
243260304 BV	SKYDDSPROFIL 25X33 MM	Gul/Svart	25 mm	För rakt hörn	1 ST



HYLLSTÄLL



Gigant hyllställ galvat

Galvat hyllställ täcker de flesta behov inom lager, verkstad, industri och kontor. Hyllstället har en kraftig konstruktion med gavelstag på sidorna och ryggkryss som monteras enkelt. Hyllplanen kan enkelt flyttas i höjddled i 35 mm intervall utan att verktyg krävs.

Hyllstället finns som standard i start- och följdsektion med 5 hyllor i 4 olika djup.

Max. belastning per sektion är 1200 kg.

Max. belastning per hyllplan vid jämt utbredd last är 150 kg.

Artikelnummer	Beskrivning	Höjd	Bredd	Djup	Innehåll
187740105	HYLLA GALVAD START	1960 mm	1000 mm	300 mm	1 ST
187740139	HYLLA GALVAD FÖLJD	1960 mm	965 mm	300 mm	1 ST
187740162	HYLLA GALVAD START	1960 mm	1000 mm	400 mm	1 ST
187740196	HYLLA GALVAD FÖLJD	1960 mm	965 mm	400 mm	1 ST
187740220	HYLLA GALVAD START	1960 mm	1000 mm	500 mm	1 ST
187740253	HYLLA GALVAD FÖLJD	1960 mm	965 mm	500 mm	1 ST
187740287	HYLLA GALVAD START	1960 mm	1000 mm	600 mm	1 ST
187740311	HYLLA GALVAD FÖLJD	1960 mm	965 mm	600 mm	1 ST

Tillbehör

Artikelnummer	Beskrivning	Höjd	Bredd	Djup	Innehåll
130530801	HYLLHAKE FÖR VINKLING AV PLAN				2 ST
187740618	HYLLPLAN GALVAD		930 mm	300 mm	1 ST
187740642	HYLLPLAN GALVAD		930 mm	400 mm	1 ST
187740675	HYLLPLAN GALVAD		930 mm	500 mm	1 ST
187740709	HYLLPLAN GALVAD		930 mm	300 mm	5 ST
187740733	HYLLPLAN GALVAD		930 mm	400 mm	5 ST
187740766	HYLLPLAN GALVAD		930 mm	500 mm	5 ST
187740790	HYLLPLAN GALVAD		930 mm	600 mm	1 ST
187740857	HYLLPLAN GALVAD		930 mm	600 mm	5 ST
187790852	VÄGGFÄSTE HYLLA GALVAD				4 ST
187792411 BV	VERKTYGSPANEL RÖD	515 mm	930 mm		1 ST
187820857	RASKANT FÖRSTÄRKT GALV		930 mm	28 mm	1 ST
187822374	AVDELARE RUNDAD GALV	90 mm		300 mm	10 ST
187822473	AVDELARE RUNDAD GALV	90 mm		400 mm	10 ST



Gigant hyllställ lackat

Lackat hyllställ täcker de flesta behov inom lager, verkstad, industri och kontor. Hyllstället har en kraftig konstruktion med gavelstag på sidorna och ryggkryss som monteras enkelt.

Hyllplanen kan enkelt flyttas i höjddled i 35 mm intervall utan att verktyg krävs. Hyllstället finns som standard i start- och följdsektion med 5 hyllor i 4 olika djup.

Max. belastning per sektion är 1200 kg.

Max. belastning per hyllplan vid jämt utbredd last är 150 kg.

Den finns som standard lackerat i RAL7037 mörkgrått/RAL5005 blå.



Artikelnummer	Beskrivning	Höjd	Bredd	Djup	Innehåll
187750104	HYLLA START	1960 mm	1000 mm	300 mm	1 ST
187750138	HYLLA FÖLJD	1960 mm	965 mm	300 mm	1 ST
187750161	HYLLA START	1960 mm	1000 mm	400 mm	1 ST
187750195	HYLLA FÖLJD	1960 mm	965 mm	400 mm	1 ST
187750229	HYLLA START	1960 mm	1000 mm	500 mm	1 ST
187750252	HYLLA FÖLJD	1960 mm	965 mm	500 mm	1 ST
187750286	HYLLA START	1960 mm	1000 mm	600 mm	1 ST
187750310	HYLLA FÖLJD	1960 mm	965 mm	600 mm	1 ST

Tillbehör

Artikelnummer	Beskrivning	Max bel./ bärplan	Höjd	Bredd	Djup	Utförande	Innehåll
130530751	HYLLHAKAR FÖR HYLLA					20st/påse	20 ST
130530801	HYLLHAKE FÖR VINKLING AV PLAN						2 ST
187750823 BV	HYLLPLAN MÖRKGRÅ			930 mm	300 mm		1 ST
187750856	HYLLPLAN MÖRKGRÅ			930 mm	400 mm		1 ST
187750880	HYLLPLAN MÖRKGRÅ			930 mm	500 mm		1 ST
187750914	HYLLPLAN MÖRKGRÅ			930 mm	600 mm		1 ST
187750971	HYLLPLAN MÖRKGRÅ			930 mm	300 mm		5 ST
187751003	HYLLPLAN MÖRKGRÅ			930 mm	400 mm		5 ST
187751037	HYLLPLAN MÖRKGRÅ			930 mm	500 mm		5 ST
187751060	HYLLPLAN MÖRKGRÅ			930 mm	600 mm		5 ST
187790738	HYLLPLAN UTDRAGBAR GRÅ	50 kg		930 mm	400 mm		1 ST
187790852	VÄGGFÄSTE HYLLA GALVAD						4 ST
187792015	KONNEKTORER GIGANTHYLLAN		230 mm	35 mm	25 mm		1 PAR
187792411 BV	VERKTYGSPANEL RÖD		515 mm	930 mm			1 ST
187820105	RASKANT FÖRSTÄRKT GRÅ			930 mm	28 mm		1 ST
187820204	LÅDINSATS FÖR STÅLLÅDA 400MM						2 ST
187820493	STÅLLÅDA FÖR HYLLA RÖD	50 kg	65 mm	930 mm	400 mm		1 ST
187820527	STÅLLÅDA FÖR HYLLA RÖD	50 kg	100 mm	930 mm	400 mm		1 ST
187820550	STÅLLÅDA FÖR HYLLA RÖD	50 kg	175 mm	930 mm	400 mm		1 ST
187820584	STÅLLÅDA FÖR HYLLA RÖD	50 kg	275 mm	930 mm	400 mm		1 ST
187821129	AVDELARE RUNDAD GRÅ		85 mm		300 mm		10 ST
187822879	AVDELARE RUNDAD GRÅ		85 mm		500 mm		10 ST
187822978	AVDELARE RUNDAD GRÅ		85 mm		600 mm		10 ST



Gigant hyllplan galvat

Galvat hyllplan till Gigant hyllställ. Bredd 930 mm, höjd 35 mm. Finns i djupen 300, 400, 500 och 600 mm. Säljs som 1-pack eller 5-pack. 4 hyllhakar medföljer till varje hylla. Max belastning 150 kg jämt utspridd last. Kan ökas till 225 kg med förstärkningsbalk artnr.13053-1007.

Artikelnummer	Beskrivning	Bredd	Djup	Innehåll
187740618	HYLLPLAN GALVAD	930 mm	300 mm	1 ST
187740642	HYLLPLAN GALVAD	930 mm	400 mm	1 ST
187740675	HYLLPLAN GALVAD	930 mm	500 mm	1 ST
187740709	HYLLPLAN GALVAD	930 mm	300 mm	5 ST
187740733	HYLLPLAN GALVAD	930 mm	400 mm	5 ST
187740766	HYLLPLAN GALVAD	930 mm	500 mm	5 ST
187740790	HYLLPLAN GALVAD	930 mm	600 mm	1 ST
187740857	HYLLPLAN GALVAD	930 mm	600 mm	5 ST

Tillbehör

Artikelnummer	Beskrivning	Innehåll
130531007	FÖRSTÄRKNINGSLIST FÖR HYLLPLAN	1 ST



Gigant hyllplan

Lackat hyllplan till Gigant hyllställ. Bredd 930 mm, höjd 35 mm. Finns i djupen 300, 400, 500 och 600 mm. Säljs som 1-pack eller 5-pack. 4 hyllhakar medföljer till varje hylla. Max belastning 150 kg jämt utspridd last. Kan ökas till 225 kg med förstärkningslist 13053-1007. Färg: mörkgrå RAL7037.

Artikelnummer	Beskrivning	Bredd	Djup	Innehåll
187750823 BV	HYLLPLAN MÖRKGRÅ	930 mm	300 mm	1 ST
187750856	HYLLPLAN MÖRKGRÅ	930 mm	400 mm	1 ST
187750880	HYLLPLAN MÖRKGRÅ	930 mm	500 mm	1 ST
187750914	HYLLPLAN MÖRKGRÅ	930 mm	600 mm	1 ST
187750971	HYLLPLAN MÖRKGRÅ	930 mm	300 mm	5 ST
187751003	HYLLPLAN MÖRKGRÅ	930 mm	400 mm	5 ST
187751037	HYLLPLAN MÖRKGRÅ	930 mm	500 mm	5 ST
187751060	HYLLPLAN MÖRKGRÅ	930 mm	600 mm	5 ST

Tillbehör

Artikelnummer	Beskrivning	Innehåll
130531007	FÖRSTÄRKNINGSLIST FÖR HYLLPLAN	1 ST



Gigant raskant

Raskant 28mm, monteras mellan stolparna. Lackat eller galvat utförande. Används tillsammans med lutningssatsen för att hålla godset på plats.

Artikelnummer	Beskrivning	Bredd	Djup	Innehåll
187790944	RASKANT FÖRSTÄRKT RÖD	930 mm	28 mm	1 ST
187820105	RASKANT FÖRSTÄRKT GRÅ	930 mm	28 mm	1 ST
187820857	RASKANT FÖRSTÄRKT GALV	930 mm	28 mm	1 ST



Gigant lutningssats hyllplan

Lutningssats för Gigant hyllplan. Passar både hyll- och trådhyllplan. Levereras parvis.

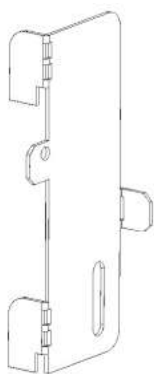

Artikelnummer	Beskrivning	Innehåll
130530801	HYLLHAKE FÖR VINKLING AV PLAN	2 ST

Gigant avdelare för hyllplan

Avdelare för hyllplan som används till både rak och lutande hylla. Avdelaren viks över hyllkan- ten och kan därmed justeras steglöst. Levereras i förpackning om 10 st. Utförande galvat och mörkgrå RAL7037.



Artikelnummer	Beskrivning	Höjd	Djup	Innehåll
187821129	AVDELARE RUNDAD GRÅ	85 mm	300 mm	10 ST
187822374	AVDELARE RUNDAD GALV	85 mm	300 mm	10 ST
187822473	AVDELARE RUNDAD GALV	85 mm	400 mm	10 ST
187822572	AVDELARE RUNDAD GALV	85 mm	500 mm	10 ST
187822671	AVDELARE RUNDAD GALV	85 mm	600 mm	10 ST
187822770	AVDELARE RUNDAD GRÅ	85 mm	300 mm	10 ST
187822879	AVDELARE RUNDAD GRÅ	85 mm	500 mm	10 ST
187822978	AVDELARE RUNDAD GRÅ	85 mm	600 mm	10 ST

Gigant väggfäste

Väggfäste galvaniserat för skåp.



Artikelnummer	Beskrivning	Innehåll
187790852	VÄGGFÄSTE HYLLA GALVAD	4 ST

Gigant rygglåt

Rygglåt som enkelt monteras på hyllstället för att ge en hel rygg. Utförande galvat eller mörkgrå RAL7037.



Artikelnummer	Beskrivning	Höjd	Bredd	Innehåll
187771001	RYGGPLÅT HYLLA GALVAD	1960 mm	930 mm	1 ST
187780978	RYGGPLÅT MÖRKGRÅ	1960 mm	930 mm	1 ST

Gigant hyllställ galvat med slutna gavlar

Täcker de flesta behov inom lager, verkstad, industri och kontor. Hyllstället har en kraftig konstruktion med hela gavlar på sidorna och ryggkryss som monteras enkelt. Hyllplanen kan enkelt justeras i höjddled i 35 mm intervall utan att verktyg krävs. Hyllstället finns som standard i start- och följdsektion med 5 hyllor i 4 olika djup. Max. belastning per sektion är 1200 kg. Max. belastning per hyllplan vid jämt utbredd last är 150 kg. Extra hyllplan se artnr. 18774-



Artikelnummer	Beskrivning	Höjd	Bredd	Djup	Innehåll
187770102	HYLLA SLUTEN GALVAD START	1960 mm	1000 mm	300 mm	1 ST
187770136	HYLLA SLUTEN GALVAD FÖLJD	1960 mm	965 mm	300 mm	1 ST
187770169	HYLLA SLUTEN GALVAD START	1960 mm	1000 mm	400 mm	1 ST
187770193	HYLLA SLUTEN GALVAD FÖLJD	1960 mm	965 mm	400 mm	1 ST
187770227	HYLLA SLUTEN GALVAD START	1960 mm	1000 mm	500 mm	1 ST
187770250	HYLLA SLUTEN GALVAD FÖLJD	1960 mm	965 mm	500 mm	1 ST
187770284	HYLLA SLUTEN GALVAD START	1960 mm	1000 mm	600 mm	1 ST
187770318	HYLLA SLUTEN GALVAD FÖLJD	1960 mm	965 mm	600 mm	1 ST

Tillbehör

Artikelnummer	Beskrivning	Höjd	Bredd	Djup	Innehåll
187740618	HYLLPLAN GALVAD		930 mm	300 mm	1 ST
187740642	HYLLPLAN GALVAD		930 mm	400 mm	1 ST
187740675	HYLLPLAN GALVAD		930 mm	500 mm	1 ST
187740709	HYLLPLAN GALVAD		930 mm	300 mm	5 ST
187740733	HYLLPLAN GALVAD		930 mm	400 mm	5 ST
187740766	HYLLPLAN GALVAD		930 mm	500 mm	5 ST
187740790	HYLLPLAN GALVAD		930 mm	600 mm	1 ST
187740857	HYLLPLAN GALVAD		930 mm	600 mm	5 ST
187771001	RYGGPLÅT HYLLA GALVAD	1960 mm	930 mm		1 ST

Gigant dörrpar och sockel

Komplettera det slutna hyllstället med dörrar och sockel så får du låsbart skåp. Obs! Lås och 1 par nycklar levereras tillsammans med sockeln. Färg: Dörrar i röd RAL 3001. Sockel i mörkgrå RAL 7037

Artikelnummer	Beskrivning	Höjd	Bredd	Innehåll
187820766	DÖRR HYLLSYSTEM RÖD	1960 mm	930 mm	1 ST
187820824	DÖRRSOCKEL & LÅS MÖRKGRÅ		930 mm	1 ST

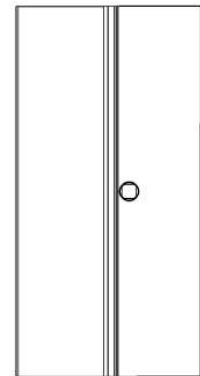

Gigant verktygspanel

Monteras mellan stolparna i hyllstället. Alla krokar i Gigants kroksortiment passar verktygspanelen. Färg: röd RAL3001.

Artikelnummer	Beskrivning	Höjd	Bredd	Innehåll
187792411 BV	VERKTYGSPANEL RÖD	515 mm	930 mm	1 ST

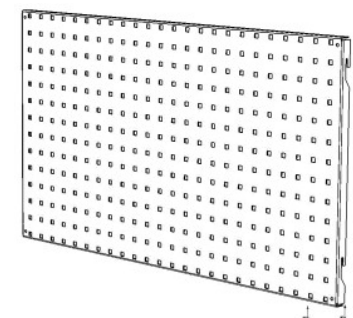



Gigant konnektor

Konnektorer möjliggör användningen av ett flertal andra standardtillbehör i Gigantssortiment, genom att anpassa cc-måttet till 900 mm. Ex. på sådana tillbehör är verktygsplåt 0525-0105 eller upphängningsskena 9679-0629. Levereras parvis vänster och höger konnektor. Mått 230 x 35 x 25 mm. Max belastning 50 kg. Färg: grå RAL7037.



Artikelnummer	Beskrivning	Höjd	Bredd	Djup	Innehåll
187792015	KONNEKTORER GIGANTHYLLAN PAR	230 mm	35 mm	25 mm	1 PAR



Gigant hyllplan utdragbart

Monteras enkelt i hyllstället. Perfekt för avlastning och som underlag vid plock. Max. belastning 50 kg. Utdragbar 100%. Färg: mörkgrå RAL7037.

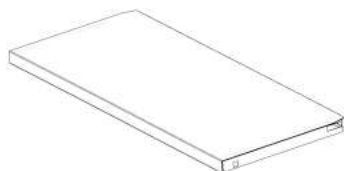

Artikelnummer	Beskrivning	Bredd	Djup	Innehåll
187790738	HYLLPLAN UTDRAGBAR GRÅ	930 mm	400 mm	1 ST
187790761	HYLLPLAN UTDRAGBAR GRÅ	930 mm	500 mm	1 ST



Gigant hyllställ öppet

Hyllställ för lättare laster, en enkel och kostnadseffektiv förvaringslösning som täcker de flesta behov. Hyllstället har en stabil konstruktion som monteras enkelt och har hyllor som är flyttbara i 35 mm intervall. Hyllplanen kan enkelt justeras i höjddled utan att verktyg krävs. Den finns som standard i galvat utförande med 3 olika djup både som start- och följdsektion med 5 hyllor. Max. belastning per hyllplan vid jämnt utbredd last är 80 kg. Max. belastning per sektion är 400 kg.



Artikelnummer	Beskrivning	Höjd	Bredd	Djup	Innehåll
187730106	HYLLA LÄTT GALVAT START	1970 mm	940 mm	300 mm	1 ST
187730130	HYLLA LÄTT GALVAT FÖLJD	1970 mm	935 mm	300 mm	1 ST
187730163	HYLLA LÄTT GALVAT START	1970 mm	940 mm	400 mm	1 ST
187730197	HYLLA LÄTT GALVAT FÖLJD	1970 mm	935 mm	400 mm	1 ST
187730221	HYLLA LÄTT GALVAT START	1970 mm	940 mm	500 mm	1 ST
187730254	HYLLA LÄTT GALVAT FÖLJD	1970 mm	935 mm	500 mm	1 ST

Tillbehör

Artikelnummer	Beskrivning	Bredd	Djup	Innehåll
187730585	HYLLPLAN LÄTT GALVAD	930 mm	300 mm	2 ST
187730619	HYLLPLAN LÄTT GALVAD	930 mm	400 mm	2 ST
187730643	HYLLPLAN LÄTT GALVAD	930 mm	500 mm	2 ST

Gigant hyllställ öppet

Hyllställ finns i färdiga kombinationer anpassade för Gigant backar.
Stolpar lackerade i ljusgrå RAL 7035 med galvaniserade hyllplan, gavelstag och ryggkryss.
OBS! Stolparna bör förankras i golv eller vägg. Golvfästen medföljer.

OBS: Levereras exkl. plastbackar.

130530108 hyllställ startsektion inkl. 5 st hyllplan.

130530207 hyllställ följdsektion inkl. 5 st hyllplan

130530306 hyllställ startsektion inkl. 10 st hyllplan, rymmer 36 st av back 18232 som kan kompletteras med lock.

130530405 hyllställ startsektion inkl. 15 st hyllplan, rymmer 48 st av back 18234 + 32 st av back 18235.

130530504 hyllställ inkl. 13 st hyllplan, rymmer 72 st av back 18231 som kan kompletteras med lock.



Artikelnummer	Beskrivning	Antal hyllplan	Max bel./bärplan	Höjd	Bredd	Djup	Innehåll
130530108	HYLLSTÄLL START	5	80 kg	1996 mm	1000 mm	400 mm	1 ST
130530207	HYLLSTÄLL FÖLJD	5	80 kg	1996 mm	965 mm	400 mm	1 ST
130530306	HYLLSTÄLL START	10	80 kg	1996 mm	1000 mm	400 mm	1 ST
130530405	HYLLSTÄLL START	15	80 kg	1996 mm	1000 mm	400 mm	1 ST
130530504	HYLLSTÄLL	13	80 kg	2130 mm	1000 mm	260 mm	1 ST

Tillbehör

Artikelnummer	Beskrivning	Bredd	Djup	Innehåll
130530702	HYLLPLAN	930 mm	400 mm	2 ST
130530801	HYLLHAKE FÖR VINKLING AV PLAN			2 ST
130531106 BV	HYLLSTÄLL, GOLVFÄSTE			1 ST



130530504 Kompletterat med 72 st förrådsbackar 18231



Hyllställ/Hyllsystem Raaco

Hyllställ, i galvaniserat utförande bestående av separata stolpar och hyllplan. Hyllstället kan byggas ut både på längden och djupet eftersom hyllplanen kan monteras på stolparnas alla sidor. Enkel och stabil montering utan kryss-stag. Hyllplanen fastmonteras i stolpens färdiga skruvhål med ett beslag och skruv i varje hörn. Hyllplanen är flyttbara i intervaller om 25 mm samt har en hyllkant som håller detaljerna på plats.

Hyllstället kan antingen monteras ihop på höjden (2000 mm, 8 stolpar), eller som lägre moduler (1000 mm, 4 stolpar).



Artikelnummer	Beskrivning	Höjd	Bredd	Djup	Innehåll
72101306	HYLLPLAN GALV. 120KG		900 mm	310 mm	1 ST
72101355	HYLLPLAN GALV. 120KG		900 mm	400 mm	1 ST
72101702	STOLPAR GALVADE 1000MM	2000 mm			1 ST



Kompletterat med hyllbackar 17070



LAGER OCH FÖRVARING



Hyllback Raaco

Speciellt utformade för att passa precis i hylla 7210. Färg: Mörkblå.

Finns även att anskaffa i rött, kontakta Gigant.

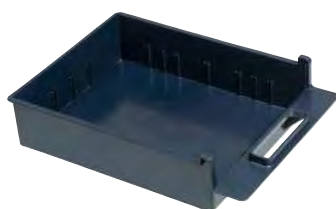

Artikelnummer	Beskrivning	Höjd	Bredd	Djup	Innehåll
170700108	HYLLBACK 4-800 MÖRKBLÅ	100 mm	280 mm	381 mm	1 ST
170700207	HYLLBACK 5-600 MÖRKBLÅ	111 mm	168 mm	375 mm	1 ST
170700306	HYLLBACK 6-1100 MÖRKBLÅ	136 mm	210 mm	375 mm	1 ST
170700405	HYLLBACK 8-2000 MÖRKBLÅ	186 mm	280 mm	375 mm	1 ST
170700504	HYLLBACK 7-1600 MÖRKBLÅ	161 mm	210 mm	465 mm	1 ST
170700603	HYLLBACK 9-2800 MÖRKBLÅ	211 mm	280 mm	465 mm	1 ST

Tillbehör

Artikelnummer	Beskrivning	Höjd	Bredd	Innehåll
96655105 BV	ETIKETTER	10 mm	125 mm	12 ST

Hyllställ för smågodsförvaring Constructor

Hyllställ S-gavel. Det idealiska hyllstället för en effektiv smågodsförvaring. Monteras enkelt utan skruv och mutter.

Tillverkade i förgalvaniserad stålplåt och finns i öppet och slutet utförande.

Hyllställets höjd 2100 mm och sektionsbredd 1000 mm.

Finns som start- och följdsektion i flera olika djup. I varje start- och följdsektion ingår 6 st hyllplan samt stolpar och fötter. I slutet utförande ingår gavel och ryggplåt. Det slutna hyllstället går även att få exkl. hyllplan. Varje sektion kan belastas med max 1050 kg. Gavlarna levereras monterade. Hyllplanen är flyttbara med intervall om 25 mm. Hyllstället kan kompletteras med ytterligare hyllplan, 2 st/förpackning.



Artikelnummer	Beskrivning	Antal hyllplan	Max bel./bärplan	Höjd	Bredd	Djup	Innehåll
130560303	HYLLSTÄLL START, ÖPPET	6	130 kg	2100 mm	1000 mm	300 mm	1 ST
130560402	HYLLSTÄLL FÖLJD ÖPPET	6	135 kg	2100 mm	1000 mm	300 mm	1 ST
130560501	HYLLSTÄLL START, ÖPPET	6	140 kg	2100 mm	1000 mm	400 mm	1 ST
130560600	HYLLSTÄLL FÖLJD ÖPPET	6	140 kg	2100 mm	1000 mm	400 mm	1 ST
130560709	HYLLSTÄLL START, ÖPPET	6	150 kg	2100 mm	1000 mm	500 mm	1 ST
130560808	HYLLSTÄLL FÖLJD ÖPPET	6	150 kg	2100 mm	1000 mm	500 mm	1 ST
130560857	HYLLSTÄLL START, ÖPPET	6	215 kg	2100 mm	1000 mm	600 mm	1 ST
130560865	HYLLSTÄLL FÖLJD ÖPPET	6	215 kg	2100 mm	1000 mm	600 mm	1 ST
130560907	HYLLSTÄLL START, SLUTET	6	140 kg	2100 mm	1000 mm	400 mm	1 ST
130561004	HYLLSTÄLL FÖLJD SLUTET	6	140 kg	2100 mm	1000 mm	400 mm	1 ST
130561103	HYLLSTÄLL START, SLUTET	6	150 kg	2100 mm	1000 mm	500 mm	1 ST
130561202	HYLLSTÄLL FÖLJD SLUTET	6	150 kg	2100 mm	1000 mm	500 mm	1 ST
130562507	HYLLSTÄLL START, SLUTET	6	215 kg	2100 mm	1000 mm	600 mm	1 ST
130562606	HYLLSTÄLL FÖLJD, SLUTET	6	215 kg	2100 mm	1000 mm	600 mm	1 ST

Tillbehör

Artikelnummer	Beskrivning	Max bel./bärplan	Höjd	Bredd	Djup	Utförande	Innehåll
130561301	GAVEL ÖPPEN S-GAVEL	135 kg	2100 mm		300 mm	2 stolpar, 2 fötter, 2 nivelleringsbrickor och 2 stagplåtar	1 ST
130561400	GAVEL ÖPPEN S-GAVEL	140 kg	2100 mm		400 mm	2 stolpar, 2 fötter, 2 nivelleringsbrickor och 2 stagplåtar	1 ST
130561509	GAVEL ÖPPEN S-GAVEL	150 kg	2100 mm		500 mm	2 stolpar, 2 fötter, 2 nivelleringsbrickor och 2 stagplåtar	1 ST
130561608	GAVEL ÖPPEN S-GAVEL	150 kg	2100 mm		600 mm	2 stolpar, 2 fötter, 2 nivelleringsbrickor och 2 stagplåtar	1 ST
130561707	HYLLPLAN	135 kg		1000 mm	300 mm		2 ST
130561806	HYLLPLAN	140 kg		1000 mm	400 mm		2 ST
130561905	HYLLPLAN	150 kg		1000 mm	500 mm		2 ST
130562002	HYLLPLAN	215 kg		1000 mm	600 mm		2 ST
130562101	HYLLSTÄLL START, SLUT. EXKL HYLLOR	140 kg	2100 mm	1000 mm	400 mm		1 ST
130562200	HYLLSTÄLL FÖLJD. SLUT. EXKL HYLLOR	140 kg	2100 mm	1000 mm	400 mm		1 ST
130562309	HYLLSTÄLL START, SLUT. EXKL HYLLOR	150 kg	2100 mm	1000 mm	500 mm		1 ST
130562408	HYLLSTÄLL FÖLJD SLUT. EXKL HYLLOR	150 kg	2100 mm	1000 mm	500 mm		1 ST
130562705	HYLLSTÄLL START SLUT. EXKL HYLLOR	215 kg	2100 mm	1000 mm	600 mm		1 ST
130562804	HYLLSTÄLL FÖLJD SLUT. EXKL HYLLOR	215 kg	2100 mm	1000 mm	600 mm		1 ST
156400400 BV	GAVELNÄT		2100 mm		600 mm	Levereras med monteringsclips.	1 ST
156400509 BV	GAVELNÄT		2100 mm		500 mm	Levereras med monteringsclips.	1 ST
156400608 BV	GAVELNÄT		2100 mm		400 mm	Levereras med monteringsclips.	1 ST
156400707 BV	RYGGNÄT		2100 mm		1000 mm	Levereras med monteringsclips.	1 ST
156401309 BV	RYGGPLÅT		2100 mm		1000 mm	Levereras med monteringsclips.	1 ST

Hyllställ K gavel Constructor

Hyllställ K-gavel är ett hyllställ i ett lite kraftigare utförande. Här klarar hyllstället en tyngre last även vid högre ställagehöjder. Gavlar finns som standard i öppet utförande i höjden 2500 mm och i djupen 400, 500 och 600 mm. Vid andra önskemål kontakta oss för offert.

Gavlar med djupen 400 och 500 mm klarar en sektionlast på 1200 kg.

Gavlar med djupet 600 mm klarar en sektionlast på 1400 kg.

Hyllstället finns som start- och följdsektion i tre olika djup. I varje start- och följdsektion ingår 6 st hyllplan samt gavlar och fötter. Varje hyllplan klarar en belastning på mellan 140 till 215 kg vid jämnt utbredd last beroende på hyllplanets djup (se tabell). Gavlarna levereras monterade. Till hyllstället finns även tillbehör som utdragbara hyllplan, utdragbara lådor, mellanväggar och lådfack, se art. 11247-

Till hyllstället finns även ett hyllplan i ett kraftigare utförande, typ H, som har en lastkapacitet upp till 235 kg/hyllplan vid jämnt utbredd last. Dessa levereras satsförpackade två och två.



Artikelnummer	Beskrivning	Max bel./bärplan	Höjd	Bredd	Djup	Innehåll
157130105	HYLLSTÄLL START, ÖPPET	140 kg	2500 mm	1000 mm	400 mm	1 ST
157130204	HYLLSTÄLL START, ÖPPET	150 kg	2500 mm	1000 mm	500 mm	1 ST
157130303	HYLLSTÄLL START, ÖPPET	215 kg	2500 mm	1000 mm	600 mm	1 ST
157130402	HYLLSTÄLL FÖLJD, ÖPPET	140 kg	2500 mm	1000 mm	400 mm	1 ST
157130501	HYLLSTÄLL FÖLJD, ÖPPET	150 kg	2500 mm	1000 mm	500 mm	1 ST
157130600	HYLLSTÄLL FÖLJD, ÖPPET	215 kg	2500 mm	1000 mm	600 mm	1 ST

Tillbehör

Artikelnummer	Beskrivning	Höjd	Bredd	Djup	Utförande	Innehåll
130562002	HYLLPLAN 200KG		1000 mm	600 mm		2 ST
146150107	GAVEL ÖPPEN TYP K	2500 mm		400 mm		1 ST
146150206	GAVEL ÖPPEN TYP K	2500 mm		500 mm		1 ST
146150305	GAVEL ÖPPEN TYP K	2500 mm		600 mm		1 ST
146151006	HYLLPLAN TYP H		1000 mm	400 mm	Max utbredd last 235 kg	2 ST
146151105	HYLLPLAN TYP H		1000 mm	500 mm	Max utbredd last 235 kg	2 ST
156400806 BV	GAVELNÄT	2500 mm		400 mm	Levereras med monteringsclips.	1 ST
156400905 BV	GAVELNÄT	2500 mm		500 mm	Levereras med monteringsclips.	1 ST
156401002 BV	GAVELNÄT	2500 mm		600 mm	Levereras med monteringsclips.	1 ST
156401408 BV	RYGGNÄT	2500 mm		1000 mm	Levereras med monteringsclips.	1 ST

Nätgavel/-rygg S-gavel Constructor

Nätsektioner för gavlar och rygg till hyllställ med S-gavel höjd 2100 mm art.nr. 13056.

Nätsektionerna levereras komplett med monteringsclips.

Gavelnäten finns i 3 olika djup till 2100 mm höga sektioner.

Vid andra dimensioner kontakta oss för offert.



Artikelnummer	Beskrivning	Höjd	Djup	Utförande	Innehåll
156400400 BV	GAVELNÄT	2100 mm	600 mm	Levereras med monteringsclips.	1 ST
156400509 BV	GAVELNÄT	2100 mm	500 mm	Levereras med monteringsclips.	1 ST
156400608 BV	GAVELNÄT	2100 mm	400 mm	Levereras med monteringsclips.	1 ST
156400707 BV	RYGGNÄT	2100 mm	1000 mm	Levereras med monteringsclips.	1 ST
156401309 BV	RYGGPLÅT	2100 mm	1000 mm	Levereras med monteringsclips.	1 ST

Nätgavel/-rygg K-gavel Constructor

Nätsektioner för gavlar och rygg till hyllställ med K-gavel höjd 2500 mm art.nr. 15640.

Nätsektionerna levereras komplett med monteringsclips.

Gavelnäten finns i 3 olika djup till 2500 mm höga sektioner.

Vid andra dimensioner kontakta oss för offert.

Artikelnummer	Beskrivning	Höjd	Djup	Utförande	Innehåll
156400806 BV	GAVELNÄT TILL HYLLA	2500 mm	400 mm	Levereras med monteringsclips.	1 ST
156400905 BV	GAVELNÄT TILL HYLLA	2500 mm	500 mm	Levereras med monteringsclips.	1 ST
156401002 BV	GAVELNÄT TILL HYLLA	2500 mm	600 mm	Levereras med monteringsclips.	1 ST
156401408 BV	RYGGNÄT TILL HYLLA	2500 mm	1000 mm	Levereras med monteringsclips.	1 ST

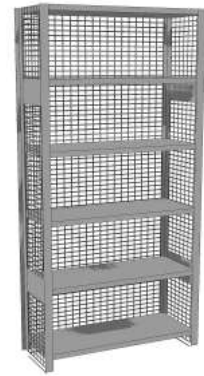

Tillbehör till hyllställ Constructor

Tillbehör till hyllställ Constructor art.nr. 13056- och art.nr. 15731-.

Artikelnummer	Beskrivning	Höjd	Bredd	Djup	Innehåll
112471453 BV	HYLLPLAN UTDRAGBART		1000 mm	500 mm	1 ST
112472055 BV	LÅDA UTDRAG	150 mm	1000 mm	500 mm	1 ST
112472071 BV	LÅDOR 2ST, UTDRAG	75 mm	1000 mm	500 mm	1 ST
112472501	SOCKEL		1000 mm		1 ST
112472600	MELLANVÄGG,LÅG	140 mm		400 mm	1 ST
112472709	MELLANVÄGG	200 mm		400 mm	1 ST
112472808	MELLANVÄGG	250 mm		400 mm	1 ST
112472907	MELLANVÄGG LÅG	140 mm		500 mm	1 ST
112473004	MELLANVÄGG	200 mm		500 mm	1 ST
112473103	MELLANVÄGG	250 mm		500 mm	1 ST
112473202 BV	LÅDFACK 8 LÅDOR	486 mm	955 mm	342 mm	1 ST
112473301 BV	DUBBELDÖRR, SATSFÖRP. OL LÅSN	2100 mm	1000 mm		1 SET
112473400	RASKANT FÖR HYLLPLAN		1000 mm		1 ST
112473509	AVDELARE HYLLSTÅLL			465 mm	1 ST



UNIVERSALSTÄLL



Universalställ Constructor

Ett enkelt och lättmonterat hyllställ avsedd för volymkrävande lättgods och lätta pallar. Stor lagringsyta med stor dagöppning möjliggör rationell hantering. Hyllstället och dess tillbehör är tillverkat av varmförzinkad stålplåt.

Gavlarna är 2100 mm höga och finns i djupen 800 och 1000 mm. Bärbalkarna finns i längderna 1500 och 2000 mm. Dessa är flyttbara med 25 mm intervall på gavlarna.

För att förenkla har vi satt samman ett par start och följdsektioner med dessa olika djupen och balklängderna. På startsektionen kan man bygga på ett önskat antal följdsektioner utefter dina önskemål för att få den lagringskapaciteten som du önskar. Du kan även bygga på med ytterligare bärbalkar för att få ytterligare bärplan att lagra på, allt efter dina behov.

I startsektionen ingår 2 gavlar och 4 bärbalkar (= 2 bärplan).

I följdsektionen ingår 1 gavel och 4 bärbalkar (= 2 bärplan).

Tillbehör:

lågghyllplan. Som tillbehör till universalstället finns iläggshyllplan i galvaniserad stålplåt. Dessa finns i kompletta satsar för de olika djupen och längderna. Hyllplanen består av mindre delar med en bredd av 250 mm. I en komplett sats till 1500 bredd så ingår 6 st delar och i en komplett sats för 2000 mm ingår 8 st delar.

Tvårbalk. Detta tillbehör placeras mellan bärbalkarna för att man skall kunna lägga in en 16 mm spånskiva eller board som ett enklare hyllplan. Tvårbalkarna säljes styckvis. Dessa placeras på ett avstånd av max 500 mm ifrån varandra. Till 1500 mm bredd går det åt 4 tvårbalkar och till 2000 mm bredd går det åt 5 st tvårbalkar.

Universalstället levereras demonterat.

Universalstället finns även i djupen 500 mm och 600 mm, kontakta säljavdelningen.

Max. belastning/bärplan gäller vid jämn utbredd last.

Artikelnummer	Beskrivning	Höjd	Bredd	Djup	Max bel./bärplan
115740102	UNIVERSALSTÄLL START	2100 mm	1500 mm	1000 mm	400 kg
115740201	UNIVERSALSTÄLL FÖLJD	2100 mm	1500 mm	1000 mm	400 kg
115740300	UNIVERSALSTÄLL START	2100 mm	1500 mm	1000 mm	400 kg
115740409	UNIVERSALSTÄLL FÖLJD	2100 mm	1500 mm	1000 mm	400 kg
115742108	UNIVERSALSTÄLL START	2100 mm	1500 mm	800 mm	400 kg
115742207	UNIVERSALSTÄLL START	2100 mm	1500 mm	800 mm	400 kg
115742306	UNIVERSALSTÄLL FÖLJD	2100 mm	1500 mm	800 mm	400 kg
115742405	UNIVERSALSTÄLL FÖLJD	2100 mm	1500 mm	800 mm	400 kg

Tillbehör

Artikelnummer	Beskrivning	Höjd	Bredd	Djup	Max bel./bärplan
115741001	UNIVERSALSTÄLL GAVEL	2100 mm		1000 mm	
115741100	BÄRBALK TILL UNI.STÄLL	2100 mm		75 mm	400 kg
115741209	BÄRBALK UNIVERSALSTÄLL	2100 mm		75 mm	400 kg
115741308	HYLLPLAN INLÄGG		1500 mm		400 kg
115741407	HYLLPLAN INLÄGG		2000 mm		400 kg
115741605	TVÄRBALK UNIVERSALSTÄLL		800 mm		
115741704	TVÄRBALK UNIVERSALSTÄLL		1000 mm		
115741803	HYLLPLANSINLÄGG		1500 mm	800 mm	400 kg
115741902	HYLLPLANSINLÄGG		2000 mm	800 mm	400 kg
115742009	GAVEL UNIVERSALSTÄLL	2100 mm		800 mm	

DÄCKSTÄLL



Constructor däckställ

Ett volymgodsställ att användas som däckställ i två nivåer, höjd 2100 mm. Bärbalkarna är flyttbara i höjd med 25 mm intervall. Med 2000 mm bärbalkslängd ryms cirka 9 st stående däck av standardstorlek. Med 1500 mm bärbalkslängd ryms cirka 6 st stående däck.

Vardera plan har en maxkapacitet på 400 kg jämnt fördelad last.

Max. sektionlast för höjd 2100 mm är 1050 kg.

Till 1 startsektion behövs 2 st gavlar.

Till varje bärplan går det åt 2 st bärbalkar samt 1 st bygel, (se tillbehör).

Till 1 följdsektion behövs 1 st gavel.

Till varje bärplan går det åt 2 st bärbalkar samt 1 st bygel, (se tillbehör).

Önskas mer än 2 st plan i höjd, begär offert.

Max. belastning/bärplan gäller vid utbredd last.



Artikelnummer	Beskrivning
130561400	GAVEL ÖPPEN S-GAVEL 2100 X 400 MM

Tillbehör

Artikelnummer	Beskrivning
115741100	BÄRBALK TILL UNI.STÄLL 1500 MM
115741209	BÄRBALK UNIVERSALSTÄLL 2000 MM
115741506	BYGEL TILL DÄCKSTÄLL
156400608 BV	GAVELNÄT TILL HYLLA 400 X 2100 MM





INTERN TRANSPORT

Gigants sortiment för att flytta produkter på ett säkert effektivt och ergonomiskt riktigt sätt har vi samlat under segmentet Transport. Här finns ett brett sortiment av kärror och transportutrustning för att hantera interna transporter samt olika typer av rullbanor för effektiva produktionslinjer

Pallyftare	380	Skottkärror	445
Gaffelyftvagnar.....	380	Skottkärror	445
Saxlyftvagnar.....	388	Murbrukskärror.....	447
Staplare.....	389	Avfallskärror.....	448
Motorlyftvagnar	392	Transporthjul.....	449
Cyklar.....	393	Apparathjul.....	450
Sparkcyklar	393	Industrihjul gummi standard.....	454
Trampcyklar.....	395	Industrihjul elastiska.....	457
Vagnar	396	Industrihjul sprutade.....	461
Plattformsvagnar	396	Industrihjul gjutna	463
Hjulsatser till vagnar.....	400	Industrihjul hårda plast.....	468
Bordsvagnar.....	400	Industrihjul hårda gjutjärn.....	472
Stege för bordsvagnar.....	408	Rostfria hjul	473
Minivagnar.....	408	Gaffelvagnshjul	475
Hyllvagnar	409	Lågbyggande hjul.....	476
Backvagnar.....	414	Monteringshylsor.....	477
Torkvagnar	415	Rälshjul.....	477
Plock- och lagervagnar.....	416	Luftgummihjul.....	478
Skrivpulpeter	417	Kulrullar	480
Paketvagnar.....	417	Parkeringsbromsar	482
Säkerhetscontainer.....	417	Rullbanor	483
Nätvagnar	418	Transportbanor.....	483
Rullcontainrar.....	418	Saxbanor	484
Dragvagnar	420	Rullister	485
Paketkärror	422	Trallor.....	485
Skjutvagnar	423	Rullblock.....	485
Pallvagnar	426		
Verktygsvagnar.....	429		
Långgodsvagnar	430		
Skiv- och plåtvagnar.....	432		
Skivbockar	436		
Skivhissar.....	435		
Kärror	437		
Bagagekärror	437		
Plattformskärror.....	438		
Däckkärror	441		
Gastubskärror	442		
Trappkärror	444		

GAFFELLYFTVAGNAR



Gigant gaffellyftvagn 2,5 ton

En helt ny serie gaffellyftvagnar från Gigant för hantering av standardpallar. Samtliga modeller är utrustade med klätterhjul och har en maxbelastning på 2500 kg. Pallyftarna finns med både singelhjul och boogiehjul. Välj mellan Nylonhjul eller PU-belagda hjul, för tystare gång.

Artikelnummer	243030103	243030202	243030301	243030400
Beskrivning	SINGEL	SINGEL	BOGGIE	BOOGIE
Maxlast	2500 kg	2500 kg	2500 kg	2500 kg
Hjultyp	Singel	Singel	Boogie	Boogie
Slityta hjul	PU	PU	PU	Nylon
Gaffellängd	900 mm	1150 mm	1150 mm	1150 mm
Gaffelbredd	160 mm	160 mm	160 mm	160 mm
Bredd	540 mm	540 mm	540 mm	540 mm
Lyfthöjd min	85 mm	85 mm	85 mm	85 mm
Lyfthöjd max	200 mm	200 mm	200 mm	200 mm

Tillbehör

Artikelnummer	Beskrivning
156070104	BROMSBLOCK FÖR GAFFELVAGN

Reservdelar

Artikelnummer	Beskrivning
145600409	STYRHJUL RÖD PU 200X50 MM
145600508	GAFFELHJUL SINGEL PU 80X93 MM
145600607	GAFFELHJUL BOGGIE PU 80X70 MM
156411605	HANDTAG KOMPLETT A
243031309	PACKNINGSSATS T HPT-D



Gigant gaffellyftvagn 2,5 ton Quicklift

Quicklift, gaffellyftvagn för hantering av standardpallar. Försedd med snabblyftfunktion som sparar både tid och kraft. Max. belastning 2500 kg. Lyfter pallar med max 5 pumpsdrag till transportläge. Levereras med stålhjul belagda med polyuretan (PU-hjul) samt klätterhjul.

Artikelnummer	243040102
Beskrivning	GAFFELVAGN BOOGIE QUICK
Maxlast	2500 kg
Hjultyp	Boogie
Slityta hjul	PU
Gaffellängd	1150 mm
Gaffelbredd	160 mm
Lyfthöjd min	85 mm
Lyfthöjd max	200 mm

Tillbehör

Artikelnummer	Beskrivning
156070104	BROMSBLOCK FÖR GAFFELVAGN

Reservdelar

Artikelnummer	Beskrivning
145600409	STYRHJUL RÖD PU 200X50 MM
145600607	GAFFELHJUL BOGGIE PU 80X70 MM
243041001	PACKNINGSSATS TILL HPT-A QL



Gigant gaffelyftvagn max 1,5 ton

Robust gaffelyftvagn med extra låga gafflar min. höjd 51 mm för hantering av lågbyggda lastbärare. Max.belastning 1500 kg.

Försedd med stålhjul belagda med polyuretan (PU-hjul), gaffelhjul i boggieutförande.



Artikelnummer	182070102
Beskrivning	GAFFELVAGN LÅGBYGGD
Maxlast	1500 kg
Hjultyp	Boogie
Slityta hjul	PU
Gaffellängd	1150 mm
Gaffelbredd	160 mm
Bredd	540 mm
Lyfthöjd min	51 mm
Lyfthöjd max	165 mm

Tillbehör

Artikelnummer	Beskrivning
156070104	BROMSBLOCK FÖR GAFFELVAGN

Reservdelar

Artikelnummer	Beskrivning
156421000	STYRHJUL DF 180X50 MM
182071001	GAFFELHJUL 50X70 MM
182071100	PACKNINGSSATST. LÅGBYGGD
182071209	HYDRAUL KOMPLETT LÅGBYGGD

Gigant gaffelyftvagn rostfri 2 ton

Robust gaffelyftvagn i rostfritt AISI 304 alternativt varmgalvaniserat utförande för tuffa miljöer, där t ex renlighetskraven är höga.

Max. belastning 2000 kg. Boggiegaffelhjul samt styrhjul i nylon.



Artikelnummer	124630104
Beskrivning	GAFFELVAGN ROSTFRI
Maxlast	2000 kg
Utförande pallyft	Rostfri
Hjultyp	Boogie
Slityta hjul	Nylon
Gaffellängd	1150 mm
Gaffelbredd	160 mm
Bredd	540 mm
Lyfthöjd min	85 mm
Lyfthöjd max	200 mm

Tillbehör

Artikelnummer	Beskrivning
156070104	BROMSBLOCK FÖR GAFFELVAGN

Reservdelar

Artikelnummer	Beskrivning	Utförande
124631003	GAFFELHJUL NYLON 82X70 MM	
124631102	STYRHJUL NYLON 200X50 MM	
124631201	HYDRAUL KOMPLETT ACS20H	Passar till -0104
124631409	PACKNINGSSATS ACS20H	



Gigant gaffellyftvagn tvärsgående

Tvärsgående gaffellyftvagn med gaffellängd 900 mm. Konstruerad för att flytta laster i trånga gångar/utrymmen t ex lastbilsflak. Utrustad med snabblyftfunktion som innebär att lasten snabbt kan flyttas upp i nivå över 180 mm då de främre hjulen går ner i position och handtaget vrids och låses i 90° vinkel. Tvärsgåendet ger större flexibilitet och ökar användningsområdet för gaffelvagnen. Maxbelastning vid normal/tvärsgående transport är 2500/1500 kg. Levereras med nylonhjul.



Artikelnummer	136160108
Beskrivning	GAFFELVAGN TVÄRSGÅENDE
Maxlast	2500 kg
Slityta hjul	Nylon
Gaffellängd	900 mm
Gaffelbredd	160 mm
Bredd	540 mm
Lyfthöjd min	85 mm
Lyfthöjd max	210 mm



Tillbehör

Artikelnummer	Beskrivning
156070104	BROMSBLOCK FÖR GAFFELVAGN

Reservdelar

Artikelnummer	Beskrivning
124631102	STYRHJUL NYLON 200X50 MM
124631409	PACKNINGSSATS ACS20H
136161007	GAFFELHJUL NYLON 78X70 MM
136161106	SIDOHJUL NYLON 65X60 MM
136161205	HYDRAUL KOMPLETT AC-TWO



Gigant bromsblock för gaffelvagn

Bromsblock Jack-Stopper är gjord av formgjuten polyuretan och mycket slitålig. När gaffelvagnen står i Jack-Stopper glider eller kanar den inte. Bromsblocket är försedd med magnet för enkel förvaring när den inte används.



Artikelnummer	Beskrivning
156070104	BROMSBLOCK FÖR GAFFELVAGN



Gaffellyftvagn BT LHM 230 Q Snabblyft

Gaffellyftvagn med snabblyft som vid första pumpslaget ger kontakt med pallen och vid nästa slag lyfter lasten. Den idealiska lyftvagnen för hantering av lättare laster. Vid laster över 150 kg kopplas snabblyften automatiskt över till normallyft.

Över 10 smörjnipplar på alla rörliga delar ger en lång livslängd.

Gaffelhjul i singel - eller boggieutförande.

Gaffelvagn med singelhjul är utrustad med klättermöjligheter i gaffelspetsarna som underlättar in- och utkörning i pallar av olika typer. Levereras med nylonhjul eller polyuretanhjul.

Livstidsgaranti på gaffelramen.

Artikelnummer	63450050 BV	63450084 BV	63450100	63450209
Beskrivning	LHM230Q S N	LHM230Q B N	LHM230Q S N	LHM230Q B N
Maxlast	2300 kg	2300 kg	2300 kg	2300 kg
Utförande pallyft	Snabblyft	Snabblyft	Snabblyft	Snabblyft
Hjultyp	Singel	Boogie	Singel	Boogie
Slityta hjul	Nylon	Nylon	Nylon	Nylon
Gaffellängd	910 mm	910 mm	1150 mm	1150 mm
Gaffelbredd	156 mm	156 mm	156 mm	156 mm
Bredd	520 mm	520 mm	520 mm	520 mm
Lyfthöjd min	85 mm	85 mm	85 mm	85 mm
Lyfthöjd max	200 mm	200 mm	200 mm	200 mm

Artikelnummer	63450308 BV	63450407 BV	63450506 BV	63450605
Beskrivning	LHM230Q S PU	LHM230Q B PU	LHM230Q S PU	LHM230Q B PU
Maxlast	2300 kg	2300 kg	2300 kg	2300 kg
Utförande pallyft	Snabblyft	Snabblyft	Snabblyft	Snabblyft
Hjultyp	Singel	Boogie	Singel	Boogie
Slityta hjul	PU	PU	PU	PU
Gaffellängd	910 mm	910 mm	1150 mm	1150 mm
Gaffelbredd	156 mm	156 mm	156 mm	156 mm
Bredd	520 mm	520 mm	520 mm	520 mm
Lyfthöjd min	85 mm	85 mm	85 mm	85 mm
Lyfthöjd max	200 mm	200 mm	200 mm	200 mm

Reservdelar

Artikelnummer	Beskrivning
63452809	GAFFELHJUL SINGEL NYLON 85X100 MM
63453401	GAFFELHJUL BOGGIE NYLON 85X75 MM
63454508	STYRHJUL NYLON 175X60 MM
63454607 BV	STYRHJUL PU 175X60 MM
63454706 BV	GAFFELHJUL SINGEL PU 85X100 MM
63454805 BV	GAFFELHJUL BOGGIE PU 85X75 MM





Gaffellyftvagn BT LHM 230

Den klassiska lyftvagnen med marknadens bästa kvalitet och längsta livslängd - passar de flesta miljöer. Förstärkt gaffelstomme ger förbättrad lyftkapacitet. Den exceptionellt starka men samtidigt lätta stålkonstruktionen med svetsade fogar och förstärkta gaffelspetsar ger maximal livslängd även i de tuffaste miljöer. Dragstångens längd gör vagnen lättpumpad även med tung last. Ventilreglaget har steglös sänkhastighet och neutralläge, för säker och snabb hantering. Greppvänligt ergonomiskt handtag av polyamid. Gaffelmarkeringen underlättar vid långsideshantering och ger rätt position i pallen. Gaffelvagn med singelhjul är utrustad med klätterhjul i gaffelspetsarna som underlättar in- och utkörning i pallar av olika typer.

Levereras med nylonhjul eller polyuretanhjul i singel- eller boggieutförande.

Livstidsgaranti på gaffelramen.

6253-0316 är Wetspecial modell för fuktiga miljöer.

Utrustad med: Hjullager i rostfritt stål. Vridrörsaxel, topp- och trycklager samt låsningar av rostfritt stål.

Artikelnummer	62530100	62530209	62530308	62530316 BV
Beskrivning	LHM230 S N	LHM230 S N	LHM230 B N	LHM230
Maxlast	2300 kg	2300 kg	2300 kg	2300 kg
Utförande pallyft	Standard	Standard	Standard	Wet spec
Hjultyp	Singel	Singel	Boogie	Boogie
Slityta hjul	Nylon	Nylon	Nylon	Nylon
Gaffellängd	910 mm	1150 mm	1150 mm	1150 mm
Gaffelbredd	156 mm	156 mm	156 mm	156 mm
Bredd	520 mm	520 mm	520 mm	520 mm
Lyfthöjd min	85 mm	85 mm	85 mm	85 mm
Lyfthöjd max	200 mm	200 mm	200 mm	200 mm

Artikelnummer	62530407 BV	62530506	62530605
Beskrivning	LHM230 S PU	LHM230 S PU	LHM230 B PU
Maxlast	2300 kg	2300 kg	2300 kg
Utförande pallyft	Standard	Standard	Standard
Hjultyp	Singel	Singel	Boogie
Slityta hjul	PU	PU	PU
Gaffellängd	910 mm	1150 mm	1150 mm
Gaffelbredd	156 mm	156 mm	156 mm
Bredd	520 mm	520 mm	520 mm
Lyfthöjd min	85 mm	85 mm	85 mm
Lyfthöjd max	200 mm	200 mm	200 mm

Tillbehör

Artikelnummer	Beskrivning
156070104	BROMSBLOCK FÖR GAFFELVAGN

Reservdelar

Artikelnummer	Beskrivning
63452809	GAFFELHJUL SINGEL NYLON 85X100 MM
63453401	GAFFELHJUL BOGGIE NYLON 85X75 MM
63454508	STYRHJUL NYLON 175X60 MM
63454607 BV	STYRHJUL PU 175X60 MM
63454706 BV	GAFFELHJUL SINGEL PU 85X100 MM
63454805 BV	GAFFELHJUL BOGGIE PU 85X75 MM



Gaffellyftvagn BT Lifter Silent Snabblyft

Speciellt lämplig när en tystgående godshantering är att föredra.

Har en ljudnivå på max 60 dBA. Utrustad med snabblyft som vid första pumpslaget ger kontakt med pallen och vid nästa slag lyfter lasten. Vid laster över 150 kg kopplas snabblyften automatiskt över till normallyft. Detta är den idealiska lyftvagnen för hantering av lättare laster i miljö med extrema krav på bullernivå.

Levereras med styrhjul av gummi och boggiegaffelhjul av powerthane.

Livstidsgaranti på gaffelramen.

Artikelnummer	156060105
Beskrivning	GAFFELVAGN SILENT LHM230SIQ
Maxlast	2300 kg
Hjultyp	Boogie
Gaffellängd	1150 mm
Gaffelbredd	156 mm
Bredd	520 mm
Lyfthöjd min	85 mm
Lyfthöjd max	200 mm

Tillbehör

Artikelnummer	Beskrivning
156070104	BROMSBLOCK FÖR GAFFELVAGN



Gaffellyftvagn BT LHM 100 UL

Ultralåg lyftvagn med 1000 kg kapacitet. Vid gafflarna i nedsänkt läge är avståndet till golv endast 5 mm. Gaffelhjulen är mycket små vilket betyder att de roterar snabbare och därmed bullrar mycket och slits snabbt. Golven måste vara mycket jämna. Trots låg gaffelhöjd klarar trucken att lyfta EUR-pallar. Quicklift är standard. Körning på och av lastbilar är ej möjligt.

Gaffelhjul boggie polyuretan, styrhjulen är av nylon.

Artikelnummer	217820109 BV
Beskrivning	GAFFELVAGN LHM100UL
Maxlast	1000 kg
Hjultyp	Boogie
Slityta hjul	Nylon
Gaffellängd	1150 mm
Gaffelbredd	156 mm
Bredd	520 mm
Lyfthöjd min	38 mm
Lyfthöjd max	138 mm

Tillbehör

Artikelnummer	Beskrivning
156070104	BROMSBLOCK FÖR GAFFELVAGN

Reservdelar

Artikelnummer	Beskrivning
63454508	STYRHJUL NYLON 175X60 MM





Gaffellyftvagn BT Pro Lifter med starthjälp

Ergonomisk gaffellyftvagn som hjälper dig att hantera tunga laster vid start, körning över trösklar, ramper eller på ojämna golv. Tack vare den unika hävarmen minskar belastningen kraftigt (upp till 67%) på förarens axlar, armar och rygg jämfört med en standard lyftvagn. Detta ökar produktiviteten vid hantering av tunga laster men säkerställer även förarens användarvänlighet och förarkomfort.

Via enkelt reglage i handtaget väljer man i vilken riktning starthjälpen ska aktiveras. Lyftvagnen är utrustad med klätterhjul i gaffelspetsarna som underlättar in- och utkörning i pallar av olika typer. Styrhjul powerthane för tyst gång och god slitstyrka. Gaffelhjul i nylon.

BT Prolifter finns i två utföranden, standard och snabblyft.

Artikelnummer	119600104 BV	119600203 BV
Beskrivning	PROLIFTER, LHM230P	PROLIFTER LHM230PQ
Maxlast	2300 kg	2300 kg
Utförande pallyft	Standard	Snabblyft
Hjultyp	Singel	Singel
Slityta hjul	Powerthane	Powerthane
Gaffellängd	1150 mm	1150 mm
Gaffelbredd	156 mm	156 mm
Bredd	520 mm	520 mm
Lyfthöjd min	85 mm	85 mm
Lyfthöjd max	200 mm	200 mm

Tillbehör

Artikelnummer	Beskrivning
156070104	BROMSBLOCK FÖR GAFFELVAGN



Gaffellyftvagn BT LHT 100 med motordrift

En unik kombination av den klassiska lyftvagnen BT LHM 230 försedd med motoriserad drift. Motordriften underlättar materialhanteringen och minskar risken för förslitningsskador. Ingen påfrestning på axlar, armar och rygg. Med två knappar väljer du körriktning och hastighet. Nödstopp på A-ramen och handtaget. Körhastighet med/utan last 5,0/3,5 km/h. Batterikapacitet 24Ah. LHT 100 används vanligen i dagligvaruhandeln, mindre lager, lättare industri, sjukhus, apotek, bibliotek etc.

Artikelnummer	145220109 BV
Beskrivning	GAFFELVAGN PRO LIFTER M LHT
Maxlast	1000 kg
Hjultyp	Boogie
Slityta hjul	PU
Gaffellängd	1150 mm
Gaffelbredd	156 mm
Bredd	520 mm
Lyfthöjd min	85 mm
Lyfthöjd max	200 mm

Gaffellyftvagn med våg BT

Vågen är framtagen för industriell användning och är skyddad mot vatten, damm och stötar.

Utbytbar batterimodul som klarar 35 h användande.

Indikering låg batterinivå 5 h före automatisk avstängning.

När batteriet laddas kan lyftvagnen användas utan vågenheten.

Noggrannhet 0,1% av lastad vikt.

Lyftvagn med snabblyftsfunktion kan offereras på begäran.

Artikelnummer	131160103 BV
Beskrivning	GAFFELVAGN LHM230SC
Maxlast	2000 kg
Hjultyp	Boogie
Slityta hjul	PU
Gaffellängd	1150 mm
Gaffelbredd	170 mm
Bredd	540 mm
Lyfthöjd min	90 mm
Lyfthöjd max	205 mm

Tillbehör

Artikelnummer	Beskrivning
156070104	BROMSBLOCK FÖR GAFFELVAGN



Gaffellyftvagn med viktindikator BT

När du är i behov av indikering om godsets vikt, utan att behöva transportera gods till stationär våg. Bygger på den högkvalitativa lyftvagnen - utrustad med mycket enkel variant av våg med noggrannhet på ± 20 kg och 5 kg delning. Trucken måste nollställas inför varje vägning.

Batterimodulen med 4 st AA batterier klarar ca 3000 vägningscykler.

Lyftvagnens kapacitet är 2300 kg och är utrustad med snabblyftsfunktion som standard.

Artikelnummer	169940103 BV
Beskrivning	GAFFELVAGN LHM230WI
Maxlast	2300 kg
Hjultyp	Boogie
Slityta hjul	Nylon
Gaffellängd	1150 mm
Gaffelbredd	156 mm
Bredd	520 mm
Lyfthöjd min	85 mm
Lyfthöjd max	200 mm

Tillbehör

Artikelnummer	Beskrivning
156070104	BROMSBLOCK FÖR GAFFELVAGN





Gigant gaffellyftvagn med våg

Mobilvåg, spar tid genom att du kan väga på plats utan att flytta godset till stationär våg. Stabil konstruktion baserad på 4 kraftiga lastceller som med optimal placering ger rätt vikt även vid ocentrerad last. Hög noggrannhet som motsvarar ± 1 enhet i displayupplösningen och 5 kg delning. Instrumentet sitter skyddat placerat i ett kraftigt metallhölje. Tydlig LED-display. Automatisk nollsökning, tara-funktion.

Levereras inkl. uppladdningsbart batteri 6V/4Ah och batteriladdare. 40 timmars drifttid som blir betydligt längre med batterisparfunktion inkopplad. Andra modeller offereras på begäran.

Artikelnummer	156380115 BV	156380404 BV
Beskrivning	GAFFELVAGN MED VÅG	GAFFELVAGN MED VÅG
Maxlast	2000 kg	2000 kg
Utförande pallyft	Våg	Våg
Hjultyp	Boogie	Boogie
Slityta hjul	PU	PU
Gaffellängd	1150 mm	1220 mm
Gaffelbredd	160 mm	160 mm
Bredd	540 mm	540 mm
Lyfthöjd min	75 mm	75 mm
Lyfthöjd max	195 mm	195 mm

Tillbehör

Artikelnummer	Beskrivning
156070104	BROMSBLOCK FÖR GAFFELVAGN

SAXLYFTVAGNAR



Gigant saxlyftvagn 1 ton

Manuell höglyftande gaffellyftvagn som är lämplig att använda som kombinerad gaffelvagn/lyftbord. Utrustad med snabblyftsfunktion vid laster upp till 250 kg samt stödben som förhindrar rullning vid högre lyft. Lyfthöjd/pumpslag vid maxlast 250 kg, 38mm. Lyfthöjd/pumpslag vid last över 250 kg, 11 mm. Levereras med nylonhjul.



Artikelnummer	130600109
Beskrivning	SAXLYFTVAGN
Maxlast	1000 kg
Lyfthöjd min	85 mm
Lyfthöjd max	800 mm
Gaffellängd	1170 mm
Bredd	540 mm
Längd	1550 mm

Reservdelar

Artikelnummer	Beskrivning
130601008	STRYRHJUL NYLON SLTN 180X50 MM
130601107	GAFFELHJUL SLTN10 75X50 MM
130601206	PACKNINGSSATS SLTN10
130601305	HYDRAUL KOMPLETT SLTN10

Pallyftare -Staplare

Saxlyftvagn BT

Finns i utföranden med elektrisk eller manuell lyft och ger ergonomisk godshantering på lämpligaste arbetshöjd, idealiska som justerbara arbetsbord. Saxlyftvagnen har justerbara stabilisatorer som automatiskt låser trucken när gafflarna höjs vilket ger en säker och stabil hantering. Lättmanövrerat ventilreglage med neutralläge samt steglös, reglerbar sänkhastighet. Säkerhetshandtaget minskar risken för handskador och gör saxlyftvagnen användarvänlig. Styrhjul av PU och gaffelhjul av nylon.

BT HHM 100. Saxlyftvagn med snabblyftfunktion som standard och automatisk övergång till normallyft vid laster över 250 kg. Lyfthöjd/pumps slag max 250 kg, 32 mm. Lyfthöjd/pumps slag över 250 kg, 13mm. Vid hantering av tunga laster eller frekvent användande rekommenderas elektriskt lyft.

BT HHL 100. Elektrisk saxlyftvagn med kort maskinlängd som ger liten svängradie och minskar snubbelrisken, genom att motor/batteri är placerade mellan cylinder och stomme. Saxlyften kan även pumpas manuellt vid urladdat batteri, vilket medför extra säkerhet.

Försedd med nödstopp för att förhindra lyftrörelser vid nödsituationer.

Lyfthöjd/pumps slag, 13 mm. Batteri 12V, 63Ah och inbyggd laddare 12V/6A ingår.

Artikelnummer	86530102	86530201 BV
Beskrivning	SAXLYFTVAGN HHM 100	SAXLYFTVAGN HHL 100 EL
Maxlast	1000 kg	1000 kg
Lyfthöjd min	88 mm	88 mm
Lyfthöjd max	810 mm	810 mm
Gaffellängd	1190 mm	1190 mm
Bredd	560 mm	560 mm



STAPLARE



Gigant staplare 1 ton

Manuella staplare med 2 pumpmöjligheter. Används som staplare eller lyftbord.

Både pumpning med draghandtaget samt fotpedal.

Användning av fotpedalen kräver inte så stor kraft. Finns i två lyfthöjder.

Artikelnummer	136140100	136140209
Beskrivning	STAPLINGSVAGN SFH10	STAPLINGSVAGN SFHD10
Maxlast	1000 kg	1000 kg
Gaffellängd	1150 mm	1150 mm
Lyfthöjd min	85 mm	85 mm
Lyfthöjd max	1600 mm	2500 mm
Bredd	550 mm	715 mm
Lägsta höjd	1980 mm	1830 mm
Högsta höjd		3037 mm

Reservdelar

Artikelnummer	Beskrivning	Utförande
136141009	GAFFELHJUL NYLON SFH10 74X70 MM	Passar till -0100, -0209
136141108	STYRHJUL NYLON SFH10 180X50 MM	Passar till -0100
136141207	STYRHJUL NYLON SFHD10 180X50 MM	Passar till -0209
136141306	HYDRAUL KOMPLETT SFH10	Passar till -0100
136141405	PACKNINGSSATS SFH10	Passar till -0100
136141504	HYDRAUL KOMPLETT SFHD10	Passar till -0209
136141603	PACKNINGSSATS SFHD10	Passar till -0209





Gigant manuell staplare max 1 ton

Manuell staplare FC1016 med snabblyftfunktion. Används som staplare eller lyftbord. Handtaget styr direkt högerhjulet med hjälp av en kraftig kedja som ger en bättre styrning. Utrustad med PU-hjul för tystare gång. Snabblyftfunktion <100 kg 50 mm/pumpslag, >100 kg 17 mm/pumpslag.

Artikelnummer	156280109
Beskrivning	STAPLARE MANUELL
Maxlast	1000 kg
Gaffellängd	1150 mm
Lyfthöjd min	85 mm
Lyfthöjd max	1595 mm
Bredd	520 mm
Höjd	1965 mm

Reservdelar

Artikelnummer	Beskrivning
156281008	STYRHJUL PU FC1016 180X50 MM
156281107	GAFFELHJUL PU 80X55 MM
156281206	PACKNINGSSATS TILL FC1016
156281305	PUMP KOMPLETT FC1016

TRANSPORT

Staplingsvagn BT

Staplingsvagn ett enkelt alternativ för säker och stabil stapling av gods. Idealisk för mindre lager med lågfrekvent stapling på relativt låg nivå. Konstruerad för helpall. Helsvetsad med stativ av balkprofiler och kraftig gaffelvagn. Svängradie 1210 mm. Nylonhjul med kullager och parkeringsbroms. SHM 080 för manuell manövrering genom handpumpning. SHL 080 batteridrift för ergonomisk hantering vid tyngre och mer frekventa lyft. Truckbatteri 12/110 V/Ah. Laddare 12/20 V/A.



62540109



62540208



Artikelnummer	62540109 BV	62540208 BV
Beskrivning	SHM080 MANUELL	SHL080 EL
Maxlast	800 kg	800 kg
Gaffellängd	1150 mm	1150 mm
Lyfthöjd min	85 mm	85 mm
Lyfthöjd max	1600 mm	1600 mm
Bredd	540 mm	540 mm
Höjd	1990 mm	1990 mm
Lyfthastighet utan last		0,06 m/s
Lyfthastighet vid maxlast		0,04 m/s

Gigant ministaplare

Hydraulisk staplare och mobilt lyftbord, utrustad med både gafflar och löstagbar plattform. Hydrauliken är försedd med tryckbegränsningsventil som förhindrar överbelastning. Lyfthöjd/pumpslag 20 mm. Levereras med gafflar för halvpall och avtagbar lastplatta som standard.

Artikelnummer	169800109	169800208
Beskrivning	MINISTAPLARE	MINISTAPLARE
Maxlast	400 kg	400 kg
Gaffellängd	650 mm	650 mm
Lyfthöjd min	85 mm	85 mm
Lyfthöjd max	1200 mm	1500 mm
Bredd	550 mm	550 mm
Höjd	1425 mm	1725 mm
Lastyta längd	650 mm	650 mm
Lastyta bredd	576 mm	576 mm

Reservdelar

Artikelnummer	Beskrivning
169801008	STYRHJUL PU 127X40 MM
169801107	GAFFELHJUL PU 75X40 MM
169801206	PACKNINGSSATST. MINISTAPLARE



Ministaplare handdragen

Handdragen ministaplare med batteridrift. Utrustad med fasta gafflar och hårdförkromad löstagbar plattform för flexibel hantering. Används för hantering av halvpallar och/eller som ett mobilt lyftbord. Staplaren är utrustad med stort batteri 74Ah/12V, separat laddare, elmotor (DC) och pump för intensiv drift och ökad ergonomi. Inbyggd överlastventil för överlastskydd. Långa handtag för säker drift. Fotbromsar på de bakre länkhjulen.

Artikelnummer	181930108 BV
Beskrivning	MINISTAPLARE ELEKTRISK
Maxlast	400 kg
Gaffellängd	610 mm
Lyfthöjd min	80 mm
Lyfthöjd max	1500 mm
Bredd	550 mm
Höjd	1620 mm
Lyfthastighet vid maxlast	0,06 m/s
Lastyta längd	610 mm
Lastyta bredd	580 mm



MOTORLYFTVAGNAR



112250105

Motorlyftvagn BT Levio

En liten smidig lyftvagn utrustad med separat magnetiserade motorer speciellt lämpad för lätta applikationer. 208° styrning gör trucken enkel att manövrera i trånga utrymmen.

Inbyggd laddare är standard, underhållsfritt batteri 2x12V/63Ah.

Körhastighet utan/med last 5,5/4 km/h.

LWE 130 avsedd för horisontell pallhantering. Lämplig för bl.a. dagligvaruhandeln, tillverkningsindustrin och på fordon med bakgavellyft. Laddning på lastbil finns som tillval.

HWE100 passar bra till orderplockning, horisontal transport, lättare stapling och som ett ergonomiskt arbetsbord.

Artikelnummer	112250105 BV	112250204 BV	112250303 BV
Beskrivning	LWE130	HWE100	HWE100H
Maxlast	1300 kg	1000 kg	1000 kg
Gaffelbredd	156 mm	156 mm	156 mm
Gaffellängd	1150 mm	1150 mm	1150 mm
Lyfthöjd min	85 mm	85 mm	85 mm
Lyfthöjd max	205 mm	1580 mm	2000 mm



112250204



Elektrisk staplare

Elektriskt driven staplare för gående förare. Med ergonomiska reglage, underhållsfria batterier med inbyggd laddare, gör drift och underhåll väldigt enkelt. Snabb höj- och sänkning med bra gånghastighet ökar produktiviteten. Lyfthastighet med/utan last, 0,12/0,22 m/s.

Kompakt, smidig och lätt tillåter staplaren körning på ställen som normalt kan vara svåra att komma åt med större staplare.



243000106

Artikelnummer	243000106 BV	243000205 BV	243000304 BV
Beskrivning	STAPLARE ELEKTRISK	STAPLARE ELEKTRISK	STAPLARE ELEKTRISK
Maxlast	1200 kg	1200 kg	1200 kg
Gaffelbredd	170 mm	160 mm	160 mm
Gaffellängd	1150 mm	1150 mm	1150 mm
Lyfthöjd min	85 mm	85 mm	85 mm
Lyfthöjd max	1600 mm	2700 mm	3300 mm

SPARKCYKLAR



Sparkcykel enkel KM

Sparkcykel för snabb och säker förflyttning mellan arbetsplatser. Gummerade handtag för ergonomiskt grepp. Fotplatta med antislip yta för säker fotplacering samt ringklocka. Luftgummihjul. Skall endast användas på plan mark.

Artikelnummer	Beskrivning	Längd	Bredd	Höjd	Maxlast
243270105 BV	SPARKCYKEL ENKEL	1230 mm	645 mm	1070 mm	150 kg



Sparkcykel modell 670

Sparkcykel med ram tillverkad i stål. Utrustad med V-broms, lätttrullande massiva kullagrade hjul i slitstark plast. Lämplig i miljöer med krav på små och smidiga transportmedel. Cykeln står utan parkeringsstöd. Skall endast användas på plan mark.

Artikelnummer	Beskrivning	Längd	Bredd	Höjd
124650102 BV	SPARKCYKEL MOD.670	1000 mm	470 mm	1060 mm

Tillbehör

Artikelnummer	Beskrivning
124651308 BV	KORG TILL SPARKCYKEL MOD 670

Reservdelar

Artikelnummer	Beskrivning
124651001 BV	HJUL BAK
124651100 BV	HJUL FRAM
124651209 BV	VAJER TILL SPARKCYKEL



Sparkcykel 3-hjulig ergonomisk

Ergonomiskt utformad trehjulig sparkcykel med liten svängradie. Punkteringsfria kullagrade hjul. Fälgbroms på framhjulet. Pakethållare fram och ringklocka. Skall endast användas på plan mark. 9920-0305 är lackerad i neongrön varselfärg för ökad säkerhet. Tillbehör: Förvaringslåda i plast fästes på pakethållaren.

Artikelnummer	Beskrivning	Längd	Bredd	Höjd	Färg
99200107 BV	SPARKCYKEL 3-HJULIG	1020 mm	600 mm	1040 mm	Silver
99200305 BV	SPARKCYKEL 3-HJUL NEON	1020 mm	600 mm	1040 mm	Neon

Tillbehör

Artikelnummer	Beskrivning
99200206 BV	FÖRVARINGSLÅDA TILL SPARKCYKEL

Reservdelar

Artikelnummer	Beskrivning
124651100 BV	HJUL FRAM
124651209 BV	VAJER TILL SPARKCYKEL
99201006 BV	HJUL BAK



99200305



Gigant flaksparkcykel

Ekonomimodell i basutförande för snabba varutransporter inomhus. Sparkcykeln är utrustad med ringklocka, kullagrade elastic gummihjul, fotplatta med halkskydd samt kraftig fotbroms på bakhjulet. Skall endast användas på plan mark. Levereras omonterad.

Artikelnummer	145880100
Beskrivning	FLAKSPARKCYKEL GIGANT
Längd	1450 mm
Bredd	690 mm
Höjd	1000 mm
Lastyta längd	585 mm
Lastyta bredd	690 mm
Färg	Blå
Maxlast	150 kg

Reservdelar

Artikelnummer	Beskrivning
145881009	HJUL TILL FLAKSPARKCYKEL



Flaksparkcykel KM

Sparkcykel för snabb och säker förflyttning mellan arbetsplatser. Gummerade handtag för ergonomiskt grepp. Fotplatta med anstislip yta för säker fotplacering, Ringklocka. 10 cm sarg i form av rör runt lastytan. Punkteringsfria hjul. Skall endast användas på plan mark.



Artikelnummer	243280104 BV
Beskrivning	FLAKSPARKCYKEL FOTBROMS & SARG
Längd	1470 mm
Bredd	700 mm
Höjd	1000 mm
Lastyta längd	697 mm
Lastyta bredd	597 mm
Maxlast	200 kg

Tillbehör

Artikelnummer	Beskrivning
243281003 BV	KORG 525X625X535 MM
243281102 BV	HYLLA 689X610X80 MM



Sparkcykel kompletterad med korg 243281003

Cyklar -Trampcyklar

Flaksparkcykel

Flaksparkcykel i stabil rörkonstruktion med plastflak och massiva, kullagrade hjul. Höj- och sänkbart styre med ringklocka. Parallellstyrning. Handbroms som verkar på bakhjulet. Skall endast användas på plan mark. 9052-0701 är lackerad i neongrön varselfärg för ökad säkerhet.

Artikelnummer	90520602 BV	90520701 BV
Beskrivning	FLAKSPARKCYKEL SILVER	FLAKSPARKCYKEL NEON
Längd	1330 mm	1330 mm
Bredd	600 mm	600 mm
Höjd	1000 mm	1000 mm
Lastyta längd	540 mm	540 mm
Lastyta bredd	610 mm	610 mm
Färg	Silver	Neon
Maxlast	150 kg	150 kg



90520701
Kompletterad med extra flak

Tillbehör

Artikelnummer	Beskrivning
90520206 BV	LASTSARG SILVER 9 CM
90520305 BV	FLAK TILL CYKEL
90521303 BV	LASTSARG NEON HÖJD 9 CM
90521402 BV	FLAK NEON TILL CYKEL

Reservdelar

Artikelnummer	Beskrivning
90521006 BV	HJUL BAK
90521105 BV	HJUL FRAM
90521204 BV	VAJER

TRAMPCYKLAR

Paketcykel

Paketcykel med funktion och ergonomi i fokus. Stabil och användarvänlig ram i kombination med högkvalitativa komponenter med kraftig frampakethållare och stabilt centralstöd. Ramhöjd 540 mm, 26 tums hjul. Mått sadel-pedal, min: 50 cm, max: 98 cm. Instegshöjd: 43 cm. 16979-0300 och 0409 är lackerade i neongrön varselfärg för ökad säkerhet.

Artikelnummer	Beskrivning
169790102 BV	PAKETCYKEL 0-VÄXLAD
169790201 BV	PAKETCYKEL 3- VÄXLAD
169790300 BV	PAKETCYKEL 0-VÄXLAD NEON
169790409 BV	PAKETCYKEL 3-VÄXLAD NEON



169790409

PLATTFORMSVAGNAR



Skyffelplatåvagn KM

Bygelvagn i kraftig konstruktion. Lastplan av helpressad stålplåt med nedbockad kantprofil och avrundade hörn. Kraftiga förstärkningar på undersidan. Löstagbart handtag av rörkonstruktion. Försedd med 2 fasta och 2 länkhjul. Levereras omonterad.



Artikelnummer	69310100 BV
Beskrivning	SKYFFELPLATÅVAGN
Lastyta längd	790 mm
Lastyta bredd	510 mm
Längd	805 mm
Bredd	510 mm
Höjd	925 mm
Hjuldimension diameter	100 mm
Maxlast	300 kg



Platåvagn KM

Helsvetsad platåvagn med slitstarkt plan av laminat. Kraftiga 125mm gummi-hjul som gör att vagnen passar så väl inne som ute. Elförzinkad med laminatskiva.



Artikelnummer	242910107 BV
Beskrivning	PLATÅVAGN
Lastyta längd	750 mm
Lastyta bredd	490 mm
Längd	990 mm
Bredd	545 mm
Höjd	990 mm
Hjuldimension diameter	125 mm
Maxlast	250 kg



Platåvagn max 200 kg belastning KM

Volymvagn med ergonomiskt handtag, lastplan av laminat. Ytan gör det enkelt att lasta även tyngre gods. Utrustad med korg som standard. Stackningsbar. Levereras omonterad.

Elförzinkad

Nätmaska på korg 45 x 30 mm

Invändiga mått på korg 625 x 110 x 150 mm

Lastplan i tålig plywood 850 x 600/540 mm

Hjul under hyllplanet som skonar ytan på lastplanet vid stackning

4 länkhjul 125 mm



Artikelnummer	242920106 BV
Beskrivning	PLATÅVAGN
Längd	1170 mm
Bredd	700 mm
Höjd	955 mm
Hjuldimension diameter	125 mm
Maxlast	200 kg

Gigant platåvagn hopfällbar

Hopfällbar bygelvagn med handtag i aluminium och lastyta i polypropen. Med 3 enkla handgrepp faller man ihop vagnen inklusive hjulen till en tjocklek på 81 mm. Mycket praktisk och smidig att ha med i t.ex. servicebilar. Levereras monterad.

Artikelnummer	182550103
Beskrivning	PLATTFORMKÄRRA IHOPFÄLLB
Lastyta längd	675 mm
Lastyta bredd	411 mm
Höjd	919 mm
Hjuldimension diameter	100 mm
Maxlast	120 kg



Plattformsvagn KM

Lättmanövrerad enkelvagn, tillverkad i blålackerat stål. Skivor av MDF. Mycket stryktålig. 2 fasta hjul och 2 länkhjul av massiv gummi. Nållager. Levereras omonterade.

Artikelnummer	145760104 BV	145760203 BV
Beskrivning	PLATTFORMSVAGN	PLATTFORMSVAGN
Lastyta längd	1000 mm	1200 mm
Lastyta bredd	700 mm	800 mm
Höjd	260 mm	260 mm
Hjuldimension diameter	200 mm	200 mm
Hjuldimension bredd	50 mm	50 mm
Maxlast	500 kg	500 kg



Tillbehör: Utbytessats 11158 - går ej att köpas separat, kan endast beställas vid köp av vagn!

Artikelnummer	Beskrivning	Hjuldimension diameter	Hjuldimension bredd	Maxlast
111580056 BV	TILLÄGG NYLON 2 FASTA 2 LÄNKADE	200 mm	50 mm	1000 kg
111580064 BV	TILLÄGG NYLON 2 FASTA 2 BROMS	200 mm	50 mm	1000 kg
111580072 BV	TILLÄGG NYLON 4 SVÄNGBARA	200 mm	50 mm	1000 kg
111580155 BV	TILLÄGG LUFTG. 2 FASTA 2 LÄNKADE	200 mm	50 mm	500 kg
111580163 BV	TILLÄGG LUFTG. 4 SVÄNGBARA	200 mm	50 mm	500 kg
111580205 BV	TILLÄGG ELASTIC 2 FASTA 2 LÄNKAD	200 mm	50 mm	1000 kg
111580213 BV	TILLÄGG ELASTIC 2 BROMS 2 FASTA	200 mm	50 mm	1000 kg
111580221 BV	TILLÄGG ELASTIC 4 SVÄNGBARA	200 mm	50 mm	1000 kg
111580304 BV	TILLÄGG MASSIVA 2 FASTA 2 BROMS	200 mm	50 mm	800 kg
111580403 BV	TILLÄGG MASSIVA 4 BROMSADE	200 mm	50 mm	800 kg
111580411 BV	TILLÄGG MASSIVA 4 SVÄNGBARA	200 mm	50 mm	800 kg



Nylonhjul



Luftgummihjul



Elastichjul



Massivgummihjul

Backvagn/Lådvagn KM

Praktisk lådvagn tillverkad av 2,5 mm blålackerad stålplåt. Skivor av MDF - mycket stryktåliga. Gavlarna är var för sig löstagbara.

Försedd med 2 st fasta hjul och 2 st länkhjul, 200x50 mm av massivgummi. Nällager. 11159-0303 och 0402 är försedda med 4 nätgavlar. Levereras omonterade.



Artikelnummer	111590105 BV	111590204 BV	111590303 BV	111590402 BV
Beskrivning	LÅDVAGN	LÅDVAGN	LÅDVAGN M NÄTGAVEL	LÅDVAGN M NÄTGAVEL
Lastyta längd	1000 mm	1200 mm	1000 mm	1200 mm
Lastyta bredd	700 mm	800 mm	700 mm	800 mm
Höjd	900 mm	900 mm	1020 mm	1020 mm
Hjuldiameter	200 mm	200 mm	200 mm	200 mm
Hjuldiameter bredd	50 mm	50 mm	50 mm	50 mm
Utförande	Gavelskiva	Gavelskiva	Nätgavel	Nätgavel
Maxlast	500 kg	500 kg	500 kg	500 kg

Tillbehör: Utbytessats 11158- går ej att köpas separat, kan endast beställas vid köp av vagn!



Artikelnummer	Beskrivning	Bredd	Hjuldiameter	Hjuldiameter bredd	Maxlast
111580056 BV	TILLÄGG NYLON 2 FASTA 2 LÄNKADE		200 mm	50 mm	1000 kg
111580064 BV	TILLÄGG NYLON 2 FASTA 2 BROMS		200 mm	50 mm	1000 kg
111580072 BV	TILLÄGG NYLON 4 SVÄNGBARA		200 mm	50 mm	1000 kg
111580155 BV	TILLÄGG LUFTG. 2 FASTA 2 LÄNKADE		200 mm	50 mm	500 kg
111580163 BV	TILLÄGG LUFTG. 4 SVÄNGBARA		200 mm	50 mm	500 kg
111580205 BV	TILLÄGG ELASTIC 2 FASTA 2 LÄNKAD		200 mm	50 mm	1000 kg
111580213 BV	TILLÄGG ELASTIC 2 BROMS 2 FASTA		200 mm	50 mm	1000 kg
111580221 BV	TILLÄGG ELASTIC 4 SVÄNGBARA		200 mm	50 mm	1000 kg
111580304 BV	TILLÄGG MASSIVA 2 FASTA 2 BROMS		200 mm	50 mm	800 kg
111580403 BV	TILLÄGG MASSIVA 4 BROMSADE		200 mm	50 mm	800 kg
111580411 BV	TILLÄGG MASSIVA 4 SVÄNGBARA		200 mm	50 mm	800 kg
145750105 BV	HANDTAG ERGO GRIP 700	700 mm			
145750204 BV	HANDTAG ERGO GRIP 800	800 mm			



Nylonhjul



Luftgummihjul



Elastichjul



Massivgummihjul

Vagn med enkelgavel KM

Lättmanövrerad bygelvagn tillverkad i blålackerat stål. Skiva av MDF - mycket stryktålig. Försedd med 2 st fasta hjul och 2 st länkhjul, 200x50 mm av massivgummi. Nällager.

Levereras omonterade.

Vid utbyte av andra hjul vid köp av vagn, se ovan vagn



Artikelnummer	107030108 BV	107030207 BV	107030306 BV	107030405 BV
Beskrivning	VAGN	VAGN	VAGN	VAGN
Lastyta längd	1000 mm	1200 mm	1000 mm	1200 mm
Lastyta bredd	700 mm	800 mm	700 mm	800 mm
Höjd	900 mm	900 mm	1020 mm	1020 mm
Utförande	Gavelskiva	Gavelskiva	Nätgavel	Nätgavel
Maxlast	500 kg	500 kg	500 kg	500 kg

Tillbehör utbytessats 11158- går ej att köpas separat, kan endast beställas vid köp av vagn!

Långgavelvagn KM

Praktisk långgavelvagn tillverkad av 2,5 mm blålackerad stålplåt. Skivor av MDF - mycket stryktåliga. Gavlarna är var för sig löstagbara. Försedd med 2 st fasta hjul och 2 st länkhjul, 200x50 mm av massivgummi. Nällager. 1958-0306 och 0405 är försedda med 2 nätväggar. Levereras omonterade.

Artikelnummer	119580108 BV	119580207 BV	119580306 BV	119580405 BV
Beskrivning	LÅNGGAVELVAGN	LÅNGGAVELVAGN	LÅNGGAVELVAGN M NÄT	LÅNGGAVELVAGN M NÄT
Lastyta längd	1000 mm	1200 mm	1000 mm	1200 mm
Lastyta bredd	700 mm	800 mm	700 mm	800 mm
Höjd	900 mm	900 mm	900 mm	900 mm
Utförande	Gavelskiva	Gavelskiva	Nätgavel	Nätgavel
Maxlast	500 kg	500 kg	500 kg	500 kg

Tillbehör: Utbytessats 11158 - går ej att köpas separat, kan endast beställas vid köp av vagn!

Artikelnummer	Beskrivning	Hjuldimension diameter	Hjuldimension bredd	Maxlast
111580056 BV	TILLÄGG NYLON 2 FASTA 2 LÄNKADE	200 mm	50 mm	1000 kg
111580064 BV	TILLÄGG NYLON 2 FASTA 2 BROMS	200 mm	50 mm	1000 kg
111580072 BV	TILLÄGG NYLON 4 SVÄNGBARA	200 mm	50 mm	1000 kg
111580155 BV	TILLÄGG LUFTG. 2 FASTA 2 LÄNKADE	200 mm	50 mm	500 kg
111580163 BV	TILLÄGG LUFTG. 4 SVÄNGBARA	200 mm	50 mm	500 kg
111580205 BV	TILLÄGG ELASTIC 2 FASTA 2 LÄNKAD	200 mm	50 mm	1000 kg
111580213 BV	TILLÄGG ELASTIC 2 BROMS 2 FASTA	200 mm	50 mm	1000 kg
111580221 BV	TILLÄGG ELASTIC 4 SVÄNGBARA	200 mm	50 mm	1000 kg
111580304 BV	TILLÄGG MASSIVA 2 FASTA 2 BROMS	200 mm	50 mm	800 kg
111580403 BV	TILLÄGG MASSIVA 4 BROMSADE	200 mm	50 mm	800 kg
111580411 BV	TILLÄGG MASSIVA 4 SVÄNGBARA	200 mm	50 mm	800 kg



Nylonhjul



Luftgummihjul



Elastichjul



Massivgummihjul

Handtagsöverdrag KM

Överdrag med dragkedja för ett mjukt ergonomiskt grepp. Passar till handtag med diam. 22-25 mm.

Artikelnummer	Beskrivning	Längd
233720101 BV	HANDTAGSÖVERDRAG MJUKT	600 mm

Ergonomiskt handtag KM

Ergonomiskt handtag för vagnar med bygel på kortsidan. Passar vagnar med bredd 700 och 800 mm.

Artikelnummer	Beskrivning	Bredd
145750105 BV	HANDTAG ERGO GRIP 700	700 mm
145750204 BV	HANDTAG ERGO GRIP 800	800 mm



Med nätgavel



HJULSATSER TILL VAGNAR



Nylonhjul



Luftgummihjul



Elastichjul



Massivgummihjul



Hjulsatser KM

Kompleta hjulsatser. Passar vagnar med 200 x 50 mm massivgummihjul.

Vid beställning av lösa hjulsatser utan vagn.

Artikelnummer	Beskrivning	Utförande	Hjuldimension bredd	Hjuldimension diameter	Maxlast	Slityta hjul
219310109 BV	HJULSATS NYLON	2 st fasta, 2 st länkhjul	50 mm	200 mm	1000 kg	Nylon
219310208 BV	HJULSATS NYLON	2 st fasta, 2 st bromsade hjul	50 mm	200 mm	1000 kg	Nylon
219310307 BV	HJULSATS NYLON	4 st svängbara hjul	50 mm	200 mm	1000 kg	Nylon
219310406 BV	HJULSATS LUFTGUMMI	2 st fasta, 2 st länkhjul	85 mm	260 mm	500 kg	Gummi
219310505 BV	HJULSATS LUFTGUMMI	4 st svängbara hjul	85 mm	260 mm	500 kg	Gummi
219310604 BV	HJULSATS ELASTIC	2 st fasta, 2 st länkhjul	50 mm	200 mm	1000 kg	Elastic
219310703 BV	HJULSATS ELASTIC	2 st fasta, 2 st bromsade hjul	50 mm	200 mm	1000 kg	Elastic
219310802 BV	HJULSATS ELASTIC	4 st svängbara hjul	50 mm	200 mm	1000 kg	Elastic
219310901 BV	HJULSATS MASSIVA	2 st fasta, 2 st bromsade hjul	50 mm	200 mm	800 kg	Gummi
219311008 BV	HJULSATS MASSIV	4 st bromsade hjul	50 mm	200 mm	800 kg	Gummi
219311107 BV	HJULSATS MASSIVA	4 st svängbara hjul	50 mm	200 mm	800 kg	Gummi

BORDSVAGNAR



Bordsvagn 665 x 415 mm KM

Bordsvagnar i 3 olika färger. Utrustade med 4 st länkhjul.

Rullborden är anpassade för plastbackar 600 x 400 mm, ex. 5842-0035.

Levereras omonterade.



Artikelnummer	130470107 BV	130470206 BV	130470305 BV
Beskrivning	BORDSVAGN	BORDSVAGN	BORDSVAGN
Längd	665 mm	665 mm	665 mm
Bredd	415 mm	415 mm	415 mm
Höjd	760 mm	760 mm	760 mm
Färg	Elförz.	Blå	Vit
Antal hyllplan	2	2	2
Maxlast	150 kg	150 kg	150 kg

Bordsvagn 2 hyllor KM

Stabil vagn med greppvänligt handtag och dubbla flak, tillverkad av blålackerad stål. Skivor av MDF - mycket stryktåliga. 2 st fasta hjul och 2 st länkhjul, 200 x 50 mm av massivgummi. Nållager. Avstånd mellan hyllplan 580 mm. Levereras omonterade.



Artikelnummer	107040107 BV	107040206 BV
Beskrivning	BORDSVAGN	BORDSVAGN
Längd	1000 mm	1200 mm
Bredd	700 mm	800 mm
Höjd	870 mm	870 mm
Färg	Blå	Blå
Antal hyllplan	2	2
Avstånd mellan hyllplan	580 mm	580 mm
Maxlast	500 kg	500 kg

Tillbehör : Utbytesats 11158- går ej att köpas separat, kan endast beställas vid köp av vagn!

Artikelnummer	Beskrivning	Hjuldimension diameter	Hjuldimension bredd	Maxlast
111580056 BV	TILLÄGG NYLON 2 FASTA 2 LÄNKADE	200 mm	50 mm	1000 kg
111580064 BV	TILLÄGG NYLON 2 FASTA 2 BROMS	200 mm	50 mm	1000 kg
111580072 BV	TILLÄGG NYLON 4 SVÄNGBARA	200 mm	50 mm	1000 kg
111580155 BV	TILLÄGG LUFTG. 2 FASTA 2 LÄNKADE	200 mm	50 mm	500 kg
111580163 BV	TILLÄGG LUFTG. 4 SVÄNGBARA	200 mm	50 mm	500 kg
111580205 BV	TILLÄGG ELASTIC 2 FASTA 2 LÄNKAD	200 mm	50 mm	1000 kg
111580213 BV	TILLÄGG ELASTIC 2 BROMS 2 FASTA	200 mm	50 mm	1000 kg
111580221 BV	TILLÄGG ELASTIC 4 SVÄNGBARA	200 mm	50 mm	1000 kg
111580304 BV	TILLÄGG MASSIVA 2 FASTA 2 BROMS	200 mm	50 mm	800 kg
111580403 BV	TILLÄGG MASSIVA 4 BROMSADE	200 mm	50 mm	800 kg
111580411 BV	TILLÄGG MASSIVA 4 SVÄNGBARA	200 mm	50 mm	800 kg



Nylonhjul



Luftgummihjul



Elastichjul



Massivgummihjul

Rullbord/bordsvagn ESD KM

Skrivpulpet för det lilla eller stora konferensrummet. Här kan man även välja att montera skivan med pennfacket nedåt vilket då gör det möjligt att använda denna som ett vanligt rullbord. Levereras omonterad.

Elförzinkad med bokskiva försedd med pennfack
4 länkhjul varav 2 med broms 100 mm

Artikelnummer	242940104 BV	242940203 BV
Beskrivning	RULLBORD ESD	RULLBORD ESD
Längd	800 mm	600 mm
Bredd	570 mm	440 mm
Höjd	1055 mm	1055 mm
ESD	Ja	Ja
Antal hyllplan	2	2
Maxlast	150 kg	150 kg





Bordsvagn 2 hyllor KM

Mycket robust bordsvagn tillverkad av 2,5 mm elförzinkad stålplåt. Skivor av MDF direktlaminat - mycket stryktåliga. Max. belastning 800 kg. 2st fasta hjul och 2st länkhjul, 200x50 mm av massivgummi. Levereras omonterade.

Artikelnummer	111560108 BV	111560207 BV	111560306 BV
Beskrivning	BORDSVAGN	BORDSVAGN	BORDSVAGN
Längd	900 mm	1000 mm	1200 mm
Bredd	600 mm	700 mm	800 mm
Höjd	920 mm	920 mm	920 mm
Antal hyllplan	2	2	2
Avstånd mellan hyllplan	520 mm	520 mm	520 mm
Maxlast	800 kg	800 kg	800 kg

Tillbehör: Utbytessats 11158 - går ej att köpas separat, kan endast beställas vid köp av vagn!

Artikelnummer	Beskrivning	Hjuldimension diameter	Hjuldimension bredd	Maxlast
111580056 BV	TILLÄGG NYLON 2 FASTA 2 LÄNKADE	200 mm	50 mm	1000 kg
111580064 BV	TILLÄGG NYLON 2 FASTA 2 BROMS	200 mm	50 mm	1000 kg
111580072 BV	TILLÄGG NYLON 4 SVÄNGBARA	200 mm	50 mm	1000 kg
111580155 BV	TILLÄGG LUFTG. 2 FASTA 2 LÄNKADE	200 mm	50 mm	500 kg
111580163 BV	TILLÄGG LUFTG. 4 SVÄNGBARA	200 mm	50 mm	500 kg
111580205 BV	TILLÄGG ELASTIC 2 FASTA 2 LÄNKAD	200 mm	50 mm	1000 kg
111580213 BV	TILLÄGG ELASTIC 2 BROMS 2F ASTA	200 mm	50 mm	1000 kg
111580221 BV	TILLÄGG ELASTIC 4 SVÄNGBARA	200 mm	50 mm	1000 kg
111580304 BV	TILLÄGG MASSIVA 2 FASTA 2 BROMS	200 mm	50 mm	800 kg
111580403 BV	TILLÄGG MASSIVA 4 BROMSADE	200 mm	50 mm	800 kg
111580411 BV	TILLÄGG MASSIVA 4 SVÄNGBARA	200 mm	50 mm	800 kg



Nylonhjul



Luftgummi-hjul



Elastichjul



Massivgummi-hjul



Hyllvagn helt i rostfritt KM

Hyllvagn helt i rostfritt inkl. hjulen. 4 länkhjul varav 2 med broms, alla delar i rostfritt stål, precisionskullager, bana av termogummi. Levereras omonterad.

Artikelnummer	187400106 BV	187400205 BV	187400304 BV
Beskrivning	VAGN	VAGN	VAGN
Längd	880 mm	910 mm	910 mm
Bredd	500 mm	590 mm	590 mm
Höjd	965 mm	965 mm	965 mm
Antal hyllplan	1	2	3
Maxlast	100 kg	100 kg	100 kg



187400106



187400304

Bordsvagn rostfri KM

Hyllvagn, helsvetsad med ställning och hyllor i rostfritt klass C 3. Fyra svängbara hjul varav 2 st bromsbara. Hjulen har byglar och lagringar i elförzinkat utförande. Avvisarhjul/bumpers ingår. Levereras monterad.

Artikelnummer	233560101 BV	233560200 BV	233560309 BV
Beskrivning	BORDSVAGN RF	BORDSVAGN RF	BORDSVAGN RF
Längd	625 mm	625 mm	800 mm
Bredd	415 mm	415 mm	550 mm
Höjd	1010 mm	1010 mm	1010 mm
Antal hyllplan	2	3	2
Maxlast	200 kg	200 kg	200 kg

Artikelnummer	233560408 BV	233560507 BV	233560606 BV
Beskrivning	BORDSVAGN RF	BORDSVAGN RF	BORDSVAGN RF
Längd	800 mm	1050 mm	1050 mm
Bredd	550 mm	550 mm	550 mm
Höjd	1010 mm	1010 mm	1010 mm
Antal hyllplan	3	2	3
Maxlast	200 kg	200 kg	200 kg



Bordsvagn rostfri KM

Hyllvagn, helsvetsad med ställning och hyllor i rostfritt klass C 3. Fyra svängbara hjul varav 2 st bromsbara. Hjulen har byglar och lagringar i elförzinkat utförande. Avvisarhjul/bumpers ingår. Levereras monterad.

Artikelnummer	233570100 BV	233570209 BV
Beskrivning	BORDSVAGN RF	BORDSVAGN RF 2
Längd	625 mm	800 mm
Bredd	415 mm	550 mm
Höjd	900 mm	900 mm
Antal hyllplan	2	2
Maxlast	200 kg	200 kg



Bordsvagn rostfri KM

Stabil vagn i rostfritt utförande. Utrustade med 4 länkhjul varav 2 st med broms. Levereras omonterad.

Artikelnummer	136340106 BV	136340205 BV	136340304 BV
Beskrivning	VAGN ROSTFRI	VAGN ROSTFRI	VAGN ROSTFRI
Längd	910 mm	910 mm	910 mm
Bredd	590 mm	590 mm	590 mm
Höjd	940 mm	940 mm	1260 mm
Antal hyllplan	2	3	4
Avstånd mellan hyllplan	590 mm	280 mm	280 mm
Maxlast	100 kg	100 kg	100 kg

Artikelnummer	136340403 BV	136340502 BV	136340601 BV
Beskrivning	VAGN ROSTFRI	VAGN ROSTFRI	VAGN ROSTFRI
Längd	910 mm	710 mm	710 mm
Bredd	590 mm	400 mm	400 mm
Höjd	940 mm	805 mm	805 mm
Antal hyllplan	2	2	3
Avstånd mellan hyllplan	475 mm	460 mm	200 mm
Maxlast	100 kg	100 kg	100 kg



136340106



136340304

Platåvagn rostfri KM

Hög- och lågt utförande. Utrustad med 4 länkhjul, varav 2 bromsade. 16955-0100 försedd med fällbart handtag. Levereras omonterad.

Artikelnummer	169550100 BV	169550209 BV
Beskrivning	PLATÅVAGN ROSTFRI LÅG	PLATÅVAGN ROSTFRI HÖG
Längd	825 mm	880 mm
Bredd	520 mm	500 mm
Höjd	970 mm	940 mm
Antal hyllplan	1	1
Lastplanshöjd	180 mm	470 mm
Maxlast	150 kg	150 kg



Platåvagn hög

Hög platåvagn med rostfri hylla och ställning av kromade stålrör. Den rostfria hyllan har dämpmatta på undersidan och vulstkant. Fyra svängbara hjul. Hjulen har byglar och lagringar i elförzinkat utförande.

Artikelnummer	135990109 BV
Beskrivning	PLATÅVAGN RF
Längd	820 mm
Bredd	440 mm
Höjd	950 mm
Antal hyllplan	1
Maxlast	150 kg

Platåvagn rostfri KM

Platåvagn, helsvetsad i rostfritt klass C 3. Fyra svängbara hjul varav 2 st bromsbara. Levereras monterad.



233280106

Artikelnummer	233280106 BV	233280205 BV
Beskrivning	PLATÅVAGN	PLATÅVAGN
Längd	880 mm	700 mm
Bredd	575 mm	435 mm
Höjd	905 mm	905 mm
Antal hyllplan	1	2
Maxlast	200 kg	200 kg

Bordsvagn 760x520 mm KM

Vagn i 25 mm stålrör med vitlaminerad spånskiva och kantlist i natur.
Utrustad med 4 st gummihjul varav 2 st är bromsade. Levereras omonterade.

Artikelnummer	130520109 BV	130520208 BV
Beskrivning	BORDSVAGN 2 HYLLOR VIT	BORDSVAGN 2 HYLLOR BLÅ
Längd	760 mm	760 mm
Bredd	520 mm	520 mm
Höjd	900 mm	900 mm
Färg	Vit	Blå
Antal hyllplan	2	2
Avstånd mellan hyllplan	400 mm	400 mm
Maxlast	100 kg	100 kg



130520109



130521008

Tillbehör

Artikelnummer	Beskrivning	Längd	Bredd	Höjd
130521008 BV	LÅDA MED GLIDSKENA	800 mm	530 mm	120 mm

Bordsvagnar 2 eller 3 hyllor KM

Mindre bordsvagn i 2 eller 3 plan. Plastbeklätt handtag som motverkar kalla händer.
Galvaniserad, eller kromad med hyllplan av laminat. Levereras omonterad.
4 länkhjul 125 mm
Belastning 150-250 kg

Artikelnummer	242960108 BV	242960102 BV	242960201 BV
Beskrivning	BORDSVAGN	BORDSVAGN	BORDSVAGN
Längd	900 mm	1020 mm	1020 mm
Bredd	500 mm	555 mm	555 mm
Höjd	990 mm	965 mm	965 mm
Färg	Bok	Bok	Bok
Antal hyllplan	3	2	3
Avstånd mellan hyllplan	250 mm	720 mm	250 mm
Hjuldiameter	125 mm	125 mm	125 mm
Maxlast	150 kg	150 kg	250 kg



242960300



242960201

Artikelnummer	242960300 BV	242960409 BV
Beskrivning	BORDSVAGN	BORDSVAGN
Längd	1020 mm	1020 mm
Bredd	555 mm	555 mm
Höjd	965 mm	965 mm
Färg	Grå	Vit
Antal hyllplan	2	3
Avstånd mellan hyllplan	720 mm	250 mm
Hjuldiameter	125 mm	125 mm
Maxlast	250 kg	250 kg

Tillbehör

Artikelnummer	Beskrivning
242960607 BV	TRÅDSARG TILL BORDVAGN



111661401



111660502



111662003

Bordsvagn i plåt KM

Lätt bordsvagn för max. belastning 250 kg. Av 1,5 mm stålplåt. Välj mellan 2, 3 eller 5 plan i hög modell. Vändbara hyllplan med eller utan kant för större valfrihet vid montering. Kan även fås i vitt eller elförzinkat utförande. 4 st svängbara 125 mm hjul.

Artikelnummer	111660106 BV	111660205 BV	111660502 BV	111660700 BV	111660809 BV
Beskrivning	BORDSVAGN	BORDSVAGN	BORDSVAGN	BORDSVAGN	BORDSVAGN
Längd	1070 mm	1070 mm	1070 mm	1070 mm	1070 mm
Bredd	550 mm	550 mm	550 mm	550 mm	550 mm
Höjd	940 mm	940 mm	1440 mm	940 mm	940 mm
Färg	Vit	Vit	Vit	Elförz	Elförz
Antal hyllplan	2	3	5	2	3
Avstånd mellan hyllplan	540 mm	255 mm	255 mm	240 mm	255 mm
Maxlast	250 kg	250 kg	250 kg	250 kg	250 kg

Artikelnummer	111661203 BV	111661401 BV	111661500 BV	111661807 BV
Beskrivning	BORDSVAGN	BORDSVAGN	BORDSVAGN	BORDSVAGN
Längd	1070 mm	1070 mm	1070 mm	1070 mm
Bredd	550 mm	550 mm	550 mm	550 mm
Höjd	1440 mm	940 mm	940 mm	1440 mm
Färg	Elförz	Blå	Blå	Blå
Antal hyllplan	5	2	3	5
Avstånd mellan hyllplan	255 mm	540 mm	255 mm	255 mm
Maxlast	250 kg	250 kg	250 kg	250 kg

Tillbehör

Artikelnummer	Beskrivning	Längd	Bredd	Höjd
111661005 BV	BROMSHJUL 2ST TILLÄGG KM1000			
111662003 BV	STEGE	540 mm	480 mm	670 mm



107060204



107060303

Bordsvagn i plåt KM

Kraftig helsvetsad elförzinkad vagn för maxbelastning 400 kg. Försedd med 2st fasta och 2st länkhjul, diameter 160 mm.

Artikelnummer	107060105 BV	107060204 BV	107060303 BV	107060402 BV
Beskrivning	BORDSVAGN KANT	BORDSVAGN	BORDSVAGN KANT	BORDSVAGN
Längd	1070 mm	1070 mm	1070 mm	1070 mm
Bredd	550 mm	550 mm	550 mm	550 mm
Höjd	1000 mm	1000 mm	1000 mm	1000 mm
Antal hyllplan	2	2	3	3
Avstånd mellan hyllplan	540 mm	540 mm	260 mm	260 mm
Lastplanshöjd	770 mm	770 mm	770 mm	770 mm
Maxlast	400 kg	400 kg	400 kg	400 kg

Bordsvagn lätt, helsvetsad KM

Lätt helsvetsad bordsvagn med 10 mm laminerad spånskiva. Fyra länkhjul 100 mm.

11163-0505 Elförzinkat ESD-utförande med bordsmatta, 4 avledande länkhjul.

11163-0604 har 2 bromsade hjul.

Artikelnummer	111630109 BV	111630208 BV	111630307 BV	111630505 BV	111630604 BV
Beskrivning	BORDSVAGN	BORDSVAGN	BORDSVAGN	BORDSVAGN ESD	BORDSVAGN ESD
Längd	840 mm	840 mm	840 mm	850 mm	850 mm
Bredd	430 mm	430 mm	430 mm	435 mm	435 mm
Höjd	970 mm	970 mm	970 mm	950 mm	950 mm
Färg	Röd	Vit	Vit		
ESD				Ja	Ja
Antal hyllplan	2	2	2	2	2
Avstånd mellan hyllplan	515 mm	515 mm	515 mm	515 mm	515 mm
Maxlast	150 kg	150 kg	150 kg	150 kg	150 kg

Tillbehör

Artikelnummer	Beskrivning	Längd	Bredd	Höjd
111680104 BV	SKRIVPULPET TILL HANDTAGSBYGEL	340 mm	248 mm	73 mm



111680104

Bordsvagn i elförzinkat stål KM

Skivor av 10 mm limmad laminat. Skivorna går att få i färgerna röd, vit, bok eller björk. Plastat greppvänligt handtag. 4 grå länkhjul 100 mm. Belastning 150 kg. Levereras omonterad.

Artikelnummer	156850109 BV	156850208 BV	156850307 BV	156850406 BV
Beskrivning	BORDSVAGN	BORDSVAGN	BORDSVAGN	BORDSVAGN
Längd	850 mm	850 mm	850 mm	850 mm
Bredd	435 mm	435 mm	435 mm	435 mm
Höjd	950 mm	950 mm	950 mm	950 mm
Färg	Röd	Vit	Björk	Bok
Antal hyllplan	2	2	2	2
Avstånd mellan hyllplan	510 mm	510 mm	510 mm	510 mm
Maxlast	150 kg	150 kg	150 kg	150 kg

Tillbehör

Artikelnummer	Beskrivning
156851008 BV	TRÅDSARG UNDRE TILL BORDSVAGN
156851107 BV	TRÅDSARG ÖVRE TILL BORDSVAGN



156850109



156850208

Rullbord/Bordsvagn KM

Bordsvagn med bordsskiva i bok. Steglöst ställbar underhylla. Stativ av blankförzinkade rör. Fyra länkhjul varav 2st med broms. Levereras omonterade.

Artikelnummer	260340104 BV	260340203 BV
Beskrivning	RULLBORD	RULLBORD
Längd	600 mm	800 mm
Bredd	440 mm	570 mm
Höjd	1055 mm	1055 mm
Antal hyllplan	2	2
Hjuldimension diameter	100 mm	100 mm
Maxlast	150 kg	150 kg



STEGE FÖR BORDSVAGNAR



Stege till bordsvagn KM

Stege till bordsvagnar, bredd 550 mm.

Stegen har halkskydd, dubbelt toppsteg samt gasdämpare för smidig och mjuk hantering.

Artikelnummer	Beskrivning	Längd	Bredd	Höjd
111662003 BV	STEGE T.550 SERIEN	540 mm	480 mm	670 mm

MINIVAGNAR



Minivagn med korgar KM

Minivagn med 2 korgar för många olika användningsområden. Elförzinkad med två trådkorgar som är steglöst ställbara. Trådkorgens mått 415 x 355 x 220 mm. Levereras omonterad.

Artikelnummer	260250105 BV
Beskrivning	MINIVAGN MED 2 KORGAR
Längd	1090 mm
Bredd	385 mm
Höjd	660 mm
Lastyta längd	415 mm
Lastyta bredd	355 mm
Maxlast	35 kg



260250204

Minivagn med hyllor KM

Minivagn med 2 hyllplan för många olika användningsområden. Elförzinkad eller svartlackerad ram med laminerade vita hyllplan som är steglöst ställbara. Levereras omonterad.

Artikelnummer	260250204 BV	260250303 BV
Beskrivning	MINIVAGN GALVAD/VIT	MINIVAGN SVART/VIT
Längd	1090 mm	660 mm
Bredd	385 mm	385 mm
Höjd	660 mm	1090 mm
Lastyta längd	410 mm	410 mm
Lastyta bredd	355 mm	355 mm
Maxlast	35 kg	35 kg

HYLLVAGNAR



Hyllvagn ESD max 250 kg belastning KM

Elförzinkad plåtvagn i 2 plan med ESD hyllor.
4st rejåla 125 mm länkhjul vilket gör den lätt att köra.
Höjd till översta hyllplan 760 mm
Avstånd mellan hyllplan 530 mm
Levereras omonterat.
Fler modeller på begäran

Artikelnummer	242930105 BV
Beskrivning	HYLLVAGN ESD
Längd	1070 mm
Bredd	585 mm
Höjd	940 mm
Antal hyllplan	2
Maxlast	250 kg



Hyllvagn 2 hyllor ESD KM

Robust flexibel ESD-hyllvagn med ett brett användningsområde. Hyllorna kan monteras på olika höjder efter eget önskemål.
Elförzinkad med laminatskivor
Hyllplan steglöst ställbara i höjd
Justerbart handtag
2 fasta 2 länkhjul 160 mm
Levereras omonterad.

Artikelnummer	242970101 BV	242970200 BV	242970309 BV
Beskrivning	HYLLVAGN ESD	HYLLVAGN ESD	HYLLVAGN ESD
Längd	1190 mm	1390 mm	1590 mm
Bredd	650 mm	650 mm	650 mm
Höjd	1025 mm	1025 mm	1025 mm
Antal hyllplan	2	2	2
Maxlast	300 kg	300 kg	300 kg



Hyllvagn ESD max 300 kg belastning 4 hyllor KM

Robust flexibel ESD-hyllvagn med ett brett användningsområde.
Hyllorna kan monteras på olika höjder efter eget önskemål.
Elförzinkad med laminatskivor
Hyllplan steglöst ställbara i höjd
Justerbart handtag
2 fasta 2 länkhjul 160 mm
Levereras omonterad.

Artikelnummer	242970408 BV	242970507 BV	242970606 BV	242970705 BV
Beskrivning	HYLLVAGN ESD	HYLLVAGN ESD	HYLLVAGN ESD	HYLLVAGN ESD
Längd	1190 mm	1390 mm	1590 mm	1790 mm
Bredd	650 mm	650 mm	650 mm	650 mm
Höjd	1695 mm	1695 mm	1695 mm	1695 mm
Antal hyllplan	4	4	4	4
Maxlast	300 kg	300 kg	300 kg	300 kg





Hyllvagn etagemodell KM

Lättmanövrerad vagn, tillverkad i blålackerat stål. Skivor av MDF - mycket stryktåliga. Försedd med 2 st fasta hjul och 2 st länkhjul 200 x 50 mm av massigummi. Nållager. Höjd från bottenplatta till första gejdern 300 mm, därefter 300 mm mellan gejderna. Levereras med 4 hyllplan. Levereras omonterade.

Artikelnummer	107050106 BV	107050205 BV
Beskrivning	HYLLVAGN ETAGEMODELL	HYLLVAGN ETAGEMODELL
Längd	1000 mm	1200 mm
Bredd	700 mm	800 mm
Höjd	1800 mm	1800 mm
Antal hyllplan	5	5
Maxlast	500 kg	500 kg

Tillbehör: Utbytessats 11158- går ej att köpas separat, kan endast beställas vid köp av vagn!

Artikelnummer	Beskrivning	Hjuldimension diameter	Hjuldimension bredd	Maxlast
111580056 BV	TILLÄGG NYLON 2 FASTA 2 LÄNKADE	200 mm	50 mm	1000 kg
111580064 BV	TILLÄGG NYLON 2 FASTA 2 BROMS	200 mm	50 mm	1000 kg
111580072 BV	TILLÄGG NYLON 4 SVÄNGBARA	200 mm	50 mm	1000 kg
111580155 BV	TILLÄGG LUFTG. 2 FASTA 2 LÄNKADE	200 mm	50 mm	500 kg
111580163 BV	TILLÄGG LUFTG. 4 SVÄNGBARA	200 mm	50 mm	500 kg
111580205 BV	TILLÄGG ELASTIC 2 FASTA 2 LÄNKAD	200 mm	50 mm	1000 kg
111580213 BV	TILLÄGG ELASTIC 2 BROMS 2 FASTA	200 mm	50 mm	1000 kg
111580221 BV	TILLÄGG ELASTIC 4 SVÄNGBARA	200 mm	50 mm	1000 kg
111580304 BV	TILLÄGG MASSIVA 2 FASTA 2 BROMS	200 mm	50 mm	800 kg
111580403 BV	TILLÄGG MASSIVA 4 BROMSADE	200 mm	50 mm	800 kg
111580411 BV	TILLÄGG MASSIVA 4 SVÄNGBARA	200 mm	50 mm	800 kg



Nylonhjul



Luftgummihjul



Elastichjul



Massigummihjul

Plockvagn max 300 kg belastning KM

Lättmanövrerad och lättrollad hyllvagn med 2st hyllor i laminat. Den perfekta vagnen för dig som har trångt. Med två fasta och tre länkhjul. De stora mittmonterade hjulen gör vagnarna lätta att styra och vända även med tung last. Levereras omonterad. 23376- är utrustad med stege och skrivpulpet. Stegen är 540 mm hög med automatisk återgång efter användning.



Artikelnummer	233760107 BV	233760206 BV	260260104 BV	260260203 BV
Beskrivning	PLOCKVAGN STEGE	PLOCKVAGN STEGE	PLOCKVAGN	PLOCKVAGN
Lastyta längd	850 mm	1250 mm	850 mm	1250 mm
Lastyta bredd	630 mm	630 mm	630 mm	630 mm
Längd	1100 mm	1500 mm	900 mm	1300 mm
Bredd	630 mm	630 mm	630 mm	630 mm
Höjd	1110 mm	1110 mm	1110 mm	1110 mm
Antal hyllplan	2	2	2	2
Maxlast	300 kg	300 kg	300 kg	300 kg

Hyllvagn flexibel max 250 kg belastning KM

Flexibla hyllvagnar med centrallås. Lättkörd och tystgående vagn där hjulen låses med en pedal på kortsidan i 3 lägen, riktspärr, neutral och låst vilket gör vagnen väldigt flexibel och lättkörd. Finns i tre olika utförande och flera storlekar. Elförzinkade gavlar och hyllkanter. Hyllplanen i vit 12 mm laminat är steglöst ställbara i höjd. Grålackerat handtag kan fästas på önskad höjd. 4 centrallåsningshjul med precisionskullager i svängkrans och hjul, 125 mm.

Artikelnummer	187410105 BV	187410204 BV	187410303 BV
Beskrivning	HYLLVAGN	HYLLVAGN	HYLLVAGN
Lastyta längd	1000 mm	1200 mm	1000 mm
Lastyta bredd	425 mm	425 mm	425 mm
Längd	1195 mm	1395 mm	1195 mm
Bredd	470 mm	470 mm	470 mm
Höjd	1120 mm	1120 mm	1120 mm
Antal hyllplan	2	2	3
Maxlast	250 kg	250 kg	250 kg

Artikelnummer	187410402 BV	187410501 BV	187410600 BV
Beskrivning	HYLLVAGN	HYLLVAGN	HYLLVAGN
Lastyta längd	1200 mm	1000 mm	1200 mm
Lastyta bredd	425 mm	425 mm	425 mm
Längd	1395 mm	1195 mm	1395 mm
Bredd	470 mm	470 mm	470 mm
Höjd	1120 mm	1590 mm	1590 mm
Antal hyllplan	3	4	4
Maxlast	250 kg	250 kg	250 kg



187100204

! Tre olika funktioner med centrallås!



1. Riktspärr: Du låser de främre parens svängkrans, vagnen kör rakt fram.



2. Neutralt läge: Alla hjulen svänger, vagnen går att köra i alla riktningar.



3. Låst läge: Låser alla hjulen samtidigt.

Plockvagn max 150 kg belastning KM

Smidig allround-vagn passande på lager, kontor, butiker etc. Försedd med steglöst justerbara hyllor i laminat. Fyra länkhjul 125 mm. Levereras omonterade.

Artikelnummer	260270103 BV	260270202 BV
Beskrivning	PLOCKVAGN	PLOCKVAGN
Lastyta längd	750 mm	1000 mm
Lastyta bredd	425 mm	425 mm
Längd	945 mm	1195 mm
Bredd	470 mm	470 mm
Höjd	1120 mm	1120 mm
Antal hyllplan	2	2
Maxlast	150 kg	150 kg

Tillbehör

Artikelnummer	Beskrivning
260261003 BV	HANDTAG LODRÄT T.PLOCKVAGN





260300108



260300504

Kompletterad med lodrätta handtag



260261003

Plockvagn 250 kg med steg med 2, 3 eller 4 hyllor KM

Flexibel plockvagn med 2, 3 eller 4 hyllor i laminat, steglöst ställbara i höjd. Utrustade med gallergavlar, steg, och dokumenthållare. Stegen är 540 mm hög med automatisk återgång efter användning. Fyra länkhjul. Levereras monterad.

Artikelnummer	260300108 BV	260300207 BV	260300306 BV
Beskrivning	PLOCKVAGN	PLOCKVAGN	PLOCKVAGN
Lastyta längd	750 mm	1000 mm	750 mm
Lastyta bredd	425 mm	425 mm	425 mm
Längd	1065 mm	1315 mm	1065 mm
Bredd	470 mm	470 mm	470 mm
Höjd	1120 mm	1120 mm	1120 mm
Antal hyllplan	2	2	3
Maxlast	250 kg	250 kg	250 kg

Artikelnummer	260300405 BV	260300504 BV	260300603 BV
Beskrivning	PLOCKVAGN	PLOCKVAGN	PLOCKVAGN
Lastyta längd	1000 mm	750 mm	1000 mm
Lastyta bredd	425 mm	425 mm	425 mm
Längd	1315 mm	1065 mm	1315 mm
Bredd	470 mm	470 mm	470 mm
Höjd	1120 mm	1585 mm	1585 mm
Antal hyllplan	3	4	4
Maxlast	250 kg	250 kg	250 kg

Tillbehör

Artikelnummer	Beskrivning
260261003 BV	HANDTAG LODRÄT T.PLOCKVAGN

Hyllvagn max 250 kg belastning med 2 hyllor KM

Flexibel hyllvagn med hyllor i laminat, steglöst ställbara i höjd. Trådgaller i gavarna. Fyra länkhjul 125 mm. Levereras omonterad.



Artikelnummer	260280102 BV	260280201 BV	260280300 BV	260280409 BV
Beskrivning	HYLLVAGN	HYLLVAGN	HYLLVAGN	HYLLVAGN
Lastyta längd	620 mm	750 mm	1000 mm	1200 mm
Lastyta bredd	425 mm	425 mm	425 mm	425 mm
Längd	815 mm	945 mm	1195 mm	1395 mm
Bredd	470 mm	470 mm	470 mm	470 mm
Höjd	1120 mm	1120 mm	1120 mm	1120 mm
Antal hyllplan	2	2	2	2
Maxlast	250 kg	250 kg	250 kg	250 kg

Artikelnummer	260280508 BV	260280607 BV	260280706 BV	260280805 BV
Beskrivning	HYLLVAGN ESD	HYLLVAGN ESD	HYLLVAGN ESD	HYLLVAGN ESD
Lastyta längd	620 mm	750 mm	1000 mm	1200 mm
Lastyta bredd	425 mm	425 mm	425 mm	425 mm
Längd	815 mm	945 mm	1195 mm	1395 mm
Bredd	470 mm	470 mm	470 mm	470 mm
Höjd	1120 mm	1120 mm	1120 mm	1120 mm
Antal hyllplan	2	2	2	2
Maxlast	250 kg	250 kg	250 kg	250 kg

Tillbehör

Artikelnummer	Beskrivning
260261003 BV	HANDTAG LODRÄT T.PLOCKVAGN

Hyllvagn max 250 kg belastning med 3 hyllor KM

Flexibel hyllvagn med tre hyllor, steglöst ställbara i höjd. Trådgaller i gavlarna. Fyra länkhjul 125 mm. Levereras omonterad.

Artikelnummer	260280904 BV	260281001 BV	260281100 BV	260281209 BV
Beskrivning	HYLLVAGN	HYLLVAGN	HYLLVAGN	HYLLVAGN
Lastyta längd	620 mm	750 mm	1000 mm	1200 mm
Lastyta bredd	425 mm	425 mm	425 mm	425 mm
Längd	815 mm	945 mm	1195 mm	1395 mm
Bredd	470 mm	470 mm	470 mm	470 mm
Höjd	1120 mm	1120 mm	1120 mm	1120 mm
Antal hyllplan	3	3	3	3
Maxlast	250 kg	250 kg	250 kg	250 kg

Artikelnummer	260281308 BV	260281407 BV	260281506 BV	260281605 BV
Beskrivning	HYLLVAGN ESD	HYLLVAGN ESD	HYLLVAGN ESD	HYLLVAGN ESD
Lastyta längd	620 mm	750 mm	1000 mm	1200 mm
Lastyta bredd	425 mm	425 mm	425 mm	425 mm
Längd	815 mm	945 mm	1195 mm	1395 mm
Bredd	470 mm	470 mm	470 mm	470 mm
Höjd	1120 mm	1120 mm	1120 mm	1120 mm
Antal hyllplan	3	3	3	3
Maxlast	250 kg	250 kg	250 kg	250 kg



Tillbehör

Artikelnummer	Beskrivning
260261003 BV	HANDTAG LODRÄT T.PLOCKVAGN

Hyllvagn max 250 kg belastning med 4 hyllor KM

Flexibel hyllvagn med hyllor i laminat, steglöst ställbara i höjd. Trådgaller i gavlarna. Fyra länkhjul 125 mm. Levereras omonterad.

Artikelnummer	260290101 BV	260290200 BV	260290309 BV	260290408 BV
Beskrivning	HYLLVAGN	HYLLVAGN	HYLLVAGN	HYLLVAGN
Lastyta längd	620 mm	750 mm	1000 mm	1200 mm
Lastyta bredd	425 mm	425 mm	425 mm	425 mm
Längd	815 mm	945 mm	1195 mm	1395 mm
Bredd	470 mm	470 mm	470 mm	470 mm
Höjd	1590 mm	1590 mm	1590 mm	1590 mm
Antal hyllplan	4	4	4	4
Maxlast	250 kg	250 kg	250 kg	250 kg

Artikelnummer	260290507 BV	260290606 BV	260290705 BV	260290804 BV
Beskrivning	HYLLVAGN ESD	HYLLVAGN ESD	HYLLVAGN ESD	HYLLVAGN ESD
Lastyta längd	620 mm	750 mm	1000 mm	1200 mm
Lastyta bredd	425 mm	425 mm	425 mm	425 mm
Längd	815 mm	945 mm	1195 mm	1395 mm
Bredd	470 mm	470 mm	470 mm	470 mm
Höjd	1590 mm	1590 mm	1590 mm	1590 mm
Antal hyllplan	4	4	4	4
Maxlast	250 kg	250 kg	250 kg	250 kg



260261003

Tillbehör

Artikelnummer	Beskrivning
260261003 BV	HANDTAG LODRÄT T.PLOCKVAGN



Hyllvagn max 300 kg 2 eller 4 hyllor KM

Hyllvagn med 2 eller 4 hyllor i laminat, steglöst ställbar i höjd. Gavlar med trådgaller. Justerbara handtag. Försedda med 2 fasta och 2 länkhjul. Levereras omonterade.



260310107



260320205

Artikelnummer	260310107 BV	260310206 BV	260310305 BV	260320106 BV
Beskrivning	HYLLVAGN	HYLLVAGN	HYLLVAGN	HYLLVAGN
Lastyta längd	1000 mm	1200 mm	1400 mm	1000 mm
Lastyta bredd	600 mm	600 mm	600 mm	600 mm
Längd	1190 mm	1390 mm	1590 mm	1190 mm
Bredd	650 mm	650 mm	650 mm	650 mm
Höjd	1025 mm	1025 mm	1025 mm	1695 mm
Antal hyllplan	2	2	2	4
Maxlast	300 kg	300 kg	300 kg	300 kg

Artikelnummer	260320205 BV	260320304 BV	260320403 BV
Beskrivning	HYLLVAGN	HYLLVAGN	HYLLVAGN
Lastyta längd	1200 mm	1400 mm	1600 mm
Lastyta bredd	600 mm	600 mm	600 mm
Längd	1390 mm	1590 mm	1790 mm
Bredd	650 mm	650 mm	650 mm
Höjd	1695 mm	1695 mm	1695 mm
Antal hyllplan	4	4	4
Maxlast	300 kg	300 kg	300 kg

Tillbehör

Artikelnummer	Beskrivning
260261003 BV	HANDTAG LODRÄT T.PLOCKVAGN

BACKVAGNAR



Backställ ställbart KM

Flexibel låd/backvagn. Bygg efter eget behov och montera det antal gejderpar/hyllplan som önskas. Gejderparen/hyllplanen kan monteras antingen plant eller i 3 olika lutningar. För backstorlek 600 x 400 mm. För passande backar se 24312- och 5842-. Levereras omonterat.

Artikelnummer	109530105 BV
Beskrivning	BACKSTÄLL STÄLLBART
Bredd	460 mm
Höjd	1880 mm
Utförande	33 hålradar. För backstorlek 600 x 400 mm.
Maxlast	150 kg

Tillbehör

Artikelnummer	Beskrivning
109530204 BV	GEJDER TILL BACKSTÄLL
109530303 BV	HYLLA TILL BACKSTÄLL

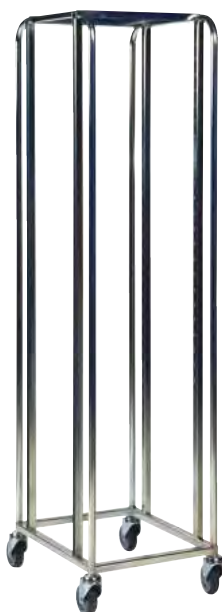

Vagnar -Torkvagnar



Backställ KM

Backvagn för backstorlek 600 x 400 mm. Tillverkad av 25 mm elförzinkade rör och utrustad med 4 st svängbara hjul med gummibana. Backvagn art.nr. 13114-0105 har vinklade gejdrar. Backar beställes separat. För passande backar se 5842-. Levereras omonterad.

Artikelnummer	131140105 BV	131140204 BV	131140303 BV
Beskrivning	BACKSTÄLL FÖR 7 BACKAR	BACKSTÄLL FÖR 8 BACKAR	BACKSTÄLL FÖR 11 BACKAR
Längd	660 mm	590 mm	590 mm
Bredd	410 mm	460 mm	460 mm
Höjd	1850 mm	1880 mm	1880 mm
Utförande	Avstånd mellan gejdrar 195 mm.	Avstånd mellan gejdrar 210 mm.	Avstånd mellan gejdrar 150 mm.
Maxlast	150 kg	150 kg	150 kg



Kompletterad med backar



Backvagn med 2 st tiltbara hyllor KM

Backvagn för backar 400 x 600 mm. Tillverkad av pulverlackerat stål med 3 hyllor, varav 2 st är tiltbara 30° åt båda håll. Utrustad med 2 länk/broms-hjul och 2 fasta hjul, dimension 100 mm elastic. Backar beställes separat. För passande backar se 24312- och 5842-. Levereras omonterad.

Artikelnummer	145700100 BV
Beskrivning	BACKVAGN 3 HYLLOR
Längd	800 mm
Bredd	415 mm
Höjd	1100 mm
Utförande	2 fasta, 2 länkhjul.
Maxlast	150 kg



TORKVAGNAR



Torkvagn i 14 etager KM

Torkvagn, flexibel vitlackerad i 14 etager. Pinnarna är elförzinkade och överdragna med plastslang som är avtagbar. De två sektionerna i mitten är justerbara i sidled. 4 grå länkhjul varav två med broms, 125 mm. Max. belastning 20 kg/hyllplan, totalt 300 kg. Levereras omonterad.

Artikelnummer	Beskrivning	Längd	Bredd	Höjd	Lastyta längd
217860105 BV	TORKVAGN	1520 mm	860 mm	1960 mm	650 mm



PLOCK- OCH LAGERVAGNAR



Backvagn KM

En flexibel vagn. Finns i två olika storlekar med tre eller fem hyllplan. Hyllplanen är justerbara och kan vinklas. De kan även monteras med kant upp eller ner för att passa de egenskaper som krävs. Med 4st länkhjul varav 2st med broms. Ø 100 mm.
Som tillbehör finns både extra hyllplan och ett smidigt handtag.



Artikelnummer	243440104 BV	243440203 BV	243440401 BV	243440500 BV
Beskrivning	BACKVAGN 3H	BACKVAGN 3H	BACKVAGN 5H	BACKVAGN 5H
Lastyta längd	1220 mm	820 mm	1220 mm	820 mm
Lastyta bredd	600 mm	600 mm	600 mm	600 mm
Längd	1277 mm	877 mm	1277 mm	877 mm
Bredd	638 mm	638 mm	638 mm	638 mm
Höjd	1300 mm	1300 mm	1850 mm	1850 mm
Max bel./bärplan	50 kg	50 kg	50 kg	50 kg
Maxlast	250 kg	250 kg	250 kg	250 kg

Tillbehör

Artikelnummer	Beskrivning	Längd	Bredd	Höjd
243441003 BV	HANDTAG TILL BACKVAGN			
243441102 BV	HYLLA	1220 mm	600 mm	50 mm
243441201 BV	HYLLA	820 mm	600 mm	50 mm



130540107



130540206



130540305



Plock-/lagervagn max belastning 300 kg KM

Praktiska elförzinkade butiksvagnar i 3 modeller. Utrustad med 4 st länkhjul, 125mm.
13054-0107 med fällbart övre hyllplan.

13054-0206 med fällbar trådkorg. Båda modeller är stackningsbara.

13054-0305 försedd med fjädrande överhylla vilket innebär att arbetshöjden förändras när lasten minskar.

Avstånd mellan hyllplan 500 mm.

Levereras omonterad.



Stackningsbara



Kompletterad med papperskorg

Artikelnummer	130540107 BV	130540206 BV	130540305 BV
Beskrivning	2 HYLLPLAN	MED KOR	FJÄDRANDE HYLLPLAN
Lastyta längd	780 mm	780 mm	780 mm
Lastyta bredd	460 mm	460 mm	460 mm
Utförande	Fällbart hyllplan	Fällbar trådkorg	Fjädrande hylla
Längd	865 mm	870 mm	960 mm
Bredd	460 mm	530 mm	525 mm
Höjd	980 mm	1010 mm	1030 mm
Maxlast	300 kg	300 kg	300 kg

Tillbehör

Artikelnummer	Beskrivning	Längd	Bredd	Höjd
130541006 BV	PAPPERSKORG	560 mm	270 mm	680 mm
243441201 BV	HYLLA	820 mm	600 mm	50 mm

SKRIVPULPETER



Skrivpulpet för vagn med handtagsbygel KM

Passar alla Gigants vagnar med handtagsbygel. Går även att fästa på t.ex. gallervagn. Dokumentklämma ingår.

Artikelnummer	Beskrivning
111680104 BV	SKRIVPULPET TILL HANDTAGSBYGEL



PAKETVAGNAR



Paketvagn KM

Paketvagn i ett snyggt och hållbart utförande. Med ett avtagbart långsidegaller per sida. Vagnen är försedd med 4 svarta gummihjul, varav 2 st. är fasta och 2 st. länkhjul diam.160 mm. Elförzinkad paketvagn med vit laminatbotten
Lätt avtagbara sidogaller
Grålackerat handtag kan fästas på önskad höjd

Artikelnummer	Beskrivning	Längd	Bredd	Höjd	Maxlast
242950103 BV	PAKETVAGN	1190 mm	650 mm	1025 mm	300 kg
242950202 BV	PAKETVAGN	1390 mm	650 mm	1025 mm	300 kg
242950301 BV	PAKETVAGN	1590 mm	650 mm	1025 mm	300 kg



SÄKERHETSCONTAINRAR



Säkerhetscontainer med tak KM

Elförzinkade säkerhetscontainers i 3 modeller med 4 väggar och tak, 2 svängbara och 2 fasta hjul. Exklusive hylla. Levereras omonterade.

Artikelnummer	Beskrivning	Längd	Bredd	Höjd	Hjuldimension diameter	Maxlast
136230109 BV	SÄKERHETSCONTAINER	720 mm	830 mm	1640 mm	100 mm	400 kg
136230208 BV	SÄKERHETSCONTAINER	1200 mm	800 mm	1640 mm	125 mm	800 kg
136230307 BV	SÄKERHETSCONTAINER LÅG	720 mm	830 mm	800 mm	100 mm	400 kg

Tillbehör

Artikelnummer	Beskrivning	Längd	Bredd	Höjd	Maxlast
136230901 BV	HYLLA TILL CONTAINER	720 mm	730 mm	20 mm	100 kg
136231008 BV	HYLLA TILL CONTAINER	1200 mm	800 mm	20 mm	150 kg



136230307



Kompletterad med hyllplan

NÄTVAGNAR



Nätvagn 3 sidor KM

Elförzinkad nätvagn utrustad med 2 st svängbara och 2 st fasta polypropylenhjul. Vagnen kan kompletteras med extra hyllor som kan placeras lutande. Levereras utan hyllor och omonterad.



Kompletterad med hyllor

Artikelnummer	136330107 BV
Beskrivning	NÄTVAGN 3 SIDOR
Längd	1150 mm
Bredd	665 mm
Höjd	1790 mm
Hjuldimension diameter	100 mm
Maxlast	400 kg

Tillbehör

Artikelnummer	Beskrivning	Längd	Bredd	Höjd	Maxlast
136330503 BV	HYLLA TILL NÄTVAGN	1085 mm	605 mm	20 mm	100 kg

RULLCONTAINERAR



Rullcontainer max belastning 400 kg KM

Elförzinkade stackningsbara rullcontainers i 3 modeller med 2 fasta och 2 länkhjul. Levereras omonterade. Rullcontainern kan kompletteras med hylla.



187450200



187450101

Artikelnummer	187450101 BV	187450200 BV	187450309 BV
Beskrivning	RULLCONTAINER	RULLCONTAINER	RULLCONTAINER
Längd	700 mm	720 mm	720 mm
Bredd	800 mm	860 mm	860 mm
Höjd	1570 mm	1740 mm	1740 mm
Utförande	2 väggar	3 väggar	4 väggar
Hjuldimension diameter	100 mm	100 mm	100 mm
Maxlast	400 kg	400 kg	400 kg

Tillbehör

Artikelnummer	Beskrivning	Längd	Bredd	Höjd	Maxlast
136230901 BV	HYLLA TILL CONTAINER	720 mm	730 mm	20 mm	100 kg



Rullcontainer elförzinkade KM

Elförzinkade rullcontainer med 2 svängbara och 2 fasta hjul. Öppning 2 dörrar på kortsidan. Exklusive hylla. Levereras omonterade.



Artikelnummer	146330105 BV
Beskrivning	RULLCONTAINER KORTSIDA
Längd	1200 mm
Bredd	800 mm
Höjd	1800 mm
Utförande	4 väggar
Hjuldimension diameter	125 mm
Maxlast	600 kg

Tillbehör

Artikelnummer	Beskrivning	Längd	Bredd	Höjd	Maxlast
146330204 BV	HYLLA TILL RULLCONTAINER	1200 mm	800 mm	20 mm	150 kg



Rullcontainere max belastning 400 kg KM

Elförzinkade rullcontainere, 3 modeller med 2 svängbara och 2 fasta hjul.
Levereras omonterade. Rullcontainern kan kompletteras med hylla och säkerhetsband.

Artikelnummer	136210101 BV	136210200 BV	136210309 BV
Beskrivning	RULLCONTAINER	RULLCONTAINER	RULLCONTAINER
Längd	720 mm	720 mm	720 mm
Bredd	800 mm	800 mm	800 mm
Höjd	1800 mm	1800 mm	1800 mm
Utförande	2 väggar	3 väggar	4 väggar
Hjuldimension diameter	100 mm	100 mm	100 mm
Maxlast	400 kg	400 kg	400 kg

Tillbehör

Artikelnummer	Beskrivning	Längd	Bredd	Höjd	Maxlast
136210507 BV	SÄKERHETS BAND RÖD	900 mm	25 mm		
136210606 BV	SÄKERHETS BAND SVART	550 mm	40 mm		
136230901 BV	HYLLA TILL CONTAINER	720 mm	730 mm	20 mm	100 kg

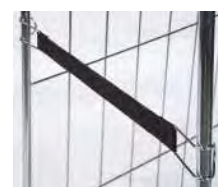

136210606



Rullcontainere elförzinkade max belastning 400 kg KM

Elförzinkade rullcontainere i 3 modeller med 2 svängbara och 2 fasta hjul.
Levereras omonterade. Rullcontainern kan kompletteras med hylla.

Artikelnummer	136260106 BV	136260205 BV	136260304 BV
Beskrivning	RULLCONTAINER	RULLCONTAINER	RULLCONTAINER.
Längd	1200 mm	1200 mm	2000 mm
Bredd	800 mm	800 mm	800 mm
Höjd	1800 mm	1800 mm	1800 mm
Utförande	3 väggar	4 väggar	4 väggar
Hjuldimension diameter	100 mm	100 mm	100 mm
Maxlast	400 kg	400 kg	400 kg

Tillbehör

Artikelnummer	Beskrivning	Längd	Bredd	Höjd	Maxlast
136231008 BV	HYLLA	1200 mm	800 mm	20 mm	150 kg
136260700 BV	HYLLA	1870 mm	730 mm	20 mm	150 kg



Rullcontainere med träbotten KM

Elförzinkade rullcontainere med behandlad träbotten i 5 modeller med 2 svängbara och 2 fasta nylonhjul. Levereras omonterade.

Artikelnummer	169850104 BV	169850203 BV	169850302 BV	169850401 BV	169850500 BV
Beskrivning	RULLCONTAINER RUTNÄT	RULLCONTAINER VERKTIK.TRÅD	RULLCONTAINER VERT.TRÅD	RULLCONTAINER FÄLLBAR	RULLCONTAINER FÄLLBAR
Längd	1200 mm	800 mm	1200 mm	845 mm	1200 mm
Bredd	750 mm	710 mm	750 mm	630 mm	800 mm
Höjd	1700 mm	1600 mm	1700 mm	1390 mm	1420 mm
Utförande	4 väggar	2 väggar	4 väggar	4 väggar	4 väggar
Hjuldimension diameter	125 mm	100 mm	125 mm	125 mm	100 mm
Maxlast	800 kg	400 kg	800 kg	500 kg	500 kg

Tillbehör

Artikelnummer	Beskrivning	Längd	Bredd	Höjd	Maxlast
169851003 BV	HYLLPLAN	1100 mm	700 mm	25 mm	100 kg
169851102 BV	HYLLPLAN	750 mm	650 mm	25 mm	100 kg
169851201 BV	HYLLPLAN	810 mm	580 mm	25 mm	100 kg



169850500



169850104

DRAGVAGNAR



Dragvagn max belastning 1000 kg KM

Dragvagn med svetsad rörram och lastplan av plywood. Försedd med broms och draghandtag med ögla för truckkoppling. 400 mm luftgummihjul med plåtfälg. Belastning 1000 kg. Dragvagnen kan enkelt kompletteras med hörnstolpar och gavlar/sidor.

16984-0204 Kan förses med nätsidor. Ena långsidan av nätet är delbart 400 + 400 mm.



Artikelnummer	169840105 BV	169840204 BV	169840303 BV
Beskrivning	DRAGVAGN	DRAGVAGN	DRAGVAGN
Maxlast	1000 kg	1000 kg	1000 kg
Lastyta längd	1500 mm	2000 mm	2500 mm
Lastyta bredd	700 mm	1000 mm	1000 mm
Luftgummi	Ja	Ja	Ja
Hjuldimension diameter	400 mm	400 mm	400 mm
Hjuldimension bredd	100 mm	100 mm	100 mm

Tillbehör

Artikelnummer	Beskrivning	Längd	Bredd	Höjd
169841004 BV	HÖRNSTOLPAR TILL DRAGVAGN			400 mm
169841103 BV	GAVLAR/SIDOR	1500 mm	700 mm	300 mm
169841202 BV	GAVLAR/SIDOR	2000 mm	1000 mm	300 mm
169841301 BV	GAVLAR/SIDOR	2500 mm	1000 mm	300 mm
169841400 BV	NÄTSIDOR T.DRAGVAGN	1920 mm	910 mm	800 mm



Kompletterad med gavlar



Kompletterad med nätsidor



Kompletterad med hörnstolpar

Dragvagn låg

Lågbyggd dragvagn i kraftig konstruktion med rullagerhjul. Flak av 12 mm flakplyfa typ filmwira kvalitet. Sidobalk av dimension 40 x 30 mm. Luftgummihjul 300 x 100 mm. Dragvagnen kan även förses med punkteringsfria hjul, offereras på begäran.



Artikelnummer	156220105 BV	156220204 BV	156220303 BV
Beskrivning	DRAGVAGN LÅG	DRAGVAGN LÅG	DRAGVAGN LÅG
Maxlast	650 kg	650 kg	650 kg
Lastyta längd	1200 mm	1500 mm	2000 mm
Lastyta bredd	670 mm	750 mm	1000 mm
Lastplanshöjd	400 mm	400 mm	400 mm
Luftgummi	Ja	Ja	Ja
Hjuldimension diameter	300 mm	300 mm	300 mm
Hjuldimension bredd	100 mm	100 mm	100 mm

Tillbehör

Artikelnummer	Beskrivning	Längd	Bredd	Höjd
145681102 BV	HÖRNSTOLPE TILL DRAGVAGN			500 mm
156221103 BV	SIDOR AVTAGBARA	1200 mm	670 mm	200 mm
156221202 BV	SIDOR AVTAGBARA	1500 mm	750 mm	200 mm
156221301 BV	SIDOR AVTAGBARA	2000 mm	1000 mm	200 mm



Kompletterad med sidor

Reservdelar

Artikelnummer	Beskrivning
156221004 BV	LUFTGUMMIHJUL 300X100 MM

Dragvagn Hörby Bruk

Lättmanövrerad dragvagn med kombinerat hand- och truckdrag. Ram av kraftiga stålrör (rektangulära) och flak av filmbelagd plywood. Pulverlackerad. Försedd med broms och draghandtag. För snäva svängar på små ytor är det lämpligt med 4-hjulsstyrning. Offereras på begäran.

Artikelnummer	169460334 BV	169460367 BV	169460409 BV
Beskrivning	DRAGVAGN	DRAGVAGN	DRAGVAGN
Maxlast	1000 kg	1500 kg	1500 kg
Lastyta längd	1500 mm	1500 mm	2000 mm
Lastyta bredd	750 mm	750 mm	1000 mm
Lastplanshöjd	440 mm	500 mm	500 mm
Luftgummi	Nej	Ja	Ja
Hjuldimension diameter	300 mm	400 mm	400 mm
Hjuldimension bredd	100 mm	100 mm	100 mm

Tillbehör

Artikelnummer	Beskrivning
169461001 BV	HÖRNSTOLPAR TILL DRAGVAGN 400

Reservdelar

Artikelnummer	Beskrivning	Luftgummi
156761207	SLANG 4,00-8	
169461100 BV	HJUL 300X100 MM	Nej
169461209 BV	DÄCK 4,00-8-6	Nej
169461506 BV	HJUL 400X100 MM	Ja



169460334



169460367

Dragvagn i kraftig konstruktion

Dragvagn i kraftig konstruktion med broms och draghandtag. Flak av 12 mm flakplyfa typ filmwira kvalitet, tvärgående förstävningar och kullagrade 16" luftgummihjul på plåtfälg. Avtagbara gavlar/sidor. Punkteringsfria polyuretanfyllda hjul alt. massiva hjul offereras på begäran. 14568(-0302), (-0401) har 3 st. fällbara lämmar, 200 mm höga. Samtliga vagnar finns även med fyrhjulstyrning respektive bilstyrning, offereras på begäran.

Artikelnummer	145680104 BV	145680203 BV	145680302 BV	145680401 BV
Beskrivning	DRAGVAGN	DRAGVAGN	DRAGVAGN M.LÄMMAR	DRAGVAGN M.LÄMMAR
Maxlast	1000 kg	1500 kg	1000 kg	1500 kg
Lastyta längd	1500 mm	2000 mm	1500 mm	2000 mm
Lastyta bredd	750 mm	1000 mm	750 mm	1000 mm
Luftgummi	Ja	Ja	Ja	Ja
Hjuldimension diameter	400 mm	400 mm	400 mm	400 mm
Hjuldimension bredd	100 mm	100 mm	100 mm	100 mm

Tillbehör

Artikelnummer	Beskrivning	Längd	Bredd	Höjd
145681102 BV	HÖRNSTOLPE TILL DRAGVAGN			500 mm
156221202 BV	SIDOR AVTAGBARA	1500 mm	750 mm	200 mm
156221301 BV	SIDOR AVTAGBARA	2000 mm	1000 mm	200 mm

Reservdelar

Artikelnummer	Beskrivning
145681003 BV	LUFTGUMMIHJUL 400X100 MM



Kompletterad med sidor

PAKETKÄRROR



Dragkärra med flak KM

Paketkärra i pulverlackerad stål, träflak och punkteringsfria hjul, 400 mm. Levereras omonterade.



Artikelnummer	145730107 BV
Beskrivning	DRAGKÄRRA MED FLAK
Lastyta längd	800 mm
Lastyta bredd	600 mm
Längd	1600 mm
Bredd	910 mm
Maxlast	150 kg



Perrongkärra KM

En perrongkärra för transport av det mesta. Ett flak med tryckimpregnerade brädor. Tålig pulverlack
Rejåla handtag
Luftgummihjul 400 mm
Anpassad bredd för vanliga dörröppningar

Artikelnummer	243300100 BV
Beskrivning	PERRONGKÄRRA GUL
Lastyta längd	1650 mm
Lastyta bredd	615 mm
Längd	2326 mm
Bredd	615 mm
Höjd	775 mm
Maxlast	500 kg

SKJUTVAGNAR



Skjutvagn KM

En praktisk skjutvagn i helsvetsad rörkonstruktion försedd med lastplan av karosseriplywood. Två fasta och två svängbara massivgummi- alternativ luftgummihjul. Levereras som standard med en vinklad gavelbygel. Kan kompletteras med extra gavelbygel, bordsskiva med vinkeljärnsram samt skrivpulpst. Levereras omonterade. Färg grå RAL 9007.



Artikelnummer	125060103 BV	125060202 BV	125060301 BV	125060400 BV
Beskrivning	MASSIVGUMMI	LUFTGUMMI	MASSIVGUMMI	LUFTGUMMI
Maxlast	400 kg	400 kg	400 kg	400 kg
Lastyta bredd	600 mm	600 mm	700 mm	700 mm
Lastyta längd	1000 mm	1000 mm	1200 mm	1200 mm
Hjuldiameter	200 mm	260 mm	200 mm	260 mm
Hjuldiameter bredd	50 mm	85 mm	50 mm	85 mm

Tillbehör: Utbytessats 11158- går ej att köpas separat, kan endast beställas vid köp av vagn!

Artikelnummer	Beskrivning	Maxlast	Hjuldiameter	Hjuldiameter bredd
111580056 BV	TILLÄGG NYLON 2 FASTA 2 LÄNKADE	1000 kg	200 mm	50 mm
111580064 BV	TILLÄGG NYLON 2 FASTA 2 BROMS	1000 kg	200 mm	50 mm
111580072 BV	TILLÄGG NYLON 4 SVÄNGBARA	1000 kg	200 mm	50 mm
111580155 BV	TILLÄGG LUFTG. 2 FASTA 2 LÄNKADE	500 kg	200 mm	50 mm
111580163 BV	TILLÄGG LUFTG. 4 SVÄNGBARA	500 kg	200 mm	50 mm
111580205 BV	TILLÄGG ELASTIC 2 FASTA 2 LÄNKAD	1000 kg	200 mm	50 mm
111580213 BV	TILLÄGG ELASTIC 2 BROMS 2 FASTA	1000 kg	200 mm	50 mm
111580221 BV	TILLÄGG ELASTIC 4 SVÄNGBARA	1000 kg	200 mm	50 mm
111580304 BV	TILLÄGG MASSIVA 2 FASTA 2 BROMS	800 kg	200 mm	50 mm
111580403 BV	TILLÄGG MASSIVA 4 BROMSADE	800 kg	200 mm	50 mm
111580411 BV	TILLÄGG MASSIVA 4 SVÄNGBARA	800 kg	200 mm	50 mm
111680104 BV	SKRIVPULPET TILL HANDTAGSBYGEL			
125061002 BV	GAVEL EXTRA 600 MM			
125061101 BV	GAVEL EXTRA 700 MM			
125061200 BV	BORDSSKIVA SKJUTVAGN 1000X600 MM			
125061309 BV	BORDSSKIVA SKJUTVAGN 1200X700 MM			



Nylonhjul



Luftgummihjul



Elastichjul



Massivgummihjul



Lådvagn KM

Med ergonomiskt handtag, kraftig stålram pulverlackerad i grå färg och bruna laminatskivor. 2 fasta och 2 bromsade länkhjul, Ø 200 mm.

Artikelnummer	243470101 BV	243470200 BV
Beskrivning	LÅDVAGN ERGO	LÅDVAGN ERGO
Maxlast	500 kg	500 kg
Lastyta bredd	700 mm	800 mm
Lastyta längd	1000 mm	1200 mm





Bordsvagn KM

En bordsvagn med ergonomiskt handtag, kraftig pulverlackad stålram i grå färg och bruna laminatskivor. 2st fasta och 2st länkhjul med broms, Ø 200 mm.

Artikelnummer	243480100 BV	243480209 BV
Beskrivning	BORDSVAGN ERGO	BORDSVAGN ERGO
Maxlast	500 kg	500 kg
Lastyta bredd	700 mm	800 mm
Lastyta längd	1000 mm	1200 mm
Luftgummi	Nej	Nej
Punkteringsfri	Nej	Nej



Gavelvagn KM

Med ergonomiskt handtag, kraftig stålram pulverlackerad i grå färg och bruna laminatskivor. 2 fasta och 2 bromsade länkhjul, Ø 200 mm.

Artikelnummer	243460103 BV	243460202 BV
Beskrivning	GAVELVAGN ERGO	GAVELVAGN ERGO
Maxlast	500 kg	500 kg
Lastyta bredd	700 mm	800 mm
Lastyta längd	1000 mm	1200 mm



Skjutvagn/Plattformsvagn KM

Skjutvagn/Plattformsvagn i rödlackerat utförande med 2 fasta och 2 länkhjul av luftgummi, diameter 260x85 mm. Levereras omonterade. Välj själv hur du vill montera hjulen. Vid montering av mittmonterade hjul får man en mycket lättmanövrerad vagn.

Artikelnummer	217840107 BV
Beskrivning	PLATTFORMSVAGN
Maxlast	1200 kg
Lastyta bredd	760 mm
Lastyta längd	1400 mm
Hjuldiameter	260 mm
Hjuldiameter bredd	85 mm

Tillbehör: Utbytessats 11158- går ej att köpas separat, kan endast beställas vid köp av vagn!

Artikelnummer	Beskrivning	Maxlast	Hjuldiameter diameter	Hjuldiameter bredd
111580056 BV	TILLÄGG NYLON 2 FASTA 2 LÄNKADE	1000 kg	200 mm	50 mm
111580064 BV	TILLÄGG NYLON 2 FASTA 2 BROMS	1000 kg	200 mm	50 mm
111580072 BV	TILLÄGG NYLON 4 SVÄNGBARA	1000 kg	200 mm	50 mm
111580155 BV	TILLÄGG LUFTG. 2 FASTA 2 LÄNKADE	500 kg	200 mm	50 mm
111580163 BV	TILLÄGG LUFTG. 4 SVÄNGBARA	500 kg	200 mm	50 mm
111580205 BV	TILLÄGG ELASTIC 2 FASTA 2 LÄNKAD	1000 kg	200 mm	50 mm
111580213 BV	TILLÄGG ELASTIC 2 BROMS 2 FASTA	1000 kg	200 mm	50 mm
111580221 BV	TILLÄGG ELASTIC 4 SVÄNGBARA	1000 kg	200 mm	50 mm
111580304 BV	TILLÄGG MASSIVA 2 FASTA 2 BROMS	800 kg	200 mm	50 mm
111580403 BV	TILLÄGG MASSIVA 4 BROMSADE	800 kg	200 mm	50 mm
111580411 BV	TILLÄGG MASSIVA 4 SVÄNGBARA	800 kg	200 mm	50 mm
217841006 BV	HANDTAGSBYGEL 730X900 MM			

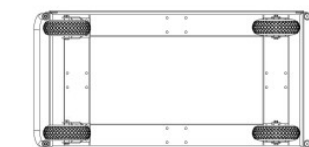
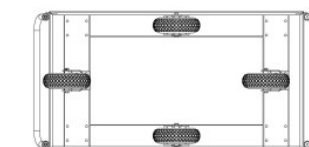

Välj själv: Mitt- eller standardmonterade hjul



Nylonhjul



Luftgummi hjul



Elastichjul



Massivgummi hjul

Skjutvagn max belastning 400 kg KM

Skjutvagn i kraftig svetsad stålörskonstruktion, rördimension 30 x 1,5 mm, max. last 400 kg. Försedd med lastplan av trä med två svängbara och två fasta hjul/rullager. Vagnarna är förberedda för montering av extra gavel och bordsskiva med träyta. Levereras omonterad. OBS! Levereras exkl. bordsskiva och gavel.



Artikelnummer	06040109 BV	06040208 BV	06040307 BV	06040406 BV
Beskrivning	SKJUTVAGN	SKJUTVAGN	SKJUTVAGN	SKJUTVAGN
Maxlast	400 kg	400 kg	400 kg	400 kg
Lastyta bredd	600 mm	600 mm	650 mm	650 mm
Lastyta längd	1000 mm	1000 mm	1250 mm	1250 mm
Hjuldimension diameter	200 mm	260 mm	200 mm	260 mm
Hjuldimension bredd	50 mm	85 mm	50 mm	85 mm
Luftgummi		Ja		Ja
Punkteringsfri	Ja		Ja	

Tillbehör: Utbytessats 11158- går ej att köpas separat, kan endast beställas vid köp av vagn!

Artikelnummer	Beskrivning	Maxlast	Hjuldimension diameter	Hjuldimension bredd
06041008 BV	GAVEL TILL VAGN 1000 MM			
06041073 BV	GAVEL TILL VAGN 1250 MM			
06041206 BV	BORDSSKIVA TILL VAGN 1000 MM			
06041305 BV	BORDSSKIVA TILL VAGN 1250 MM			
111580056 BV	TILLÄGG NYLON 2 FASTA 2 LÄNKADE	1000 kg	200 mm	50 mm
111580064 BV	TILLÄGG NYLON 2 FASTA 2 BROMS	1000 kg	200 mm	50 mm
111580072 BV	TILLÄGG NYLON 4 SVÄNGBARA	1000 kg	200 mm	50 mm
111580155 BV	TILLÄGG LUFTG. 2 FASTA 2 LÄNKADE	500 kg	200 mm	50 mm
111580163 BV	TILLÄGG LUFTG. 4 SVÄNGBARA	500 kg	200 mm	50 mm
111580205 BV	TILLÄGG ELASTIC 2 FASTA 2 LÄNKAD	1000 kg	200 mm	50 mm
111580213 BV	TILLÄGG ELASTIC 2 BROMS 2 FASTA	1000 kg	200 mm	50 mm
111580221 BV	TILLÄGG ELASTIC 4 SVÄNGBARA	1000 kg	200 mm	50 mm
111580304 BV	TILLÄGG MASSIVA 2 FASTA 2 BROMS	800 kg	200 mm	50 mm
111580403 BV	TILLÄGG MASSIVA 4 BROMSADE	800 kg	200 mm	50 mm
111580411 BV	TILLÄGG MASSIVA 4 SVÄNGBARA	800 kg	200 mm	50 mm
111680104 BV	SKRIVPULPET TILL HANDTAGSBYGEL			



06040208



Nylonhjul



Luftgummihjul



Elastichjul



Massivgummihjul

! Exempel på placering av hjul för bästa funktionalitet!

A. Om utrymmet för vagnen är begränsat fungerar 4 länkhjul bäst.

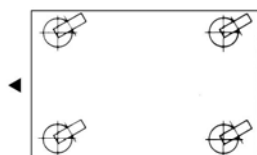

B. Vid långa transportsträckor behövs 2 länkhjul och 2 fasthjul för att göra vagnen lättare att styra.

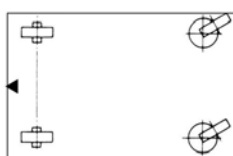

C. När utrymmet är litet och "helt om på stället vändning" krävs passar 2 länkhjul och 2 fasthjul. Fasthjul har här något större bygghöjd än länkhjulen. Lasten vilar på 3 hjul.

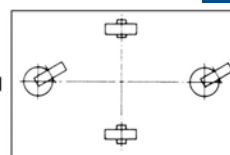

D. Samma som C men med 4 länkhjul och 2 fasthjul blir vagnen stabilare då lasten vilar på 4 hjul.

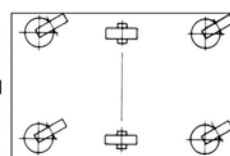

PALLVAGNAR



Pallvagn hög KM

Pallvagn i röd eller blå färg avsedd för EUR-pall 1200 x 800 mm samt halvfall 800 x 600 mm. Försedd med 2 fasta och 2 svängbara massivgummihjul, 200 x 50 mm. Den ställbara pallvagnen är lämplig att använda vid maskiner och arbetsbord för att få rätt arbetshöjd.

Som tillbehör finns en roterbar platta som passar alla KM:s pallvagnar i storleken 1200x800 mm. Med spärrfunktion, som kan låsas i 4 olika positioner.



Artikelnummer	104000054 BV	104000104 BV	104000203 BV	104000302 BV	104000401 BV	104000500 BV
Beskrivning	FAST	FAST	RÖRLIG	FAST	FAST	RÖRLIG
Längd	600 mm	1200 mm	1200 mm	600 mm	1200 mm	1200 mm
Bredd	800 mm	800 mm	800 mm	800 mm	800 mm	800 mm
Höjd	650 mm	660 mm		650 mm	660 mm	
Färg	Röd	Röd	Röd	Blå	Blå	Blå
Utförande	Fast	Fast	Ställbar	Fast	Fast	Ställbar

Tillbehör: Utbytessats 11158- går ej att köpas separat, kan endast beställas vid köp av vagn!



104000302



104000203

Artikelnummer	Beskrivning	Utförande	Hjuldimension diameter	Hjuldimension bredd	Maxlast
104001003 BV	PALLSTYRNING	4st varmförzinkade beslag, håller pall fast.			
104001102 BV	SNURRPLATTA RÖD 1338X810 MM				
104001201 BV	SNURRPLATTA BLÅ 1338X810 MM				
111580056 BV	TILLÄGG NYLON 2 FASTA 2 LÄNKADE		200 mm	50 mm	1000 kg
111580064 BV	TILLÄGG NYLON 2 FASTA 2 BROMS		200 mm	50 mm	1000 kg
111580072 BV	TILLÄGG NYLON 4 SVÄNGBARA		200 mm	50 mm	1000 kg
111580155 BV	TILLÄGG LUFTG. 2 FASTA 2 LÄNKADE		200 mm	50 mm	500 kg
111580163 BV	TILLÄGG LUFTG. 4 SVÄNGBARA		200 mm	50 mm	500 kg
111580205 BV	TILLÄGG ELASTIC 2 FASTA 2 LÄNKAD		200 mm	50 mm	1000 kg
111580213 BV	TILLÄGG ELASTIC 2 BROMS 2 FASTA		200 mm	50 mm	1000 kg
111580221 BV	TILLÄGG ELASTIC 4 SVÄNGBARA		200 mm	50 mm	1000 kg
111580304 BV	TILLÄGG MASSIVA 2 FASTA 2 BROMS		200 mm	50 mm	800 kg
111580403 BV	TILLÄGG MASSIVA 4 BROMSADE		200 mm	50 mm	800 kg
111580411 BV	TILLÄGG MASSIVA 4 SVÄNGBARA		200 mm	50 mm	800 kg
111691002 BV	DRAGSTÅNG TILL PALLVAGN				



Nylonhjul



Luftgummihjul



Elastichjul



Massivgummihjul



104001003



Vagn kompletterad med snurrplatta

Pallvagn låg KM

Låg pallvagn av lackerade fyrkantörör färg röd eller blå.
Anpassad för EUR-pall 1200 x 800 mm samt halvpall 800 x 600 mm.
Försedd med 2 fasta och 2 svängbara massivgummihjul, 200 x 50 mm.

Artikelnummer	Beskrivning	Längd	Bredd	Höjd	Färg
111690053 BV	PALLVAGN LÅG	600 mm	800 mm	260 mm	Röd
111690103 BV	PALLVAGN LÅG	1200 mm	800 mm	260 mm	Röd
111690152 BV	PALLVAGN LÅG	600 mm	800 mm	260 mm	Blå
111690251 BV	PALLVAGN LÅG	1200 mm	800 mm	260 mm	Blå



Tillbehör: Utbytessats 11158- går ej att köpas separat, kan endast beställas vid köp av vagn!

Artikelnummer	Beskrivning	Hjuldimension diameter	Hjuldimension bredd	Maxlast
104001102 BV	SNURRPLATTA RÖD 1338X810 MM			
104001201 BV	SNURRPLATTA BLÅ 1338X810 MM			
111580056 BV	TILLÄGG NYLON 2 FASTA 2 LÄNKADE	200 mm	50 mm	1000 kg
111580064 BV	TILLÄGG NYLON 2 FASTA 2 BROMS	200 mm	50 mm	1000 kg
111580072 BV	TILLÄGG NYLON 4 SVÄNGBARA	200 mm	50 mm	1000 kg
111580155 BV	TILLÄGG LUFTG. 2 FASTA 2 LÄNKADE	200 mm	50 mm	500 kg
111580163 BV	TILLÄGG LUFTG. 4 SVÄNGBARA	200 mm	50 mm	500 kg
111580205 BV	TILLÄGG ELASTIC 2 FASTA 2 LÄNKAD	200 mm	50 mm	1000 kg
111580213 BV	TILLÄGG ELASTIC 2 BROMS 2 FASTA	200 mm	50 mm	1000 kg
111580221 BV	TILLÄGG ELASTIC 4 SVÄNGBARA	200 mm	50 mm	1000 kg
111580304 BV	TILLÄGG MASSIVA 2 FASTA 2 BROMS	200 mm	50 mm	800 kg
111580403 BV	TILLÄGG MASSIVA 4 BROMSADE	200 mm	50 mm	800 kg
111580411 BV	TILLÄGG MASSIVA 4 SVÄNGBARA	200 mm	50 mm	800 kg
111691002 BV	DRAGSTÅNG TILL PALLVAGN			



Nylonhjul



Luftgummihjul



Elastichjul



Massivgummihjul

Pallvagn 150 kg KM

Pallvagn av aluzinkbehandlad stålplåt avsedd för EUR-pall 1200x800 mm.
Försedd med 4 st 125 mm länkhjul med grå gummitbana varav 2 st med broms.

Artikelnummer	Beskrivning	Längd	Bredd	Höjd	Maxlast
219200102 BV	PALLVAGN	1200 mm	800 mm	185 mm	150 kg





Pallkragsvagn KM

Helsvetsad pallkragsvagn, rödlackerad med elförzinkade stolpar. Förenklar och effektiviserar hanteringen av pallkragnar. Max antal pallkragnar är 36 st. 2 fasta och 2 länkhjul av massivgummi, 200 x 50 mm. De 2 fasta hjulen monteras på långsidan för smidig hantering. Levereras omonterad.

Artikelnummer	Beskrivning	Längd	Bredd	Höjd	Färg	Utförande	Maxlast
187420104 BV	PALLKRAGSVAGN	800 mm	600 mm	1215 mm	Röd	Stolplängd 900 mm.	300 kg

Tillbehör: Utbytessats 11158- går ej att köpas separat, kan endast beställas vid köp av vagn!

Artikelnummer	Beskrivning	Hjuldimension diameter	Hjuldimension bredd	Maxlast
111580056 BV	TILLÄGG NYLON 2 FASTA 2 LÄNKADE	200 mm	50 mm	1000 kg
111580064 BV	TILLÄGG NYLON 2 FASTA 2 BROMS	200 mm	50 mm	1000 kg
111580072 BV	TILLÄGG NYLON 4 SVÄNGBARA	200 mm	50 mm	1000 kg
111580155 BV	TILLÄGG LUFTG. 2 FASTA 2 LÄNKADE	200 mm	50 mm	500 kg
111580163 BV	TILLÄGG LUFTG. 4 SVÄNGBARA	200 mm	50 mm	500 kg
111580205 BV	TILLÄGG ELASTIC 2 FASTA 2 LÄNKAD	200 mm	50 mm	1000 kg
111580213 BV	TILLÄGG ELASTIC 2 BROMS 2 FASTA	200 mm	50 mm	1000 kg
111580221 BV	TILLÄGG ELASTIC 4 SVÄNGBARA	200 mm	50 mm	1000 kg
111580304 BV	TILLÄGG MASSIVA 2 FASTA 2 BROMS	200 mm	50 mm	800 kg
111580403 BV	TILLÄGG MASSIVA 4 BROMSADE	200 mm	50 mm	800 kg
111580411 BV	TILLÄGG MASSIVA 4 SVÄNGBARA	200 mm	50 mm	800 kg



Nylonhjul



Luftgummi-hjul



Elastichjul



Massivgummi-hjul

Pallvagn Elförzinkad KM

Pallvagn elförzinkad och helsvetsad med pallstyrning, avsedd för EUR-pall 1200 x 800 mm. Försedd med 2 fasta och 2 svängbara massivgummi-hjul, 200 x 50 mm. Den ställbara pallvagnen är lämplig att använda vid maskiner och arbetsbord för att få rätt arbetshöjd.

Artikelnummer	Beskrivning	Längd	Bredd	Höjd	Utförande	Maxlast
233580109 BV	PALLVAGN FAST	1244 mm	844 mm	355 mm	Låg	800 kg
233580208 BV	PALLVAGN FAST	1244 mm	844 mm	650 mm	Fast	800 kg
233580307 BV	PALLVAGN RÖRL.	1244 mm	844 mm		Ställbar 655-835 mm.	800 kg

Tillbehör: Utbytessats 11158- går ej att köpas separat, kan endast beställas vid köp av vagn!

Artikelnummer	Beskrivning	Hjuldimension diameter	Hjuldimension bredd	Maxlast
111580056 BV	TILLÄGG NYLON 2 FASTA 2 LÄNKADE	200 mm	50 mm	1000 kg
111580064 BV	TILLÄGG NYLON 2 FASTA 2 BROMS	200 mm	50 mm	1000 kg
111580072 BV	TILLÄGG NYLON 4 SVÄNGBARA	200 mm	50 mm	1000 kg
111580155 BV	TILLÄGG LUFTG. 2 FASTA 2 LÄNKADE	200 mm	50 mm	500 kg
111580163 BV	TILLÄGG LUFTG. 4 SVÄNGBARA	200 mm	50 mm	500 kg
111580205 BV	TILLÄGG ELASTIC 2 FASTA 2 LÄNKAD	200 mm	50 mm	1000 kg
111580213 BV	TILLÄGG ELASTIC 2 BROMS 2 FASTA	200 mm	50 mm	1000 kg
111580221 BV	TILLÄGG ELASTIC 4 SVÄNGBARA	200 mm	50 mm	1000 kg
111580304 BV	TILLÄGG MASSIVA 2 FASTA 2 BROMS	200 mm	50 mm	800 kg
111580403 BV	TILLÄGG MASSIVA 4 BROMSADE	200 mm	50 mm	800 kg
111580411 BV	TILLÄGG MASSIVA 4 SVÄNGBARA	200 mm	50 mm	800 kg



Nylonhjul



Luftgummi-hjul



Elastichjul



Massivgummi-hjul



233580109



233580208



233580307

VERKTYGSVAGNAR

Verktögsvagn 250 L Hörby Bruk

Verktögsvagn av 1.5 mm pulverlackerad stålplåt. Galvaniserade handtag på båda sidor. Handtaget baktill är utdragbart som stöd för locket, vilket då blir en arbetsyta med rätt arbets-höjd på 90 cm. Locket är försett med gummiduk och låsbart med två hänglås på framsidan. Invändig verktögslåda i ugnslackerad plåt som kan skjutas i sidled och även lyftas ur vagnen. Vagnen finns med luftgummi- eller massivgummihjul framtill, 3.00-4 mm. Båda varianterna har massiva vridbara länkhjul med broms baktill, 200 x 50 mm Levereras omonterad.



Artikelnummer	187940101 BV	187940200 BV
Beskrivning	VERKTYGSVAGN	VERKTYGSVAGN
Längd	925 mm	925 mm
Bredd	645 mm	645 mm
Höjd	900 mm	900 mm
Inv längd	700 mm	700 mm
Inv bredd	595 mm	595 mm
Inv höjd	655 mm	655 mm
Luftgummi	Ja	Nej
Maxlast	300 kg	300 kg



Verktögsvagn 160 L KM

Verktögsvagn av 1.5 mm ugnslackerad stålplåt. Lock av 2 mm varmförzinkad plåt klädd med 9 mm plyfa-skiva. Locket är även försett med uppställningsbeslag. Kraftig låsregel som låses med hänglås. Vagnen är försedd med två rullgrade luftgummihjul, 260 mm. Löstagbart draghandtag.



Artikelnummer	130490106 BV
Beskrivning	VERKTYGSVAGN 160L
Längd	940 mm
Bredd	600 mm
Höjd	610 mm
Inv längd	800 mm
Inv bredd	520 mm
Inv höjd	435 mm
Maxlast	160 kg



Verktögsvagn 300 L KM

Verktögsvagn av 1.5 mm ugnslackerad stålplåt. Lock av 2 mm varmförzinkad plåt klädd med 9 mm plyfa-skiva. Locket även försett med uppställningsbeslag. Kraftig låsregel som låses med hänglås. Helgjutna gummihjul 400 mm och kullagrade länkhjul med broms 125 mm, detta gör vagnen lätt att flytta och stabil att arbeta vid. Draghandtag på båda kortsidor. Vagnen är lätt att lyfta med lyftstroppar.



Artikelnummer	130490105 BV
Beskrivning	VERKTYGSVAGN
Längd	1260 mm
Bredd	760 mm
Höjd	720 mm
Inv längd	995 mm
Inv bredd	615 mm
Inv höjd	515 mm
Maxlast	300 kg



Verktygsvagn 300 L Hörby Bruk

Verktygsvagn för säker, låsbar förvaring av verktyg på arbetsplatsen. Fungerar även utmärkt som mobilt arbetsbord. Försedd med 2 luftgummihjul 3.00-4-2 och ett låsbart massivgummihjul 200 x 50 mm.

Artikelnummer	169450103 BV
Beskrivning	VERTYGSVAGN 300L
Längd	1515 mm
Bredd	680 mm
Höjd	805 mm
Inv längd	1390 mm
Inv bredd	660 mm
Inv höjd	510 mm
Maxlast	300 kg

LÅNGGODSVAGNAR



Långgodsvagn 3,5 ton Hörby Bruk

Lättmanövrerad flexibel vagn med parallellstyrning för transport av olika slags långgods. Kombinerat hand- och truckdrag.

Längden kan varieras mellan 4750 och 5940 mm.

Höjd till lastplan: 690 mm

Dragstångslängd: 1370 mm

Försedd med 4 luftgummihjul, diam. 530 mm.

Klarar godslängd upp till 6 m.

Levereras med 4 hörnstolpar.

Mått mellan hörnstolpar: 1100 mm.

Artikelnummer	193700101 BV
Beskrivning	LÅNGGODSVAGN
Längd	6000 mm
Bredd	1200 mm
Höjd	1640 mm
Längd min	4750 mm
Längd max	5940 mm
Färg	Gul
Maxlast	3500 kg



Långgodsvagn 2,5 ton KM

Elförzinkad långgodsvagn som är anpassad för långt och tungt gods, flera justermöjligheter vilket gör den smidig i alla miljöer. Levereras omonterad.

Maxlängd mellan axlar: 2920 mm

Inställbara längder: 1420 mm, 2420 mm och 2920 mm

Dragstång med truckögla, 1210 mm.

Levereras med 4 lösa hörnstolpar, 1000 mm

Höjd till lastplan: 605 mm

Mått mellan hörnstolpar: 1160 mm

Luftgummihjul diam. 460 mm.

Artikelnummer	233710201 BV
Beskrivning	LÅNGGODSVAGN
Längd	3000 mm
Bredd	1270 mm
Höjd	600 mm
Längd min	1420 mm
Längd max	2920 mm
Maxlast	2500 kg





Långgodsvagn 3,5 ton KM

Vagn av massivt stål. Bilstyrning med truckögla.

Dragstångslängd: 1210mm

Höjd till lastplan: 640 mm

Försedd med 4 luftgummi hjul, 540 x 160mm.

Levereras med 4 hörnstolpar/1000 mm.

Mått mellan hörnstolpar: 1160 mm

Finns som lackerad blå eller elförzinkad.



Artikelnummer	107080103 BV	107080202 BV	233710300 BV
Beskrivning	BLÅ	BLÅ	ELFÖRZINKAD
Längd	4000 mm	6000 mm	4000 mm
Bredd	1270 mm	1270 mm	1270 mm
Höjd	640 mm	640 mm	640 mm
Längd min	2500 mm	4500 mm	2500 mm
Längd max	4000 mm	6000 mm	4000 mm
Maxlast	3500 kg	3500 kg	3500 kg



Långgodsvagn v-formad KM

Långgodsvagn tillverkad av ugnslackerade fyrkantsprofiler, axel av massivt stål. Godset lastas

i V-formade klykor. Draghandtaget sitter på sidan och vagnen kan antingen dras eller skjutas.

Avtagbart handtag. Max diameter last 600 mm. Två lagrade luftgummi hjul, 300mm.

Artikelnummer	130510100 BV
Beskrivning	LÅNGGODSVAGN V FORMAD
Längd	600 mm
Bredd	600 mm
Höjd	550 mm
Längd max	1800 mm
Maxlast	200 kg





Långgodsvagn 800 kg KM



Långgodsvagn elförzinkad lämplig för stångmaterial och rör. Försedd med 2st fasta och 4st länkhjul 200 mm massivgummihjul. Mycket lättmanövrerad även vid tunga laster. Avstånd mellan hörnstolpar 540 mm. Levereras omonterad.

Artikelnummer	Beskrivning	Längd	Bredd	Höjd	Maxlast
233710102 BV	LÅNGGODSVAGN	2800 mm	608 mm	700 mm	800 kg

Tillbehör: Utbytessats 11158- går ej att köpas separat, kan endast beställas vid köp av vagn!

Artikelnummer	Beskrivning	Hjuldimension diameter	Hjuldimension bredd	Maxlast
111580056 BV	TILLÄGG NYLON 2 FASTA 2 LÄNKADE	200 mm	50 mm	1000 kg
111580064 BV	TILLÄGG NYLON 2 FASTA 2 BROMS	200 mm	50 mm	1000 kg
111580072 BV	TILLÄGG NYLON 4 SVÄNGBARA	200 mm	50 mm	1000 kg
111580155 BV	TILLÄGG NYLON 2 FASTA 2 LÄNKADE	200 mm	50 mm	500 kg
111580163 BV	TILLÄGG LUFTG. 4 SVÄNGBARA	200 mm	50 mm	500 kg
111580205 BV	TILLÄGG ELASTIC 2 FASTA 2 LÄNKAD	200 mm	50 mm	1000 kg
111580213 BV	TILLÄGG ELASTIC 2 BROMS 2 FASTA	200 mm	50 mm	1000 kg
111580221 BV	TILLÄGG ELASTIC 4 SVÄNGBARA	200 mm	50 mm	1000 kg
111580304 BV	TILLÄGG MASSIVA 2 FASTA 2 BROMS	200 mm	50 mm	800 kg
111580403 BV	TILLÄGG MASSIVA 4 BROMSADE	200 mm	50 mm	800 kg
111580411 BV	TILLÄGG MASSIVA 4 SVÄNGBARA	200 mm	50 mm	800 kg



Nylonhjul



Luftgummihjul



Elastichjul



Massivgummihjul

SKIV- OCH PLÅTVAGNAR



Skivgodsvagn KM

Skivgodsvagn med luftgummihjul för enkel transport av t.ex. gipsskivor. Lastbredd 160 mm. 16954-0101 är försedd med ett praktiskt draghandtag.



169540101

Artikelnummer	169540101 BV	169540200 BV
Beskrivning	SKIVVAGN MED HANDTAG	SKIVVAGN
Längd	500 mm	500 mm
Bredd	370 mm	370 mm
Höjd	900 mm	260 mm
Lastyta bredd	160 mm	160 mm
Maxlast	200 kg	200 kg
Hjuldimension diameter	260 mm	260 mm

Skivtransportör KM

Skiv- och plåtvagn lämplig för transporter av plåt, spån- och gipsskivor, dörrprofiler, tak och tunnplåt. Lätthanterlig i trånga utrymmen. 2 st fasta hjul och 2 st länkhjul 200x50 mm i massivgummi. Ytbehandling: Blålackerad/elförzinkad. Maxbelastning 500 kg jämnt fördelat. Tillbehör: Sats om 6 st elförzinkade bygel/grenställ som kan justeras i sidled. Vikt 5 kg, maxbelastning 300 kg jämt fördelat samt lastbredd 140 mm.

Artikelnummer	156340101 BV
Beskrivning	SKIVTRANSPORTÖR
Längd	1000 mm
Bredd	700 mm
Höjd	1380 mm
Maxlast	500 kg
Hjuldiameter	200 mm



Tillbehör: Utbytessats 11158- går ej att köpas separat, kan endast beställas vid köp av vagn!

Artikelnummer	Beskrivning	Längd	Bredd	Höjd	Maxlast	Hjuldiameter
111580056 BV	TILLÄGG NYLON 2 FASTA 2 LÄNKADE				1000 kg	200 mm
111580064 BV	TILLÄGG NYLON 2 FASTA 2 BROMS				1000 kg	200 mm
111580072 BV	TILLÄGG NYLON 4 SVÄNGBARA				1000 kg	200 mm
111580155 BV	TILLÄGG LUFTG. 2 FASTA 2 LÄNKADE				500 kg	200 mm
111580163 BV	TILLÄGG LUFTG. 4 SVÄNGBARA				500 kg	200 mm
111580205 BV	TILLÄGG ELASTIC 2 FASTA 2 LÄNKAD				1000 kg	200 mm
111580213 BV	TILLÄGG ELASTIC 2 BROMS 2 FASTA				1000 kg	200 mm
111580221 BV	TILLÄGG ELASTIC 4 SVÄNGBARA				1000 kg	200 mm
111580304 BV	TILLÄGG MASSIVA 2 FASTA 2 BROMS				800 kg	200 mm
111580403 BV	TILLÄGG MASSIVA 4 BROMSADE				800 kg	200 mm
111580411 BV	TILLÄGG MASSIVA 4 SVÄNGBARA				800 kg	200 mm
156341000 BV	BYGELSATS	1900 mm	700 mm	1470 mm	300 kg	



Kompletterad med bygelsats



Nylonhjul



Luftgummi-hjul



Elastichjul



Massivgummi-hjul

Skivvagn tiltbar KM

Skivvagn i robust stålörskonstruktion avsedd för transport av gipsskivor 600, 900 och 1200 mm. Genom en fällningsfunktion kan man transportera skivor även på smala utrymmen. Vid montagearbetsplatsen fälls skivorna upp och kan användas som t.ex. arbetsbord. Hjulkonstruktionen tillsammans med punkteringsfria däck gör att man lätt kan transportera vagnen även på ojämna underlag.

Artikelnummer	156360109 BV
Beskrivning	SKIVVAGN MED TILTFUNKTION
Längd	1900 mm
Bredd	700 mm
Höjd	1470 mm
Maxlast	500 kg





Skivvagn i elförzinkad plåt KM

Kraftig vagn i elförzinkad plåt med plats för 7 byglar. Försedd med 2 st fasta hjul och 2 st länkhjul, diameter 200x50 mm. Levereras omonterad med 2 st byglar.
Tillbehör: vägg i MDF, lådsats i galvaniserad plåt.

Artikelnummer	107070104 BV
Beskrivning	SKIVVAGN
Längd	1200 mm
Bredd	700 mm
Höjd	945 mm
Hjuldiameter	200 mm
Maxlast	500 kg

Tillbehör: Utbytessats 11158- går ej att köpas separat, kan endast beställas vid köp av vagn!

Artikelnummer	Beskrivning	Längd	Bredd	Höjd	Maxlast	Hjuldiameter
107070203 BV	BYGEL TILL SKIVVAGN					
107070302 BV	VÄGG T.SKIVVAGN	1100 mm	400 mm			
107070401 BV	LÅDSATS T.SKIVVAGN	1200 mm	275 mm	50 mm		
111580056 BV	TILLÄGG NYLON 2 FASTA 2 LÄNKADE				1000 kg	200 mm
111580064 BV	TILLÄGG NYLON 2 FASTA 2 BROMS				1000 kg	200 mm
111580072 BV	TILLÄGG NYLON 4 SVÄNGBARA				1000 kg	200 mm
111580155 BV	TILLÄGG LUFTG. 2 FASTA 2 LÄNKADE				500 kg	200 mm
111580163 BV	TILLÄGG LUFTG. 4 SVÄNGBARA				500 kg	200 mm
111580205 BV	TILLÄGG ELASTIC 2 FASTA 2 LÄNKAD				1000 kg	200 mm
111580213 BV	TILLÄGG ELASTIC 2 BROMS 2 FASTA				1000 kg	200 mm
111580221 BV	TILLÄGG ELASTIC 4 SVÄNGBARA				1000 kg	200 mm
111580304 BV	TILLÄGG MASSIVA 2 FASTA 2 BROMS				800 kg	200 mm
111580403 BV	TILLÄGG MASSIVA 4 BROMSADE				800 kg	200 mm
111580411 BV	TILLÄGG MASSIVA 4 SVÄNGBARA				800 kg	200 mm



Kompletterad med bygel och vägg



Nylonhjul



Luftgummi-hjul



Elastichjul



Massivgummi-hjul

Avfallsvagn KM

Stor avfallsvagn i kraftig plåt. Finns som varmförzinkad eller lackerad röd. 2st fasta hjul Ø 400 mm och 1st hjul med broms Ø 200 mm. Är utrustad med CE-märkta lyftöglor. Levereras omonterad.



Artikelnummer	136361300 BV	136361409 BV	136361508 BV	243490109 BV
Beskrivning	AVFALLSVAGN FÖRZ.	AVFALLSVAGN RÖD	AVFALLSVAGN RÖD	AVFALLSVAGN FÖRZ.
Längd	1310 mm	1310 mm	1310 mm	1310 mm
Bredd	720 mm	720 mm	720 mm	720 mm
Höjd	1000 mm	1000 mm	1000 mm	1000 mm
Uppsamlingsvolym	400 l	400 l	400 l	400 l
Maxlast	750 kg	750 kg	750 kg	750 kg

Vagnar -Skivbockar



Skivvagn elförzinkad med platta av MDF KM

Elförzinkad skivvagn med platta av MDF direktlaminat. Plats för 9 st byglar.
Försedd med 2 fasta hjul och 2 länkhjul av massivgummi, diameter 200x50 mm.
Levereras med 2 st byglar. Levereras omonterad.

Artikelnummer	Beskrivning	Längd	Bredd	Höjd	Hjuldiameter	Maxlast
217830108 BV	SKIVVAGN	890 mm	800 mm	940 mm	200 mm	500 kg

Tillbehör: Utbytesatts 11158- går ej att köpas separat, kan endast beställas vid köp av vagn!

Artikelnummer	Beskrivning	Hjuldiameter	Maxlast
111580056 BV	TILLÄGG NYLON 2 FASTA 2 LÄNKAD	200 mm	1000 kg
111580064 BV	TILLÄGG NYLON 2 FASTA 2 BROMS	200 mm	1000 kg
111580072 BV	TILLÄGG NYLON 4 SVÄNGBARA	200 mm	1000 kg
111580155 BV	TILLÄGG LUFTG. 2 FASTA 2 LÄNKAD	200 mm	500 kg
111580163 BV	TILLÄGG LUFTG. 4 SVÄNGBARA	200 mm	500 kg
111580205 BV	TILLÄGG ELASTIC 2 FASTA 2 LÄNKAD	200 mm	1000 kg
111580213 BV	TILLÄGG ELASTIC 2 BROMS 2 FASTA	200 mm	1000 kg
111580221 BV	TILLÄGG ELASTIC 4 SVÄNGBARA	200 mm	1000 kg
111580304 BV	TILLÄGG MASSIVA 2 FASTA 2 BROMS	200 mm	800 kg
111580403 BV	TILLÄGG MASSIVA 4 BROMSADE	200 mm	800 kg
111580411 BV	TILLÄGG MASSIVA 4 SVÄNGBARA	200 mm	800 kg
217831007 BV	BYGEL SKIVVAGN 890X800X940 MM		



Nylonhjul



Luftgummihjul



Elastichjul



Massivgummihjul



SKIVHISSAR



Skivhiss KM

Portabel skivhiss avsedd för gipsskivor 600, 900 och 1200 mm.
Justerbar i höjd mellan 1790-3000 mm. Ytbehandling: Blålackerad/elförzinkad.
15635-0100 är försedd med en tiltfunktion som kan låsas i olika vinklar. Det underlättar även arbetet genom att man ställer skivan på kant. Med fällningsfunktionen så appliceras skivan i vertikalläge för upphissning mot taket med en ratt utan tunga och otympliga lyft.

Artikelnummer	156350100 BV	156350209 BV
Beskrivning	SKIVHISS MED TILTFUNKTION	SKIVHISS UTAN TILTFUNKTION
Längd	1820 mm	1820 mm
Bredd	800 mm	800 mm
Höjd	1790 mm	1790 mm
Lyfthöjd min	1790 mm	1790 mm
Lyfthöjd max	3000 mm	3000 mm
Maxlast	70 kg	70 kg





Skivhiss

Portabel skivhiss avsedd att underlätta och förenkla uppsättandet av skivor i tak. Skivorna placeras på en lyftarm vilken är fäst vid stativet i ett höj- och sänkbart teleskoprör. Hissningen utföres med ratt via en utväxlad kedja som löper inuti stativet. Lasten förblir spärrad i önskad höjd. Stativet är tillverkat av fyrkantrör och vilar på en fot med 5 hjul. Förzinkad, kromaterad och brännlackerad. Patenterad. TÜV-säkerhetscertifierad. Tillbehör: Ledbar okhållare för användning vid arbeten mot lutande tak.

Artikelnummer	Beskrivning	Lyfthöjd min	Lyfthöjd max	Maxlast
56520109	SKIVHISS CM70	1800 mm	3100 mm	70 kg

Tillbehör

Artikelnummer	Beskrivning
56520208 BV	HÅLLARE LEDBART OK

Skivhiss Basic

Skivhiss Basic, en enklare skivhiss med wirefunktion, ratt och bromsfunktion. Transportabel och med en enkel fällningsfunktion av lyftarm som underlättar pålastningen av skivan på kant. Skivlyften är justerbar i höjd mellan 1375-3350 mm. Försedd med bromsade länkhjul diam.100 mm. Levereras omonterad.



Artikelnummer	232880104
Beskrivning	SKIVHISS BASIC
Längd	1250 mm
Bredd	1290 mm
Höjd	1375 mm
Lyfthöjd min	1375 mm
Lyfthöjd max	3350 mm
Maxlast	68 kg

SKIVBOCKAR



Gipsbock KM

Blålackerad skivbock i kraftig konstruktion som tar liten plats när den är hopfälld. Ergonomisk arbetshöjd. Lätt att förflytta skivor mellan bockarna, använd gärna tre bockar för bättre stabilitet. Max. belastning: 325 kg.



Artikelnummer	Beskrivning	Längd	Bredd	Höjd
188020101	SKIVBOCK	1170 mm	540 mm	675 mm

Kärror - Bagagekärror

BAGAGEKÄRROR



Gigant bagagekärria hopfällbar i aluminium

Hopfällbara bagage-/transportkärror i basutförande med lastkapacitet 60,90 resp. 200 kg. Tillverkade i aluminium och stålrör, plastdetaljer i polypropen samt lastplatta i aluminium. Massiva gummihjul. Kärrorna är mycket enkla att hantera och tar liten plats i hopfällt läge.

Artikelnummer	182540104	182540203	182540302
Beskrivning	BAGAGEKÄRRA	BAGAGEKÄRRA	BAGAGEKÄRRA
Lastyta bredd	390 mm	485 mm	600 mm
Lastyta djup	280 mm	285 mm	400 mm
Höjd	1000 mm	1080 mm	1125 mm
Lägsta höjd	635 mm	810 mm	900 mm
Bredd	400 mm	450 mm	600 mm
Hjuldimension diameter	125 mm	125 mm	200 mm
Punkteringsfri	Ja	Ja	Ja
Maxlast	60 kg	90 kg	200 kg



Bagagekärria hopfällbar Hörby Bruk

Lätt, smidig och hopfällbar bagagekärria. Svetsad rörkonstruktion med nedfällbart lastplan.

Artikelnummer	156790115	156790503
Beskrivning	HANDY PF HJUL	STORHANDY PF
Lastyta bredd	270 mm	350 mm
Lastyta djup	300 mm	460 mm
Höjd	1030 mm	1165 mm
Lägsta höjd	660 mm	730 mm
Bredd	445 mm	420 mm
Hjuldimension diameter	200 mm	260 mm
Hjuldimension bredd	50 mm	85 mm
Punkteringsfri	Ja	Ja
Lagring	Kullager	Glidlager
Maxlast	75 kg	150 kg



Reservdelar

Artikelnummer	Beskrivning
156791113 BV	HJUL PUNKT.FRITT 200X50 MM
156791121 BV	HJUL PUNKT.FRITT 260X85 MM

SÄCKKÄRROR



Gigant säckkärria max 250 kg

Säckkärria i kraftig svetsad rörkonstruktion. Rördimension 30 mm. Nedfällbart lastflak. Luftgummihjul med plåtfälg.

Artikelnummer	169980109
Beskrivning	SÄCKKÄRRIA
Maxlast	250 kg
Lastyta bredd	350 mm
Lastyta djup	630 mm
Höjd	1185 mm
Hjuldimension diameter	260 mm
Hjuldimension bredd	85 mm

Reservdelar

Artikelnummer	Beskrivning
169931003	LUFTGUMMIHJUL 260X85 MM





Gigant säckkärria med nedfällbart lastflak

Säckkärria i svetsad rörkonstruktion. Rördimension 25 mm.

Nedfällbart lastflak.

Luftgummihjul med plåtfälg.

Artikelnummer	169930104
Beskrivning	SÄCKKÄRRIA MED LASTFLAK
Maxlast	250 kg
Lastyta bredd	360 mm
Lastyta djup	475 mm
Höjd	1100 mm
Hjuldimension diameter	260 mm
Hjuldimension bredd	85 mm

Reservdelar

Artikelnummer	Beskrivning
169931003	LUFTGUMMIHJUL 260X85 MM



Gigant säckkärria max 250 kg

Säckkärria i svetsad rörkonstruktion med lastkniv. Rördimension 25 mm.

Luftgummihjul med plåtfälg.

Artikelnummer	169970100
Beskrivning	SÄCKKÄRRIA MED LASTKNIV
Maxlast	250 kg
Lastyta bredd	415 mm
Lastyta djup	170 mm
Höjd	1100 mm
Hjuldimension diameter	260 mm
Hjuldimension bredd	85 mm

Reservdelar

Artikelnummer	Beskrivning
169931003	LUFTGUMMIHJUL 260X85 MM

PLATTFORMSKÄRROR



Plattformskärria max 300 kg Hörby Bruk

Säckkärria av kraftig, svetsad rörkonstruktion med nedfällbart lastplan.

15678-0116 har punkteringsfria hjul med polyuretanbana och nylonfälg.

15678-0405 med lastkniv.

Artikelnummer	156780108	156780116	156780405 BV
Beskrivning	P3	P3 PF HJUL	M.LASTKNIV
Maxlast	250 kg	250 kg	300 kg
Lastyta bredd	370 mm	370 mm	490 mm
Lastyta djup	500 mm	500 mm	70 mm
Höjd	1175 mm	1175 mm	1150 mm
Luftgummi	Ja		
Punkteringsfri		Ja	Ja
Hjuldimension diameter	260 mm	260 mm	300 mm
Hjuldimension bredd	85 mm	85 mm	100 mm
Lagring	Kullager	Glidlager	Rullager

Reservdelar

Artikelnummer	Beskrivning	Luftgummi	Punkteringsfri
156781015	HJUL PUNKT.FRITT 260X85 MM		Ja
156781106	DÄCK 3,00-4-2	Ja	
156781205	SLANG 2,50/3,00-4		
156781601	HJUL KULLAGER PLÅTFÄLG 260X85 MM	Ja	

15678-0405

Plattformkärra ergonomisk 250 kg KM

Ergonomiskt utformad kärra, tillverkad i kraftig svetsad rörkonstruktion, med nedfällbart lastplan. Ett integrerat hävstångssystem förenklar lyft och sänkning av kärren vilket reducerar belastningen på ryggen med upp till 50%.

Artikelnummer	130550106 BV
Beskrivning	PLATTFORMKÄRRA EASY TIP
Maxlast	250 kg
Lastyta bredd	350 mm
Lastyta djup	520 mm
Höjd	1130 mm
Luftgummi	Ja
Hjuldimension diameter	260 mm
Hjuldimension bredd	85 mm
Lagring	Glidlager

Reservdelar

Artikelnummer	Beskrivning
58130105 BV	HJUL TILL DÄCKKÄRRA 260X85 MM



Plattformkärra ergonomisk 250 kg KM

Ergonomiskt utformad magasinskärta, tillverkad i kraftig svetsad rörkonstruktion. Kärren är utrustad med ett unikt handtag som gör att man kan hålla det i olika positioner för bästa utnyttjande.

18743-0202 har punkteringsfria hjul med polyuretanbana och nylonfälgar.

Artikelnummer	187430103 BV	187430202 BV
Beskrivning	SÄCKKÄRRA ERGONOMISK M. LUFTG.	SÄCKKÄRRA ERGONOMISK
Maxlast	250 kg	250 kg
Lastyta bredd	360 mm	360 mm
Lastyta djup	480 mm	480 mm
Höjd	1320 mm	1320 mm
Luftgummi	Ja	
Punkteringsfri		Ja
Hjuldimension diameter	260 mm	260 mm
Hjuldimension bredd	85 mm	85 mm
Lagring	Glidlager	Glidlager

Reservdelar

Artikelnummer	Beskrivning	Luftgummi
58130105 BV	HJUL TILL DÄCKKÄRRA 260X85 MM	Ja



187430202



Plattformkärria i aluminium Espresso

Med lastkniv och luftgummi hjul samt trappmedar som underlättar transport i trappor. Den används främst vid t ex flytt hantering och liknande, dvs då du behöver flytta gods av varierad karaktär. 4 st precisions-kullager gör kärria extremt lättrollad.

Artikelnummer	182640102 BV
Beskrivning	SÄCKKÄRRIA ALUM. M.LASTKNIV
Maxlast	300 kg
Lastyta bredd	220 mm
Lastyta djup	245 mm
Höjd	1300 mm
Luftgummi	Ja
Hjuldiameter	260 mm
Hjuldiameter bredd	85 mm
Lagring	Kullager



Säckkärria i aluminium Espresso

En allround-kärria med både fällbart lastplan att lägga upp godset på (upp till 150 kg) och en fast lastkniv för att kunna lasta stående / staplat gods (upp till 300 kg). Kärria är ett högkvalitativt alternativ till den traditionella säckkärria, med ett användningsområde som är mycket brett. Kärria är utrustad med trappmedar som underlättar transport i trappor. 4 st precisionskullager gör kärria extremt lättrollad.

Artikelnummer	182650101 BV
Beskrivning	SÄCKKÄRRIA ALUM.M.LASTFLAK
Lastyta bredd	280 mm
Lastyta djup	500 mm
Höjd	1140 mm
Luftgummi	Ja
Hjuldiameter	260 mm
Hjuldiameter bredd	85 mm
Lagring	Kullager

Kärror -Däckkärror

Magasinkärra max 175 kg Hörby Bruk

Magasinkärra med svängd rygg. Lämplig för bl.a. runtgoods med ställbart lastplan.

Artikelnummer	170070106
Beskrivning	MAGASINKÄRRA 29401
Maxlast	175 kg
Lastyta bredd	350 mm
Lastyta djup	375 mm
Höjd	1180 mm
Luftgummi	Ja
Hjuldimension diameter	260 mm
Hjuldimension bredd	85 mm
Lagring	Kullager

Reservdelar

Artikelnummer	Beskrivning
156781106	DÄCK 3,00-4-2
156781205	SLANG 3,00-4
156781601	HJUL KULLAGER PLÅTFÄLG 260X85 MM



DÄCKKÄRROR



Däckkärra KM

Kärra för transport av däck i stabil konstruktion med långa handtag.

Artikelnummer	156100109 BV
Beskrivning	DÄCKKÄRRA
Höjd	1350 mm
Luftgummi	Ja
Hjuldimension diameter	260 mm
Hjuldimension bredd	85 mm
Lagring	Rullager
Maxlast	200 kg

Reservdelar

Artikelnummer	Beskrivning
58130105 BV	HJUL TILL DÄCKKÄRRA 260X85 MM



Däcktralla KM

Praktisk tralla för transport av däck. Med 5st 50 mm länkhjul. Max kapacitet 120 kg.

Artikelnummer	233690106 BV
Beskrivning	DÄCKTRALLA DIAM.650MM
Höjd	130 mm
Luftgummi	Nej
Punkteringsfri	Nej
Hjuldimension diameter	50 mm
Maxlast	120 kg





Däckvagn KM

Robust och praktisk däcklagringsvagn med 2 plan, justerbara som gör att den passar alla typer av däck. Däckkapacitet 14-16 st. Rejåla handtag och kraftiga hjul, 2 fasta och 2 länkhjul som gör den lättmanövrerad. Levereras omonterad.



Artikelnummer	233700103 BV
Beskrivning	DÄCKLAGRINGSVAGN
Lastyta bredd	1880 mm
Längd	2030 mm
Bredd	720 mm
Höjd	1580 mm
Hjuldiameter	100 mm
Maxlast	300 kg

GASTUBSKÄRROR



Gastubskärta Ergonomic KM

Ergonomisk gastubskärta för 50 liters flaskor i elförzinkat stål som förenklar lyften vid gastubbyte väsentligt.



Artikelnummer	145710109 BV
Beskrivning	GASTUBKÄRRA ERGONOMIC
Höjd	1440 mm
Bredd	600 mm
Hjuldiameter	260 mm
Hjuldiameter bredd	85 mm
Luftgummi	Ja
Maxlast	80 kg



Gastubskärta Hörby Bruk

Gastubskärta i robust svetsad rörkonstruktion med lastplan av plåt.

15728-0090 och 0108 för 2 st 20 liters tuber.

15728-0207 och 0306 för 2 st 40 liters tuber alt. 2 st 50 liters tuber eller 1 st 40/50 liters tub och 1 gasolflaska typ P45.

Levereras omonterad.

Artikelnummer	157280090 BV	157280108	157280207	157280306
Beskrivning	GASTUBKÄRRA	GASTUBKÄRRA	GASTUBKÄRRA	GASTUBKÄRRA
Höjd	1200 mm	1200 mm	1470 mm	1470 mm
Bredd	550 mm	520 mm	725 mm	725 mm
Lastyta bredd	250 mm	250 mm	690 mm	690 mm
Lastyta djup	250 mm	250 mm	260 mm	260 mm
Hjuldimension diameter	260 mm	260 mm	400 mm	400 mm
Hjuldimension bredd	85 mm	85 mm	100 mm	80 mm
Luftgummi	Ja		Ja	
Punkteringsfri		Ja		Ja
Lagring	Rullager	Glidlager	Rullager	Glidlager



157280207

Gastubskärta max 150 kg

Gastubskärta för 2 st 20 liters flaskor. Svetsad rörkonstruktion med lastplan av plåt och två rörstäl för svetstråd.

Artikelnummer	156330102
Beskrivning	GASTUBKÄRRA H651
Höjd	1060 mm
Bredd	400 mm
Lastyta bredd	260 mm
Lastyta djup	260 mm
Hjuldimension diameter	250 mm
Hjuldimension bredd	60 mm
Punkteringsfri	Ja
Lagring	Glidlager



Gastubskärta max 200 kg

Gastubskärta för två 50 liters flaskor som antingen kan stå lodrätt eller lutande. Robust, svetsad rörkonstruktion. Med lastplan av plåt samt låsbar verktyglåda och justerbar flaskhållare. Med 4-lagers luftgummihjul. Massivgummihjul offereras på begäran.

Artikelnummer	156320103
Beskrivning	GASTUBKÄRRA H653L
Höjd	1200 mm
Bredd	550 mm
Lastyta bredd	550 mm
Lastyta djup	300 mm
Hjuldimension diameter	400 mm
Hjuldimension bredd	100 mm
Luftgummi	Ja
Lagring	Kullager
Maxlast	200 kg



Reservdelar

Artikelnummer	Beskrivning
156321002	HJULTILL H653L
156321101	DÄCK TILL H653L
156321200	SLANG TILL H653L



Svetskärra Hörby Bruk

Svetskärnan är anpassad för både svetsaggregat och en 20-50 liters gastub. Justerbar storlek på plattformen för svetsaggregat. Levereras med spännband för aggregat och kätting med ringsprint till tuben. Max. last: en tub samt ett svetsaggregat.

Artikelnummer	193720109 BV
Beskrivning	SVETSKÄRRA FÖR AGGREGAT
Höjd	1200 mm
Bredd	650 mm
Lastyta bredd	250 mm
Lastyta djup	250 mm
Hjuldiameter	250 mm
Hjuldiameter bredd	50 mm
Punkteringsfri	Ja
Lagring	Glidlager
Maxlast	125 kg

TRAPPKÄRROR



Trappkärra max 200 kg KM

Trappkärra med specialhjul för såväl plana transporter som trapppassager. Kraftig, svetsad rörkonstruktion med stort nedfällbart lastplan. Extra hjulsats består av 3 monterade specialhjul.

Artikelnummer	37560109
Beskrivning	TRAPPKÄRRA
Lastyta bredd	350 mm
Lastyta djup	520 mm
Höjd	1250 mm
Luftgummi	Nej
Punkteringsfri	Ja
Hjuldiameter	150 mm
Hjuldiameter bredd	40 mm
Lagring	Rullager
Maxlast	200 kg

Tillbehör

Artikelnummer	Beskrivning
37561008 BV	HJULSATS TILL TRAPPKÄRRA



Trappkärra 250 kg Hörby Bruk

För transporter i trappor med steghöjd 150-180 mm. Tre hjul på vardera sida ger en mjuk och jämn körning uppför och nedför trappor.

Den har en kraftigt svetsad rörkonstruktion med lastkniv.

Artikelnummer	170080105 BV
Beskrivning	TRAPPKÄRRA 2030 250KG
Lastyta bredd	400 mm
Lastyta djup	170 mm
Höjd	1180 mm
Punkteringsfri	Ja
Hjuldiameter	150 mm
Lagring	Glidlager
Maxlast	250 kg

SKOTTKÄRROR

Trädgårdskärra 90 L med rörskalmar Hörby Bruk

Med rörskalmar och helpressad korg i galvaniserad plåt. Punkteringsfritt hjul med plåtfälg och glidlager. Levereras omonterad.

Artikelnummer	156740102
Beskrivning	SKOTTKÄRRA EKEBY 21AN
Volym	90 l
Lastyta bredd	610 mm
Lastyta djup	205 mm
Lastyta längd	800 mm
Utförande	Plåttjocklek 0,7 mm
Punkteringsfri	Ja
Hjuldimension bredd	100 mm
Hjuldimension diameter	350 mm
Lagring	Glidlager



Reservdelar

Artikelnummer	Beskrivning	Luftgummi
156741001	HJUL GLIDLAGER 330X90 MM	Ja

Trädgårdskärra 90 L

Med träskalmar och helpressad korg i galvaniserad plåt. Luftgummihjul med plåtfälg och glidlager. Levereras monterad.

Artikelnummer	145410106 BV
Beskrivning	TRÄDGÅRDSKÄRRA TRÄSKALM
Volym	90 l
Lastyta bredd	665 mm
Lastyta djup	230 mm
Lastyta längd	860 mm
Utförande	Plåttjocklek 0,7 mm
Luftgummi	Ja
Hjuldimension bredd	100 mm
Hjuldimension diameter	400 mm
Lagring	Glidlager



Reservdelar

Artikelnummer	Beskrivning
145410403	HJUL TILL TRÄDGÅRDSKÄRRA 90L

Trädgårdskärra 90 L Hörby Bruk

Med träskalmar och helpressad korg i grönlackerad plåt. Luftgummihjul med plastfälg och glidlager. Levereras omonterad.

Artikelnummer	156750101
Beskrivning	SKOTTKÄRRA EKEBY PLASTFÄLG
Volym	90 l
Lastyta djup	260 mm
Hjuldimension bredd	100 mm
Hjuldimension diameter	400 mm
Lagring	Glidlager



Reservdelar

Artikelnummer	Beskrivning
156751000	HJUL GLIDLAGER PLASTF.400X100 MM
156751109	SKALM 1100 MM
156761108	DÄCK 400X100 MM
156761207	SLANG 4,00-8



Trädgårdskärra 90 L Hörby Bruk

Skottkärra med träskalmar och helpressad korg i grönlackerad plåt.

Luftgummihjul med plåtfälg och glidlager.

15676-0118, 0217, 0316 har punkteringsfria hjul med polyuretanbana och nylonfälg.

Levereras monterad.

Artikelnummer	156760100	156760118 BV	156760209
Beskrivning	EKEBY	EKEBY	EKEBY
Volym	90 l	90 l	110 l
Lastyta bredd	665 mm	665 mm	660 mm
Lastyta djup	260 mm	260 mm	270 mm
Lastyta längd	865 mm	865 mm	990 mm
Utförande	Plåttjocklek 1,15 mm	Plåttjocklek 1,15 mm	Plåttjocklek 1,25 mm
Luftgummi	Ja		ja
Punkteringsfri		Ja	
Hjuldimension bredd	100 mm	90 mm	100 mm
Hjuldimension diameter	400 mm	380 mm	400 mm
Lagring	Kullager	Glidlager	Kullager

Artikelnummer	156760217 BV	156760308 BV	156760316 BV
Beskrivning	EKEBY	EKEBY	EKEBY
Volym	110 l	125 l	125 l
Lastyta bredd	660 mm	810 mm	810 mm
Lastyta djup	270 mm	310 mm	310 mm
Lastyta längd	990 mm	1050 mm	1050 mm
Utförande	Plåttjocklek 1,25 mm	Plåttjocklek 1,35 mm	Plåttjocklek 1,35 mm
Luftgummi		Ja	
Punkteringsfri	Ja		Ja
Hjuldimension bredd	90 mm	100 mm	90 mm
Hjuldimension diameter	380 mm	400 mm	380 mm
Lagring	Glidlager	Kullager	Glidlager

Reservdelar

Artikelnummer	Beskrivning	Utförande
156761017 BV	HJUL PUNKT.FRITT 380X90 MM	
156761108	DÄCK 400X100 MM	
156761207	SLANG 4,00-8	
156761306	SKALM 1450 MM	Passar till -0209, -0217, -0308, -0316
156761405	SKALM 1350 MM	Passar till -0100, 0118
156761504	HJUL KULLAGER PLÅTFÄLG 400X100 MM	

Trädgårdskärra 120 L Hörby Bruk

Skottkärra i kraftig konstruktion för professionellt bruk. 120 liter med röskalmar och helpressad korg i galvaniserad plåt. Luftgummihjul med plåtfälg och kullager. Levereras omonterad.



Artikelnummer	182250100
Beskrivning	SKOTTKÄRRAN EKEBY GALVAD
Volym	120 l
Lastyta bredd	680 mm
Lastyta djup	280 mm
Lastyta längd	875 mm
Luftgummi	Ja
Hjuldimension bredd	100 mm
Hjuldimension diameter	400 mm
Lagring	Kullager

Reservdelar

Artikelnummer	Beskrivning
156761108	DÄCK 400X100MM
156761207	SLANG 4,00-8
182251108	HJUL 400X100 KULLAGER PLÅTF.

Skottkärror -Murbrukskärror

Byggnadskärra galvad med träskalmar

Kärra med helpressad galvaniserad korg, rörförstärkt kant och träskalmar. 2-lagers luftgummihjul med plåtfälg. Levereras monterad.

Artikelnummer	96120100 BV
Beskrivning	SKOTTKÄRRA
Volym	110 l
Lastyta bredd	665 mm
Lastyta djup	280 mm
Lastyta längd	1020 mm
Utförande	Galvad med träskalmar
Luftgummi	Ja
Hjuldimension bredd	100 mm
Hjuldimension diameter	400 mm
Lagring	Rullager



Reservdelar

Artikelnummer	Beskrivning
96120308	HJUL TILL SKOTTKÄRRA 9612

Multikärra/skottkärra med plastkorg Hörby Bruk

Multikärra/skottkärra med korg av PP polypropylen. Galvaniserat underrede med frontstyvor och tippbygel. Levereras omonterad.

Artikelnummer	157250200 BV
Beskrivning	SKOTTKÄRRA EKEBY PLASTKORG 100
Volym	100 l
Lastyta bredd	590 mm
Lastyta djup	295 mm
Lastyta längd	940 mm
Luftgummi	Ja
Hjuldimension bredd	100 mm
Hjuldimension diameter	400 mm
Lagring	Kullager



Reservdelar

Artikelnummer	Beskrivning
156761108	DÄCK 400X100 MM
156761207	SLANG 4,00-8
157251109 BV	HJUL KULLAGER PLASTF.400X00 MM

MURBRUKSKÄRROR

Murbrukskärra

Speciellt konstruerad för transport av betong och murbruk. Korgarna är helpressade och pulverlackerade. Levereras monterade. 14567-0402 med inskjutbara skalmar. Kärrorna kan även fås med lyftöglor som offereras på begäran.

Artikelnummer	145670105 BV	145670402 BV
Beskrivning	MURBRUKSKÄRRA	MURBRUKSKÄRRA INFÄLLBAR SKALM
Volym	110 l	110 l
Lastyta bredd	570 mm	570 mm
Lastyta längd	915 mm	915 mm
Hjuldimension bredd	100 mm	100 mm
Hjuldimension diameter	350 mm	350 mm
Luftgummi	Ja	Ja
Lagring	Rullager	Rullager



Reservdelar

Artikelnummer	Beskrivning
145671004 BV	LUFTGUMMIHJUL 350X100 MM



Murbrukskärra Hörby Bruk

Speciellt konstruerad för transport av betong och murbruk. Korgarna är helpressade och pulverlackerade. Levereras monterade. 15677-0208 med lyftöglor.

Artikelnummer	156770109	156770208
Beskrivning	MURBRUKSKÄRRAN EKEBY B35K	MURBRUKSKÄRRAN EKEBY B35K
Utförande		Med lyftöglor.
Volym	110 l	110 l
Lastyta bredd	570 mm	580 mm
Lastyta djup	300 mm	370 mm
Lastyta längd	915 mm	920 mm
Hjuldimension bredd	90 mm	90 mm
Hjuldimension diameter	330 mm	330 mm
Luftgummi	Ja	Ja
Lagring	Kullager	Kullager

Reservdelar

Artikelnummer	Beskrivning
156771008	HJUL KULLAGER 330X90 MM
156771107 BV	DÄCK 3,50-6-2

AVFALLSKÄRROR

Avfallskärra / skottkärra med plastkorg Hörby Bruk

Avfalls-/skottkärra med stor plastkorg och träskalmar. Stativ av stålror.

Med 2 st 4-lagers luftgummihjul.

15726-0209 har punkteringsfria hjul med polyuretanbana och nylonfälg.

Levereras monterad.



157260100



157260209

Artikelnummer	157260100 BV	157260209 BV
Beskrivning	AVFALLSKÄRRAN EKEBY	AVFALLSKÄRRAN EKEBY
Volym	210 l	210 l
Lastyta bredd	900 mm	900 mm
Lastyta djup	470 mm	470 mm
Lastyta längd	1090 mm	1090 mm
Hjuldimension bredd	100 mm	90 mm
Hjuldimension diameter	400 mm	380 mm
Punkteringsfri		Ja
Luftgummi	Ja	
Lagring	Rullager	Rullager

Reservdelar

Artikelnummer	Beskrivning
156761108	DÄCK 400X100 MM
156761207	SLANG 4,00-8
157261009 BV	HJUL RULLAGER PLÅTF.400X100 MM
157261025 BV	HJUL PUNKT.FRITT 380X90 MM

Ottomanhjul Swede-Wheel

Ottomanhjul med fästplatta för utdragbara möbler, såsom utdragbara sängar och hurtsar. Pressad, förzinkad fast plåtbygel, med PP-hjul.



Artikelnummer	236000105	236000204	236000303	236000402
Hjuldiameter	15 mm	27 mm	30 mm	40 mm
Hjuldiameter bredd	12 mm	12 mm	12 mm	18 mm
Fästplatta längd	38 mm	42 mm	42 mm	58 mm
Fästplatta bredd	16 mm	19 mm	19 mm	24 mm
Fästhålsdiameter	4,5 mm	4,5 mm	4,5 mm	5,1 mm
Hålbild CC	28 mm	32 mm	32 mm	46 mm
Bygghöjd [mm]	19 mm	28 mm	31 mm	43 mm
Maxlast	25 kg	25 kg	25 kg	40 kg
Innehåll	4 ST	4 ST	4 ST	4 ST

Dubbellänkhjul Swede-Wheel

Dubbelhjul med skärm för möbler. Glidlagrade nylonhjul med gängad tapp och hjulaxel av förzinkat stål. Glidlagrat vridningslager. Bromsade hjul låser enbart hjulet.



Artikelnummer	236010104	236010203	236010302	236010401
Beskrivning	LÄNKHJUL	LÄNKHJUL	BROMSHJUL	BROMSHJUL
Hjuldiameter	40 mm	50 mm	40 mm	50 mm
Hjuldiameter bredd	38 mm	45 mm	38 mm	45 mm
Tapplängd	14 mm	15 mm	14 mm	15 mm
Tappdiameter	8 mm	10 mm	8 mm	10 mm
Bygghöjd [mm]	52 mm	61 mm	52 mm	61 mm
Maxlast	30 kg	50 kg	30 kg	50 kg
Innehåll	4 ST	4 ST	4 ST	4 ST

Dubbellänkhjul Swede-Wheel

Dubbelhjul med skärm för möbler. Glidlagrade nylonhjul med fästplatta och hjulaxel av förzinkat stål. Glidlagrat vridningslager. Bromsade hjul låser enbart hjulet.



Artikelnummer	236020103	236020202	236020301	236020400
Beskrivning	LÄNKHJUL	LÄNKHJUL	BROMSHJUL	BROMSHJUL
Hjuldiameter	40 mm	50 mm	40 mm	50 mm
Hjuldiameter bredd	38 mm	45 mm	38 mm	45 mm
Fästplatta längd	42 mm	42 mm	42 mm	42 mm
Fästplatta bredd	42 mm	42 mm	42 mm	42 mm
Fästhålsdiameter	4,5 mm	4,5 mm	4,5 mm	4,5 mm
Hålbild CC	32 x 32 mm	32 x 32 mm	32 x 32 mm	32 x 32 mm
Bygghöjd [mm]	52 mm	61 mm	52 mm	61 mm
Maxlast	30 kg	50 kg	30 kg	50 kg
Innehåll	4 ST	4 ST	4 ST	4 ST

APPARATHJUL



Transporthjul TPE/PP Swede-Wheel

Formsprutad grå termoplastisk gummibana med PP-nav ger ett hjul skonsamt mot underlaget. Banans hårdhet är 85°Shore A, och lämpar sig för användning inomhus, där man önskar en tystare mer dämpad gång än man får med hårda nylonhjul. Temp.best. -20°C- +50°C.

Artikelnummer	236030102	236030201	236030300
Hjuldiameter	50 mm	75 mm	100 mm
Hjuldiameter bredd	20 mm	25 mm	25 mm
Navlängd	20 mm	25 mm	25 mm
Navhål	6 mm	10 mm	10 mm
Lagring	Glidlager	Glidlager	Glidlager
Maxlast	40 kg	55 kg	55 kg



Länkhjul A20 TPE-P grå gummibana Swede-Wheel

Apparathjul med pressad förzinkad plåtbygel och centrumhål. Svängkrans med dubbla kulrader, sammanfogad med en centrumnit, förutom 50 mm länkhjul som är sammanfogade med pressförband. Bromsade länkhjul låser både hjul och vridning. Förutom 50 mm länkhjul som enbart låser hjulet. Glidlagrade TPE-hjul med PP-nav.

Artikelnummer	236040101	236040200	236040309	236040408	236040507	236040606
Beskrivning	LÄNKHJUL	LÄNKHJUL	LÄNKHJUL	BROMSHJUL	BROMSHJUL	BROMSHJUL
Hjuldiameter	50 mm	75 mm	100 mm	50 mm	75 mm	100 mm
Hjuldiameter bredd	20 mm	25 mm	25 mm	20 mm	25 mm	25 mm
Bygghöjd [mm]	64 mm	98 mm	120 mm	64 mm	98 mm	120 mm
Fästhålsdiameter	10 mm	10 mm	10 mm	10 mm	10 mm	10 mm
Utliggnings	43 mm	73 mm	85 mm	65 mm	82 mm	95 mm
Lagring	Glidlager	Glidlager	Glidlager	Glidlager	Glidlager	Glidlager
Maxlast	40 kg	55 kg	55 kg	40 kg	55 kg	55 kg



Länkhjul A2P TPE-P grå gummibana Swede-Wheel

Apparathjul med pressad förzinkad plåtbygel och fästplatta. Svängkrans med dubbla kulrader, sammanfogad med en centrumnit, förutom 50 mm länkhjul som är sammanfogade med pressförband. Bromsade länkhjul låser både hjul och vridning. Förutom 50 mm länkhjul som enbart låser hjulet. Glidlagrade TPE-hjul med PP-nav.

Artikelnummer	236050100	236050209	236050308	236050407	236050506
Beskrivning	LÄNKHJUL	LÄNKHJUL	LÄNKHJUL	BROMSHJUL	BROMSHJUL
Hjuldiameter	50 mm	75 mm	100 mm	50 mm	75 mm
Hjuldiameter bredd	20 mm	25 mm	25 mm	20 mm	25 mm
Bygghöjd [mm]	66 mm	99 mm	121 mm	66 mm	99 mm
Fästplatta längd	42 mm	60 mm	60 mm	42 mm	60 mm
Fästplatta bredd	42 mm	60 mm	60 mm	42 mm	60 mm
Hålbild CC	32 x 32 mm	46 x 46 mm	46 x 46 mm	32 x 32 mm	46 x 46 mm
Fästhålsdiameter	4,5 mm	6,5 mm	6,5 mm	4,5 mm	6,5 mm
Utliggnings	43 mm	73 mm	85 mm	65 mm	82 mm
Lagring	Glidlager	Glidlager	Glidlager	Glidlager	Glidlager
Maxlast	40 kg	55 kg	55 kg	40 kg	55 kg

Artikelnummer	236050605	236050704	236050803	236050902
Beskrivning	BROMSHJUL	FASTHJUL	FASTHJUL	FASTHJUL
Hjuldiameter	100 mm	50 mm	75 mm	100 mm
Hjuldiameter bredd	25 mm	20 mm	25 mm	25 mm
Bygghöjd [mm]	121 mm	66 mm	99 mm	121 mm
Fästplatta längd	60 mm	42 mm	60 mm	60 mm
Fästplatta bredd	60 mm	51 mm	60 mm	60 mm
Hålbild CC	46 x 46 mm	32 x 32 mm	46 x 46 mm	46 x 46 mm
Fästhålsdiameter	6,5 mm	4,5 mm	6,5 mm	6,5 mm
Utliggnings	95 mm			
Lagring	Glidlager	Glidlager	Glidlager	Glidlager
Maxlast	55 kg	40 kg	55 kg	55 kg

Hittar du inte vad du söker så kika gärna in på vår hemsida, www.gigant.se för att få information kring vårt fulla sortiment. Artikelnummer som avslutas med BV är beställningsvaror med kort leveranstid.

Dubbellänkhjul DA20 TPE-P grå gummibana Swede-Wheel

Apparathjul med dubbelmonterade hjul. Svetsad förzinkad stålbygel och centrumhål. Svängkrans med dubbla kulrader, sammanfogad med en centrumnit. Dubbelmonterade hjul ger låg bygghöjd, lägre yttryck samt lägre friktionsförluster mot golvet vid vridning av länkhjulet. Länkhjul med broms i 75 mm låser både hjul och vridning. Förutom 50 mm som enbart låser hjulet. Glidlagrade TPE-hjul med PP-nav.



Artikelnummer	236060109	236060208	236060307	236060406
Beskrivning	LÄNKHJUL	LÄNKHJUL	BROMSHJUL	BROMSHJUL
Hjuldiameter	50 mm	75 mm	50 mm	75 mm
Hjuldiameter bredd	20 mm	24 mm	20 mm	24 mm
Bygghöjd [mm]	70 mm	99 mm	70 mm	99 mm
Fästhålsdiameter	10,2 mm	10 mm	10,2 mm	10 mm
Utliggning	50 mm	70 mm	68 mm	99 mm
Lagring	Glidlager	Glidlager	Glidlager	Glidlager
Maxlast	70 kg	100 kg	70 kg	100 kg

Dubbellänkhjul DA2P-TPE-P grå gummibana Swede-Wheel

Apparathjul med dubbelmonterade hjul. Svetsad förzinkad stålbygel med fästplatta. Svängkrans med dubbla kulrader, sammanfogad med en centrumnit. Dubbelmonterade hjul ger låg bygghöjd, lägre yttryck samt lägre friktionsförluster mot golvet vid vridning av länkhjulet. Länkhjul med broms i 75 mm låser både hjul och vridning, medan de i 50 mm enbart låser hjulet. Glidlagrade TPE-hjul med PP-nav.



Artikelnummer	236070108	236070207	236070306	236070405
Beskrivning	LÄNKHJUL	LÄNKHJUL	BROMSHJUL	BROMSHJUL
Hjuldiameter	50 mm	75 mm	50 mm	75 mm
Hjuldiameter bredd	20 mm	24 mm	20 mm	24 mm
Bygghöjd [mm]	70 mm	101 mm	70 mm	101 mm
Fästplatta längd	60 mm	60 mm	60 mm	60 mm
Fästplatta bredd	60 mm	60 mm	60 mm	60 mm
Hålbild CC	46 x 46 mm	46 x 46 mm	46 x 46 mm	46 x 46 mm
Fästhålsdiameter	6,5 mm	6,5 mm	6,5 mm	6,5 mm
Utliggning	50 mm	70 mm	68 mm	99 mm
Lagring	Glidlager	Glidlager	Glidlager	Glidlager
Maxlast	70 kg	100 kg	70 kg	100 kg

Löst hjul TPE/PP Swede-Wheel

Formsprutad grå termoplastisk gummibana med PP-nav ger ett hjul som är skonsamt mot underlaget. Banans hårdhet är 85° Shore A, och lämpar sig för användning inomhus, där man önskar en tystare mer dämpad gång än man får med hårda nylonhjul. Kullagrade hjul ger lågt rullmotstånd och lämpar sig för kontinuerlig drift. Hjulet i diameter 33 mm har en PUR-bana med hårdhet 95° Shore A. Temp.Best.-20°C- +50°C.



Artikelnummer	236080107 BV	236080206 BV	236080305 BV	236080404 BV
Hjuldiameter	33 mm	40 mm	50 mm	75 mm
Hjuldiameter bredd	17 mm	16 mm	20 mm	25 mm
Navlängd	22 mm	22 mm	22 mm	25 mm
Navhål	6 mm	6 mm	6 mm	8 mm
Lagring	Kullager	Kullager	Kullager	Kullager
Maxlast	20 kg	40 kg	40 kg	70 kg

Artikelnummer	236080503 BV	236080602	236080701	236080800
Hjuldiameter	100 mm	100 mm	125 mm	150 mm
Hjuldiameter bredd	28 mm	32 mm	32 mm	32 mm
Navlängd	25 mm	37 mm	37 mm	37 mm
Navhål	8 mm	8 mm	8 mm	8 mm
Lagring	Kullager	Kullager	Kullager	Kullager
Maxlast	70 kg	100 kg	100 kg	100 kg



Länkhjul typ AO TPE-B plåtbygel grå gummibana Swede-Wheel

Apparathjul med pressad förzinkad plåtbygel och centrumhål. Svängkrans med dubbla kulrader, sammanfogad med en centrumnit, förutom 33-50 mm länkhjul som är sammanfogade med pressförband. Bromsade länkhjul låser både hjul och vridning. Förutom 50 mm länkhjul som enbart låser hjulet. Kullagrade TPE-hjul med PP-nav.

Artikelnummer	236090106 BV	236090205 BV	236090304 BV	236090403	236090502 BV
Beskrivning	LÄNKHJUL	LÄNKHJUL	LÄNKHJUL	LÄNKHJUL	LÄNKHJUL
Hjuldimension diameter	33 mm	40 mm	50 mm	75 mm	100 mm
Hjuldimension bredd	17 mm	16 mm	20 mm	25 mm	25 mm
Bygghöjd [mm]	46 mm	56 mm	64 mm	98 mm	120 mm
Fästhålsdiameter	10,2 mm	10,2 mm	10,2 mm	10,2 mm	10,2 mm
Utliggnings	36 mm	40 mm	43 mm	73 mm	85 mm
Lagring	Kullager	Kullager	Kullager	Kullager	Kullager
Maxlast	20 kg	40 kg	40 kg	70 kg	70 kg

Artikelnummer	236090601	236090700	236090809	236090908 BV	236091005
Beskrivning	LÄNKHJUL	LÄNKHJUL	LÄNKHJUL	BROMSHJUL	BROMSHJUL
Hjuldimension diameter	100 mm	125 mm	150 mm	50 mm	75 mm
Hjuldimension bredd	32 mm	32 mm	32 mm	20 mm	25 mm
Bygghöjd [mm]	133 mm	159 mm	185 mm	64 mm	98 mm
Fästhålsdiameter	11 mm	11 mm	11 mm	10,2 mm	10,2 mm
Utliggnings	90 mm	102 mm	114 mm	65 mm	73 mm
Lagring	Kullager	Kullager	Kullager	Kullager	Kullager
Maxlast	100 kg	100 kg	100 kg	40 kg	70 kg

Artikelnummer	236091104 BV	236091203	236091302	236091401
Beskrivning	BROMSHJUL	BROMSHJUL	BROMSHJUL	BROMSHJUL
Hjuldimension diameter	100 mm	100 mm	125 mm	150 mm
Hjuldimension bredd	25 mm	32 mm	32 mm	32 mm
Bygghöjd [mm]	120 mm	133 mm	159 mm	185 mm
Fästhålsdiameter	10,2 mm	11 mm	11 mm	11 mm
Utliggnings	95 mm	90 mm	128 mm	129 mm
Lagring	Kullager	Kullager	Kullager	Kullager
Maxlast	70 kg	100 kg	100 kg	100 kg

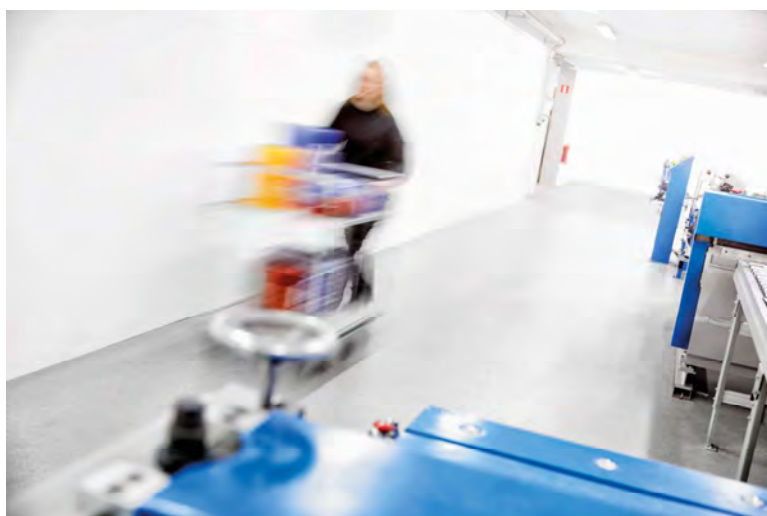

Länkhjul typ AP TPE-B plåtbygel grå gummibana Swede-Wheel

Apparathjul med pressad förzinkad plåtbygel och fästplatta. Svängkrans med dubbla kulrader, sammanfogad med en centrumnit, förutom 33-50 mm länkhjul som är sammanfogade med pressförband. Bromsade länkhjul låser både hjul och vridning. Förutom 50 mm länkhjul som enbart låser hjulet.

Kullagrade TPE-hjul med PP-nav.



Artikelnummer	236120101	236120200	236120309	236120408	236120507 BV
Beskrivning	LÄNKHJUL	LÄNKHJUL	LÄNKHJUL	LÄNKHJUL	LÄNKHJUL
Hjuldimension diameter	33 mm	40 mm	50 mm	75 mm	100 mm
Hjuldimension bredd	17 mm	16 mm	20 mm	25 mm	25 mm
Bygghöjd [mm]	46 mm	56 mm	66 mm	99 mm	121 mm
Fästplatta längd	42 mm	42 mm	42 mm	60 mm	60 mm
Fästplatta bredd	42 mm	42 mm	42 mm	60 mm	60 mm
Hålbild CC	32 x 32 mm	32 x 32 mm	32 x 32 mm	46 x 46 mm	46 x 46 mm
Fästhålsdiameter	4,8 mm	4,8 mm	4,5 mm	6,5 mm	6,5 mm
Utliggning	36 mm	40 mm	43 mm	73 mm	85 mm
Lagring	Kullager	Kullager	Kullager	Kullager	Kullager
Maxlast	20 kg	40 kg	40 kg	70 kg	70 kg

Artikelnummer	236120606	236120705	236120804 BV	236120903	236121000
Beskrivning	LÄNKHJUL	LÄNKHJUL	LÄNKHJUL	BROMSHJUL	BROMSHJUL
Hjuldimension diameter	100 mm	125 mm	150 mm	50 mm	75 mm
Hjuldimension bredd	32 mm	32 mm	32 mm	20 mm	25 mm
Bygghöjd [mm]	133 mm	159 mm	185 mm	66 mm	99 mm
Fästplatta längd	67 mm	67 mm	67 mm	42 mm	60 mm
Fästplatta bredd	77 mm	77 mm	77 mm	42 mm	60 mm
Hålbild CC	59 x 49 mm	59 x 49 mm	59 x 49 mm	32 x 32 mm	46 x 46 mm
Fästhålsdiameter	8,5 mm	8,5 mm	8,5 mm	4,5 mm	6,5 mm
Utliggning	90 mm	102 mm	115 mm	65 mm	82 mm
Lagring	Kullager	Kullager	Kullager	Kullager	Kullager
Maxlast	100 kg	100 kg	100 kg	40 kg	70 kg

Artikelnummer	236121109 BV	236121208	236121307	236121406 BV	236121505
Beskrivning	BROMSHJUL	BROMSHJUL	BROMSHJUL	BROMSHJUL	FASTHJUL
Hjuldimension diameter	100 mm	100 mm	125 mm	150 mm	50 mm
Hjuldimension bredd	25 mm	32 mm	32 mm	32 mm	20 mm
Bygghöjd [mm]	121 mm	133 mm	159 mm	185 mm	66 mm
Fästplatta längd	60 mm	67 mm	67 mm	67 mm	42 mm
Fästplatta bredd	60 mm	77 mm	77 mm	77 mm	51 mm
Hålbild CC	46 x 46 mm	59 x 49 mm	59 x 49 mm	59 x 49 mm	38 x 27 mm
Fästhålsdiameter	6,5 mm	8,5 mm	8,5 mm	8,5 mm	6,1 mm
Utliggning	95 mm	128 mm	128 mm	128 mm	
Lagring	Kullager	Kullager	Kullager	Kullager	Kullager
Maxlast	70 kg	100 kg	100 kg	100 kg	40 kg

Artikelnummer	236121604	236121703 BV	236121802	236121901
Beskrivning	FASTHJUL	FASTHJUL	FASTHJUL	FASTHJUL
Hjuldimension diameter	75 mm	100 mm	100 mm	125 mm
Hjuldimension bredd	25 mm	25 mm	32 mm	32 mm
Bygghöjd [mm]	99 mm	121 mm	133 mm	159 mm
Fästplatta längd	60 mm	60 mm	64 mm	64 mm
Fästplatta bredd	60 mm	60 mm	92 mm	92 mm
Hålbild CC	46 x 46 mm	46 x 46 mm	72 x 45 mm	72 x 45 mm
Fästhålsdiameter	6,5 mm	6,5 mm	8,5 mm	8,5 mm
Utliggning				
Lagring	Kullager	Kullager	Kullager	Kullager
Maxlast	70 kg	70 kg	100 kg	100 kg

INDUSTRIHJUL GUMMI STANDARD



Löst hjul typ GRU/PP Swede-Wheel

Grått non-marking gummihjul med plastnav i standardkvalitet. God stötupptagningsförmåga och tyst gång. Lämpliga till lätta industriella applikationer.

Artikelnummer	236130100	236130209	236130308	236130407 BV	236130506 BV
Hjuldiameter	80 mm	100 mm	125 mm	160 mm	200 mm
Hjuldiameter bredd	27 mm	27 mm	38 mm	40 mm	48 mm
Navlängd	45 mm	45 mm	45 mm	60 mm	60 mm
Navhål	12 mm	12 mm	12 mm	20 mm	20 mm
Lagring	Glidlager	Glidlager	Glidlager	Glidlager	Glidlager
Maxlast	50 kg	70 kg	100 kg	135 kg	205 kg



Länkhjul typ 4P GRU/PP plåtbygel grå gummibana Swede-Wheel

Pressad förzinkad plåtbygel med fästplatta. Svängkrans med dubbla kulrader, sammanfogad med en centrumnit. Bromsade länkhjul låser hjul och vridning samtidigt. Grått gummihjul med polypropylenav.

Artikelnummer	236140109	236140208	236140307	236140406 BV	236140505 BV
Beskrivning	LÄNKHJUL	LÄNKHJUL	LÄNKHJUL	LÄNKHJUL	LÄNKHJUL
Hjuldiameter	80 mm	100 mm	125 mm	160 mm	200 mm
Hjuldiameter bredd	27 mm	27 mm	38 mm	40 mm	48 mm
Bygghöjd [mm]	108 mm	128 mm	155 mm	200 mm	240 mm
Fästplatta längd	105 mm	105 mm	105 mm	137 mm	137 mm
Fästplatta bredd	85 mm	85 mm	85 mm	105 mm	105 mm
Hålbild CC	80 x 60 mm	80 x 60 mm	80 x 60 mm	105 x 80 mm	105 x 80 mm
Fästhålsdiameter	9 mm	9 mm	9 mm	11 mm	11 mm
Utliggnings	81 mm	91 mm	104 mm	135 mm	155 mm
Lagring	Rullager	Rullager	Rullager	Rullager	Rullager
Maxlast	50 kg	70 kg	100 kg	135 kg	205 kg

Artikelnummer	236140604	236140703	236140802	236140901 BV	236141008 BV
Beskrivning	BROMSHJUL	BROMSHJUL	BROMSHJUL	BROMSHJUL	BROMSHJUL
Hjuldiameter	80 mm	100 mm	125 mm	160 mm	200 mm
Hjuldiameter bredd	27 mm	27 mm	38 mm	40 mm	48 mm
Bygghöjd [mm]	108 mm	128 mm	155 mm	200 mm	240 mm
Fästplatta längd	105 mm	105 mm	105 mm	137 mm	137 mm
Fästplatta bredd	85 mm	85 mm	85 mm	105 mm	105 mm
Hålbild CC	80 x 60 mm	80 x 60 mm	80 x 60 mm	105 x 80 mm	105 x 80 mm
Fästhålsdiameter	9 mm	9 mm	9 mm	11 mm	11 mm
Utliggnings	120 mm	120 mm	120 mm	165 mm	165 mm
Lagring	Rullager	Rullager	Rullager	Rullager	Rullager
Maxlast	50 kg	70 kg	100 kg	135 kg	205 kg

Artikelnummer	236141107	236141206	236141305	236141404 BV	236141503 BV
Beskrivning	FASTHJUL	FASTHJUL	FASTHJUL	FASTHJUL	FASTHJUL
Hjuldiameter	80 mm	100 mm	125 mm	160 mm	200 mm
Hjuldiameter bredd	27 mm	27 mm	38 mm	40 mm	48 mm
Bygghöjd [mm]	108 mm	128 mm	155 mm	200 mm	240 mm
Fästplatta längd	105 mm	105 mm	105 mm	137 mm	137 mm
Fästplatta bredd	85 mm	85 mm	85 mm	105 mm	105 mm
Hålbild CC	80 x 60 mm	80 x 60 mm	80 x 60 mm	105 x 80 mm	105 x 80 mm
Fästhålsdiameter	9 mm	9 mm	9 mm	11 mm	11 mm
Utliggnings					
Lagring	Rullager	Rullager	Rullager	Rullager	Rullager
Maxlast	50 kg	70 kg	100 kg	135 kg	205 kg

Löst hjul typ BRU/PP Swede-Wheel

Svart gummihjul med plastnav i standardkvalitet. God stötupptagningsförmåga och tyst gång. Lämpliga till lätta industriella applikationer.



Artikelnummer	236150108	236150207	236150306	236150405
Hjuldimension diameter	80 mm	100 mm	125 mm	160 mm
Hjuldimension bredd	27 mm	27 mm	38 mm	40 mm
Navlängd	45 mm	45 mm	45 mm	60 mm
Navhål	12 mm	12 mm	12 mm	20 mm
Lagring	Rullager	Rullager	Rullager	Glidlager
Maxlast	50 kg	70 kg	100 kg	135 kg

Artikelnummer	236150504	236150603	236150702
Hjuldimension diameter	160 mm	200 mm	200 mm
Hjuldimension bredd	40 mm	48 mm	48 mm
Navlängd	60 mm	60 mm	60 mm
Navhål	20 mm	20 mm	20 mm
Lagring	Rullager	Glidlager	Rullager
Maxlast	135 kg	205 kg	205 kg

Länkhjul typ 40 BRU/PP plåtbygel svart gummibana Swede-Wheel

Pressad förzinkad plåtbygel med centrumhål. Svängkrans med dubbla kulrader, sammanfogad med en centrumnit. Bromsade länkhjul låser hjul och vridning samtidigt. Svart gummihjul med polypropylennav.



Artikelnummer	236160107	236160206	236160305	236160404 BV	236160503 BV
Beskrivning	LÄNKHJUL	LÄNKHJUL	LÄNKHJUL	LÄNKHJUL	LÄNKHJUL
Hjuldimension diameter	80 mm	100 mm	125 mm	160 mm	200 mm
Hjuldimension bredd	27 mm	27 mm	38 mm	40 mm	48 mm
Bygghöjd [mm]	108 mm	128 mm	155 mm	195 mm	235 mm
Fästhålsdiameter	13 mm	13 mm	13 mm	13 mm	13 mm
Utliggnings	81 mm	91 mm	104 mm	135 mm	155 mm
Lagring	Rullager	Rullager	Rullager	Rullager	Rullager
Maxlast	50 kg	70 kg	100 kg	135 kg	205 kg

Artikelnummer	236160602	236160701	236160800	236160909 BV	236161006 BV
Beskrivning	BROMSHJUL	BROMSHJUL	BROMSHJUL	BROMSHJUL	BROMSHJUL
Hjuldimension diameter	80 mm	100 mm	125 mm	160 mm	200 mm
Hjuldimension bredd	27 mm	27 mm	38 mm	40 mm	48 mm
Bygghöjd [mm]	108 mm	128 mm	155 mm	195 mm	235 mm
Fästhålsdiameter	13 mm	13 mm	13 mm	13 mm	13 mm
Utliggnings	120 mm	120 mm	120 mm	165 mm	165 mm
Lagring	Rullager	Rullager	Rullager	Rullager	Rullager
Maxlast	50 kg	70 kg	100 kg	135 kg	205 kg



Länkhjul typ 4P BRU/PP plåtbygel svart gummibana Swede-Wheel

Pressad förzinkad plåtbygel med fästplatta. Svängkrans med dubbla kulrader, sammanfogad med en centrumnit. Bromsade länkhjul låser hjul och vridning samtidigt. Svart gummihjul med polypropylenenav.

Artikelnummer	236170106	236170205	236170304	236170403	236170502
Beskrivning	LÄNKHJUL	LÄNKHJUL	LÄNKHJUL	LÄNKHJUL	LÄNKHJUL
Hjuldimension diameter	80 mm	100 mm	125 mm	160 mm	200 mm
Hjuldimension bredd	27 mm	27 mm	38 mm	40 mm	48 mm
Bygghöjd [mm]	108 mm	128 mm	155 mm	200 mm	240 mm
Fästplatta längd	105 mm	105 mm	105 mm	137 mm	137 mm
Fästplatta bredd	85 mm	85 mm	85 mm	105 mm	105 mm
Hålbild CC	80 x 60 mm	80 x 60 mm	80 x 60 mm	105 x 80 mm	105 x 80 mm
Fästhålsdiameter	9 mm	9 mm	9 mm	11 mm	11 mm
Utliggning	81 mm	91 mm	104	135 mm	155 mm
Lagring	Rullager	Rullager	Rullager	Rullager	Rullager
Maxlast	50 kg	70 kg	100 kg	135 kg	205 kg

Artikelnummer	236170601	236170700	236170809	236170908	236171005
Beskrivning	BROMSHJUL	BROMSHJUL	BROMSHJUL	BROMSHJUL	BROMSHJUL
Hjuldimension diameter	80 mm	100 mm	125 mm	160 mm	200 mm
Hjuldimension bredd	27 mm	27 mm	38 mm	40 mm	48 mm
Bygghöjd [mm]	108 mm	128 mm	155 mm	200 mm	240 mm
Fästplatta längd	105 mm	105 mm	105 mm	137 mm	137 mm
Fästplatta bredd	85 mm	85 mm	85 mm	105 mm	105 mm
Hålbild CC	80 x 60 mm	80 x 60 mm	80 x 60 mm	105 x 80 mm	105 x 80 mm
Fästhålsdiameter	9 mm	9 mm	9 mm	11 mm	11 mm
Utliggning	120 mm	120 mm	120 mm	165 mm	165 mm
Lagring	Rullager	Rullager	Rullager	Rullager	Rullager
Maxlast	50 kg	70 kg	100 kg	135 kg	205 kg

Artikelnummer	236171104	236171203	236171302	236171401	236171500
Beskrivning	FASTHJUL	FASTHJUL	FASTHJUL	FASTHJUL	FASTHJUL
Hjuldimension diameter	80 mm	100 mm	125 mm	160 mm	200 mm
Hjuldimension bredd	27 mm	27 mm	38 mm	40 mm	48 mm
Bygghöjd [mm]	108 mm	128 mm	155 mm	200 mm	240 mm
Fästplatta längd	105 mm	105 mm	105 mm	137 mm	137 mm
Fästplatta bredd	85 mm	85 mm	85 mm	105 mm	105 mm
Hålbild CC	80 x 60 mm	80 x 60 mm	80 x 60 mm	105 x 80 mm	105 x 80 mm
Fästhålsdiameter	9 mm	9 mm	9 mm	11 mm	11 mm
Utliggning					
Lagring	Rullager	Rullager	Rullager	Rullager	Rullager
Maxlast	50 kg	70 kg	100 kg	135 kg	205 kg

Löst hjul typ BRU/SP Swede-Wheel



Svart gummihjul med plåtnav i standardkvalitet. God stötupptagningsförmåga och tyst gång. Lämpliga till lätta industriella applikationer.

Artikelnummer	236180105	236180204	236180303	236180402	236180501	236180600
Hjuldimension diameter	80 mm	100 mm	125 mm	160 mm	200 mm	250 mm
Hjuldimension bredd	30 mm	30 mm	37 mm	40 mm	50 mm	50 mm
Navlängd	45 mm	45 mm	45 mm	59 mm	59 mm	59 mm
Navhål	12 mm	12 mm	12 mm	20 mm	20 mm	25 mm
Lagring	Rullager	Rullager	Rullager	Rullager	Rullager	Rullager
Maxlast	60 kg	70 kg	100 kg	140 kg	205 kg	230 kg

Transporthjul -Industrihjul elastiska

Länkhjul typ 4P BRU/SP plåtbygel svart gummibana Swede-Wheel

Pressad förzinkad plåtbygel med fästplatta. Svängkrans med dubbla kulrader, sammanfogad med en centrumnit. Bromsade länkhjul låser hjul och vridning samtidigt. Svart gummihjul med plåtnav.



Artikelnummer	236190203	236190302	236190401	236190500
Beskrivning	LÄNKHJUL	LÄNKHJUL	LÄNKHJUL	LÄNKHJUL
Hjuldiameter	100 mm	125 mm	160 mm	200 mm
Hjuldiameter bredd	30 mm	37 mm	40 mm	50 mm
Bygghöjd [mm]	128 mm	155 mm	200 mm	240 mm
Fästplatta längd	105 mm	105 mm	137 mm	137 mm
Fästplatta bredd	85 mm	85 mm	105 mm	105 mm
Hålbild CC	80 x 60 mm	80 x 60 mm	105 x 80 mm	105 x 80 mm
Fästhålsdiameter	9 mm	9 mm	11 mm	11 mm
Utliggnings	91 mm	104 mm	135 mm	155 mm
Lagring	Rullager	Rullager	Rullager	Rullager
Maxlast	70 kg	100 kg	140 kg	205 kg

Artikelnummer	236190708	236190807	236190906	236191003
Beskrivning	BROMSHJUL	BROMSHJUL	BROMSHJUL	BROMSHJUL
Hjuldiameter	100 mm	125 mm	160 mm	200 mm
Hjuldiameter bredd	30 mm	37 mm	40 mm	50 mm
Bygghöjd [mm]	128 mm	155 mm	200 mm	240 mm
Fästplatta längd	105 mm	105 mm	137 mm	137 mm
Fästplatta bredd	85 mm	85 mm	105 mm	105 mm
Hålbild CC	80 x 60 mm	80 x 60 mm	105 x 80 mm	105 x 80 mm
Fästhålsdiameter	9 mm	9 mm	11 mm	11 mm
Utliggnings	120 mm	120 mm	165 mm	165 mm
Lagring	Rullager	Rullager	Rullager	Rullager
Maxlast	70 kg	100 kg	140 kg	205 kg

Artikelnummer	236191201	236191300	236191409	236191508
Beskrivning	FASTHJUL	FASTHJUL	FASTHJUL	FASTHJUL
Hjuldiameter	100 mm	125 mm	160 mm	200 mm
Hjuldiameter bredd	30 mm	37 mm	40 mm	50 mm
Bygghöjd [mm]	128 mm	155 mm	200 mm	240 mm
Fästplatta längd	105 mm	105 mm	137 mm	137 mm
Fästplatta bredd	85 mm	85 mm	105 mm	105 mm
Hålbild CC	80 x 60 mm	80 x 60 mm	105 x 80 mm	105 x 80 mm
Fästhålsdiameter	9 mm	9 mm	11 mm	11 mm
Utliggnings				
Lagring	Rullager	Rullager	Rullager	Rullager
Maxlast	70 kg	100 kg	140 kg	205 kg

INDUSTRIHJUL ELASTISKA

Löst hjul typ Elastic GRU/PA6 Swede-Wheel

Elastiskt grått non-markering gummihjul med nylonnav. Det är elastiskt och återtar sin runda form efter statisk belastning och ger ett lägre rullmotstånd än för gummi av standardkvalitet. Hjulet är slitstarkt med god stötupptagningsförmåga. Det är skonsamt mot underlaget och färgar ej av sig. Det har mycket lågt rullmotstånd samt jämn och tyst gång.



Artikelnummer	236220109
Hjuldiameter	160 mm
Hjuldiameter bredd	48 mm
Hålbild CC	20x20 mm
Navlängd	60 mm
Navhål	20 mm
Lagring	Rullager
Maxlast	350 kg



Länkhjul typ 5P Elastic GRU/PA6 plåtbygel elastisk grå gummibana Swede-Wheel

Pressad förzinkad plåtbygel med fästplatta. Svängkrans med dubbla kulrader, sammanfogad med en centrumnit. Kan utrustas med en separat 2-vägs riktningsspärr. Bromsade länkhjul låser hjul och vridning samtidigt. Elastiskt grått gummihjul med nylonfälg.

Artikelnummer	236230108	236230207	236230306
Beskrivning	LÄNKHJUL	BROMSHJUL	FASTHJUL
Hjuldimension diameter	160 mm	160 mm	160 mm
Hjuldimension bredd	45 mm	45 mm	45 mm
Bygghöjd [mm]	196 mm	196 mm	196 mm
Fästplatta längd	135 mm	135 mm	135 mm
Fästplatta bredd	110 mm	110 mm	110 mm
Hålbild CC	105 x 80 mm	105 x 80 mm	105 x 80 mm
Fästhålsdiameter	11 mm	11 mm	11 mm
Utliggnings	135 mm	125 mm	
Lagring	Kullager	Kullager	Kullager
Maxlast	350 kg	350 kg	350 kg



Löst hjul typ Elastic GRU/PA6 Swede-Wheel

Elastiskt grått non-marking gummihjul med nylonnav. Det är elastiskt och återtar sin runda form efter statisk belastning och ger ett lägre rullmotstånd än för gummi av standardkvalitet. Hjulet är slitstarkt med god stötpåtagningsförmåga. Det är skonsamt mot underlaget och färgar ej av sig. Det har mycket lågt rullmotstånd samt jämn och tyst gång.

Artikelnummer	236240107	236240206 BV	236240305 BV	236240404	236240503
Hjuldimension diameter	80 mm	100 mm	125 mm	160 mm	200 mm
Hjuldimension bredd	34 mm	36 mm	36 mm	45 mm	45 mm
Navlängd	44 mm	46 mm	46 mm	61 mm	61 mm
Navhål	12 mm	8 mm	8 mm	12 mm	12 mm
Lagring	Rullager	Kullager	Kullager	Kullager	Kullager
Maxlast	100 kg	160 kg	160 kg	350 kg	350 kg



Länkhjul typ 40 Elastic GRU/PA6 plåtbygel elastisk grå gummibana Swede-Wheel

Pressad förzinkad plåtbygel med centrumhål. Svängkrans med dubbla kulrader, sammanfogad med en centrumnit. Bromsade länkhjul låser hjul och vridning samtidigt. Elastiskt grått gummihjul med nylonfälg.

Artikelnummer	236250106	236250205	236250304	236250403 BV	236250502 BV
Beskrivning	LÄNKHJUL	LÄNKHJUL	LÄNKHJUL	LÄNKHJUL	LÄNKHJUL
Hjuldimension diameter	80 mm	100 mm	125 mm	160 mm	200 mm
Hjuldimension bredd	34 mm	36 mm	36 mm	45 mm	45 mm
Bygghöjd [mm]	108 mm	128 mm	155 mm	195 mm	235 mm
Fästhålsdiameter	13 mm	13 mm	13 mm	13 mm	13 mm
Utliggnings	81 mm	91 mm	104 mm	135 mm	155 mm
Lagring	Rullager	Kullager	Kullager	Kullager	Kullager
Maxlast	100 kg	155 kg	155 kg	300 kg	300 kg

Artikelnummer	236250601	236250700	236250809	236250908 BV	236251005 BV
Beskrivning	BROMSHJUL	BROMSHJUL	BROMSHJUL	BROMSHJUL	BROMSHJUL
Hjuldimension diameter	80 mm	100 mm	125 mm	160 mm	200 mm
Hjuldimension bredd	34 mm	36 mm	36 mm	45 mm	45 mm
Bygghöjd [mm]	108 mm	128 mm	155 mm	195 mm	235 mm
Fästhålsdiameter	13 mm	13 mm	13 mm	13 mm	13 mm
Utliggnings	120 mm	120 mm	120 mm	165 mm	165 mm
Lagring	Rullager	Kullager	Kullager	Kullager	Kullager
Maxlast	100 kg	155 kg	155 kg	300 kg	300 kg

Länkhjul typ 4P Elastic GRU/PA6 plåtbygel elastisk grå gummibana Swede-Wheel

Pressad förzinkad plåtbygel med fästplatta. Svängkrans med dubbla kulrader, sammanfogad med en centrumnit. Bromsade länkhjul låser hjul och vridning samtidigt. Elastiskt grått gummihjul med nylonfålg.



Artikelnummer	236260105	236260204	236260303	236260402	236260501 BV
Beskrivning	LÄNKHJUL	LÄNKHJUL	LÄNKHJUL	LÄNKHJUL	LÄNKHJUL
Hjuldimension diameter	80 mm	100 mm	125 mm	160 mm	200 mm
Hjuldimension bredd	34 mm	36 mm	36 mm	45 mm	45 mm
Bygghöjd [mm]	108 mm	128 mm	155 mm	200 mm	240 mm
Fästplatta längd	105 mm	105 mm	105 mm	137 mm	137 mm
Fästplatta bredd	85 mm	85 mm	85 mm	105 mm	105 mm
Hålbild CC	80 x 60 mm	80 x 60 mm	80 x 60 mm	105 x 80 mm	105 x 80 mm
Fästhålsdiameter	9 mm	9 mm	9 mm	11 mm	11 mm
Utliggning	81 mm	91 mm	104 mm	135 mm	155 mm
Lagring	Rullager	Kullager	Kullager	Kullager	Kullager
Maxlast	100 kg	160 kg	160 kg	350 kg	350 kg

Artikelnummer	236260600	236260709	236260808	236260907	236261004 BV
Beskrivning	BROMSHJUL	BROMSHJUL	BROMSHJUL	BROMSHJUL	BROMSHJUL
Hjuldimension diameter	80 mm	100 mm	125 mm	160 mm	200 mm
Hjuldimension bredd	34 mm	36 mm	36 mm	45 mm	45 mm
Bygghöjd [mm]	108 mm	128 mm	155 mm	200 mm	240 mm
Fästplatta längd	105 mm	105 mm	105 mm	137 mm	137 mm
Fästplatta bredd	85 mm	85 mm	85 mm	105 mm	105 mm
Hålbild CC	80 x 60 mm	80 x 60 mm	80 x 60 mm	105 x 80 mm	105 x 80 mm
Fästhålsdiameter	9 mm	9 mm	9 mm	11 mm	11 mm
Utliggning	120 mm	120 mm	120 mm	165 mm	165 mm
Lagring	Rullager	Kullager	Kullager	Kullager	Kullager
Maxlast	100 kg	160 kg	160 kg	350 kg	350 kg

Artikelnummer	236261103	236261202	236261301	236261400	236261509 BV
Beskrivning	FASTHJUL	FASTHJUL	FASTHJUL	FASTHJUL	FASTHJUL
Hjuldimension diameter	80 mm	100 mm	125 mm	160 mm	200 mm
Hjuldimension bredd	34 mm	36 mm	36 mm	45 mm	45 mm
Bygghöjd [mm]	108 mm	128 mm	155 mm	200 mm	240 mm
Fästplatta längd	105 mm	105 mm	105 mm	137 mm	137 mm
Fästplatta bredd	85 mm	85 mm	85 mm	105 mm	105 mm
Hålbild CC	80 x 60 mm	80 x 60 mm	80 x 60 mm	105 x 80 mm	105 x 80 mm
Fästhålsdiameter	9 mm	9 mm	9 mm	11 mm	11 mm
Utliggning					
Lagring	Rullager	Kullager	Kullager	Kullager	Kullager
Maxlast	100 kg	160 kg	160 kg	350 kg	350 kg





Löst hjul typ Elastic BRU/AL Swede-Wheel

Elastiskt svart gummihjul med aluminiumnav. Det är elastiskt och återtar sin runda form efter statisk belastning och ger ett lägre rullmotstånd än för gummi av standardkvalitet. Hjulet är slitstarkt med god stötupptagningsförmåga. Det är skonsamt mot underlaget, har mycket lågt rullmotstånd samt jämn och tyst gång.

Artikelnummer	236270104 BV	236270203 BV	236270302 BV	236270401 BV
Hjuldimension diameter	100 mm	125 mm	125 mm	150 mm
Hjuldimension bredd	40 mm	40 mm	50 mm	50 mm
Navlängd	45 mm	45 mm	60 mm	60 mm
Navhål	15 mm	15 mm	20 mm	20 mm
Lagring	Kullager	Kullager	Kullager	Kullager
Maxlast	180 kg	200 kg	270 kg	300 kg

Artikelnummer	236270500	236270609	236270708	236270807 BV
Hjuldimension diameter	160 mm	200 mm	250 mm	300 mm
Hjuldimension bredd	50 mm	50 mm	50 mm	57 mm
Navlängd	60 mm	60 mm	60 mm	60 mm
Navhål	20 mm	20 mm	25 mm	30 mm
Lagring	Kullager	Kullager	Kullager	Kullager
Maxlast	350 kg	450 kg	550 kg	700 kg



Länkhjul typ 4P Elastic BRU/AL plåtbygel elastisk svart gummibana Swede-Wheel

Pressad förzinkad plåtbygel med fästplatta. Svängkrans med dubbla kulrader, sammanfogad med en centrumnit. Bromsade länkhjul låser hjul och vridning samtidigt. Elastiskt svart gummihjul med aluminiumnav.

Artikelnummer	236280103	236280202 BV	236280301	236280400	236280509
Beskrivning	LÄNKHJUL	LÄNKHJUL	LÄNKHJUL	LÄNKHJUL	LÄNKHJUL
Hjuldimension diameter	100 mm	125 mm	125 mm	160 mm	200 mm
Hjuldimension bredd	40 mm	50 mm	40 mm	50 mm	50 mm
Bygghöjd [mm]	128 mm	163 mm	155 mm	200 mm	240 mm
Fästplatta längd	105 mm	137 mm	105 mm	137 mm	137 mm
Fästplatta bredd	85 mm	105 mm	85 mm	105 mm	105 mm
Hålbild CC	80 x 60 mm	105 x 80 mm	80 x 60 mm	105 x 80 mm	105 x 80 mm
Fästhålsdiameter	9 mm	11 mm	9 mm	11 mm	11 mm
Utliggnings	91 mm	118 mm	104 mm	135 mm	155 mm
Lagring	Kullager	Kullager	Kullager	Kullager	Kullager
Maxlast	180 kg	270 kg	200 kg	350 kg	400 kg

Artikelnummer	236280608	236280707 BV	236280806	236280905	236281002
Beskrivning	BROMSHJUL	BROMSHJUL	BROMSHJUL	BROMSHJUL	BROMSHJUL
Hjuldimension diameter	100 mm	125 mm	125 mm	160 mm	200 mm
Hjuldimension bredd	40 mm	50 mm	40 mm	50 mm	50 mm
Bygghöjd [mm]	128 mm	163 mm	155 mm	200 mm	240 mm
Fästplatta längd	105 mm	137 mm	105 mm	137 mm	137 mm
Fästplatta bredd	85 mm	105 mm	85 mm	105 mm	105 mm
Hålbild CC	80 x 60 mm	105 x 80 mm	80 x 60 mm	105 x 80 mm	105 x 80 mm
Fästhålsdiameter	9 mm	11 mm	9 mm	11 mm	11 mm
Utliggnings	120 mm	165 mm	120 mm	165 mm	165 mm
Lagring	Kullager	Kullager	Kullager	Kullager	Kullager
Maxlast	180 kg	270 kg	200 kg	350 kg	400 kg

Artikelnummer	236281101	236281200 BV	236281309	236281408	236281507
Beskrivning	FASTHJUL	FASTHJUL	FASTHJUL	FASTHJUL	FASTHJUL
Hjuldimension diameter	100 mm	125 mm	125 mm	160 mm	200 mm
Hjuldimension bredd	40 mm	50 mm	40 mm	50 mm	50 mm
Bygghöjd [mm]	128 mm	163 mm	155 mm	200 mm	240 mm
Fästplatta längd	105 mm	137 mm	105 mm	137 mm	137 mm
Fästplatta bredd	85 mm	105 mm	85 mm	105 mm	105 mm
Hålbild CC	80 x 60 mm	105 x 80 mm	80 x 60 mm	105 x 80 mm	105 x 80 mm
Fästhålsdiameter	9 mm	11 mm	9 mm	11 mm	11 mm
Utliggnings					
Lagring	Kullager	Kullager	Kullager	Kullager	Kullager
Maxlast	180 kg	270 kg	200 kg	350 kg	400 kg

INDUSTRIHJUL SPRUTADE

Löst hjul typ TPU/PA6 Swede-Wheel

Formsprutad termoplastisk polyuretanbana med nylonnav ger ett slitstarkt hjul skonsamt mot underlaget. Banans hårdhet är 98°Shore A, vilket är mjukare än nylon, men hårt jämfört med gjuten polyuretan. Rullmotståndet är något högre än för nylon. Lämpar sig för användning på släta rena golv, där man önskar en tystare mer dämpad gång än man får med hårda nylonhjul. Beständigt mot oljor, fetter och många kemikalier. TPU har högre motståndskraft mot metallspån, grus etc. än gummi och nylon.



Artikelnummer	236290102 BV	236290201 BV	236290300 BV	236290409 BV	236290508 BV	236290607 BV
Hjuldiameter	80 mm	80 mm	100 mm	100 mm	125 mm	125 mm
Hjuldiameter bredd	30 mm	30 mm	30 mm	36 mm	32 mm	45 mm
Navhål	12 mm	12 mm	12 mm	8 mm	15 mm	20 mm
Navlängd	45 mm	45 mm	45 mm	46 mm	44 mm	58 mm
Lagring	Glidlager	Rullager	Glidlager	Kullager	Glidlager	Kullager
Färg	Röd	Röd	Röd	Blå	Röd	Röd
Maxlast	120 kg	120 kg	170 kg	160 kg	200 kg	500 kg

Artikelnummer	236290706 BV	236290904 BV	236291001 BV	236291100 BV	236291209 BV	236291308 BV
Hjuldiameter	125 mm	150 mm	160 mm	160 mm	160 mm	200 mm
Hjuldiameter bredd	36 mm	45 mm	38 mm	38 mm	45 mm	45 mm
Navhål	8 mm	20 mm	20 mm	20 mm	20 mm	20 mm
Navlängd	46 mm	58 mm	58 mm	58 mm	60 mm	58 mm
Lagring	Kullager	Kullager	Glidlager	Rullager	Kullager	Glidlager
Färg	Blå	Röd	Röd	Röd	Röd	Röd
Maxlast	160 kg	600 kg	320 kg	320 kg	400 kg	380 kg

Artikelnummer	236291407 BV	236291506 BV	236291605 BV	236291704 BV
Hjuldiameter	200 mm	200 mm	200 mm	250 mm
Hjuldiameter bredd	45 mm	45 mm	50 mm	50 mm
Navhål	20 mm	20 mm	20 mm	20 mm
Navlängd	58 mm	58 mm	58 mm	58 mm
Lagring	Rullager	Kullager	Kullager	Kullager
Färg	Röd	Röd	Röd	Röd
Maxlast	380 kg	500 kg	750 kg	750 kg

! Läs mer på vår hemsida!

HÖJ EFFEKTIVITETEN MED BRA MATERIALHANTERING

Ett steg mot morgondagens arbetsplats är en materialhantering som ständigt förbättras med en arbetsplatsutrustning som förenklar, effektiviserar och gör arbetet ergonomiskt och attraktivt. Potential finns, materialhantering skattas stå för 30-70% av kostnaderna i en produktion och kan enligt studier stå för upp till 80% av produktionens totala aktivitet. Vill du komma igång med att effektivisera din produktion med hjälp av förbättrad materialhantering? Vi har sammanställt en rad värdefulla tips för hur du går till väga. Ladda ner våra resurser: gigant.se/problemomrade/materialhantering





Länkhjul typ 4P TPU/PA6 plåtbygel TPU-bana Swede-Wheel

Pressad förzinkad plåtbygel med fästplatta. Svängkrans med dubbla kulrader, sammanfogad med en centrumnit. Bromsade länkhjul låser hjul och vridning samtidigt. Termoplastiskt polyuretanhjul med nylonnav.

Artikelnummer	236310108	236310207	236310306	236310405	236310504 BV	236310603
Beskrivning	LÄNKHJUL	LÄNKHJUL	LÄNKHJUL	LÄNKHJUL	LÄNKHJUL	LÄNKHJUL
Hjuldimension diameter	80 mm	100 mm	125 mm	125 mm	160 mm	160 mm
Hjuldimension bredd	30 mm	36 mm	36 mm	45 mm	38 mm	45 mm
Bygghöjd [mm]	108 mm	128 mm	155 mm	163 mm	200 mm	200 mm
Fästplatta längd	105 mm	105 mm	105 mm	137 mm	137 mm	137 mm
Fästplatta bredd	85 mm	85 mm	85 mm	105 mm	105 mm	105 mm
Fästhålsdiameter	9 mm	9 mm	9 mm	11 mm	11 mm	11 mm
Hålbild CC	80 x 60 mm	80 x 60 mm	80 x 60 mm	105 x 80 mm	105 x 80 mm	105 x 80 mm
Utliggning	81 mm	91 mm	104 mm	118 mm	135 mm	135 mm
Lagring	Rullager	Kullager	Kullager	Kullager	Rullager	Kullager
Färg	Röd	Blå	Blå	Röd	Röd	Röd
Maxlast	120 kg	160 kg	160 kg	400 kg	320 kg	400 kg

Artikelnummer	236310702 BV	236310801	236310900	236311007	236311106	236311205
Beskrivning	LÄNKHJUL	LÄNKHJUL	BROMSHJUL	BROMSHJUL	BROMSHJUL	BROMSHJUL
Hjuldimension diameter	200 mm	200 mm	80 mm	100 mm	125 mm	125 mm
Hjuldimension bredd	45 mm	45 mm	30 mm	36 mm	36 mm	45 mm
Bygghöjd [mm]	240 mm	240 mm	108 mm	128 mm	155 mm	163 mm
Fästplatta längd	137 mm	137 mm	105 mm	105 mm	105 mm	137 mm
Fästplatta bredd	105 mm	105 mm	85 mm	85 mm	85 mm	105 mm
Fästhålsdiameter	11 mm	11 mm	9 mm	9 mm	9 mm	11 mm
Hålbild CC	105 x 80 mm	105 x 80 mm	80 x 60 mm	80 x 60 mm	80 x 60 mm	105 x 80 mm
Utliggning	155 mm	155 mm	120 mm	120 mm	120 mm	165 mm
Lagring	Rullager	Kullager	Rullager	Kullager	Kullager	Kullager
Färg	Röd	Röd	Röd	Blå	Blå	Röd
Maxlast	380 kg	400 kg	120 kg	160 kg	160 kg	400 kg

Artikelnummer	236311304 BV	236311403	236311502 BV	236311601	236311700	236311809
Beskrivning	BROMSHJUL	BROMSHJUL	BROMSHJUL	BROMSHJUL	FASTHJUL	FASTHJUL
Hjuldimension diameter	160 mm	160 mm	200 mm	200 mm	80 mm	100 mm
Hjuldimension bredd	38 mm	45 mm	45 mm	45 mm	30 mm	36 mm
Bygghöjd [mm]	200 mm	200 mm	240 mm	240 mm	108 mm	128 mm
Fästplatta längd	137 mm	137 mm	137 mm	137 mm	105 mm	105 mm
Fästplatta bredd	105 mm	105 mm	105 mm	105 mm	85 mm	85 mm
Fästhålsdiameter	11 mm	11 mm	11 mm	11 mm	9 mm	9 mm
Hålbild CC	105 x 80 mm	105 x 80 mm	105 x 80 mm	105 x 80 mm	80 X 60 MM	80 x 60 mm
Utliggning	165 mm	165 mm	165 mm	165 mm		
Lagring	Rullager	Kullager	Rullager	Kullager	Rullager	Kullager
Färg	Röd	Röd	Röd	Röd	Röd	Blå
Maxlast	320 kg	400 kg	380 kg	400 kg	120 kg	160 kg

Artikelnummer	236311908	236312005	236312104 BV	236312203	236312302 BV	236312401
Beskrivning	FASTHJUL	FASTHJUL	FASTHJUL	FASTHJUL	FASTHJUL	FASTHJUL
Hjuldimension diameter	125 mm	125 mm	160 mm	160 mm	200 mm	200 mm
Hjuldimension bredd	36 mm	45 mm	38 mm	45 mm	45 mm	45 mm
Bygghöjd [mm]	155 mm	163 mm	200 mm	200 mm	240 mm	240 mm
Fästplatta längd	105 mm	137 mm	137 mm	137 mm	137 mm	137 mm
Fästplatta bredd	85 mm	105 mm	105 mm	105 mm	105 mm	105 mm
Fästhålsdiameter	9 mm	11 mm	11 mm	11 mm	11 mm	11 mm
Hålbild CC	80 x 60 mm	105 x 80 mm	105 x 80 mm	105 x 80 mm	105 x 80 mm	105 x 80 mm
Utliggning						
Lagring	Kullager	Kullager	Rullager	Kullager	Rullager	Kullager
Färg	Blå	Röd	Röd	Röd	Röd	Röd
Maxlast	160 kg	400 kg	320 kg	400 kg	380 kg	400 kg

INDUSTRIHJUL GJUTNA

Löst hjul typ PU/AL Swede-Wheel

Gjuten polyuretan med aluminiumnav ger lågt rullmotstånd samt jämn och tyst gång. Det är skonsamt mot underlaget och färgar ej av sig. Banan har hög slitstyrka och är beständigt mot oljor, fetter och många kemikalier. Det är elastiskt och återtar sin runda form efter vilande belastning, och har hög motståndskraft mot metallspån, grus etc.

Aluminiumnavet gör att hjulet får en lägre vikt än med ett nav av gjutjärn.



Artikelnummer	236320107 BV	236320206 BV	236320305	236320404 BV	236320503 BV
Hjuldiameter	80 mm	100 mm	100 mm	100 mm	125 mm
Hjuldiameter bredd	35 mm	30 mm	40 mm	50 mm	38 mm
Navlängd	40 mm	40 mm	45 mm	60 mm	41 mm
Navhål	15 mm	12 mm	15 mm	20 mm	15 mm
Lagring	Kullager	Kullager	Kullager	Kullager	Kullager
Maxlast	100 kg	250 kg	250 kg	400 kg	350 kg

Artikelnummer	236320701 BV	236320800	236320909	236321006	236321105 BV
Hjuldiameter	125 mm	150 mm	160 mm	200 mm	250 mm
Hjuldiameter bredd	50 mm	50 mm	50 mm	50 mm	57 mm
Navlängd	60 mm	60 mm	60 mm	60 mm	60 mm
Navhål	20 mm	20 mm	20 mm	20 mm	30 mm
Lagring	Kullager	Kullager	Kullager	Kullager	Kullager
Maxlast	450 kg	550 kg	600 kg	800 kg	1000 kg

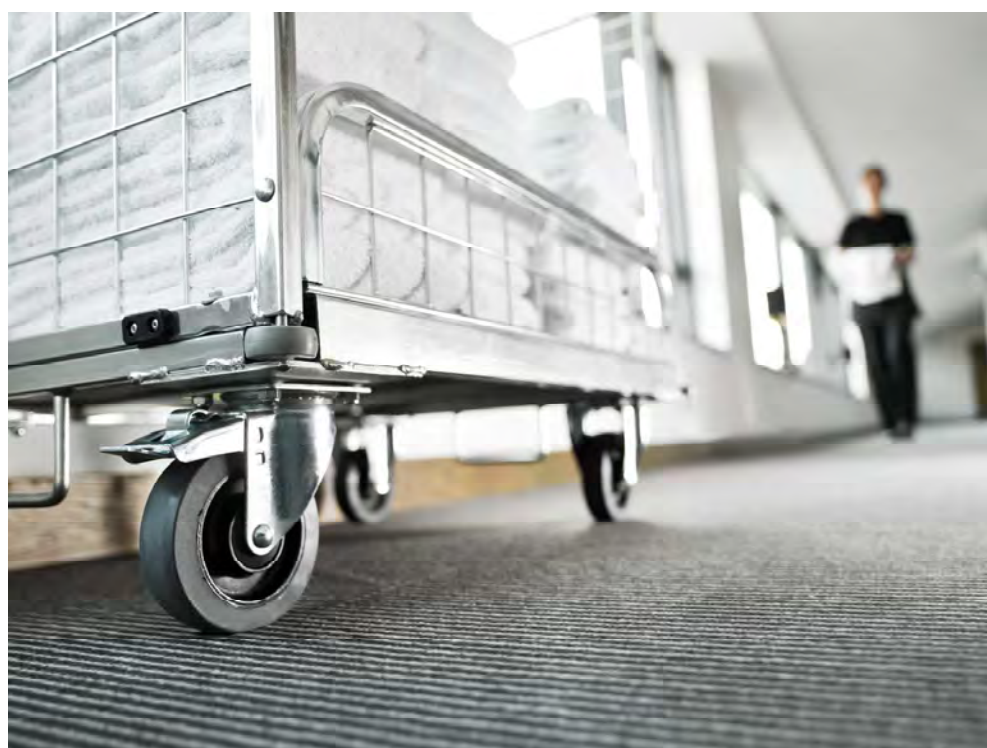



Länkhjul typ 8P PU/AL plåtbygel gjuten PU-bana Swede-Wheel

Pressad förzinkad plåtbygel med fästplatta. Svängkrans med dubbla kulrader, härdade kulor och kulbanor, sammanfogad med en centrumnit. Bromsade länkhjul låser hjul och vridning samtidigt. Kan utrustas med en separat 1-vägs riktningsspärr. Polyuretanhjul med aluminiumnav.

Artikelnummer	236330106	236330205	236330304	236330403	236330502 BV
Beskrivning	LÄNKHJUL	LÄNKHJUL	LÄNKHJUL	LÄNKHJUL	LÄNKHJUL
Hjuldimension diameter	100 mm	125 mm	160 mm	200 mm	250 mm
Hjuldimension bredd	50 mm	50 mm	50 mm	50 mm	57 mm
Bygghöjd [mm]	142 mm	164 mm	199 mm	239 mm	292 mm
Fästplatta längd	135 mm	135 mm	135 mm	135 mm	135 mm
Fästplatta bredd	110 mm	110 mm	110 mm	110 mm	110 mm
Hålbild CC	105 x 80 mm	105 x 80 mm	105 x 80 mm	105 x 80 mm	105 x 80 mm
Fästhålsdiameter	13 mm	13 mm	13 mm	13 mm	13 mm
Utliggnings	105 mm	118 mm	135 mm	155 mm	180 mm
Lagring	Kullager	Kullager	Kullager	Kullager	Kullager
Maxlast	400 kg	450 kg	600 kg	800 kg	800 kg

Artikelnummer	236330601	236330700	236330809	236330908	236331005 BV
Beskrivning	BROMSHJUL	BROMSHJUL	BROMSHJUL	BROMSHJUL	BROMSHJUL
Hjuldimension diameter	100 mm	125 mm	160 mm	200 mm	250 mm
Hjuldimension bredd	50 mm	50 mm	50 mm	50 mm	57 mm
Bygghöjd [mm]	142 mm	164 mm	199 mm	239 mm	292 mm
Fästplatta längd	135 mm	135 mm	135 mm	135 mm	135 mm
Fästplatta bredd	110 mm	110 mm	110 mm	110 mm	110 mm
Hålbild CC	105 x 80 mm	105 x 80 mm	105 x 80 mm	105 x 80 mm	105 x 80 mm
Fästhålsdiameter	13 mm	13 mm	13 mm	13 mm	13 mm
Utliggnings	150 mm	150 mm	150 mm	150 mm	150 mm
Lagring	Kullager	Kullager	Kullager	Kullager	Kullager
Maxlast	400 kg	450 kg	600 kg	800 kg	800 kg

Artikelnummer	236331104	236331203	236331302	236331401	236331500 BV
Beskrivning	FASTHJUL	FASTHJUL	FASTHJUL	FASTHJUL	FASTHJUL
Hjuldimension diameter	100 mm	125 mm	160 mm	200 mm	250 mm
Hjuldimension bredd	50 mm	50 mm	50 mm	50 mm	57 mm
Bygghöjd [mm]	142 mm	164 mm	199 mm	239 mm	292 mm
Fästplatta längd	135 mm	135 mm	135 mm	135 mm	135 mm
Fästplatta bredd	110 mm	110 mm	110 mm	110 mm	110 mm
Hålbild CC	105 x 80 mm	105 x 80 mm	105 x 80 mm	105 x 80 mm	105 x 80 mm
Fästhålsdiameter	13 mm	13 mm	13 mm	13 mm	13 mm
Utliggnings					
Lagring	Kullager	Kullager	Kullager	Kullager	Kullager
Maxlast	400 kg	450 kg	600 kg	800 kg	800 kg

Löst hjul typ PU/CI Swede-Wheel

Gjuten polyuretan med gjutjärnsnav ger lågt rullmotstånd samt jämn och tyst gång. Det är skonsamt mot underlaget och färgar ej av sig. Banan har hög slitstyrka och är beständigt mot oljor, fetter och många kemikalier. Det är elastiskt och återtar sin runda form efter vilande belastning, och har hög motståndskraft mot metallspån, grus etc. Gjutjärnsnavet gör hjulet till ett robust hjul, med stor motståndskraft mot chockbelastningar och horisontella påfrestningar.



Artikelnummer	236340105 BV	236340204 BV	236340303 BV	236340402
Hjuldimension diameter	100 mm	125 mm	125 mm	150 mm
Hjuldimension bredd	38 mm	32 mm	50 mm	50 mm
Navlängd	45 mm	45 mm	60 mm	60 mm
Navhål	20 mm	12 mm	20 mm	20 mm
Lagring	Kullager	Kullager	Kullager	Kullager
Maxlast	300 kg	280 kg	500 kg	700 kg

Artikelnummer	236340501 BV	236340600	236340709 BV	236340808 BV
Hjuldimension diameter	160 mm	200 mm	250 mm	300 mm
Hjuldimension bredd	50 mm	50 mm	50 mm	50 mm
Navlängd	60 mm	60 mm	60 mm	60 mm
Navhål	20 mm	20 mm	25 mm	25 mm
Lagring	Kullager	Kullager	Kullager	Kullager
Maxlast	750 kg	1000 kg	1300 kg	1500 kg

Länkhjul typ 5P PU/CI plåtbygel gjuten PU-bana Swede-Wheel

Pressad förzinkad plåtbygel med fästplatta. Svängkrans med dubbla kulrader, sammanfogad med en centrumnit. Bromsade länkhjul låser hjul och vridning samtidigt.

Kan utrustas med en separat 2-vägs riktningsspärr.

Polyuretanhjul med gjutjärnsnav.



Artikelnummer	236350104 BV	236350203	236350302 BV	236350401 BV	236350500 BV	236350609
Beskrivning	LÄNKHJUL	LÄNKHJUL	LÄNKHJUL	LÄNKHJUL	BROMSHJUL	BROMSHJUL
Hjuldimension diameter	125 mm	160 mm	200 mm	250 mm	125 mm	160 mm
Hjuldimension bredd	50 mm	50 mm	50 mm	50 mm	50 mm	50 mm
Bygghöjd [mm]	164 mm	196 mm	238 mm	290 mm	164 mm	196 mm
Fästplatta längd	135 mm	135 mm	135 mm	135 mm	135 mm	135 mm
Fästplatta bredd	110 mm	110 mm	110 mm	110 mm	110 mm	110 mm
Hålbild CC	105 x 80 mm	105 x 80 mm	105 x 80 mm	105 x 80 mm	105 x 80 mm	105 x 80 mm
Fästhålsdiameter	11 mm	11 mm	11 mm	11 mm	11 mm	11 mm
Utliggnings	113 mm	135 mm	165 mm	190 mm	125 mm	125 mm
Lagring	Kullager	Kullager	Kullager	Kullager	Kullager	Kullager
Maxlast	400 kg	400 kg	400 kg	400 kg	400 kg	400 kg

Artikelnummer	236350708 BV	236350807 BV	236350906	236351003 BV	236351102 BV
Beskrivning	BROMSHJUL	FASTHJUL	FASTHJUL	FASTHJUL	FASTHJUL
Hjuldimension diameter	200 mm	125 mm	160 mm	200 mm	250 mm
Hjuldimension bredd	50 mm	50 mm	50 mm	50 mm	50 mm
Bygghöjd [mm]	238 mm	164 mm	196 mm	238 mm	290 mm
Fästplatta längd	135 mm	135 mm	135 mm	135 mm	135 mm
Fästplatta bredd	110 mm	110 mm	110 mm	110 mm	110 mm
Hålbild CC	105 x 80 mm	105 x 80 mm	105 x 80 mm	105 x 80 mm	105 x 80 mm
Fästhålsdiameter	11 mm	11 mm	11 mm	11 mm	11 mm
Utliggnings	125 mm				
Lagring	Kullager	Kullager	Kullager	Kullager	Kullager
Maxlast	400 kg	400 kg	400 kg	400 kg	400 kg



Länkhjul typ 8P PU/CI plåtbygel gjuten PU-bana Swede-Wheel

Pressad förzinkad plåtbygel med fästplatta. Svängkrans med dubbla kulrader, härdade kulor och kulbanor, sammanfogad med en centrumnit. Bromsade länkhjul låser hjul och vridning samtidigt. Kan utrustas med en separat 1-vägs riktningsspärr. Polyuretanhjul med gjutjärnsnav.

Artikelnummer	236360103 BV	236360202 BV	236360301 BV	236360400 BV	236360509 BV	236360608 BV
Beskrivning	LÄNKHJUL	LÄNKHJUL	LÄNKHJUL	LÄNKHJUL	BROMSHJUL	BROMSHJUL
Hjuldimension diameter	125 mm	160 mm	200 mm	250 mm	125 mm	160 mm
Hjuldimension bredd	50 mm	50 mm	50 mm	50 mm	50 mm	50 mm
Bygghöjd [mm]	164 mm	199 mm	239 mm	292 mm	164 mm	199 mm
Fästplatta längd	135 mm	135 mm	135 mm	135 mm	135 mm	135 mm
Fästplatta bredd	110 mm	110 mm	110 mm	110 mm	110 mm	110 mm
Hålbild CC	105 x 80 mm	105 x 80 mm	105 x 80 mm	105 x 80 mm	105 x 80 mm	105 x 80 mm
Fästhålsdiameter	13 mm	13 mm	13 mm	13 mm	13 mm	13 mm
Utliggnings	118 mm	135 mm	155 mm	180 mm	150 mm	150 mm
Lagring	Kullager	Kullager	Kullager	Kullager	Kullager	Kullager
Maxlast	500 kg	750 kg	800 kg	800 kg	500 kg	750 kg

Artikelnummer	236360707 BV	236360806 BV	236360905 BV	236361002 BV	236361101 BV	236361200 BV
Beskrivning	BROMSHJUL	BROMSHJUL	FASTHJUL	FASTHJUL	FASTHJUL	FASTHJUL
Hjuldimension diameter	200 mm	250 mm	125 mm	160 mm	200 mm	250 mm
Hjuldimension bredd	50 mm	50 mm	50 mm	50 mm	50 mm	50 mm
Bygghöjd [mm]	239 mm	292 mm	164 mm	199 mm	239 mm	292 mm
Fästplatta längd	135 mm	135 mm	135 mm	135 mm	135 mm	135 mm
Fästplatta bredd	110 mm	110 mm	110 mm	110 mm	110 mm	110 mm
Hålbild CC	105 x 80 mm	105 x 80 mm	105 x 80 mm	105 x 80 mm	105 x 80 mm	105 x 80 mm
Fästhålsdiameter	13 mm	13 mm	13 mm	13 mm	13 mm	13 mm
Utliggnings	150 mm	150 mm				
Lagring	Kullager	Kullager	Kullager	Kullager	Kullager	Kullager
Maxlast	800 kg	800 kg	500 kg	750 kg	800 kg	800 kg



Länkhjul typ 15P PU/CI stålbygel gjuten PU-bana Swede-Wheel

Svetsad förzinkad stålbygel. Svängkrans med axialkullager och underliggande koniskt rullager ger små friktionsförluster och stor bärkraft. Bärkraften är stor också mot chockbelastning samt horisontella laster. Svängkransen är tätad och försedd med smörjnippel. Den är sammanfogad med en i plattan integrerad centrumbult och spelet är justerbart. Polyuretanhjul med gjutjärnsnav.

Artikelnummer	236370102 BV	236370201 BV	236370300 BV	236370409 BV	236370508 BV	236370607 BV
Beskrivning	LÄNKHJUL	LÄNKHJUL	LÄNKHJUL	LÄNKHJUL	BROMSHJUL	BROMSHJUL
Hjuldimension diameter	125 mm	150 mm	200 mm	250 mm	125 mm	150 mm
Hjuldimension bredd	50 mm	50 mm	50 mm	50 mm	50 mm	50 mm
Bygghöjd [mm]	170 mm	200 mm	245 mm	300 mm	170 mm	200 mm
Fästplatta längd	138 mm	138 mm	138 mm	138 mm	138 mm	138 mm
Fästplatta bredd	110 mm	110 mm	110 mm	110 mm	110 mm	110 mm
Hålbild CC	105 x 80 mm	105 x 80 mm	105 x 80 mm	105 x 80 mm	105 x 80 mm	105 x 80 mm
Fästhålsdiameter	11 mm	11 mm	11 mm	11 mm	11 mm	11 mm
Utliggnings	120 mm	129 mm	156 mm	198 mm	102 mm	150 mm
Lagring	Kullager	Kullager	Kullager	Kullager	Kullager	Kullager
Maxlast	500 kg	700 kg	1000 kg	1300 kg	500 kg	700 kg

Artikelnummer	236370706 BV	236370805 BV	236370904 BV	236371001 BV	236371100 BV	236371209 BV
Beskrivning	BROMSHJUL	BROMSHJUL	FASTHJUL	FASTHJUL	FASTHJUL	FASTHJUL
Hjuldimension diameter	200 mm	250 mm	125 mm	150 mm	200 mm	250 mm
Hjuldimension bredd	50 mm	50 mm	50 mm	50 mm	50 mm	50 mm
Bygghöjd [mm]	245 mm	300 mm	170 mm	200 mm	245 mm	300 mm
Fästplatta längd	138 mm	138 mm	150 mm	150 mm	150 mm	150 mm
Fästplatta bredd	110 mm	110 mm	110 mm	110 mm	110 mm	110 mm
Hålbild CC	105 x 80 mm	105 x 80 mm	105 x 80 mm	105 x 80 mm	105 x 80 mm	105 x 80 mm
Fästhålsdiameter	11 mm	11 mm	11 mm	11 mm	11 mm	11 mm
Utliggnings	154 mm	154 mm				
Lagring	Kullager	Kullager	Kullager	Kullager	Kullager	Kullager
Maxlast	1000 kg	1300 kg	500 kg	700 kg	1000 kg	1300 kg

Dubbellänkhjul typ D30P PU/CI stålbygel gjuten PU-bana Swede-Wheel

Svetsad förzinkad stålbygel. Dubbelmonterade hjul ger för önskad bärighet låg bygghöjd, lägre yttryck samt lägre friktionsförluster mot golvet vid vridning av länkhjulet. Svängkrans med axialkullager och underliggande koniskt rullager ger små friktionsförluster och stor bärkraft. Bärkraften är stor också mot chockbelastning samt horisontella laster. Svängkransen är tätad och försedd med smörjnippel. Den är sammanfogad med en i plattan integrerad centrumbult och spelet är justerbart. Hjulbroms.

Polyuretanhjul med gjutjärnsnav.



Artikelnummer	236410106 BV	236410205 BV	236410304 BV	236410403 BV	236410501 BV	236410600 BV
Beskrivning	LÄNKHJUL	LÄNKHJUL	LÄNKHJUL	LÄNKHJUL	BROMSHJUL	BROMSHJUL
Hjuldimension diameter	150 mm	200 mm	250 mm	300 mm	150 mm	200 mm
Hjuldimension bredd	50 mm	50 mm	50 mm	50 mm	50 mm	50 mm
Bygghöjd [mm]	212 mm	264 mm	314 mm	365 mm	212 mm	264 mm
Fästplatta längd	175 mm	175 mm	175 mm	175 mm	175 mm	175 mm
Fästplatta bredd	140 mm	140 mm	140 mm	140 mm	140 mm	140 mm
Hålbild CC	140 x 105 mm	140 x 105 mm	140 x 105 mm	140 x 105 mm	140 x 105 mm	140 x 105 mm
Fästhålsdiameter	14 mm	14 mm	14 mm	14 mm	14 mm	14 mm
Utliggning	142 mm	178 mm	208 mm	240 mm	265 mm	305 mm
Lagring	Kullager	Kullager	Kullager	Kullager	Kullager	Kullager
Maxlast	1260 kg	1800 kg	2300 kg	2700 kg	1260 kg	1800 kg

Artikelnummer	236410709 BV	236410808 BV	236410907 BV	236411004 BV	236411103 BV	236411202 BV
Beskrivning	BROMSHJUL	BROMSHJUL	FASTHJUL	FASTHJUL	FASTHJUL	FASTHJUL
Hjuldimension diameter	250 mm	300 mm	150 mm	200 mm	250 mm	300 mm
Hjuldimension bredd	50 mm	50 mm	50 mm	50 mm	50 mm	50 mm
Bygghöjd [mm]	314 mm	365 mm	212 mm	264 mm	314 mm	365 mm
Fästplatta längd	175 mm	175 mm	175 mm	175 mm	175 mm	175 mm
Fästplatta bredd	140 mm	140 mm	140 mm	140 mm	140 mm	140 mm
Hålbild CC	140 x 105 mm	140 x 105 mm	140 x 105 mm	140 x 105 mm	140 x 105 mm	140 x 105 mm
Fästhålsdiameter	14 mm	14 mm	14 mm	14 mm	14 mm	14 mm
Utliggning	341 mm	368 mm				
Lagring	Kullager	Kullager	Kullager	Kullager	Kullager	Kullager
Maxlast	2300 kg	2700 kg	1260 kg	1800 kg	2300 kg	2700 kg



INDUSTRIHJUL HÅRDA PLAST



Länkhjul typ 4P PP plåtbygel polypropylene Swede-Wheel

Pressad förzinkad plåtbygel med fästplatta. Svängkrans med dubbla kulrader, sammanfogad med en centrumnit.

Bromsade länkhjul låser hjul och vridning samtidigt. PP hjul.

Artikelnummer	236440103	236440202	236440301	236440509
Beskrivning	LÄNKHJUL	LÄNKHJUL	LÄNKHJUL	LÄNKHJUL
Färg	Vit	Vit	Vit	Vit
Hjuldimension diameter	80 mm	100 mm	125 mm	160 mm
Hjuldimension bredd	32 mm	32 mm	32 mm	45 mm
Bygghöjd [mm]	108 mm	128 mm	155 mm	200 mm
Fästplatta längd	105 mm	105 mm	105 mm	137 mm
Fästplatta bredd	85 mm	85 mm	85 mm	105 mm
Hålbild CC	80 x 60 mm	80 x 60 mm	80 x 60 mm	105 x 80 mm
Fästhålsdiameter	9 mm	9 mm	9 mm	11 mm
Utliggnings	81 mm	91 mm	104 mm	135 mm
Lagring	Glidlager	Glidlager	Glidlager	Rullager
Maxlast	120 kg	150 kg	160 kg	190 kg

Artikelnummer	236440707	236440806	236440905	236441002	236441101
Beskrivning	BROMSHJUL	BROMSHJUL	BROMSHJUL	BROMSHJUL	BROMSHJUL
Färg	Vit	Vit	Vit	Vit	Vit
Hjuldimension diameter	80 mm	100 mm	125 mm	125 mm	160 mm
Hjuldimension bredd	32 mm	32 mm	32 mm	45 mm	45 mm
Bygghöjd [mm]	108 mm	128 mm	155 mm	163 mm	200 mm
Fästplatta längd	105 mm	105 mm	105 mm	137 mm	137 mm
Fästplatta bredd	85 mm	85 mm	85 mm	105 mm	105 mm
Hålbild CC	80 x 60 mm	80 x 60 mm	80 x 60 mm	105 x 80 mm	105 x 80 mm
Fästhålsdiameter	9 mm	9 mm	9 mm	11 mm	11 mm
Utliggnings	120 mm	120 mm	120 mm	165 mm	165 mm
Lagring	Glidlager	Glidlager	Glidlager	Rullager	Rullager
Maxlast	120 kg	150 kg	160 kg	170 kg	190 kg

Artikelnummer	236441309	236441408	236441507	236441606	236441705
Beskrivning	FASTHJUL	FASTHJUL	FASTHJUL	FASTHJUL	FASTHJUL
Färg	Vit	Vit	Vit	Vit	Vit
Hjuldimension diameter	80 mm	100 mm	125 mm	125 mm	160 mm
Hjuldimension bredd	32 mm	32 mm	32 mm	45 mm	45 mm
Bygghöjd [mm]	108 mm	128 mm	155 mm	163 mm	200 mm
Fästplatta längd	105 mm	105 mm	105 mm	137 mm	137 mm
Fästplatta bredd	85 mm	85 mm	85 mm	105 mm	105 mm
Hålbild CC	80 x 60 mm	80 x 60 mm	80 x 60 mm	105 x 80 mm	105 x 80 mm
Fästhålsdiameter	9 mm	9 mm	9 mm	11 mm	11 mm
Utliggnings					
Lagring	Glidlager	Glidlager	Glidlager	Rullager	Rullager
Maxlast	120 kg	150 kg	160 kg	170 kg	190 kg



Länkhjul typ 40 PP plåtbygel polypropylene Swede-Wheel

Pressad förzinkad plåtbygel med centrumhål. Svängkrans med dubbla kulrader, sammanfogad med en centrumnit. Bromsade länkhjul låser hjul och vridning samtidigt.

Vita PP hjul.

Artikelnummer	236450102	236450201	236450300	236450409	236450508	236450607
Beskrivning	LÄNKHJUL	LÄNKHJUL	LÄNKHJUL	BROMSHJUL	BROMSHJUL	BROMSHJUL
Hjuldimension diameter	80 mm	100 mm	125 mm	80 mm	100 mm	125 mm
Hjuldimension bredd	32 mm	32 mm	32 mm	32 mm	32 mm	32 mm
Bygghöjd [mm]	108 mm	128 mm	155 mm	108 mm	128 mm	155 mm
Fästhålsdiameter	13 mm	13 mm	13 mm	13 mm	13 mm	13 mm
Utliggnings	81 mm	91 mm	104 mm	120 mm	120 mm	120 mm
Lagring	Glidlager	Glidlager	Glidlager	Glidlager	Glidlager	Glidlager
Maxlast	120 kg	150 kg	160 kg	120 kg	150 kg	160 kg

Löst hjul typ PA6 Swede-Wheel

Nylonhjul PA6 är non-marking, har hög bärighet, hög slitstyrka och låg vikt. De har lågt rullmotstånd på rena jämna underlag, men kan lätt fastna mot hinder som ojämnheter eller gruskorn. Nylon i rumstemperatur har god beständighet mot vatten, oljor, organiska lösningsmedel och alkalier.



Artikelnummer	236460101	236460200	236460309	236460408	236460507	236460606
Färg	Svart	Svart	Svart	Vit	Vit	Vit
Hjuldimension diameter	40 mm	50 mm	75 mm	80 mm	100 mm	125 mm
Hjuldimension bredd	18 mm	20 mm	20 mm	30 mm	30 mm	35 mm
Navhål	6 mm	8 mm	10 mm	12 mm	12 mm	12 mm
Navlängd	20 mm	21 mm	26 mm	45 mm	45 mm	45 mm
Lagring	Glidlager	Glidlager	Glidlager	Glidlager	Glidlager	Glidlager
Maxlast	40 kg	40 kg	45 kg	150 kg	175 kg	250 kg

Artikelnummer	236460705	236460804	236461000	236461109	236461208
Färg	Vit	Vit	Vit	Vit	Vit
Hjuldimension diameter	150 mm	200 mm	150 mm	200 mm	100 mm
Hjuldimension bredd	40 mm	50 mm	40 mm	50 mm	36 mm
Navhål	20 mm	20 mm	20 mm	20 mm	8 mm
Navlängd	60 mm	58 mm	58 mm	58 mm	45 mm
Lagring	Glidlager	Glidlager	Rullager	Rullager	Kullager
Maxlast	400 kg	500 kg	350 kg	500 kg	225 kg

Artikelnummer	236461307	236461406	236461505 BV	236461604
Färg	Vit	Vit	Vit	Vit
Hjuldimension diameter	125 mm	150 mm	160 mm	200 mm
Hjuldimension bredd	36 mm	45 mm	45 mm	47 mm
Navhål	8 mm	20 mm	20 mm	20 mm
Navlängd	45 mm	58 mm	60 mm	60 mm
Lagring	Kullager	Kullager	Kullager	Kullager
Maxlast	250 kg	750 kg	300 kg	600 kg





Länkhjul typ 4P PA6 plåtbygel nylon Swede-Wheel

Pressad förzinkad plåtbygel med fästplatta. Svängkrans med dubbla kulrader, sammanfogad med en centrumnit. Bromsade länkhjul låser hjul och vridning samtidigt. Vita nylonhjul PA6.

Artikelnummer	236470100	236470209 BV	236470308	236470407	236470506
Beskrivning	LÄNKHJUL	LÄNKHJUL	LÄNKHJUL	LÄNKHJUL	LÄNKHJUL
Färg	Vit	Vit	Vit	Vit	Vit
Hjuldiameter	100 mm	125 mm	125 mm	160 mm	200 mm
Hjuldiameter bredd	40 mm	40 mm	45 mm	45 mm	47 mm
Bygghöjd [mm]	128 mm	155 mm	163 mm	200 mm	240 mm
Fästplatta längd	105 mm	105 mm	137 mm	137 mm	137 mm
Fästplatta bredd	85 mm	85 mm	105 mm	105 mm	105 mm
Hålbild CC	80 x 60 mm	80 x 60 mm	105 x 80 mm	105 x 80 mm	105 x 80 mm
Fästhålsdiameter	9 mm	9 mm	11 mm	11 mm	11 mm
Utliggningshöjd	91 mm	104 mm	118 mm	135 mm	155 mm
Lagring	Kullager	Kullager	Kullager	Kullager	Kullager
Maxlast	200 kg	200 kg	280 kg	300 kg	400 kg

Artikelnummer	236470605	236470704 BV	236470803	236470902	236471009
Beskrivning	BROMSHJUL	BROMSHJUL	BROMSHJUL	BROMSHJUL	BROMSHJUL
Färg	Vit	Vit	Vit	Vit	Vit
Hjuldiameter	100 mm	125 mm	125 mm	160 mm	200 mm
Hjuldiameter bredd	40 mm	40 mm	45 mm	45 mm	47 mm
Bygghöjd [mm]	128 mm	155 mm	163 mm	200 mm	240 mm
Fästplatta längd	105 mm	105 mm	137 mm	137 mm	137 mm
Fästplatta bredd	80 mm	80 mm	105 mm	105 mm	105 mm
Hålbild CC	80 x 60 mm	80 x 60 mm	105 x 80 mm	105 x 80 mm	105 x 80 mm
Fästhålsdiameter	9 mm	9 mm	11 mm	11 mm	11 mm
Utliggningshöjd	120 mm	120 mm	165 mm	165 mm	165 mm
Lagring	Kullager	Kullager	Kullager	Kullager	Kullager
Maxlast	200 kg	200 kg	280 kg	300 kg	400 kg

Artikelnummer	236471108	236471207 BV	236471306	236471405	236471504
Beskrivning	FASTHJUL	FASTHJUL	FASTHJUL	FASTHJUL	FASTHJUL
Färg	Vit	Vit	Vit	Vit	Vit
Hjuldiameter	100 mm	125 mm	125 mm	160 mm	200 mm
Hjuldiameter bredd	40 mm	40 mm	45 mm	45 mm	47 mm
Bygghöjd [mm]	128 mm	155 mm	163 mm	200 mm	240 mm
Fästplatta längd	105 mm	105 mm	137 mm	137 mm	137 mm
Fästplatta bredd	85 mm	85 mm	105 mm	105 mm	105 mm
Hålbild CC	80 x 60 mm	80 x 60 mm	105 x 80 mm	105 x 80 mm	105 x 80 mm
Fästhålsdiameter	9 mm	9 mm	11 mm	11 mm	11 mm
Utliggningshöjd					
Lagring	Kullager	Kullager	Kullager	Kullager	Kullager
Maxlast	200 kg	200 kg	280 kg	300 kg	400 kg



Länkhjul typ 5P PA6 plåtbygel nylon Swede-Wheel

Pressad förzinkad plåtbygel med fästplatta. Svängkrans med dubbla kulrader, sammanfogad med en centrumnit. Bromsade länkhjul låser hjul och vridning samtidigt. Kan utrustas med en separat 2-vägs riktningsspärr. Vita nylonhjul.

Artikelnummer	236480109	236480208	236480307
Beskrivning	LÄNKHJUL	BROMSHJUL	FASTHJUL
Hjuldiameter	150 mm	150 mm	150 mm
Hjuldiameter bredd	40 mm	40 mm	40 mm
Bygghöjd [mm]	191 mm	191 mm	191 mm
Fästplatta längd	135 mm	135 mm	135 mm
Fästplatta bredd	110 mm	110 mm	110 mm
Hålbild CC	105 x 80 mm	105 x 80 mm	105 x 80 mm
Fästhålsdiameter	11 mm	11 mm	11 mm
Utliggningshöjd	130 mm	125 mm	
Lagring	Glidlager	Glidlager	Glidlager
Maxlast	400 kg	400 kg	400 kg

Länkhjul typ 8P PA6 plåtbygel nylon Swede-Wheel

Pressad förzinkad plåtbygel med fästplatta. Svängkrans med dubbla kulrader, härdade kulor och kulbanor, sammanfogad med en centrumnit. Bromsade länkhjul låser hjul och vridning samtidigt. Kan utrustas med en separat 1-vägs riktningsspärr. Vita nylonhjul PA6.



Artikelnummer	236490108 BV	236490207 BV	236490306 BV	236490504 BV	236490603 BV
Beskrivning	LÄNKHJUL	LÄNKHJUL	LÄNKHJUL	BROMSHJUL	BROMSHJUL
Hjuldimension diameter	125 mm	160 mm	200 mm	125 mm	160 mm
Hjuldimension bredd	45 mm	45 mm	47 mm	45 mm	45 mm
Bygghöjd [mm]	164 mm	199 mm	239 mm	164 mm	199 mm
Fästplatta längd	135 mm	135 mm	135 mm	135 mm	135 mm
Fästplatta bredd	110 mm	110 mm	110 mm	110 mm	110 mm
Hålbild CC	105 x 80 mm	105 x 80 mm	105 x 80 mm	105 x 80 mm	105 x 80 mm
Fästhålsdiameter	13 mm	13 mm	13 mm	13 mm	13 mm
Utliggnings	118 mm	135 mm	155 mm	150 mm	150 mm
Lagring	Kullager	Kullager	Kullager	Kullager	Kullager
Maxlast	750 kg	300 kg	800 kg	750 kg	300 kg

Artikelnummer	236490702 BV	236490900 BV	236491007 BV	236491106 BV
Beskrivning	BROMSHJUL	FASTHJUL	FASTHJUL	FASTHJUL
Hjuldimension diameter	200 mm	125 mm	160 mm	200 mm
Hjuldimension bredd	47 mm	45 mm	45 mm	47 mm
Bygghöjd [mm]	239 mm	164 mm	199 mm	239 mm
Fästplatta längd	135 mm	135 mm	135 mm	135 mm
Fästplatta bredd	110 mm	110 mm	110 mm	110 mm
Hålbild CC	105 x 80 mm	105 x 80 mm	105 x 80 mm	105 x 80 mm
Fästhålsdiameter	13 mm	13 mm	13 mm	13 mm
Utliggnings	150 mm			
Lagring	Kullager	Kullager	Kullager	Kullager
Maxlast	800 kg	750 kg	300 kg	800 kg

Länkhjul typ 15P PA6 stålbygel nylon Swede-Wheel

Svetsad förzinkad stålbygel. Svängkrans med axialkullager och underliggande koniskt rullager ger små friktionsförluster och stor bärkraft. Bärkraften är stor också mot chockbelastning samt horisontella laster. Svängkransen är tätad och försedd med smörjnippel. Den är sammanfogad med en i plattan integrerad centrubult och spelet är justerbart.

Vita nylonhjul PA6.



Artikelnummer	236510103 BV	236510202 BV	236510301 BV	236510509 BV	236510608 BV
Beskrivning	LÄNKHJUL	LÄNKHJUL	LÄNKHJUL	BROMSHJUL	BROMSHJUL
Hjuldimension diameter	125 mm	150 mm	200 mm	125 mm	150 mm
Hjuldimension bredd	45 mm	45 mm	48 mm	45 mm	45 mm
Bygghöjd [mm]	170 mm	200 mm	245 mm	170 mm	200 mm
Fästplatta längd	138 mm	138 mm	138 mm	138 mm	138 mm
Fästplatta bredd	110 mm	110 mm	110 mm	110 mm	110 mm
Hålbild CC	105 x 80 mm	105 x 80 mm	105 x 80 mm	105 x 80 mm	105 x 80 mm
Fästhålsdiameter	11 mm	11 mm	11 mm	11 mm	11 mm
Utliggnings	120 mm	129 mm	156 mm	102 mm	150 mm
Lagring	Kullager	Kullager	Kullager	Kullager	Kullager
Maxlast	750 kg	750 kg	1000 kg	750 kg	750 kg

Artikelnummer	236510707 BV	236510905 BV	236511002 BV	236511101 BV
Beskrivning	BROMSHJUL	FASTHJUL	FASTHJUL	FASTHJUL
Hjuldimension diameter	200 mm	125 mm	150 mm	200 mm
Hjuldimension bredd	48 mm	45 mm	45 mm	48 mm
Bygghöjd [mm]	245 mm	170 mm	200 mm	245 mm
Fästplatta längd	138 mm	138 mm	138 mm	138 mm
Fästplatta bredd	110 mm	110 mm	110 mm	110 mm
Hålbild CC	105 x 80 mm	105 x 80 mm	105 x 80 mm	105 x 80 mm
Fästhålsdiameter	11 mm	11 mm	11 mm	11 mm
Utliggnings	154 mm			
Lagring	Kullager	Kullager	Kullager	Kullager
Maxlast	1000 kg	750 kg	750 kg	1000 kg

Hittar du inte vad du söker så kika gärna in på vår hemsida, www.gigant.se för att få information kring vårt fulla sortiment. Artikelnummer som avslutas med BV är beställningsvaror med kort leveranstid.

INDUSTRIHJUL HÅRDA GJUTJÄRN



Löst hjul typ CI Swede-Wheel

Gjutjärnshjul med hög slitstyrka. De har en hög bärighet och är oljebeständiga. Lämpligt val vid statisk belastning. De har lågt rullmotstånd på rena jämna underlag, men kan lätt fastna mot hinder som ojämnheter eller gruskorn.

Artikelnummer	236520102 BV	236520201 BV	236520300 BV	236520409 BV	236520508 BV
Hjuldimension diameter	75 mm	100 mm	100 mm	100 mm	125 mm
Hjuldimension bredd	34 mm	38 mm	35 mm	50 mm	35 mm
Navhål	12 mm	12 mm	20 mm	20 mm	20 mm
Navlängd	45 mm	45 mm	45 mm	60 mm	45 mm
Lagring	Glidlager	Glidlager	Kullager	Kullager	Kullager
Maxlast	200 kg	250 kg	400 kg	450 kg	500 kg

Artikelnummer	236520607 BV	236520706 BV	236520805 BV	236520904 BV
Hjuldimension diameter	125 mm	150 mm	200 mm	250 mm
Hjuldimension bredd	40 mm	40 mm	45 mm	45 mm
Navhål	20 mm	20 mm	25 mm	25 mm
Navlängd	60 mm	60 mm	60 mm	60 mm
Lagring	Kullager	Kullager	Kullager	Kullager
Maxlast	600 kg	700 kg	1000 kg	1200 kg



Länkhjul typ 8P CI plåtbygel gjutjärn Swede-Wheel

Gjutjärnshjul, pressad förzinkad plåtbygel med fästplatta. Svängkrans med dubbla kulrader, härdade kuler och kulbanor, sammanfogad med en centrumnit.

Kan utrustas med en separat 1-vägs riktningsspärr.

Artikelnummer	236530101 BV	236530200 BV	236530309 BV	236530408 BV	236530507 BV	236530606 BV
Beskrivning	LÄNKHJUL	LÄNKHJUL	LÄNKHJUL	LÄNKHJUL	LÄNKHJUL	LÄNKHJUL
Hjuldimension diameter	100 mm	125 mm	150 mm	160 mm	200 mm	250 mm
Hjuldimension bredd	50 mm	40 mm	40 mm	40 mm	45 mm	45 mm
Bygghöjd [mm]	142 mm	164 mm	194 mm	199 mm	239 mm	292 mm
Fästplatta längd	135 mm	135 mm	135 mm	135 mm	135 mm	135 mm
Fästplatta bredd	110 mm	110 mm	110 mm	110 mm	110 mm	110 mm
Hålbild CC	105 x 80 mm	105 x 80 mm	105 x 80 mm	105 x 80 mm	105 x 80 mm	105 x 80 mm
Fästhålsdiameter	13 mm	13 mm	13 mm	13 mm	13 mm	13 mm
Utliggning	105 mm	118 mm	130 mm	135 mm	155 mm	180 mm
Lagring	Kullager	Kullager	Kullager	Kullager	Kullager	Kullager
Maxlast	450 kg	600 kg	700 kg	800 kg	800 kg	800 kg

Artikelnummer	236530705 BV	236530804 BV	236530903 BV	236531000 BV	236531109 BV	236531208 BV
Beskrivning	FASTHJUL	FASTHJUL	FASTHJUL	FASTHJUL	FASTHJUL	FASTHJUL
Hjuldimension diameter	100 mm	125 mm	150 mm	160 mm	200 mm	250 mm
Hjuldimension bredd	50 mm	40 mm	40 mm	40 mm	45 mm	45 mm
Bygghöjd [mm]	142 mm	164 mm	194 mm	199 mm	239 mm	292 mm
Fästplatta längd	135 mm	135 mm	135 mm	135 mm	135 mm	135 mm
Fästplatta bredd	110 mm	110 mm	110 mm	110 mm	110 mm	110 mm
Hålbild CC	105 x 80 mm	105 x 80 mm	105 x 80 mm	105 x 80 mm	105 x 80 mm	105 x 80 mm
Fästhålsdiameter	13 mm	13 mm	13 mm	13 mm	13 mm	13 mm
Utliggning						
Lagring	Kullager	Kullager	Kullager	Kullager	Kullager	Kullager
Maxlast	450 kg	600 kg	700 kg	800 kg	800 kg	800 kg

ROSTFRIA HJUL

Länkhjul typ A2OS TPE rostfri plåtbygel grå gummibana Swede-Wheel

Pressad plåtbygel i rostfritt stål med centrumhål. Svängkrans med dubbla kulrader, sammanfogad med en centrumnit. Bromsade länkhjul låser hjul och vridning samtidigt förutom 50 mm länkhjul som enbart låser hjulet.
Glidlagrade TPE-hjul med PP-nav.



Artikelnummer	236540100	236540209	236540308	236540407	236540506	236540605
Beskrivning	LÄNKHJUL	LÄNKHJUL	LÄNKHJUL	BROMSHJUL	BROMSHJUL	BROMSHJUL
Hjuldimension diameter	50 mm	75 mm	100 mm	50 mm	75 mm	100 mm
Hjuldimension bredd	20 mm	25 mm	25 mm	20 mm	25 mm	25 mm
Bygghöjd [mm]	64 mm	98 mm	120 mm	64 mm	98 mm	120 mm
Fästhålsdiameter	10 mm	10 mm	10 mm	10 mm	10 mm	10 mm
Utliggnings	43 mm	73 mm	85 mm	65 mm	82 mm	95 mm
Lagring	Glidlager	Glidlager	Glidlager	Glidlager	Glidlager	Glidlager
Maxlast	40 kg	55 kg	55 kg	40 kg	55 kg	55 kg

Länkhjul typ A2PS TPE rostfri plåtbygel grå gummibana Swede-Wheel

Pressad plåtbygel i rostfritt stål med fästplatta. Svängkrans med dubbla kulrader, sammanfogad med en centrumnit. Bromsade länkhjul låser hjul och vridning samtidigt förutom 50 mm länkhjul som enbart låser hjulet.
Glidlagrade TPE-hjul med PP-nav.



Artikelnummer	236550109	236550208	236550307 BV	236550406	236550505	236550604 BV
Beskrivning	LÄNKHJUL	LÄNKHJUL	LÄNKHJUL	BROMSHJUL	BROMSHJUL	BROMSHJUL
Hjuldimension diameter	50 mm	75 mm	100 mm	50 mm	75 mm	100 mm
Hjuldimension bredd	20 mm	25 mm	25 mm	20 mm	25 mm	25 mm
Bygghöjd [mm]	69 mm	99 mm	121 mm	69 mm	99 mm	121 mm
Fästplatta längd	42 mm	60 mm	60 mm	42 mm	60 mm	60 mm
Fästplatta bredd	42 mm	60 mm	60 mm	42 mm	60 mm	60 mm
Hålbild CC	32 x 32 mm	46 x 46 mm	46 x 46 mm	32 x 32 mm	46 x 46 mm	46 x 46 mm
Fästhålsdiameter	4,5 mm	6,5 mm	6,5 mm	4,5 mm	6,5 mm	6,5 mm
Utliggnings	43 mm	73 mm	85 mm	65 mm	82 mm	95 mm
Lagring	Glidlager	Glidlager	Glidlager	Glidlager	Glidlager	Glidlager
Maxlast	40 kg	55 kg	55 kg	40 kg	55 kg	55 kg

Länkhjul typ 40S GRU/PP rostfri plåtbygel grå gummibana Swede-Wheel

Pressad plåtbygel i rostfritt stål med centrumhål. Svängkrans med dubbla kulrader, sammanfogad med en centrumnit. Bromsade länkhjul låser hjul och vridning samtidigt. Grått gummihjul med polypropylennav.



Artikelnummer	236560108	236560207	236560306	236560405	236560504	236560603
Beskrivning	LÄNKHJUL	LÄNKHJUL	LÄNKHJUL	BROMSHJUL	BROMSHJUL	BROMSHJUL
Hjuldimension diameter	80 mm	100 mm	125 mm	80 mm	100 mm	125 mm
Hjuldimension bredd	27 mm	27 mm	38 mm	27 mm	27 mm	38 mm
Bygghöjd [mm]	108 mm	128 mm	155 mm	108 mm	128 mm	155 mm
Fästhålsdiameter	13 mm	13 mm	13 mm	13 mm	13 mm	13 mm
Utliggnings	76 mm	86 mm	101 mm	120 mm	120 mm	120 mm
Lagring	Glidlager	Glidlager	Glidlager	Glidlager	Glidlager	Glidlager
Maxlast	50 kg	70 kg	100 kg	50 kg	70 kg	100 kg



Länkhjul typ 4PS GRU/PP rostfri plåtbygel grå gummibana Swede-Wheel

Pressad plåtbygel i rostfritt stål med fästplatta. Svängkrans med dubbla kulrader, sammanfogad med en centrumnit. Bromsade länkhjul låser hjul och vridning samtidigt. Grått gummihjul med polypropylenenav.

Artikelnummer	236570107	236570206	236570305	236570404 BV	236570503 BV
Beskrivning	LÄNKHJUL	LÄNKHJUL	LÄNKHJUL	LÄNKHJUL	LÄNKHJUL
Hjuldimension diameter	80 mm	100 mm	125 mm	160 mm	200 mm
Hjuldimension bredd	27 mm	27 mm	38 mm	40 mm	48 mm
Bygghöjd [mm]	108 mm	128 mm	155 mm	200 mm	240 mm
Fästplatta längd	105 mm	105 mm	105 mm	137 mm	137 mm
Fästplatta bredd	85 mm	85 mm	85 mm	105 mm	105 mm
Hålbild CC	80 x 60 mm	80 x 60 mm	80 x 60 mm	105 x 80 mm	105 x 80 mm
Fästhålsdiameter	9 mm	9 mm	9 mm	11 mm	11 mm
Utliggning	76 mm	86 mm	101 mm	132 mm	132 mm
Lagring	Glidlager	Glidlager	Glidlager	Glidlager	Glidlager
Maxlast	50 kg	70 kg	100 kg	135 kg	205 kg

Artikelnummer	236570602	236570701	236570800	236570909 BV	236571006 BV
Beskrivning	BROMSHJUL	BROMSHJUL	BROMSHJUL	BROMSHJUL	BROMSHJUL
Hjuldimension diameter	80 mm	100 mm	125 mm	160 mm	200 mm
Hjuldimension bredd	27 mm	27 mm	38 mm	40 mm	48 mm
Bygghöjd [mm]	108 mm	128 mm	155 mm	200 mm	240 mm
Fästplatta längd	105 mm	105 mm	105 mm	137 mm	137 mm
Fästplatta bredd	85 mm	85 mm	85 mm	105 mm	105 mm
Hålbild CC	80 x 60 mm	80 x 60 mm	80 x 60 mm	105 x 80 mm	105 x 80 mm
Fästhålsdiameter	9 mm	9 mm	9 mm	11 mm	11 mm
Utliggning	120 mm	120 mm	120 mm	165 mm	165 mm
Lagring	Glidlager	Glidlager	Glidlager	Glidlager	Glidlager
Maxlast	50 kg	70 kg	100 kg	135 kg	205 kg

Artikelnummer	236571105	236571204	236571303	236571402 BV	236571501 BV
Beskrivning	FASTHJUL	FASTHJUL	FASTHJUL	FASTHJUL	FASTHJUL
Hjuldimension diameter	80 mm	100 mm	125 mm	160 mm	200 mm
Hjuldimension bredd	27 mm	27 mm	38 mm	40 mm	48 mm
Bygghöjd [mm]	108 mm	128 mm	155 mm	200 mm	240 mm
Fästplatta längd	105 mm	105 mm	105 mm	137 mm	137 mm
Fästplatta bredd	85 mm	85 mm	85 mm	105 mm	105 mm
Hålbild CC	80 x 60 mm	80 x 60 mm	80 x 60 mm	105 x 80 mm	105 x 80 mm
Fästhålsdiameter	9 mm	9 mm	9 mm	11 mm	11 mm
Utliggning					
Lagring	Glidlager	Glidlager	Glidlager	Glidlager	Glidlager
Maxlast	50 kg	70 kg	100 kg	135 kg	205 kg



Länkhjul typ 40S PA6 rostfri plåtbygel nylon Swede-Wheel

Pressad plåtbygel i rostfritt stål med centrumhål. Svängkrans med dubbla kulrader, sammanfogad med en centrumnit. Bromsade länkhjul låser hjul och vridning samtidigt. Vita nylonhjul PA6.

Artikelnummer	236580106	236580205 BV	236580304 BV	236580403	236580502 BV	236580601 BV
Beskrivning	LÄNKHJUL	LÄNKHJUL	LÄNKHJUL	BROMSHJUL	BROMSHJUL	BROMSHJUL
Hjuldimension diameter	80 mm	100 mm	125 mm	80 mm	100 mm	125 mm
Hjuldimension bredd	30 mm	30 mm	35 mm	30 mm	30 mm	35 mm
Bygghöjd [mm]	108 mm	128 mm	155 mm	108 mm	128 mm	155 mm
Fästhålsdiameter	13 mm	13 mm	13 mm	13 mm	13 mm	13 mm
Utliggning	76 mm	86 mm	101 mm	120 mm	120 mm	120 mm
Lagring	Glidlager	Glidlager	Glidlager	Glidlager	Glidlager	Glidlager
Maxlast	150 kg	175 kg	180 kg	150 kg	175 kg	180 kg

Transporthjul -Gaffelvagnshjul

Länkhjul typ 4PS PA6 rostfri plåtbygel nylon Swede-Wheel

Pressad plåtbygel i rostfritt stål med fästplatta. Svängkrans med dubbla kulrader, sammanfogad med en centrumnit. Bromsade länkhjul låser hjul och vridning samtidigt. Vita nylonhjul PA6.



Artikelnummer	236610101	236610200	236610309	236610408	236610507	236610606	236610705
Beskrivning	LÄNKHJUL	LÄNKHJUL	LÄNKHJUL	BROMSHJUL	BROMSHJUL	BROMSHJUL	FASTHJUL
Hjuldimension diameter	80 mm	100 mm	125 mm	80 mm	100 mm	125 mm	80 mm
Hjuldimension bredd	30 mm	36 mm	35 mm	30 mm	36 mm	35 mm	30 mm
Bygghöjd [mm]	108 mm	128 mm	155 mm	108 mm	128 mm	155 mm	108 mm
Fästplatta längd	105 mm	105 mm	105 mm	105 mm	105 mm	105 mm	105 mm
Fästplatta bredd	85 mm	85 mm	85 mm	85 mm	85 mm	85 mm	85 mm
Hålbild CC	80 x 60 mm	80 x 60 mm	80 x 60 mm	80 x 60 mm	80 x 60 mm	80 x 60 mm	80 x 60 mm
Fästhålsdiameter	9 mm	9 mm	9 mm	9 mm	9 mm	9 mm	9 mm
Utliggnings	76 mm	86 mm	101 mm	120 mm	120 mm	120 mm	
Lagring	Glidlager	Glidlager	Glidlager	Glidlager	Glidlager	Glidlager	Glidlager
Maxlast	150 kg	175 kg	200 kg	150 kg	175 kg	200 kg	150 kg

Artikelnummer	236610804	236610903	236611000 BV	236611109 BV	236611208 BV	236611307 BV	236611406 BV
Beskrivning	FASTHJUL	FASTHJUL	LÄNKHJUL	LÄNKHJUL	LÄNKHJUL	LÄNKHJUL	BROMSHJUL
Hjuldimension diameter	100 mm	125 mm	160 mm	160 mm	200 mm	200 mm	160 mm
Hjuldimension bredd	36 mm	35 mm	45 mm	45 mm	50 mm	50 mm	45 mm
Bygghöjd [mm]	128 mm	155 mm	200 mm	200 mm	240 mm	240 mm	200 mm
Fästplatta längd	105 mm	105 mm	137 mm	137 mm	137 mm	137 mm	137 mm
Fästplatta bredd	85 mm	85 mm	105 mm	105 mm	105 mm	105 mm	105 mm
Hålbild CC	80 x 60 mm	80 x 60 mm	105 x 80 mm	105 x 80 mm	105 x 80 mm	105 x 80 mm	
Fästhålsdiameter	9 mm	9 mm	11 mm	11 mm	11 mm	11 mm	11 mm
Utliggnings			132 mm	132 mm	152 mm	152 mm	165 mm
Lagring	Glidlager	Glidlager	Glidlager	Rullager	Glidlager	Rullager	Glidlager
Maxlast	175 kg	190 kg	350 kg	350 kg	400 kg	400 kg	350 kg

Artikelnummer	236611505 BV	236611604 BV	236611703 BV	236611802 BV	236611901 BV	236612008 BV	236612107 BV
Beskrivning	BROMSHJUL	BROMSHJUL	BROMSHJUL	FASTHJUL	FASTHJUL	FASTHJUL	FASTHJUL
Hjuldimension diameter	160 mm	200 mm	200 mm	160 mm	160 mm	200 mm	200 mm
Hjuldimension bredd	45 mm	50 mm	50 mm	45 mm	45 mm	50 mm	50 mm
Bygghöjd [mm]	200 mm	240 mm	240 mm	200 mm	200 mm	240 mm	240 mm
Fästplatta längd	137 mm	137 mm	137 mm	137 mm	137 mm	137 mm	137 mm
Fästplatta bredd	105 mm	105 mm	105 mm	105 mm	105 mm	105 mm	105 mm
Hålbild CC	105 x 80 mm	105 x 80 mm	105 x 80 mm	105 x 80 mm	105 x 80 mm	105 x 80 mm	105 x 80 mm
Fästhålsdiameter	11 mm	11 mm	11 mm	11 mm	11 mm	11 mm	11 mm
Utliggnings	165 mm	165 mm	165 mm				
Lagring	Rullager	Glidlager	Rullager	Glidlager	Rullager	Glidlager	Rullager
Maxlast	350 kg	400 kg	400 kg	350 kg	350 kg	400 kg	400 kg

GAFFELVAGNSHJUL

Löst hjul nylon typ PV PA6 Swede-Wheel

Gaffelvagnshjul av nylon PA6 är non-markering, har hög bärighet, hög slitstyrka och låg vikt. De har lågt rullmotstånd på rena jämna underlag, men kan lätt fastna mot hinder som ojämnheter eller gruskorn. Nylon i rumstemperatur har god beständighet mot vatten, oljor, organiska lösningsmedel och alkalier.



Artikelnummer	236620100	236620209	236620308
Hjuldimension diameter	85 mm	85 mm	85 mm
Hjuldimension bredd	70 mm	90 mm	100 mm
Navhåll	20 mm	20 mm	20 mm
Navlängd	70 mm	90 mm	100 mm
Lagring	Kullager	Kullager	Kullager
Maxlast	750 kg	900 kg	900 kg

Transporthjul -Lågbyggande hjul



Löst hjul PU typ PV TPU/PA6 Swede-Wheel

Gaffelvagshjul med formsprutad termoplastisk polyuretanbana med nylonnav ger ett slitstarkt hjul skonsamt mot underlaget. Banans hårdhet är 98°Shore A, vilket är mjukare än nylon, men hårt jämfört med gjuten polyuretan. Rullmotståndet är något högre än för nylon. Lämpar sig för användning på släta rena golv, där man önskar en tystare mer dämpad gång än man får med hårda nylonhjul. Beständigt mot oljor, fetter och många kemikalier. TPU har högre motståndskraft mot metallspån, grus etc. än nylon.

Artikelnummer	236630109 BV	236630208 BV	236630307 BV
Hjuldimension diameter	82 mm	82 mm	82 mm
Hjuldimension bredd	70 mm	90 mm	100 mm
Navhål	20 mm	20 mm	20 mm
Navlängd	70 mm	90 mm	100 mm
Lagring	Kullager	Kullager	Kullager
Maxlast	500 kg	650 kg	750 kg



Löst hjul PU typ PV PU/CI Swede-Wheel

Gaffelvagshjul med gjuten polyuretanbana ger lågt rullmotstånd samt jämn och tyst gång. Det är skonsamt mot underlaget och färgar ej av sig. Banan har hög slitstyrka och är beständigt mot oljor, fetter och många kemikalier. Det är elastiskt och återtar sin runda form efter vilande belastning, och har hög motståndskraft mot metallspån, grus etc. Gjutjärnsnavet gör hjulet till ett robust hjul, med stor motståndskraft mot chockbelastningar och horisontella påfrestningar.

Artikelnummer	236640108	236640207	236640306
Hjuldimension diameter	80 mm	85 mm	85 mm
Hjuldimension bredd	30 mm	75 mm	100 mm
Navhål	12 mm	20 mm	20 mm
Navlängd	30 mm	75 mm	100 mm
Lagring	Kullager	Kullager	Kullager
Maxlast	300 kg	600 kg	800 kg

LÅGBYGGANDE HJUL



Länkhjul typ LL 50 lågbyggande Swede-Wheel

Kraftig stålbygel med dubbelmonterade hjul och låg bygghöjd. Svängkrans med enradigt vridningslager och härdad kulbana. Svängkransens stora diameter ger stor bärighet. Rund platta Ø 95 mm, med fästhål för skruv M6.

Levereras med nylonhjul, stålhjul eller med gjutjärnhjul med polyuretanbana.

Artikelnummer	240620104 BV	240620203	240620302 BV
Slityta hjul	Nylon	PU	Stål
Hjuldimension diameter	50 mm	50 mm	50 mm
Hjuldimension bredd	14 mm	14 mm	14 mm
Fästplatta diameter max	95 mm	95 mm	95 mm
Hålbild CC	51 mm	51 mm	51 mm
Fästhålsdiameter	6 mm	6 mm	6 mm
Utliggning	50 mm	50 mm	50 mm
Bygghöjd [mm]	64 mm	64 mm	64 mm
Maxlast	160 kg	160 kg	270 kg

Transporthjul -Monteringshylsor

RÄLSHJUL

Löst hjul typ flänshjul Swede-Wheel

Flänshjul av gjutjärn med precisionssvarvad fläns och bana. Banan lutar 3° relaterat till hjulaxeln. De har hög bärighet, slitstyrka och är oljebeständiga. De har lågt rullmotstånd på rena jämna underlag.



Artikelnummer	240630103 BV	240630202 BV	240630301	240630400 BV	240630509 BV
Hjuldimension bredd	38 mm	38 mm	38 mm	46 mm	50 mm
Hjuldimension diameter	100 mm	125 mm	150 mm	200 mm	250 mm
Navlängd	50 mm	50 mm	50 mm	58 mm	64 mm
Navhål	20 mm	20 mm	20 mm	20 mm	25 mm
Bredd max	50 mm	50 mm	50 mm	58 mm	64 mm
Max diameter	125 mm	145 mm	180 mm	230 mm	300 mm
Lagring	Kullager	Kullager	Kullager	Kullager	Kullager
Maxlast	800 kg	900 kg	1000 kg	1200 kg	1400 kg

Löst hjul typ vinkelspårhjul Swede-Wheel

Vinkelspårhjul av gjutjärn med precisionssvarvat 90° V-spår för vinkeljärn. De har hög bärighet, slitstyrka och är oljebeständiga. De har lågt rullmotstånd på rena jämna underlag.



Artikelnummer	240640102	240640201 BV	240640300	240640409 BV	240640508 BV	240640607 BV
Hjuldimension bredd	35 mm	35 mm	45 mm	45 mm	45 mm	45 mm
Hjuldimension diameter	75 mm	75 mm	100 mm	125 mm	150 mm	200 mm
Navlängd	45 mm	45 mm	60 mm	60 mm	60 mm	60 mm
Navhål	20 mm	20 mm	20 mm	20 mm	20 mm	20 mm
Lagring	Rullager	Kullager	Kullager	Kullager	Kullager	Kullager
Maxlast	225 kg	225 kg	360 kg	675 kg	700 kg	900 kg

MONTERINGSHYLSOR

Hylsor för transporthjul Swede-Wheel

Genomgående hylsor i stål för glid- och rullgrade hjul.



Artikelnummer	240650101	240650200	240650309
Ytterdiameter	12 mm	12 mm	20 mm
Innerdiameter	8 mm	8 mm	12 mm
Längd	41 mm	46 mm	61 mm

Kragade hylsor för transporthjul Swede-Wheel

Kragade hylsor i stål för kullagrade hjul.

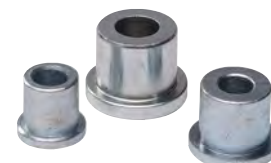

Artikelnummer	240660100 BV	240660209 BV	240660308	240660407	240660506 BV
Ytterdiameter	12 mm	15 mm	20 mm	20 mm	25 mm
Innerdiameter	8 mm	8 mm	12 mm	12 mm	12 mm
Längd	14 mm	15 mm	19 mm	22 mm	21 mm

LUFTGUMMIHJUL



Länkhjul typ PN PN/PP plåtbygel luftgummihjul Swede-Wheel

Svetsad förzinkad plåtbygel. Svängkrans med en enkel kulrad, sammanfogad med en centrumnit. Anpassade att tåla manuellt hanterade vagnar med totalvikt upp till 200 kg/vagn. Ej anpassade att tåla chockbelastningar.

Luftgummihjul med butylslang på polypropylenenav.

Artikelnummer	240670109 BV	240670208	240670406 BV	240670505	240670604 BV
Beskrivning	LÄNKHJUL	LÄNKHJUL	FASTHJUL	FASTHJUL	FASTHJUL
Hjuldimension bredd	50 mm	85 mm	50 mm	85 mm	100 mm
Hjuldimension diameter	200 mm	260 mm	200 mm	260 mm	400 mm
Bygghöjd [mm]	240 mm	320 mm	240 mm	320 mm	480 mm
Fästplatta längd	137 mm	137 mm	137 mm	137 mm	137 mm
Fästplatta bredd	110 mm	110 mm	110 mm	110 mm	110 mm
Hålbild CC	105 x 80 mm	105 x 80 mm	105 x 80 mm	105 x 80 mm	105 x 80 mm
Fästhålsdiameter	11 mm	11 mm	11 mm	11 mm	11 mm
Lagring	Rullager	Rullager	Rullager	Rullager	Kullager
Utliggning	156 mm	220 mm			
Vävlager	2	4	2	4	2
Fälg	Plastfälg	Plastfälg	Plastfälg	Plastfälg	Plåtfälg
Maxlast	75 kg	75 kg	75 kg	75 kg	75 kg



Löst hjul typ PN/PP Swede-Wheel

Luftgummihjul med butylslang på polypropylenenav. För gaffelmontering. Centrerade nav. Breda och mjuka hjul som lätt rullar över hinder som trösklar, ojämn mark och mjuka underlag.

Artikelnummer	240700104	240700203	240700302	240700609	240700708 BV
Hjuldimension bredd	50 mm	50 mm	85 mm	85 mm	100 mm
Hjuldimension diameter	200 mm	200 mm	260 mm	260 mm	400 mm
Lagring	Glidlager	Rullager	Glidlager	Rullager	Kullager
Navlängd	58 mm	58 mm	75 mm	95 mm	120 mm
Navhål	20 mm	20 mm	20 mm	20 mm	25 mm
Vävlager	2	2	2	4	4
Däckmönster	Rill	Rill	Block	Block	Block
Fälg	Plastfälg	Plastfälg	Plastfälg	Plastfälg	Plåtfälg
Utförande	Maxhastighet 6 km/h	Maxhastighet 6 km/h	Maxhastighet 6 km/h	Maxhastighet 10 km/h	Maxhastighet 10 km/h
Maxlast	75 kg	75 kg	115 kg	160 kg	200 kg



Löst hjul typ PN/PL Swede-Wheel

Luftgummihjul med butylslang på plåtnav. Gaffelmontering med centriskt placerade Kullager. Breda och mjuka hjul som lätt rullar över hinder som trösklar, ojämn mark och mjuka underlag.

Artikelnummer	240710103	240710202	240710301 BV	240710400
Hjuldimension bredd	65 mm	85 mm	100 mm	100 mm
Hjuldimension diameter	210 mm	260 mm	300 mm	400 mm
Lagring	Kullager	Kullager	Kullager	Kullager
Navlängd	85 mm	85 mm	120 mm	75 mm
Navhål	12 mm	12 mm	12 mm	25 mm
Vävlager	4	4	4	4
Däckmönster	Rill	Block	Mönster	Rill

Artikelnummer	240710509 BV	240710608 BV	240710707 BV
Hjuldimension bredd	100 mm	145 mm	165 mm
Hjuldimension diameter	400 mm	460 mm	540 mm
Lagring	Kullager	Kullager	Kullager
Navlängd	100 mm	145 mm	175 mm
Navhål	12 mm	16 mm	16 mm
Vävlager	4	6	6
Däckmönster	Rill	Mönster	Mönster

Löst hjul typ PN/PL/CL Swede-Wheel

Luftgummi-hjul med butylslang på plåtnav. Fribärande montering med förskjutet nav.
För montering på axelände.
Breda och mjuka hjul som lätt rullar över hinder som trösklar, ojämn mark och mjuka underlag.



Artikelnummer	240720102	240720201	240720300	240720409
Hjuldimension bredd	65 mm	85 mm	100 mm	100 mm
Hjuldimension diameter	210 mm	260 mm	300 mm	300 mm
Lagring	Kullager	Kullager	Rullager	Kullager
Navlängd	50 mm	85 mm	75 mm	75 mm
Vävlager	4	4	4	4
Däckmönster	Rill	Block	Mönster	Mönster
Utförande	Navhål 20/20 mm	Navhål 20/25 mm	Navhål 20 mm	Navhål 20/25 mm

Artikelnummer	240720508	240720607	240720706 BV	240720805 BV
Hjuldimension bredd	100 mm	100 mm	145 mm	165 mm
Hjuldimension diameter	400 mm	400 mm	460 mm	540 mm
Lagring	Glidlager	Kullager	Kullager	Kullager
Navlängd	85 mm	74 mm	89 mm	89 mm
Vävlager	4	4	6	6
Däckmönster	Mönster	Mönster	Mönster	Mönster
Utförande	Navhål 25 mm	Navhål 20/25 mm	Navhål 20/25 mm	Navhål 20/25 mm

Tillbehör

Artikelnummer	Beskrivning
240730101	AXELTAPP 25X140 MM
240730200	AXELTAPP 25X230 MM
240730309	AXELTAPP 30X241 MM

Däck och slang Swede-Wheel

Lösa däck och lösa slangar passande till luftgummi-hjul i denna katalog.



Artikelnummer	240740100	240740209	240740308	240740407
Beskrivning	DÄCK	DÄCK	DÄCK	DÄCK
Hjuldimension bredd	50 mm	85 mm	100 mm	100 mm
Hjuldimension diameter	200 mm	260 mm	400 mm	300 mm
Vävlager	2	4	4	4
Däckmönster	Rill	Block	Rill	Mönster

Artikelnummer	240740506	240740605	240740704 BV	240740803 BV
Beskrivning	DÄCK	DÄCK	DÄCK	DÄCK
Hjuldimension bredd	88 mm	100 mm	125 mm	165 mm
Hjuldimension diameter	330 mm	400 mm	450 mm	540 mm
Vävlager	4	2	6	6
Däckmönster	Rill	Rill	Mönster	Block

Tillbehör

Artikelnummer	Beskrivning	Hjuldimension bredd	Hjuldimension diameter
240750109	SLANG	50 mm	200 mm
240750208	SLANG 3.00-4	85 mm	260 mm
240750307	SLANG 3.50/4.00-4	100 mm	300 mm
240750406	SLANG 3.50/4.00-6	100 mm	340 mm
240750505	SLANG 4.00-8	100 mm	400 mm
240750604 BV	SLANG 5.00-8 TR13	125 mm	450 mm
240750703 BV	SLANG 6.00-9 TR13	165 mm	540 mm

Hittar du inte vad du söker så kika gärna in på vår hemsida, www.gigant.se för att få information kring vårt fulla sortiment. Artikelnummer som avslutas med BV är beställningsvaror med kort leveranstid.

KULRULLAR



Axeltapp för fribärande montering Swede-Wheel

Axeltapp för fribärande monterin till kullagrade luftgummihjul

Artikelnummer	Beskrivning
240730101	AXELTAPP 25X140 MM
240730200	AXELTAPP 25X230 MM
240730309	AXELTAPP 30X241 MM



Kulrulle försänkt pressad Swede-Wheel.

Kulrulle stål. Nedsänkt för presspassning i en bänkskiva eller i en stålplåt med clips. Kulhuset är av förzinkad pressad plåt, och är sjävrensande via renshål i botten. Användes på arbetsstationer för horisontell manuell förflyttning av paket med hård och plan botten. Placeras så att minst tre kulor i respektive riktning alltid är i kontakt med godset.

Artikelnummer	240760108	240760405
Beskrivning	KULRULLE NEDSÄNKT	KULRULLE NEDSÄNKT
Kulans diameter	15 mm	30 mm
Mått C	24,5 mm	45 mm
Mått D	32 mm	55 mm
Mått E	9 mm	9,8 mm
Mått F	21 mm	35,5 mm
Mått G	4 mm	3,2 mm
Maxlast	13 kg	70 kg

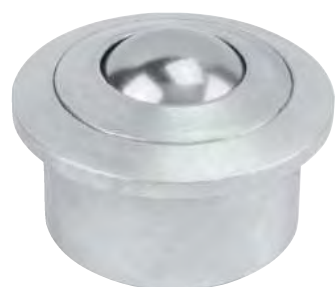
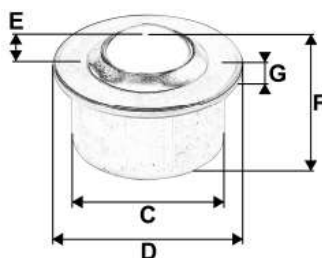

Kulrulle homogen försänkt pressad Swede-Wheel.

Kulrulle i homogent stål. Nedsänkt för presspassning i en bänkskiva eller i en stålplåt med clips. Är sjävrensande via renshål i botten. Användes på arbetsstationer för horisontell manuell förflyttning av paket med hård och plan botten. Placeras så att minst tre kulor i respektive riktning alltid är i kontakt med godset.

Artikelnummer	240760306
Beskrivning	KULRULLE NEDSÄNKT HOMOGEN
Kulans diameter	30 mm
Mått C	44,5 mm
Mått D	55 mm
Mått E	14 mm
Mått F	37 mm
Mått G	8 mm
Maxlast	200 kg

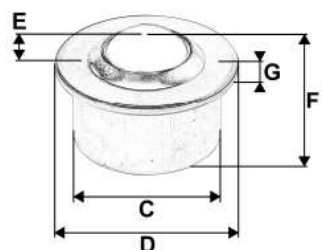

Kulrulle försänkt skruvad Swede-Wheel.

Kulrulle för försänkt skruvad montering med en större stålkula nedsänkt i en bädd av mindre stålkulor. Kulhuset är av förzinkad pressad plåt, och är sjävrensande via renshål i botten. Användes på arbetsstationer för horisontell manuell förflyttning av paket/gods med hård och plan botten. Placeras så att minst tre kulor i respektive riktning alltid är i kontakt med godset.

Artikelnummer	240770057	240770107
Beskrivning	KULRULLE UFO	KULRULLE UFO
Kulans diameter	16 mm	25 mm
Mått C	22 mm	42 mm
Mått D	44 mm	71 mm
Mått E	7,5 mm	11 mm
Mått F	2,5 mm	3 mm
Mått G	9 mm	16 mm
Mått H	4,5 mm	5 mm
Mått J	23 mm	55 mm
Maxlast	10 kg	45 kg

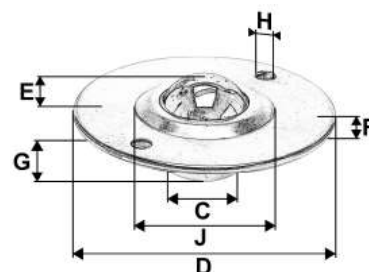

Kulrulle ovanpåliggande tappmontering Swede-Wheel.

Kulrulle för ovanpåliggande tappmontering med en större stålkula nedsänkt i en bädd av mindre stålkulor. Kulhuset är av förzinkad pressad plåt, och är sjävrensande via renshål i botten. Användes på arbetsstationer för horisontell manuell förflyttning av paket/gods med hård och plan botten. Placeras så att minst tre kulor i respektive riktning alltid är i kontakt med godset.

Artikelnummer	240780056	240780106
Beskrivning	KULRULLE	KULRULLE
Kulans diameter	19 mm	25 mm
Mått C	23 mm	31 mm
Mått D	22 mm	36 mm
Mått E	14 mm	18 mm
Mått F	6 mm	8 mm
Maxlast	20 kg	45 kg

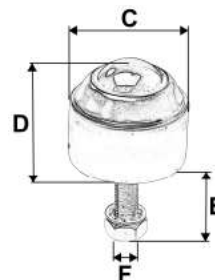

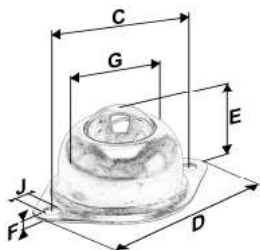

Kulrulle ovanpåliggande skruvad montering Swede-Wheel.

Kulrulle för ovanpåliggande skruvad montering med en större stålkula nedsänkt i en bädd av mindre stålkulor. Kulhuset är av förzinkad pressad plåt, och är sjävrensande via renshål i botten. Användes på arbetsstationer för horisontell manuell förflyttning av paket/gods med hård och plan botten. Placeras så att minst tre kulor i respektive riktning alltid är i kontakt med godset.

Artikelnummer	240790105	240790204	240790303
Beskrivning	KULRULLE	KULRULLE	KULRULLE
Kulans diameter	16 mm	25 mm	38 mm
Mått C	40 mm	56 mm	62 mm
Mått D	33 mm	50 mm	77 mm
Mått E	20 mm	30 mm	46 mm
Mått F	0,6 mm	1,2 mm	3 mm
Mått G	28 mm	42 mm	66 mm
Mått J	4,2 mm	5,5 mm	7 mm
Maxlast	15 kg	25 kg	100 kg

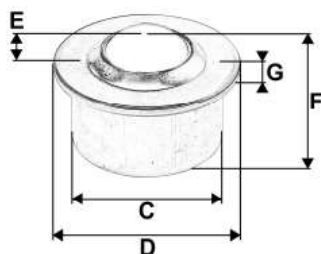

Kulrulle härdad försänkt pressad Swede-Wheel.

Kulrulle för försänkt pressmontering med en större stålkula nedsänkt i en bädd av mindre stålkulor. Alla delar är härdade för större lastkapacitet och längre livslängd. Kulhuset är av förzinkad pressad plåt, och är sjävrensande via renshål i botten. Användes på arbetsstationer för horisontell manuell förflyttning av paket/gods med hård och plan botten. Placeras så att minst tre kulor i respektive riktning alltid är i kontakt med godset.

Artikelnummer	240810101	240810200	240810309
Beskrivning	KULRULLE	KULRULLE	KULRULLE
Kulans diameter	15 mm	22 mm	30 mm
Mått C	24 mm	36 mm	45 mm
Mått D	31 mm	45 mm	55 mm
Mått E	9,5 mm	9,8 mm	13,8 mm
Mått F	21 mm	30 mm	37 mm
Mått G	2,8 mm	2,8 mm	4 mm
Maxlast	50 kg	130 kg	250 kg

PARKERINGSBROMSAR

Tryckfot i plåt Swede-Wheel

Tryckfot i plåt, fjädrande. Monteras så att den komprimeras 5 mm plus minus 2 mm. Används som en parkeringsbroms för vagnar på plan och svagt lutande underlag.



Artikelnummer	243080108 BV	243080207 BV	243080306 BV
Beskrivning	TRYCKFOT	TRYCKFOT	TRYCKFOT
Bygghöjd min	136 mm	164 mm	205 mm
Bygghöjd max	169 mm	204 mm	245 mm
Fästplatta längd	140 mm	140 mm	140 mm
Fästplatta bredd	110 mm	110 mm	110 mm
Hålbild CC	105 x 80 mm	105 x 80 mm	105 x 80 mm
Utförande	För hjul 125 mm. Mont.höjd 164 ± 2 mm	För hjul 160 mm. Mont.höjd 199 ± 2 mm	För hjul 200 mm. Mont.höjd 240 ± 2 mm

TRANSPORTBANOR



Rullbana plåtrullar Swede-Wheel

Odriven rullbana avsedd för hantering av lätt styckegods typ paket, låda, back och pallett.

Förzinkade sidoprofiler och plåtrullar med fjädrande axel 8x11 mm. Levereras omonterad.

Kan kompletteras med justerbara benstöd och ändstopp. Fler rullbanor, se vår hemsida: www.gigant.se

Artikelnummer	Beskrivning	Banbredd	Rullbredd	Ytterdiameter	CC-mått mm	Maxlast 2 ben	Maxlast 3 ben	Maxlast 4 ben
240920801 BV	RULLBANA PLÅT 50X500-1,2 M	560 mm	500 mm	50 mm	105 mm	250 kg		
240930800 BV	RULLBANA PLÅT 50X500-2,4 M	560 mm	500 mm	50 mm	105 mm	125 kg	250 kg	
240940809 BV	RULLBANA PLÅT 50X500-3 M	560 mm	500 mm	50 mm	105 mm	100 kg	200 kg	300 kg

Tillbehör

Artikelnummer	Beskrivning	Banbredd	Ytterdiameter	Lägsta höjd	Högsta höjd
240880302 BV	ÄNDSTOPP LÅDBANA 500				
240890301 BV	BENSTÖD LÅDBANA	560 mm		382 mm	421 mm
240890707 BV	BENSTÖD LÅDBANA	560 mm		420 mm	497 mm
240891101 BV	BENSTÖD LÅDBANA	560 mm		497 mm	651 mm
240891507 BV	BENSTÖD LÅDBANA	560 mm		651 mm	959 mm
240891903 BV	BENSTÖD LÅDBANA	560 mm		909 mm	1475 mm
240950303 BV	RULLE PLÅT 8X11 MM 50X500 MM		50 mm		





Pallrullbana plåtrullar Swede-Wheel

Odriven rullbana avsedd för hantering av pallar. Förzinkade sidoprofiler och plåtrullar i diameter 60 och 80 mm med invändig gänga M10x20. Levereras omonterad.

Kan kompletteras med justerbara benstöd och ändstopp. Fler rullbanor, se vår hemsida: www.gigant.se

Artikelnummer	Beskrivning	Banbredd	Rullbredd	Ytterdiameter	CC-mått mm	Maxlast 2 ben	Maxlast 3 ben	Maxlast 4 ben
240960500 BV	PALLBANA PLÅT 60X900-1,2 M	960 mm	900 mm	60 mm	150 mm	500 kg		
240970509 BV	PALLBANA PLÅT 60X900-2,4 M	960 mm	900 mm	60 mm	150 mm	440 kg	500 kg	
240980508 BV	PALLBANA PLÅT 60X900-3 M	960 mm	900 mm	60 mm	150 mm	280 kg	500 kg	500 kg

Tillbehör

Artikelnummer	Beskrivning	Ytterdiameter	Lägsta höjd	Högsta höjd
240990200 BV	ÄNDSTOPP PALLBANA 600			
241330307 BV	RULLE PLÅT FM10X20 60X900 MM	60 mm		
243420304 BV	BENSTÖD PALLBANA 900-1200 MM LÅG		375 mm	475 mm
243420403 BV	BENSTÖD PALLBANA 900-1200 MM HÖG		775 mm	875 mm

SAXBANOR



Saxbana Swede-Wheel

Saxbana med hjulbanejul i plast 50 mm för hantering av styckegods med plan yta. Sidböjlig odriven bana i bredd 500 mm, utvändigt bredd 586 mm. Benstöden är justerbara i höjd, för att ge avsedd lutning på den odrivna rullbanan. Benstöd med länkhjul, vartannat med broms, gör saxbanan lätt flyttbar.

Artikelnummer	Beskrivning	Längd min	Längd max	Högsta höjd	Lägsta höjd	Maxlast
241340306 BV	SAXBANA UTDRAGBAR 3 SEKTIONER	1136 mm	3360 mm	1100 mm	830 mm	80 kg
241340405 BV	SAXBANA UTDRAGBAR 4 SEKTIONER	1448 mm	4360 mm	1100 mm	830 mm	80 kg
241340504 BV	SAXBANA UTDRAGBAR 5 SEKTIONER	1760 mm	5360 mm	1100 mm	830 mm	80 kg

RULLISTER

Rullist Swede-Wheel

Rullist med PP hjul 28x25 mm, för lätt last med hård och plan anliggningsyta.
Exempel på användning är rullfack.



Artikelnummer	Beskrivning	Utförande	Längd	Bredd	Höjd
241350107	RULLIST	Aluminium	2000 mm	42 mm	39 mm
241350206 BV	RULLIST	Förzinkad plåt	1000 mm	38 mm	37 mm
241350305	RULLIST	Förzinkad plåt	2000 mm	38 mm	37 mm

TRALLOR



Trätralla med eller utan gummimatta KM

Tralla av 18 mm plywood med eller utan limmad gummimatta för enkel förflyttning av backar, skåp, lådor m.m. Försedd med 4 vita länkhjul av nylon, 100 mm. Max. belastning 300 kg.

Artikelnummer	Beskrivning	Gummimatta	Längd	Bredd	Höjd
217880103 BV	TRALLA UTAN GUMMIMATTA	Nej	600 mm	400 mm	140 mm
217880202 BV	TRALLA UTAN GUMMIMATTA	Nej	600 mm	600 mm	140 mm
217880301 BV	TRALLA MED GUMMIMATTA	Ja	600 mm	400 mm	145 mm
217880400 BV	TRALLA MED GUMMIMATTA	Ja	600 mm	600 mm	145 mm



RULLBLOCK



Gigant rullblock med svängbara länkhjul

Svängbara transportrullvagnar i 2 modeller.

21789-0102 är försedd med 2 länkhjul och 2 fasta hjul för flexibel svängning av vagnen.

21789-0201 är försedd med 4 länkhjul för helt fri svängning av vagnen.

Artikelnummer	Beskrivning	Maxlast	Längd	Bredd	Höjd	Slityta hjul
217890102	RULLBLOCK 2 LÄNK 2 FASTA	1000 kg	430 mm	340 mm	120 mm	Nylon
217890201	RULLBLOCK 4 LÄNKHJUL	1000 kg	430 mm	340 mm	120 mm	Nylon

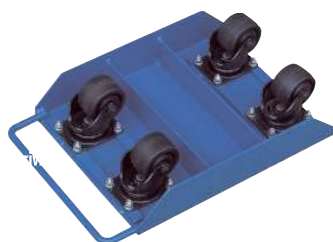

217890201





Kompletterad med
parallellstång

Rullblock med tillbehör

Rullblock av stål för höga belastningar. Avsedda för transporter av tunga maskiner o.dyl. Rullblocket består av en kedja med härdade stålrullar, vilka löper runt livet på bärkroppen. Hela belastningen tas upp av rullarna. Vändkranen placeras på rullblocket för att underlätta styrningen under transporten. Vändkranen är konstruerad så att det går att sammankoppla 2 rullblock. Parallellstången används att sammankoppla rullblocken till en enhet som rullar parallellt.

Artikelnummer	Beskrivning	Maxlast	Längd	Bredd	Höjd	Slityta hjul
77350106	RULLBLOCK	6 ton	210 mm	100 mm	65 mm	Stål
77350205	RULLBLOCK	10 ton	250 mm	114 mm	78 mm	Stål
77350304	RULLBLOCK	20 ton	300 mm	130 mm	93 mm	Stål

Tillbehör

Artikelnummer	Beskrivning	Längd	Bredd	Höjd	Utförande
77350502	VÄNDKRANS	160 mm	120 mm	22 mm	Passar till -0106
77350601	VÄNDKRANS	180 mm	140 mm	24 mm	Passar till -0205
77350700	VÄNDKRANS	220 mm	165 mm	26 mm	Passar till -0304
77350908	DRAGSTÅNG	1050 mm			Passar till -0106, -0205
77351005	DRAGSTÅNG	1050 mm			Passar till -0304
77351104	PARALELLSTÅNG	1200 mm			Passar till -0106, -0205
77351203 BV	PARALELLSTÅNG	1500 mm			Passar till -0304



Gigant rullblock 2 ton

Rullblock för höga belastningar avsedda för transporter av tunga maskiner och liknande. Bestående av 2 nylon- eller polyuretan hjul. Möjligheten till sammankoppling medför att modulerna kan användas till tyngre uppgifter, allt efter behov.

Artikelnummer	Beskrivning	Maxlast	Längd	Bredd	Höjd	Slityta hjul
145930103	RULLBLOCK	2000 kg	270 mm	110 mm	115 mm	Nylon
145930202	RULLBLOCK	2000 kg	270 mm	110 mm	115 mm	PU

Reservdelar

Artikelnummer	Beskrivning	Slityta hjul
145941001	HJUL NYLON 82X100 MM	Nylon
145941100	HJUL PU 82X100 MM	PU



145930202



Gigant rullblock 4 ton

Rullblock för höga belastningar. Avsedda för transporter av tunga maskiner och liknande. Bestående av 4 st nylon- eller polyuretan hjul.

Artikelnummer	Beskrivning	Maxlast	Längd	Bredd	Höjd	Slityta hjul
145940102	RULLBLOCK	4000 kg	270 mm	230 mm	115 mm	Nylon
145940201	RULLBLOCK	4000 kg	270 mm	230 mm	115 mm	PU

Reservdelar

Artikelnummer	Beskrivning	Slityta hjul
145941001	HJUL NYLON 82X100 MM	Nylon
145941100	HJUL PU 82X100 MM	PU



145940102

Gigant rullblock 6 ton

Rullblock för höga belastningar. Avsedda för transporter av tunga maskiner och liknande. Bestående av 6 st nylon- eller polyuretan hjul.

Artikelnummer	Beskrivning	Maxlast	Längd	Bredd	Höjd	Slityta hjul
145950101	RULLBLOCK	6000 kg	270 mm	345 mm	115 mm	Nylon
145950200	RULLBLOCK	6000 kg	270 mm	345 mm	115 mm	PU

Reservdelar

Artikelnummer	Beskrivning	Slityta hjul
145941001	HJUL NYLON 82X100 MM	Nylon
145941100	HJUL PU 82X100 MM	PU



Gigant rullblock med stång

Rullblock med dragstång för höga belastningar. Avsedda för transporter av tunga maskiner och liknande. Försedda med nylonhjul och vridbar platta.

Artikelnummer	Beskrivning	Maxlast	Längd	Bredd	Höjd	Navhöl	Slityta hjul
145960100	RULLBLOCK STÅNG	4000 kg	250 mm	310 mm	110 mm	25 mm	Nylon
145960209	RULLBLOCK STÅNG	6000 kg	385 mm	560 mm	110 mm	20 mm	Nylon

Reservdelar

Artikelnummer	Beskrivning	Slityta hjul
145941001	HJUL NYLON NAV 20MM 82X100 MM	Nylon
145941100	HJUL PU NAV 20MM 82X100 MM	PU
145961009	HJUL NYLON NAV 25MM 82X100 MM	Nylon

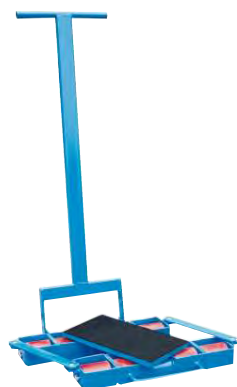

145960209



145960100

Gigant lyftstång med hjul

Lyftstång/rullspett av stål med lyftplatta och två metallhjul. Lackerat.

Artikelnummer	Beskrivning	Maxlast	Längd
145970109	LYFTSTÅNG	3000 kg	1400 mm
145970208	LYFTSTÅNG	5000 kg	1530 mm



Bokstavsregister

- A**
- Aluminiumbox.....282
 - Arbetsbord 11, 13, 17, 26-28, 31-34
 - Arbetsplatsbelysning..... 110-124
 - Arbetsplatsmattor 145-160
 - Arbetsplatsväggar 178
 - Arbetsstolar 125-143
 - Arkivskåp.....299, 303
 - Avfallskärre 448
 - Avskärmning..... 178-193
 - Avspärrningsband 359, 360-361
 - Avspärrningsband för väggfäste 360
 - Avspärrningsband och stolpar 359
 - Avspärrningsstolpar.....359
 - Axeltapp 480
- B**
- Backar... 70, 78, 80, 253-257, 263-269, 371
 - Backpanel 78
 - Backskåp 263
 - Backvagn 398, 414-416
 - Bagagekärror.....437
 - Balansblock.....45
 - Balkmonterade utdragsenheter.....348
 - Balkskydd 364
 - Belysning..... 53, 111-124, 290, 293
 - Benbock..... 28, 30-35
 - Bevakningsstol 143
 - Bilinredning..... 247
 - Bordsbelysning..... 110
 - Bordslådor och hurtsar 54
 - Bordsmatta ESD.....83
 - Bordsskivor 37-42
 - Bordsvagnar.....400, 408
 - Bordsvagn rostfri 403
 - Borrhållare..... 73
 - Brandisolerat skåp.....300
 - Brandklassade skåp.....303
 - Bromsblock.....382
 - Bullerdämpande draperier 182
 - Bultfack 251
 - Byggarbetslampor 123
 - Bänkfäste 43
- D**
- Dataterminalskåp.....302
 - Dokumenthållare.....50, 412
 - Dragskåp.....93
 - Dragvagnar.....420
 - Draperier 182-192
 - Draperiskärmar 191
 - Däck.....479
 - Däckkärror.....441
 - Däckstall.....377
 - Dörrar 369,
- E**
- Elpaneler 49
 - ESD..... 80-84, 140-142, 251, 258, 261, 262, 266, 266
 - ESD stol 140-141
 - ESD-tillbehör 81
 - Etiketter och skyltar 356
 - Euroback..... 265-266
 - EUR-pallar 267
- F**
- Fasta arbetsbord 26, 30
 - Flaksparkcykel..... 394-395
 - Flex 100 motorbord..... 11
 - Flex 150 vevbord..... 16
 - Flex 200 motorbord..... 12
 - Flex 200S motorbordsstativ 13
 - Flex 300 vevbord 17
 - Flex 375 motorbordsstativ 14
 - Flånshjul 477
- F**
- Fråshållare 211
 - Fåsten för belysning..... 122
 - Förrådsbackar 253-263
 - Förstoringsbelysning..... 114
 - Förstoringslampan..... 115
 - Förvaringsaskar 236
 - Förvaringsfack 251
 - Förvaringslådor.....251
 - Förvaringsskåp 53, 247, 250, 288, 300, 303-306, 311
 - Förvaringsskåp/arkivskåp 299
- G**
- Gaffellyftvagnar 380
 - Gaffelvagnshjul 475, 476
 - Gastubskärre 442
 - Gavelmonterad utdragsenhet 348
 - Golvkaruseller 250
 - Golvmarkering 362-364
 - Golvskydd 159
 - Golvstall.....173
 - Grenstall 352-353
 - Gummiduk 160, 429
 - Gummihjul 454-460, 473-474
- H**
- Halkskydd 146, 149-157, 359
 - Halkskyddstejp 359
 - Handbandningssats.....91
 - Handledsbånd 80, 82, 83
 - Hjulbenbock 35
 - Hjullistställage 349
 - Hurtsar 54, 163, 193, 205
 - Hyllbackar 372
 - Hyllor 342, 354-355, 365-366, 369-370,
 - Hyllplan 46-48, 50-51, 70-72, 288-302, 342, 346-348, 354, 365-376
 - Hyllstall 365-376
 - Hyllsystem 372
 - Hyllvagnar..... 409-411
 - Hylsor 477
 - Hållare för bladdersidor..... 51
 - Hållare för borr 175
 - Hållare för cylindriska verktyg..... 175
 - Hållare för insexnycklar/gångtappar 174
 - Hängmappsskåp 301, 303
 - Höj- och sänkbara arbetsbord 11
- I**
- Industribyrå 342
 - Industridraperier 184
 - Industrihjul gjutna.....463
 - Industrihjul gummi standard.....454
 - Industrihjul hårda gjutjärn.....472
 - Industrihjul hårda plast.....468
 - Industrihjul sprutade 461
 - Industriestolar.....125
 - Inredning för omklädningsrum.....339
- J**
- Jordningskabel 83
- K**
- Klibbmatta 159
 - Klädskåp 311- 336
 - Kodlås 338
 - Kombinationsstall 171
 - Konnektorer.....370
 - Kontorsbelysning.....123
 - Kontorsstol 143
 - Krokar 65-78, 340
 - Kroksats 76-78
 - Kulrullar 480
 - Kärror 437-444
- L**
- Lagerlådor 259-263
 - Lagervagnar 416
 - Lastpall 267
 - Lastpallar.....270
 - Ledbara armar 30, 50
- L**
- LED-belysning 121
 - Liggbrädor..... 139
 - Liggstöd 139
 - Listställ 353
 - Ljuslister 124
 - Luftgummihjul 400, 478-480
 - Lutningssats 368
 - Lyftbord 103-109, 388-391
 - Lyft- och transportvagnar..... 109
 - Lyftpelare.....23, 95
 - Lyftvagn..... 108-109, 385-387, 392
 - Lådinredning..... 54-56, 200, 206, 209, 211
 - Lågbyggande hjul 476
 - Låglyftbord 104-105
 - Långgodsvagnar.....430
 - Lägesställare 24
 - Lättviktsball 267
 - Löpvagn 45
- M**
- Maskinarmatur..... 118, 120
 - Maskinbelysning..... 117-121
 - Maskinskydd 350
 - Maskinskåp 204, 294
 - Mattor 145-159
 - Mellanstag..... 25, 28, 30, 34-36, 44, 80,
 - Minivagnar 408
 - Modulbackar 78, 250, 254-263
 - Modulsystem 174
 - Montagebelysning 30, 111-112
 - Monteringsbord 169
 - Monteringssats..... 30, 43
 - Montörvagnar 161, 167
 - Motorbord 11-12,
 - Motorbordsstativ 13-16, 18-21
 - Motorlyftvagnar.....392
 - Murbrukskärror.....447
 - Möbelhjul.....449
- N**
- NC-vagn.....213, 235
 - Nylonhjul..... 380, 449-451, 461, 469-471, 474-475
 - Nätvagnar.....418
- O**
- Ottomanhjul.....449
- P**
- Packbord..... 85-89
 - Packsnöre 91
 - Paketkärror.....422
 - Paketvagnar 417
 - Pallcontainers 269
 - Pallkragsvagn 428
 - Pallramar 270
 - Pallstall 342-345
 - Pallvagnar 426
 - Pallyftare..... 380-392
 - Parkeringsbroms 482
 - Pelare 25, 28, 30, 36, 43-44, 178-180
 - Pelarfäste 48
 - Plastrännor 56-59, 200, 206, 209, 211
 - Plattformsvagnar 396
 - Plockbackar 253-254
 - Plockkaruseller 251
 - Plock- och lagervagnar..... 416
 - Påbyggnadsram 25
 - Påkörningsskydd..... 350
- R**
- Raskant 25, 41-42
 - Rasskydd 351
 - Rengöringsmedel ESD.....84
 - Renrumsstol 142
 - RFID-lås 338
 - Rullbanor 483-485
 - Rullblock 485-487
 - Rullbord 168, 401, 407
 - Rullcontainer..... 418-419

Rullister	485
Rullställ	89
Ryggplåt	368, 373
Rygsäck för verktyg	271
Rällshjul	477
S	
Sadelstolar	130
Saxbanor	484
Saxlyftbord	103
Saxlyftvagnar	388
Sidobord	28
Sittbänk	339-341
Skiljeplåtar	200, 206, 209-210
Skivhissar	435
Skiv- och plåtvagnar	432
Skjutvagnar	423
Skohyllor	341
Skottkärror	445-448
Skrivpulpet	168-169, 417
Skyddsdraperier	184-188
Skyddsprofiler	364
Skåraggregat	85-89
Smådelsförvaring	236-262
Smådelslådor	200, 206, 209, 211, 288
Småfackskåp	304, 306-310
Sortimentsväskor	237-246
Sparkcyklar	393
Speglar	357
Stabile 300	26-29, 35, 85, 92
Stabile 500	31-36, 92
Stabile 750	34, 35
Stolpskydd	350
Stripesridåer	193-195
Sträckfilm	91
Städsåp	300
Svetsbord	92
Svetskärra	444
Svetspallar	140
Svetsstol	138
Svängarmar	190
Systemkuben	174-177
Säckkärror	437
Säkerhetscontainrar	417
T	
Taburetter	137
Tangentbordshylla	53
Tillbehör för eldrivna lyftpelare	100
Tillbehör till arbetsbord	43-65, 81
Torkmattor	158
Torkvagnar	415
Tralla	485
Trampcyklar	395
Transportbanor	483
Transporthjul	449-482
Transportkärror	437
Transportvagnar	109
Trappkärror	444
Trådhyllplan	47
Trädgårdskärra	445-446
Tvärbalkar	376
U	
Universalbelysning	111
Universalställ	376
Upphångningskrokar	65
Upphångningslist	63, 288
Upphångningsskenor	28, 46
Utdragbart hyllplan	292
Utdragsenhet	342, 347-348
Utsugsbord	92-93
V	
Varnings- och markeringstejp	359
Varningsskylt ESD	84
Varningstejp	80, 84, 364
Verkstadsbord	18
Verkstadsskåp	288-301
Verkstadsstol	126
Verktygshurtsar	198-235
Verktygshållare	79, 174-177, 214, 233-235,
Verktygskrokar	76-78
Verktygslådor	278-287
Verktygslådor i plywood	284
Verktygspaneler	61-64, 288-293
Verktygspanel med krok	78
Verktygsplåtar	78, 171
Verktygsramar	213-214, 234-235
Verktygsskåp	53-54, 161-162, 233-234,
	293-299
Verktygsvagnar	167, 429
Verktygsväskor	271-284
Vevbord	16-17
Vinkelbord	14
Volymställ	354-355
Väggkonsol	36
Väggsystem	64
Värdefackskåp	304
Whiteboard	63
Å	
Åkstolar	138
Ö	
Övervakningsspeglar	357

Nummerregister

Artnr	Benämning	Sida
23376	Hyllvagnar.....	410
26026	Hyllvagnar.....	410
0525	Påbyggnadsdetaljer.....	45
0525	Verktogspaneler.....	61
0604	Skjutvagnar.....	425
10033	Verktogsådor i plywood.....	284
10034	Verktogsådor i plywood.....	284
10035	Verktogsådor i plywood.....	285
10036	Verktogsådor i plywood.....	285
10038	Verktogsådor i plywood.....	286
10039	Verktogsådor i plywood.....	286
10041	Verktogsådor i plywood.....	287
10081	Backskåp.....	263
10100	Industristolar.....	127
10101	Industristolar.....	129
10102	Ståstödstolar.....	136
10110	Klädskåp.....	311
10111	Småfackskåp.....	306
10126	Mattor.....	149
10139	Verktogsväskor.....	271
10140	Liggstöd.....	139
1017	Förrådsbackar.....	257-258
10200	Verktogshurtsar Premium.....	214
10205	Insatsram 36 x 36.....	235
10256	Saxlyftbord.....	103
10266	Verktogsväskor.....	273
10268	Modulsystem.....	175
10269	Modulsystem.....	175
10270	Modulsystem.....	176
10272	Modulsystem.....	176
10273	Modulsystem.....	175
10274	Modulsystem.....	177
10277	Modulsystem.....	177
10299	Arbetsplatsväggar.....	179
10304	Arbetsplatsväggar.....	178
10400	Pallvagnar.....	426
10412	Verktogsådor i plywood.....	287
10466	ESD-tillbehör.....	83
10467	ESD-tillbehör.....	82
10468	ESD-tillbehör.....	82
10472	ESD-tillbehör.....	84
10477	ESD-tillbehör.....	84
10536	Plockkaruseller.....	251
10572	ESD-tillbehör.....	84
10575	ESD-tillbehör.....	81
10577	ESD-tillbehör.....	81
10678	Förvaringskåp.....	250
10679	Förvaringsaskar.....	236
10680	Verktogsådor.....	279
10699	Modulsystem.....	174
10703	Plattformsvagnar.....	398
10704	Bordsvagnar.....	401
10705	Hyllvagnar.....	410
10706	Bordsvagnar.....	406
10707	Skiv- och plåtvagnar.....	434
10708	Långgodsvagnar.....	431
10714	Verktogsväskor.....	276
10715	Höj- och sänkbara arbetsbord.....	25
10715	Fasta arbetsbord.....	28
10716	Fasta arbetsbord.....	36
10879	Avspärrningsband och stolpar.....	361
10907	Förvaringsaskar.....	236
10953	Backvagnar.....	414
10968	Verktogsådor.....	281
11156	Bordsvagnar.....	402
11159	Plattformsvagnar.....	398
11163	Bordsvagnar.....	407
11166	Bordsvagnar.....	406
11166	Stege för bordsvagnar.....	407
11168	Skrivpulpeter.....	417
11169	Pallvagnar.....	427
11171	Verktogsådor i plywood.....	284
11209	Verktogsådor.....	282
11216	Skyddsdraperier.....	188
11217	Skyddsdraperier.....	184
11218	Svängarmar och tillbehör.....	190
11225	Motorlyftvagnar.....	392
11247	Hyllställ.....	375
11272	Pallställ.....	343-350
11273	Grenställ.....	353
11539	Verktogsväskor.....	277
11574	Universallställ.....	376
11616	Förvaringsaskar.....	236
11617	Bilinredning.....	247
11630	Förvaringskåp.....	301
11927	Förvaringskåp.....	301
11929	Motordrivna rulldraperier.....	192
11930	Verktogsväskor.....	271
11933	Förvaringskåp.....	300
11934	Förvaringskåp.....	299
11949	Förstoringsbelysning.....	115
11953	Bordsbelysningar Industri.....	111
11958	Plattformsvagnar.....	399
11960	Gaffellyftvagnar.....	386
11969	Lyft- och transportvagnar.....	109
12001	Upphångningskrokar.....	65-77
1243	Verktogspaneler.....	63
1244	Upphångningskrokar.....	78
12463	Gaffellyftvagnar.....	381
12465	Sparkcyklar.....	393
12466	Industristolar.....	126
12468	Mattor.....	145
12493	Ledbara armar.....	53
12498	Maskinbelysning.....	121
12506	Skjutvagnar.....	423
12512	EUR-pallar.....	267
12589	Sadelstolar.....	136
12591	Taburetter.....	37
1261	Upphångningskrokar.....	79
13015	Eldrivna lyftpelare.....	96-100
13016	Höj- och sänkbara arbetsbord.....	25
13019	Höj- och sänkbara arbetsbord.....	25
13021	Höj- och sänkbara arbetsbord.....	15
13022	Höj- och sänkbara arbetsbord.....	13
13023	Höj- och sänkbara arbetsbord.....	19
13023	Höj- och sänkbara arbetsbord.....	20
13024	Höj- och sänkbara arbetsbord.....	21
13025	Lägesställare.....	24
13026	Vevdrivna lyftpelare.....	102
13030	Packbord.....	85
13031	Packbord.....	85
13031	Packbord.....	90
13032	Packbord.....	86-88
13033	Packbord.....	89
13034	Packbord.....	89
13036	Fasta arbetsbord.....	29
13036	Bordsskivor.....	37
13041	Industristolar.....	127, 141
13047	Bordsvagnar.....	400
13048	Verktogsvagnar.....	429
13049	Verktogsvagnar.....	429
13051	Långgodsvagnar.....	431
13052	Bordsvagnar.....	405
13053	Hyllställ.....	368
13053	Hyllställ.....	371
13054	Plock- och lagervagnar.....	416
13055	Plattformskärror.....	439
13056	Hyllställ.....	373
13056	Däckställ.....	377
13058	Lyftbordsvagnar.....	108
13060	Saxlyftvagnar.....	388
13074	Pallställ.....	347
13080	Verktogspaneler.....	65
13087	Verktogsådor i plywood.....	286
13089	Verktogsväskor.....	275
13090	Verktogsväskor.....	273
13114	Backvagnar.....	415
13116	Gaffellyftvagnar.....	387
13123	Bordsskivor.....	40
13124	Verktogspaneler.....	62
13130	Golvställ.....	173
13131	Ledbara armar.....	50-53
13134	Montörvagnar.....	168
13134	Montörvagnar.....	169
13135	Förvaringskåp.....	302
13147	Fasta arbetsbord.....	36
13558	Gummiduk.....	160
13559	Gummiduk.....	160
13560	Torkmattor.....	159
13561	Torkmattor.....	158
13563	Taburetter.....	138
13564	Taburetter.....	138
13565	Svetspallar.....	140
13566	Påbyggnadsdetaljer.....	49
13567	Ståstödstolar.....	137
13571	Maskinbelysning.....	120
13574	Montörvagnar.....	168
13577	Sadelstolar.....	131
13577	Sadelstolar.....	134-135
13578	Sadelstolar.....	131
13593	Höj- och sänkbara arbetsbord.....	22
13594	Lyft- och transportvagnar.....	109
13595	Lyft- och transportvagnar.....	109
13599	Bordsvagnar.....	404
13600	Industristolar.....	128, 129
13614	Staplare.....	389
13616	Gaffellyftvagnar.....	382
13621	Rullcontainrar.....	419
13623	Säkerhetscontainrar.....	417
13624	Lastpallar.....	270
13625	Lastpallar.....	270
13626	Rullcontainrar.....	419
13633	Nätvagnar.....	418
13634	Bordsvagnar.....	403
13635	Sortimentsväskor.....	238
13642	Etiketter och skyltar.....	356
13644	Verktogsväskor.....	276
1406	Mattor.....	148
14335	Verktogsväskor.....	272
14336	Verktogsväskor.....	274
14337	Verktogsväskor.....	275
14519	Utsugsbord och dragskåp.....	92
14520	Utsugsbord och dragskåp.....	93
14521	Verktogsådor i plywood.....	287
14522	Gaffellyftvagnar.....	386
14541	Skottkärror.....	445
14567	Murbruksskärror.....	447
14568	Dragvagnar.....	421
14570	Backvagnar.....	415
14571	Gastubskärror.....	442
14573	Paketkärror.....	422
14575	Plattformsvagnar.....	399
14576	Plattformsvagnar.....	397
14577	Speglar.....	357
14578	Speglar.....	357
14579	Speglar.....	357
14580	Speglar.....	358
14581	Speglar.....	358
14588	Sparkcyklar.....	394
14589	Klädskåp.....	328-331
14590	Klädskåp.....	332
14592	Draperiskärmar.....	192
14593	Rullblock.....	486
14594	Rullblock.....	486
14595	Rullblock.....	487
14596	Rullblock.....	487
14597	Rullblock.....	487
14598	Värdefackskåp.....	304
14599	Inredning för omklädningsrum.....	339
14600	Fasta arbetsbord.....	35
14602	Bordsskivor.....	42
14611	Inredning för omklädningsrum.....	341
14612	Inredning för omklädningsrum.....	340
14613	Värdefackskåp.....	305
14614	Inredning för omklädningsrum.....	341
14616	Pallställ.....	349
14617	Pallställ.....	351
14633	Rullcontainrar.....	418
14635	Verktogsväskor.....	272
14820	Verktogsväskor.....	273
15324	Påbyggnadsdetaljer.....	46
15324	Verktogspaneler.....	62

15326	Verktygspaneler.....	63	15712	Klädskåp.....	336	18452	Mattor.....	145
15327	Påbyggnadsdetaljer.....	48	15713	Hyllställ.....	374	18453	Påbyggnadsdetaljer.....	48
15329	Montörvagnar.....	172	15725	Skottkärror.....	447	18454	Golvmarkering.....	362
15330	Golvställ.....	173	15726	Avfallskärror.....	448	18456	Golvmarkering.....	364
15331	Förvaringsskåp.....	293	15728	Gastubskärror.....	443	18458	Golvmarkering.....	363
15332	Förvaringsskåp.....	295	16147	Verktygslådor.....	281	18461	Fasta arbetsbord.....	26-27
15337	Modulsystem.....	176	16866	Verktygsväskor.....	271	18461	Fasta arbetsbord.....	27
15340	ESD och Renrum stolar.....	141	16945	Verktygsvagnar.....	430	18463	Mattor.....	153
15340	Kontorsstolar.....	143	16946	Dragvagnar.....	421	18464	Förvaringsskåp.....	301
15341	Bordslådor och hurtsar.....	58	16954	Skiv- och plåtvagnar.....	432	18465	Förvaringsskåp.....	296
15341	Verktygshurtsar Premium.....	198	16955	Bordsvagnar.....	404	18469	Golvmarkering.....	362
15343	Halkskydd.....	157	16973	Verktygsväskor.....	278	18476	Golvmarkering.....	363
15344	Halkskyddstejp.....	359	16979	Trampcyklar.....	395	18477	Mattor.....	146
15345	Halkskyddstejp.....	359	16980	Staplare.....	391	18478	Mattor.....	148
15346	Avspärrningsband och stolpar.....	361	16982	Pallställ.....	350	18481	Torkmattor.....	158
15356	ESD-tillbehör.....	83	16984	Dragvagnar.....	420	18482	Verktys- och förvaringsskåp för montering mellan pelare.....	54
15360	Bordsskivor.....	40	16985	Rullcontainrar.....	419	18484	Montörvagnar.....	164
15361	Bordsskivor.....	41	16989	Förvaringsfack.....	251	18486	Mattor.....	155
15362	Bordsbelysningar Industri.....	113	16993	Säckkärror.....	438	18487	Mattor.....	155
15363	Bordsskivor.....	37	16994	Gaffellyftvagnar.....	387	18489	Draperiskärmar.....	191
15366	Verktygspaneler.....	62	16997	Säckkärror.....	438	18490	Torkmattor.....	159
15368	Påbyggnadsdetaljer.....	47	16998	Säckkärror.....	437	18492	Skyddsdraperier.....	189
15400	Bordslådor och hurtsar.....	59	16999	Pallställ.....	350	18493	Förstoringsbelysning.....	114
15400	Verktygshurtsar Premium...198-199	198-199	17000	Värdefackskåp.....	305	18494	Bordsskivor.....	37
15401	Verktygshurtsar Premium...201-204	201-204	17002	Pallställ.....	351	18495	Bordsskivor.....	42
15402	Verktygshurtsar Premium...207-208	207-208	17007	Plattformskärror.....	441	18505	Bordslådor och hurtsar.....	56
15403	Verktygshurtsar Premium.....	207	17008	Trappkärror.....	444	18507	Förvaringsskåp.....	294
15406	Elpaneler.....	49	17041	Sadelstolar.....	133-134	18508	Montörvagnar.....	164
15407	Elpaneler.....	49	17043	Industribyrå.....	342	18509	Förvaringsskåp.....	296
15408	Elpaneler.....	49	17063	Förvaringsskåp.....	248	18510	Höj- och sänkbara arbetsord.....	23
15409	Maskinbelysning.....	120	17064	Förvaringsskåp.....	247	18512	Höj- och sänkbara arbetsbord...18	18
15411	Verktygshurtsar Premium.....	233	17065	Förvaringsskåp.....	249	18518	Eldrivna lyftpelare.....	95
15412	Verktygshurtsar Premium.....	213	17068	Verktygslådor.....	279	18519	Pneumatiskt drivna lyftpelare.....	102
15413	Verktygshurtsar Premium.....	204	17070	Hyllställ.....	372	18520	Hydrauldrivna lyftpelare.....	101
15414	Mattor.....	150	17071	Förvaringsskåp.....	248	18523	Eldrivna lyftpelare.....	99
15415	Påbyggnadsdetaljer.....	48	17072	Förvaringsskåp.....	249	18524	Maskinbelysning.....	119
15416	Bordslådor och hurtsar.....	59-60	17073	Golvkaruseller.....	250	18527	Sadelstolar.....	130
15417	Fasta arbetsbord.....	34	17266	Verktygslådor.....	280	18528	Industri stolar.....	128
15418	Maskinbelysning.....	121	17768	Lösa insatslådor.....	244	18530	Bordsbelysningar Industri.....	110
15419	Förvaringsskåp.....	302	17769	Lösa insatslådor.....	246	18531	Bordsbelysningar Industri.....	112
15445	Förvaringsskåp.....	291	18100	Verktygsväskor.....	274	18533	Bordsbelysningar Industri.....	111
15446	Förvaringsskåp.....	290	18192	Industri stolar.....	125	18538	ESD och Renrum stolar	142
15449	Montörvagnar.....	171	18193	Staplare.....	391	18540	Industri stolar.....	126
15452	Verktygspaneler.....	64	18194	ESD och Renrum stolar	140	18541	Montörvagnar.....	168
15454	Höj- och sänkbara arbetsbord...16	16	18199	Sortimentsväskor.....	240	18542	Verktygsvagnar.....	166,167
15455	Höj- och sänkbara arbetsbord...17	17	18207	Gaffellyftvagnar.....	381	18543	Verktygsvagnar.....	167
15457	Montörvagnar.....	163	18210	Brandklassade skåp.....	303	18544	Montörvagnar.....	162
15458	Maskinbelysning	121	18211	Brandklassade skåp.....	303	18545	Verktys- och förvaringsskåp för montering mellan pelare.....	53
15487	Verktygsväskor.....	273	18213	Pallställ.....	347-348	18546	Maskinbelysning.....	117-118
15606	Gaffellyftvagnar.....	385	18214	Pallställ.....	347	18548	Mattor.....	156
15607	Gaffellyftvagnar.....	382	18215	Pallställ.....	348	18549	Mattor.....	156
15610	Däckkärror.....	441	18225	Skottkärror.....	446	18551	Verktygsvagnar.....	166
15614	Sortimentsväskor.....	240	18231	Förrådsbackar.....	254	18552	Mattor.....	157
15615	Sortimentsväskor.....	241	18232	Förrådsbackar.....	255	18553	Klädskåp.....	312-313
15616	Sortimentsväskor.....	242	18253	Sortimentsväskor.....	241	18554	Småfackskåp.....	307-308
15617	Sortimentsväskor.....	242	18254	Bagagekärror.....	437	18563	Förvaringsskåp.....	297
15618	Sortimentsväskor.....	243	18255	Plattformsvagnar.....	397	18724	Avspärrningsband och stolpar...360	360
15619	Sortimentsväskor.....	243	18258	Lyftbordsvagnar.....	108	18725	Avspärrningsband och stolpar...361	361
15622	Dragvagnar.....	420	18264	Plattformskärror.....	440	18726	Avspärrningsband och stolpar...359	359
15627	EUR-pallar.....	267	18265	Plattformskärror.....	440	18727	Avspärrningsband och stolpar...360	360
15628	Staplare.....	390	18271	Verktygsväskor.....	278	18728	Avspärrningsband och stolpar...358	358
15632	Gastubskärror.....	443	18276	Speglar.....	357	18729	Speglar.....	358
15633	Gastubskärror.....	443	18279	Liggbrädor.....	139	18740	Bordsvagnar.....	402
15634	Skiv- och plåtvagnar.....	433	18284	Sortimentsväskor.....	241	18741	Hyllvagnar.....	411
15635	Skivhissar.....	435	18432	Kodlås och RFID-lås.....	338	18742	Pallvagnar.....	428
15636	Skiv- och plåtvagnar.....	433	18434	Maskinbelysning.....	119	18743	Plattformskärror.....	439
15638	Gaffellyftvagnar.....	388	18435	Förstoringsbelysning.....	115	18745	Rullcontainrar.....	418
15639	Klädskåp.....	335	18438	Verktygspaneler.....	63	18746	Lastpallar.....	270
15640	Pallställ.....	349	18440	Verktygspaneler.....	64	18762	Transportvagnar.....	268
15640	Hyllställ.....	374-375	18441	Förvaringsskåp.....	302	18773	Hyllställ.....	370
15659	Skyddsdraperier.....	187	18442	Montörvagnar.....	163	18774	Hyllställ.....	365
15674	Skottkärror.....	445	18443	Modulsystem.....	174	18774	Hyllställ.....	367
15675	Skottkärror.....	445	18443	Förvaringsskåp.....	294	18775	Hyllställ.....	366-367
15676	Skottkärror.....	446	18445	Verktygshurtsar Premium.....	212	18775	Hyllställ.....	367
15677	Murbrukskärror.....	448	18446	Verktygshurtsar Premium.....	212	18777	Hyllställ.....	368-369
15678	Plattformskärror.....	438	18447	Höj- och sänkbara arbetsbord...12	12	18778	Hyllställ.....	369
15679	Bagagekärror.....	437	18448	Bordslådor och hurtsar.....	54			
15685	Bordsvagnar.....	407	18449	Mobil roll-up.....	191			
15710	Sadelstolar.....	132-133	18451	Höj- och sänkbara arbetsbord ...11	11			

18779	Hyllställ.....	368-370	23517	Fasta arbetsbord.....	35	24071	Luftgummihjul.....	478
18780	Grenställ.....	353	23524	Montörvagnar.....	165	24072	Luftgummihjul.....	478
18781	Grenställ.....	352	23525	Verktvgshurtsar Lista.....	216-217	24073	Kulrullar.....	480
18782	Hyllställ.....	368-369	23526	Verktvgshurtsar Lista.....	221-223	24074	Luftgummihjul.....	479
18785	Saxlyftbord.....	105	23527	Verktvgshurtsar Lista.....	220	24076	Kulrullar.....	480
18787	Saxlyftbord.....	106	23528	Verktvgshurtsar Lista.....	223	24077	Kulrullar.....	481
18788	Saxlyftbord.....	107	23529	Verktvgshurtsar Lista.....	229	24078	Kulrullar.....	481
18793	Verktvgslådor.....	281	23530	Verktvgshurtsar Lista.....	224	24079	Kulrullar.....	482
18794	Verktvgsvagnar.....	429	23531	Verktvgshurtsar Lista.....	225	24081	Kulrullar.....	482
18798	Förrådsbackar.....	253	23532	Verktvgshurtsar Lista.....	226	24092	Transportbanor.....	483
18800	Lagerlådor.....	259	23532	Verktvgshurtsar Lista.....	227	24096	Transportbanor.....	484
18802	Skivbockar.....	436	23533	Verktvgshurtsar Lista.....	228	24126	Sortimentsväskor.....	239
18810	Förrådsbackar.....	258	23534	Verktvgshurtsar Lista.....	218-219	24127	Sortimentsväskor.....	239
18811	Lagerlådor.....	261	23536	Verktvgshurtsar Lista.....	234-235	24128	Sortimentsväskor.....	240
18812	Transportlådor och backar.....	266	23537	Verktvgshurtsar Lista.....	219	24134	Saxbanor.....	484
18817	Upphångningskrokar.....	78	23537	Verktvgshurtsar Lista.....	221	24135	Rullister.....	485
19263	Förrådsbackar.....	253	23538	Verktvgshurtsar Lista.....	229	24236	Sortimentsväskor.....	238
19264	Förrådsbackar.....	254	23538	Verktvgshurtsar Lista.....	229	24237	Sortimentsväskor.....	238
19370	Långgodsvagnar.....	430	23541	Verktvgshurtsar Lista.....	230-231	24291	Plattformsvagnar.....	396
19372	Gastubskåror.....	444	23542	Verktvgshurtsar Lista.....	232	24292	Plattformsvagnar.....	396
2163	Påbyggnadsdetaljer.....	45	23600	Möbelhjul.....	449	24293	Hyllvagnar.....	409
21782	Gaffellyftvagnar.....	385	23601	Möbelhjul.....	449	24294	Bordsvagnar.....	401
21783	Skiv- och plåtvagnar.....	435	23602	Möbelhjul.....	449	24295	Paketvagnar.....	417
21784	Skjutvagnar.....	424	23603	Apparathjul.....	450	24296	Bordsvagnar.....	405
21786	Torkvagnar.....	415	23604	Apparathjul.....	450	24297	Hyllvagnar.....	409
21787	Transportvagnar.....	268	23605	Apparathjul.....	450	24300	Motorlyftvagnar.....	392
21788	Trallor.....	485	23606	Apparathjul.....	451	24303	Gaffellyftvagnar.....	380
21789	Rullblock.....	485	23607	Apparathjul.....	451	24304	Gaffellyftvagnar.....	380
21791	Verktvgsväskor.....	274	23608	Apparathjul.....	451	24308	Parkeringsbromsar.....	482
21793	Lyftbordsvagnar.....	108	23609	Apparathjul.....	452	24310	Verktvgsväskor.....	272
21896	Lagerlådor.....	260	23612	Apparathjul.....	453	24312	Transportlådor och backar.....	265
21920	Pallvagnar.....	427	23613	Industrihjul gummi standard.....	454	24312	Transportlådor och backar.....	266
21929	Grenställ.....	354-355	23614	Industrihjul gummi standard.....	454	24313	Mattor.....	150
21931	Hjulsatser till vagnar.....	400	23615	Industrihjul gummi standard.....	455	24314	Torkmattor.....	159
21932	Verktvgsväskor.....	274	23616	Industrihjul gummi standard.....	455	24320	Bevaknings- och operatörsstol.....	142
2285	Transportlådor och backar.....	265	23617	Industrihjul gummi standard.....	456	24323	Saxlyftbord.....	106
23288	Skivhissar.....	436	23618	Industrihjul gummi standard.....	456	24324	Saxlyftbord.....	106
23328	Bordsvagnar.....	404	23619	Industrihjul gummi standard.....	457	24326	Golvmarkering.....	364
23356	Bordsvagnar.....	403	23622	Industrihjul elastiska.....	457	24327	Sparkcyklar.....	393
23357	Bordsvagnar.....	403	23623	Industrihjul elastiska.....	458	24328	Sparkcyklar.....	394
23358	Pallvagnar.....	428	23624	Industrihjul elastiska.....	458	24329	Transportvagnar.....	268
23367	Upphångningskrokar.....	78	23625	Industrihjul elastiska.....	458	24330	Paketkärror.....	422
23369	Däckkärror.....	441	23626	Industrihjul elastiska.....	459	24331	Verktvgslådor.....	282
23370	Däckkärror.....	442	23627	Industrihjul elastiska.....	460	24334	Förrådsbackar.....	255-257
23371	Långgodsvagnar.....	430	23628	Industrihjul elastiska.....	460	24340	Höj- och sänkbara arbetsbord.....	14
23371	Långgodsvagnar.....	432	23629	Industrihjul sprutade.....	461	24343	Lockhäftare.....	91
23372	Plattformsvagnar.....	399	23631	Industrihjul sprutade.....	462	24344	Plock- och lagervagnar.....	416
23373	Förvaringslådor.....	252	23632	Industrihjul gjutna.....	463	24346	Skjutvagnar.....	424
23374	Verktvgslådor.....	278	23633	Industrihjul gjutna.....	464	24347	Skjutvagnar.....	423
23375	Väggpaneler.....	181	23634	Industrihjul gjutna.....	465	24348	Skjutvagnar.....	424
23379	Eldrivna lyftpelare.....	98	23635	Industrihjul gjutna.....	465	24349	Skiv- och plåtvagnar.....	434
23425	Golvmarkering.....	364	23636	Industrihjul gjutna.....	466	24353	Bevaknings- och operatörsstol.....	143
23475	Klädskåp.....	314	23637	Industrihjul gjutna.....	466	24788	Transportvagnar.....	269
23475	Klädskåp.....	315-317	23641	Industrihjul gjutna.....	467	26025	Minivagnar.....	408
23477	Klädskåp.....	321-324	23644	Industrihjul hårda plast.....	468	26026	Hyllvagnar.....	410
23479	Småfackskåp.....	309	23645	Industrihjul hårda plast.....	468	26027	Hyllvagnar.....	411
23482	Småfackskåp.....	310	23646	Industrihjul hårda plast.....	469	26028	Hyllvagnar.....	412-413
23485	Klädskåp.....	318-320	23647	Industrihjul hårda plast.....	470	26029	Hyllvagnar.....	413
23487	Klädskåp.....	325-327	23648	Industrihjul hårda plast.....	470	26030	Hyllvagnar.....	412
23489	Utsugsbord och dragskåp.....	92	23649	Industrihjul hårda plast.....	471	26031	Hyllvagnar.....	414
23490	Inredning för omklädningsrum.....	339	23651	Industrihjul hårda plast.....	471	26034	Bordsvagnar.....	407
23490	Inredning för omklädningsrum.....	340	23652	Industrihjul hårda gjutjärn.....	472	26078	Sträckfilm mini.....	91
23490	Inredning för omklädningsrum.....	341	23653	Industrihjul hårda gjutjärn.....	472	26081	Packsnöre.....	91
23495	Klädskåp.....	333	23654	Rostfria hjul.....	473	26098	Handbandningssats.....	91
23496	Klädskåp.....	334	23655	Rostfria hjul.....	473	314533	Motordrivna rulldraperier.....	192
23497	Värdefackskåp.....	304	23656	Rostfria hjul.....	473	314733	Motordrivna rulldraperier.....	192
23499	Golvmarkering.....	362	23657	Rostfria hjul.....	474	331660	Arbetsplatsväggar.....	179
23500	Skåp- och hyllbelysning.....	124	23658	Rostfria hjul.....	474	3429	Mattor.....	157
23502	Bordsbelysningar Industri.....	113	23661	Rostfria hjul.....	475	346811	Arbetsplatsväggar.....	180
23503	Klädskåp.....	337	23662	Gaffelvagnshjul.....	475	3756	Trappkärror.....	444
23504	Bordsbelysningar Industri.....	110	23663	Gaffelvagnshjul.....	476	453220	Stripesridåer.....	193
23505	Värdefackskåp.....	304	23664	Gaffelvagnshjul.....	476	4556	Saxlyftbord.....	104
23506	Montörvagnar.....	170	24062	Lågbyggande hjul.....	476	463220	Stripesridåer.....	194
23508	Mattor.....	152	24063	Rälshjul.....	477	474220	Stripesridåer.....	195
23511	Mattor.....	151	24064	Rälshjul.....	477	4769	Mattor.....	147
23513	Industristolar.....	130	24065	Monteringshylsor.....	477	4776	Gummiduk.....	160
23514	Mattor.....	146	24066	Monteringshylsor.....	477	4777	Mattor.....	153
23515	Mattor.....	147	24067	Luftgummihjul.....	478	4778	Mattor.....	154
23516	Mattor.....	149	24070	Luftgummihjul.....	478	4935	Sortimentsväskor.....	238

5066	Fasta arbetsbord.....	28-29	9117	Sortimentsväskor.....	239
5074	Arbetsplatsväggar.....	180	9178	Lösa insatslådor.....	245
5089	Påbyggnadsdetaljer.....	47	920167	Påbyggnadsdetaljer.....	45
5090	Påbyggnadsdetaljer.....	48	9221	Verktygslådor.....	279
5093	Verktygspaneler.....	63	9222	Verktygslådor.....	280
5116	Bordslådor och hurtsar.....	35,55	9223	Verktygslådor.....	280
5133	Pallcontainrar.....	269	9226	Verktygslådor.....	280
5240	ESD-tillbehör.....	81-84	9228	Förvaringsaskar.....	236
5266	Liggbrädor.....	139	9229	Förvaringsaskar.....	237
5303	Montörvagnar.....	169	9230	Sortimentsväskor.....	237
5304	Verktygshurtsar Premium.....	213	9231	Förvaringsaskar.....	237
5372	Verktygshurtsar Premium.....	205	9232	Lösa insatslådor.....	246
5373	Påbyggnadsdetaljer 44		9249	Transportlådor och backar.....	264
5468	Påbyggnadsdetaljer 46		9295	Pallcontainrar.....	269
5652	Skivhissar 436		9526	Transportlådor och backar.....	264
5842	Transportlådor och backar.....	264	9559	Förstoringsbelysning	116
5962	Bordsskivor.....	41	960121	Bullerdämpande draperi, skiva..	183
5969	Bordsskivor.....	41	9606	Fasta arbetsbord.....	31
5982	Bordsskivor.....	38	9606	Fasta arbetsbord.....	32-33
5984	Bordsskivor.....	38	9612	Skottkärror.....	447
6059	Förvaringsskåp.....	299	9665	Modulbackar.....	250
6130	Montörvagnar.....	172	9671	Förvaringsskåp.....	297
6234	Verktygsväskor.....	275	9672	Förvaringsskåp.....	296
6253	Gaffellyftvagnar.....	384	9674	Förvaringsskåp.....	298
6254	Staplare.....	390	9675	Verktyg- och förvaringsskåp för montering mellan pelare.....	53
6345	Gaffellyftvagnar.....	383	9679	Påbyggnadsdetaljer.....	46, 47
6560	Lagerlådor.....	262	971120	Bullerdämpande draperi, skiva..	183
6577	Mattor.....	154	9761	Förvaringsskåp.....	289
6660	Transportlådor och backar.....	267	9761	Förvaringsskåp.....	292
6749	Påbyggnadsdetaljer.....	44	981020	Bullerdämpande draperi, skiva..	183
6855	Verktygshurtsar Premium.....	200	990051	Bullerdämpande draperi, skiva..	182
6931	Plattformsvagnar.....	396	991023	Bullerdämpande draperi, skiva..	182
7067	Förvaringsaskar.....	237	9920	Sparkcyklar.....	393
7147	Pallställ.....	346	9929	Saxlyftbord.....	104
7202	Förvaringsskåp.....	248	9930	Saxlyftbord.....	105
7210	Hyllställ.....	372	9941	Saxlyftbord.....	103
7225	Lagerlådor.....	261	9980	Sortimentsväskor.....	240
7235	Förvaringsskåp.....	300			
7410	Skyddsdraperier.....	186			
7735	Rullblock.....	486			
7747	Lagerlådor.....	262			
7917	Verktygsväskor.....	275			
7946	Montörvagnar.....	161			
7948	Bordsskivor.....	38			
7949	Bordsskivor.....	39			
7951	Bordsskivor.....	39			
7953	Bordsskivor.....	42			
8084	Bullerdämpande draperi, skiva..	182			
8107	Skyddsdraperier.....	185			
8122	Byggarbetslampor.....	123			
8334	Kontorsbelysning.....	123			
8439	Verktygslådor.....	279			
8450	Fasta arbetsbord.....	34			
8451	Fasta arbetsbord.....	28			
8453	Fasta arbetsbord.....	35			
8453	Påbyggnadsdetaljer.....	43			
8454	Påbyggnadsdetaljer.....	43			
8454	Arbetsplatsväggar.....	180			
8455	Påbyggnadsdetaljer.....	43			
8456	Påbyggnadsdetaljer.....	44			
8631	Fästen för belysning.....	122			
8653	Saxlyftvagnar.....	389			
8671	Åkstolar.....	138			
8677	Verktygslådor.....	278			
8679	Förvaringslådor.....	251			
8680	Förvaringslådor.....	252			
8681	Förvaringslådor.....	252			
8877	Maskinbelysning.....	122			
8958	Verktygshurtsar Premium.....	210			
8960	Verktygshurtsar Premium.....	210			
8971	Verktygshurtsar Premium.....	211			
8973	Verktygshurtsar Premium.....	211			
8974	Verktygshurtsar Premium.....	211			
8994	Verktygshurtsar Premium.....	206			
8995	Bordslådor och hurtsar.....	56			
8995	Bordslådor och hurtsar.....	57			
8998	Verktygshurtsar Premium.....	209			
900016	Skyddsdraperier.....	189			
9052	Sparkcyklar.....	395			