

Milwaukee®

Nothing but **HEAVY DUTY.**™

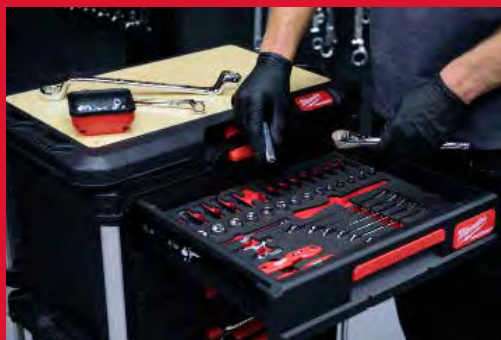

2024

TILLBEHÖR, HANDVERKTYG, FÖRVARING
OCH PERSONLIG SKYDDSUSTRUSTNING

BORRNING OCH MEJSLING

BETONG- / MURBORR	
Dammhantering	14-18
SDS-Max - övriga	23-25
SDS-Max 4-skär (MX4)	20
SDS-Max Kärnborr/tunnelbits	21-22
SDS-Plus 2-skär (M2)	8-11
SDS-Plus 4-skär (MX4)	4-7
SDS-Plus kärnborr	18
SDS-Plus förlängare	13
SHOCKWAVE™ Multimaterialborr	33-35
DIAMANTBORRNING	
Diamantborr för torrborrning	83-86
Diamantborr för våtborrning	82
M14 Diamantborr	77-78
M14 Diamond MAX™ 1/4" diamantborr	79-80
VÅT/TORR	
THIN KERF diamantborr för våtborrning	81
hålsågar	
Bi-Metall standardhålsåg	71
BIG HAWG™ Multimaterial	75
Hålsågar - SHOCKWAVE™ IMPACT DUTY	76
HCS PVC-hålsåg	76
HOLE DOZER™ Bi-Metall-hålsåg	66-69
HOLE DOZER™ karbidhålsåg	70
Justerbar hålsåg	72
MEJSLAR	
HEX 21 mm/ 28 mm/ 30 mm	30-31
SDS-Max	19-23
SDS-Max Sledge mejslar	26
SDS-Plus	4-18
SDS-Plus Sledge mejslar	28
METALLBORR	
HSS-G	55-56
HSS-G Red Colbalt	50-51
HSS-G Ti Red Hex - SHOCKWAVE™ IMPACT DUTY	49
HSS-R	57-58
Stegborr	59-62
Thunderweb metallborr	52-55
ÖVRIGA BORR	
glas- och kakelborr	34
Multimaterial	33
TRÄBORR	
Centrumborr	43
Installationsborr	44
Kvistborr	39
Selfeed-borr	41
SPEED FEED™ träborr	44
SWITCHBLADE™ Selfeed-borr - SHOCKWAVE™ IMPACT DUTY	40
Träborr med centreringsspets	42
Träspiralborr	38
Träspiralborr - SHOCKWAVE™ IMPACT DUTY	36-37

MONTERING

Bits	96-97
Bits - SHOCKWAVE™ IMPACT DUTY	88-92
Bitshållare - SHOCKWAVE™ IMPACT DUTY	93-94
Dyckert, spik och häftklammer	112-115
Krafthylsor och adapters - SHOCKWAVE™ IMPACT DUTY	98-111
Screwdriving Attachments	96

SÅGNING, KAPNING OCH SLIPNING

SÅGNING	
Bandsågsblad	147-148
Sågklingsor	
Handhållen maskin	144
Kap-/Gersåg	145
Bordssåg	145
Metallsågning	146
Sticksågsblad	
Trä och plast	133-134
Metall	135-136
Specialapplikationer	136-137
Multiverktygstillbehör	
Starlock-fäste	138-142
SAWZALL™ Tigersågsblad	
Rivning /trä med spik	
The AX™ Carbide	124
The AX™	125
Thin Kerf	125
Sågblad för metall	
The TORCH™ NITRUS/Carbide	119
The TORCH™	120-121
Thin Kerf	122-123
Multimaterial	
The WRECKER™ Carbide	126
The WRECKER™	127
SAWZALL™ Satser	130
Sågblad för specialapplikationer	128-129
Sågblad för trä och plast	128
HACKZALL™ tigtersågsblad	131
Diamantteknologi	
Diamantkapskiva	148-156
Diamantslipskivor	157
Slippapper	
Metallkapskivor	158-160
Lamellkapskivor	161-162
FIXTEC™-muttrar	163
Slippapper	
Slipband	170-171
Slippapper till excenterslip och planslip	165-169

SYSTEMTILLBEHÖR

Avloppsprens	203-205
Bandsåg	189
Betongvibrator	209
Borrhammare	184
Chuck	185-186
Cirkelsåg	189
Dammutsug	210
Dragfjäder M18 FUEL™	197
Expansionsverktyg	199
Fog- och limpistol	207
Hålstans	198
Handöverfräs	142
Hydraulpump	198
Hyvel	190
Lamellfräs	189
Mutterdragare	183
Nibblare	172
Plåtsaxar	172
Polermaskin	173-175
Pressverktyg	192-195
Pressverktyg	200-202
Rörkap	196-197
Skog och trädgård	190-191
Skruvdragare	182
Slipmaskin	176-177
Test- och mätinstrument	208
Värmejacka	208
Värmejacka	187

HANDHANDVERKTYG

DRAGFJÄDER	259
HAMMARE	238-241
INFÄSTNING	
HOLLOWCORE™ Magnetisk Skruvmejsel	247
Insexnycklar	242-243
Nycklar	260-265
Skiftnycklar	257-259
Skruvmejsel	244-248
Spärr- och hylsnyckel	266-276
Tång	249-253
TORQUE LOCK™ Griptänger	254
TORQUE LOCK™ Svetstänger	255-256
KAPNING	
Bultsax	237
Kabelsax	236
knivar och blad	228-231
plåtsax	234
röravskärare	235-236
såg	232-233
sax	233
MÅT OCH MARKERING	
INKZALL™ pennor och markörer	226-227
Korta måttband	212-216
Långa måttband	218
Snabbvinkel	225
Snörslå	225
Timmermansvinkel	225
tumstock	217
Vattenpass	219-224
MEJSLAR	241
PLOCK- OCH RITSKROKSATS	277
RIVNING	
Bräckjärn	238
Bräckjärmsats	277
Bräckjärn - Spikutdragare	237

PERSONLIG SKYDDSUTRUSTNING

Arbetskläder	322-328
BOLT™ System	286-292
Handskar	300-311
Hörsselskydd	297-298
Knäskydd	329
PACKOUT™ första hjälpen-kit	298
PPE guide	278-285
Skyddsglasögon	293-294
Skyddsmask	295-296
Värmekläder	316-322
Varselväst	299
Verktygs säkring	312-315

FÖRVARING

PACKOUT™ Box	351-354
PACKOUT™ hyllsystem	358
PACKOUT™ kylväskor	357
PACKOUT™ mjuk förvaring	365-368
PACKOUT™ Shop Storage	370-372
PACKOUT™ Sortimentsbox	354-355
PACKOUT™ starkit	348-351
PACKOUT™ tillbehör	359-365
Skuminlägg	335-345
TOOLGUARD™ verktygsförvaring i stål	332-334
Verktygsbälte och sele	373-375



4X

LIVSLÄNGD I ARMERAD BETONG*

*jämfört med 2-skärsborr i betong

På MILWAUKEE® strävar vi efter att göra saker bättre. För att göra livet enklare för våra användare i de tuffaste arbetsförhållanden. Vi engagerar oss dagligen i att produktutveckla och det första steget är alltid att förstå utmaningarna på arbetsplatserna.

Kunskaperna har bland annat lett till skapandet av vår nästa generation MX4™-borr, en fullkomlig "game changer" inom borrhäls-teknik. Solid karbidkonstruktion innebär längre livslängd, förstärkt spets med ökad noggrannhet och snabbare borrhning genom de tuffaste materialen.



NYHET
TARGET TIP-TEKNOLOGI
FÖRBÄTTRAD PRESTANDA I ARMERAD BETONG

KARBIDSPETS*
FÖR BÄSTA PRESTANDA

*≤ 10 MM

VASSA SPETSVINKLAR
FÖRBÄTTRAD BORRNING I ARMERAD BETONG

116 HÅL PER LADDNING*

* på ett djup av 50 mm med en 6 mm MX4-borr, med ett 5.5 Ah-batteri.

PRECISIONSTEKNIK FRÅN TYSKLAND

4-SIDIG SPÅRGEOMETRI

FÖR SNABBARE BORRNING



PGM-KLASSADE
FÖR EXAKT BORRNING

NYHET
TARGET TIP-TEKNOLOGI

SDS-Plus MX4 borr - 4-skärs



Fyra symmetriska 90°skär säkerställer perfekta runda hål för optimal montering av kemiska ankare. Ny skarpare vinklad spetsdesign för enklare punktborrhning med precision samt bättre prestanda i armeringsjärn. Svetsade massiva karbidspetsar på 5-10 mm och ett stycke slitsad karbidspets på 12-32 mm för längsta livslängd. 4-skärsdesign för optimerad dammbortförel. PGM-klassad. Tillverkade i Tyskland.

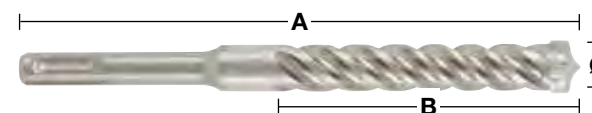
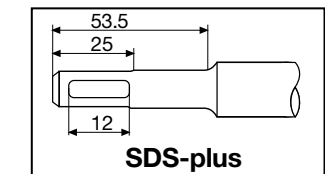

Ø (mm)	Total längd (mm) A	Arbetslängd (mm) B	Förborring	Antal i förpackning	Orderkvantitet	Artikelnummer	EAN-kod
5	115	50		1	1	4932352007	4002395366644
5	165	100		1	1	4932352008	4002395368891
5	215	150		1	1	4932478465	4058546346560
5	265	200		1	1	4932478466	4058546346577
5	315	250		1	1	4932478467	4058546346584
5.5	115	50		1	1	4932352009	4002395368907
5.5	165	100		1	1	4932352010	4002395368914
5.5	215	150		1	1	4932478469	4058546346607
5.5	315	250		1	1	4932478470	4058546346614
6	115	50		1	1	4932352011	4002395368921
6	165	100		1	1	4932352012	4002395368938
6	215	150		1	1	4932352013	4002395366705
6	265	200		1	1	4932352014	4002395366712
6	315	250		1	1	4932352015	4002395366729
6.5	115	50		1	1	4932492017	4058546413293
6.5	165	100		1	1	4932430146	4002395378074
6.5	215	150		1	1	4932352016	4002395366736
6.5	265	200		1	1	4932352017	4002395366743
6.5	315	250		1	1	4932352018	4002395366750
6.5	465	400		1	1	4932464596	4058546225414
7	115	50		1	1	4932352019	4002395366767
7	165	100		1	1	4932352020	4002395366774
7	215	150		1	1	4932492018	4058546413309
8	115	50		1	1	4932352021	4002395366781
8	165	100		1	1	4932352022	4002395366798
8	215	150		1	1	4932352023	4002395366804
8	265	200		1	1	4932352024	4002395366811
8	315	250		1	1	4932352712	4002395373703
8	365	300		1	1	4932492019	4058546413316
8	465	400	✓	1	1	4932352713	4002395373710
9	165	100		1	1	4932352944	4002395376025
9	215	150		1	1	4932492020	4058546413323
10	115	50		1	1	4932352025	4002395366828
10	165	100		1	1	4932352026	4002395366835
10	215	150		1	1	4932352027	4002395366842
10	265	200		1	1	4932352028	4002395366859
10	315	250		1	1	4932352029	4002395366866
10	365	300		1	1	4932492021	4058546413330
10	455	400	✓	1	1	4932352030	4002395366873
10	600	540	✓	1	1	4932352945	4002395376032
10	1000	940	✓	1	1	4932352946	4002395376049
11	160	100		1	1	4932492022	4058546413347
11	210	150		1	1	4932492023	4058546413354
12	160	110		1	1	4932352031	4002395366880
12	210	160		1	1	4932352032	4002395366897
12	260	210		1	1	4932352033	4002395366903
12	310	260		1	1	4932352034	4002395366910
12	450	400	✓	1	1	4932352035	4002395366927
12	600	550	✓	1	1	4932352947	4002395376056
12	1000	940	✓	1	1	4932352948	4002395376063
13	160	100		1	1	4932492025	4058546413378
13	210	150		1	1	4932492026	4058546413385
14	160	110		1	1	4932352036	4002395366934
14	210	150		1	1	4932352037	4002395366941
14	260	200		1	1	4932352949	4002395376070
14	310	260		1	1	4932352038	4002395366958
14	380	330		1	1	4932478473	4058546346645
14	450	400	✓	1	1	4932352039	4002395366965

✓ Förborra med ett kortare borr med samma diameter

SDS-Plus MX4 borrh - 4-skärs

Ø (mm)	Total längd (mm) A	Arbetslängd (mm) B	Förborring	Antal i förpackning	Orderkvantitet	Artikelnummer	EAN-kod
14	600	550	✓	1	1	4932352950	4002395376087
14	1000	950	✓	1	1	4932352951	4002395376094
15	160	100		1	1	4932430725	4002395383863
15	260	200		1	1	4932352952	4002395376100
15	450	400	✓	1	1	4932492027	4058546413392
16	160	110		1	1	4932430726	4002395383870
16	210	160		1	1	4932352953	4002395376117
16	260	210		1	1	4932352819	4002395374779
16	310	260		1	1	4932352954	4002395376124
16	450	400		1	1	4932352820	4002395374786
16	600	540	✓	1	1	4932352955	4002395376131
16	1000	950	✓	1	1	4932352956	4002395376148
17	210	150		1	1	4932478474	4058546346652
18	200	150		1	1	4932478899	4058546361815
18	250	200		1	1	4932356502	4002395320950
18	450	400	✓	1	1	4932356503	4002395320967
18	600	550	✓	1	1	4932492028	4058546413408
18	1000	940	✓	1	1	4932479345	4058546371395
20	250	200		1	1	4932356504	4002395320974
20	450	400	✓	1	1	4932356505	4002395320981
20	600	550	✓	1	1	4932492029	4058546413415
20	1000	940	✓	1	1	4932479346	4058546371401
22	250	200		1	1	4932399332	4002395359608
22	450	400	✓	1	1	4932356506	4002395320998
22	1000	940	✓	1	1	4932479347	4058546371418
24	250	200		1	1	4932356507	4002395321001
24	450	400	✓	1	1	4932356508	4002395321018
24	1000	940	✓	1	1	4932479348	4058546371425
25	250	200		1	1	4932399333	4002395359615
25	450	400	✓	1	1	4932356509	4002395321025
25	1000	940	✓	1	1	4932479349	4058546371432
28	250	200		1	1	4932399334	4002395359622
28	450	400	✓	1	1	4932356510	4002395321032
30	250	200		1	1	4932399335	4002395359639
30	450	400	✓	1	1	4932356511	4002395321049
32	450	400	✓	1	1	4932399336	4002395359646

✓ Förborra med ett kortare borrh med samma diameter

SDS-Plus MX4 borrh - 4-skärs / 10 pack

Ø (mm)	Total längd (mm) A	Arbetslängd (mm) B	Antal i förpackning	Orderkvantitet	Artikelnummer	EAN-kod
5	115	50	10	1	4932352040	4002395366972
5	165	100	10	1	4932471250	4058546288785
5.5	115	50	10	1	4932471251	4058546288792
5.5	165	100	10	1	4932352041	4002395366989
6	115	50	10	1	4932352042	4002395366996
6	165	100	10	1	4932352043	4002395367009
6	215	150	10	1	4932430234	4002395378951
6	265	200	10	1	4932471252	4058546288808
6.5	165	100	10	1	4932479556	4058546373504
6.5	215	150	10	1	4932430235	4002395378968
7	165	100	10	1	4932352044	4002395367016
8	115	50	10	1	4932352045	4002395367023
8	165	100	10	1	4932352046	4002395367030
8	265	200	10	1	4932471253	4058546288815
10	165	100	10	1	4932352047	4002395367047
10	215	150	10	1	4932352048	4002395367054
10	265	200	10	1	4932471254	4058546288822
10	315	250	10	1	4932471255	4058546288839
12	160	100	10	1	4932352049	4002395367061
12	210	150	10	1	4932352050	4002395367078
12	260	200	10	1	4932471256	4058546288846
14	210	150	10	1	4932471257	4058546288853
16	260	200	10	1	4932471258	4058546288860

SDS-Plus MX4 borrh - 4-skärs / 50 pack

Ø (mm)	Total längd (mm) A	Arbetslängd (mm) B	Antal i förpackning	Orderkvantitet	Artikelnummer	EAN-kod
5.5	165	100	50	1	4932472234	4058546326302
6	115	50	50	1	4932430437	4002395380985
6	165	100	50	1	4932430438	4002395380992
6	215	150	50	1	4932430462	4002395381234
6.5	165	100	50	1	4932479557	4058546373511
6.5	215	150	50	1	4932430463	4002395381241
7	115	50	50	1	4932472154	4058546325503
7	165	100	50	1	4932472155	4058546325510
8	115	50	50	1	4932479368	4058546371623
8	165	100	50	1	4932430439	4002395381005
8	215	150	50	1	4932430440	4002395381012
8	315	250	50	1	4932472156	4058546325527
8	465	400	50	1	4932472157	4058546325534
10	115	50	50	1	4932479369	4058546371630
10	165	100	50	1	4932430441	4002395381029
10	215	150	50	1	4932430442	4002395381036
10	315	250	50	1	4932472158	4058546325541
10	455	390	50	1	4932472159	4058546325558
12	160	100	50	1	4932472160	4058546325565
12	210	150	50	1	4932430443	4002395381043
12	310	250	50	1	4932472161	4058546325572
12	450	400	50	1	4932472162	4058546325589
14	210	150	50	1	4932478097	4058546340308

SDS-Plus MX4 borrh - 4-skärs / satser

Beskrivning	Levereras i	Antal i förpackning	Orderkvantitet	Artikelnummer	EAN-kod
SDS-plus MX4 borrh (5 delar)					
① Ø 5 / 6 x 115 mm, Ø 6 / 8 x 165 mm, Ø 10 x 165 mm	Plast-behållare	5	1	4932352833	4002395374915
SDS-Plus MX4 borrh (5-del)					
① Ø 5.5 x 115 mm, Ø 5.5 / 6 / 7 / 8 x 165 mm	Plast-behållare	5	1	4932352835	4002395374939
SDS-Plus MX4 borrh (7-del)					
② Ø 5 / 6 x 115 mm, Ø 6 / 8 / 8 / 10 x 165 mm, Ø 12 x 160 mm	Plast-kassett	7	1	4932492113	4058546414801
SDS-Plus MX4 borrh (7-del)					
② Ø 5.5 / 6 x 115 mm, Ø 5 / 5.5 / 6 / 8 / 10 x 165 mm	Plast-kassett	7	1	4932492114	4058546414818
SDS-Plus MX4 borrh (10-pack)					
② Ø 5 / 6 / 6 x 115 mm, Ø 6 / 6 / 8 / 8 / 10 / 12 x 165 mm	Plast-kassett	10	1	4932492115	4058546414825



DESIGNED FOR USE IN
PACKOUT™



PROFESSIONELL SNABBORRNING I BETONG



SDS-Plus M2 borrar - 2-skärs

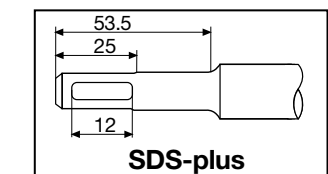

Tillverkad i Tyskland

SNABBAST: M2 borrar ger den snabbaste borrhastigheten tack vare den nya aggressiva spetsgeometrin med 3 mejseltänder som skapar microsprickor i materialet samt den koniska spiraldesignen som minimerar friktion

HÅLLBARHET: Förstörade avfasningar på borrarspetsen förhindrar skador på borrets sidor vid kontakt med armeringsjärn och den förstärkta kärnan ger maximal kraftöverföring, lägre vibrationsnivåer samt färre brott

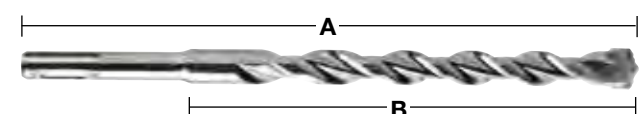

Ø (mm)	Total längd (mm) A	Arbetslängd (mm) B	Förborrning	Antal i förpackning	Orderkvantitet	Artikelnummer	EAN-kod
3	110	50		1	1	4932352892	4002395375509
3.5	110	50		1	1	4932373908	4002395353378
4	110	50		1	1	4932339498	4002395304561
4	160	100		1	1	4932399143	4002395357505
4.8	110	50		1	1	4932352130	4002395367832
5	110	50		1	1	4932307067	4002395308835
5	160	100		1	1	4932399315	4002395359431
5	210	150		1	1	4932399316	4002395359448
5.5	110	50		1	1	4932339499	4002395304578
5.5	160	100		1	1	4932340408	4002395311910
5.5	210	150		1	1	4932399317	4002395359455
5.5	260	200		1	1	4932399318	4002395359462
5.5	310	250		1	1	4932399319	4002395359479
5.5	410	350		1	1	4932399320	4002395359486
6	110	50		1	1	4932307068	4002395308842
6	160	100		1	1	4932307069	4002395308859
6	210	150		1	1	4932373136	4002395346394
6	260	200		1	1	4932353819	4002395320127
6	310	250		1	1	4932399321	4002395359493
6	460	400	✓	1	1	4932399322	4002395359509
6.5	110	50		1	1	4932344292	4002395312276
6.5	160	100		1	1	4932344293	4002395312269
6.5	210	150		1	1	4932399147	4002395357574
6.5	260	200		1	1	4932399148	4002395357581
6.5	310	260		1	1	4932399323	4002395359516
7	110	50		1	1	4932353820	4002395320134
7	160	100		1	1	4932340409	4002395311927
7	210	150		1	1	4932399222	4002395358366
7	250	200		1	1	4932399324	4002395359523
8	110	50		1	1	4932307070	4002395308866
8	160	100		1	1	4932307071	4002395308873
8	210	150		1	1	4932307072	4002395308880
8	260	200		1	1	4932353821	4002395320141
8	310	250		1	1	4932399325	4002395359530
8	400	350		1	1	4932399326	4002395359547
8	460	400	✓	1	1	4932367013	4002395336692
8	600	540	✓	1	1	4932399327	4002395359554
8	1000	940	✓	1	1	4932399328	4002395359561
9	160	100		1	1	4932353823	4002395320165
9	210	150		1	1	4932353822	4002395320158
10	110	50		1	1	4932340410	4002395311934
10	160	100		1	1	4932307073	4002395308897
10	210	150		1	1	4932307074	4002395308903
10	260	200		1	1	4932344295	4002395312252
10	310	250		1	1	4932353824	4002395320172
10	450	400	✓	1	1	4932344296	4002395312245
10	600	550	✓	1	1	4932367014	4002395336708
10	1000	950	✓	1	1	4932367015	4002395336715



25%
SNABBARE
3 MEJSELTÄNDER

* jmf. med föregående generation



**TYDLIG SPÅR-
GEOMETRI FÖR
OPTIMAL DAMM-
BORTTAGNING**



2-SKÄR
IDEALISKT FÖR
BATTERIDRIVNA
BORRHAMMARE

✓ Förborra med ett kortare borrar med samma diameter

SDS-Plus M2 borrar - 2-skärs



Ø (mm)	Total längd (mm) A	Arbetslängd (mm) B	Förborring	Antal i förpackning	Orderkvantitet	Artikelnummer	EAN-kod
11	160	100		1	1	4932367066	4002395336722
11	260	210		1	1	4932399329	4002395359578
12	160	110		1	1	4932307075	4002395308910
12	210	160		1	1	4932307076	4002395308927
12	260	210		1	1	4932344297	4002395312238
12	310	260		1	1	4932353825	4002395320189
12	450	400	✓	1	1	4932307077	4002395308934
12	600	550	✓	1	1	4932367068	4002395336746
12	1000	950	✓	1	1	4932367017	4002395336760
13	160	110		1	1	4932307946	4002395309054
13	260	210		1	1	4932344298	4002395312221
14	160	110		1	1	4932307078	4002395308941
14	210	160		1	1	4932353826	4002395320196
14	260	210		1	1	4932307079	4002395308958
14	310	260		1	1	4932399330	4002395359585
14	450	400	✓	1	1	4932307088	4002395309047
14	600	550	✓	1	1	4932367018	4002395336777
14	1000	950	✓	1	1	4932367019	4002395336784
15	160	110		1	1	4932373910	4002395353392
15	260	210		1	1	4932344300	4002395312207
16	160	110		1	1	4932307080	4002395308965
16	210	160		1	1	4932307081	4002395308972
16	260	210		1	1	4932399331	4002395359592
16	310	260		1	1	4932344301	4002395312191
16	450	400	✓	1	1	4932307082	4002395308989
16	600	550	✓	1	1	4932367069	4002395336791
16	1000	950	✓	1	1	4932367021	4002395336814
18	200	150		1	1	4932344303	4002395312177
18	250	200		1	1	4932307083	4002395308996
18	300	250		1	1	4932344304	4002395312160
18	450	400	✓	1	1	4932340411	4002395311941
18	600	550	✓	1	1	4932367022	4002395336821
18	1000	950	✓	1	1	4932367024	4002395336845
20	200	150		1	1	4932344305	4002395312153
20	250	200		1	1	4932307084	4002395309009
20	300	250		1	1	4932399027	4002395356126
20	450	400	✓	1	1	4932307085	4002395309016
20	600	550	✓	1	1	4932367025	4002395336876
20	1000	950	✓	1	1	4932367026	4002395336883
22	250	200		1	1	4932373911	4002395353408
22	450	400	✓	1	1	4932344307	4002395312139
22	600	550	✓	1	1	4932367027	4002395336890
22	1000	950	✓	1	1	4932367029	4002395336913
24	250	200		1	1	4932373922	4002395353521
24	450	400	✓	1	1	4932307087	4002395309030
25	250	200		1	1	4932344308	4002395312122
25	450	400	✓	1	1	4932344309	4002395312115
25	1000	950	✓	1	1	4932367030	4002395336975
26	250	200		1	1	4932344310	4002395323814
26	450	400	✓	1	1	4932344311	4002395312092

✓ Förborra med ett kortare borrar med samma diameter

SDS-Plus M2 borrar - 2-skärs / 10 pack

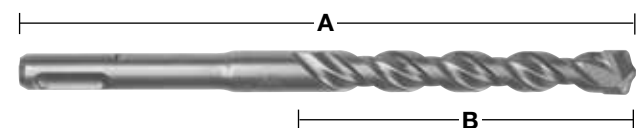

Ø (mm)	Total längd (mm) A	Arbetslängd (mm) B	Antal i förpackning	Orderkvantitet	Artikelnummer	EAN-kod
5	110	50	10	1	4932371702	4002395344017
5	160	100	10	1	4932352520	4002395371785
5.5	110	50	10	1	4932352521	4002395371792
5.5	160	100	10	1	4932371703	4002395344024
6	110	50	10	1	4932371704	4002395344031
6	160	100	10	1	4932371705	4002395344048
6	210	150	10	1	4932399337	4002395359653
6.5	160	100	10	1	4932399338	4002395359660
6.5	210	150	10	1	4932399339	4002395359677
6.5	260	200	10	1	4932399340	4002395359684
7	160	100	10	1	4932373225	4002395348619
8	160	100	10	1	4932371706	4002395344055
8	210	150	10	1	4932399341	4002395359691
10	110	50	10	1	4932352522	4002395371808
10	160	100	10	1	4932371708	4002395344079
10	210	150	10	1	4932371709	4002395344086
10	260	200	10	1	4932399342	4002395359707
12	160	100	10	1	4932399343	4002395359714
12	210	160	10	1	4932371710	4002395344093
12	260	210	10	1	4932399344	4002395359721
14	260	210	10	1	4932371711	4002395344109

SDS-Plus M2 borrar - 2-skärs / 50 pack



Ø (mm)	Total längd (mm) A	Arbetslängd (mm) B	Antal i förpackning	Orderkvantitet	Artikelnummer	EAN-kod
5	110	50	50	1	4932399176	4002395357833
5.5	160	100	50	1	4932399177	4002395357840
6	110	50	50	1	4932399178	4002395357857
6	160	100	50	1	4932399179	4002395357864
7	160	110	50	1	4932399181	4002395357888
8	160	100	50	1	4932399182	4002395357895
8	210	150	50	1	4932399183	4002395357901
10	160	110	50	1	4932399345	4002395359738
10	210	150	50	1	4932399184	4002395357918
10	260	200	50	1	4932399185	4002395357925
12	210	160	50	1	4932399186	4002395357932

SDS-Plus M2 borrar - 2-skärs / satser



Beskrivning	Antal i förpackning	Orderkvantitet	Artikelnummer	EAN-kod
① SDS-Plus M2 borrar (5-del) Ø 5 / 6 x 110 mm och Ø 6 / 8 / 10 x 160 mm	5	1	4932352338	4002395369973
① SDS-Plus hammarbors (5-del) Ø 5.5 x 110 mm och Ø 5.5 / 6 / 7 / 8 x 160 mm	5	1	4932352834	4002395374922
① SDS-Plus hammarbors (5-del) Ø 10 / 12 / 14 / 16 / 20 x 450 mm	5	1	4932352801	4002395374595
② SDS-Plus hammarbors (7-del) Ø 5 / 6 / 8 x 110 mm och Ø 6 / 8 / 10 / 12 x 160 mm	7	1	4932492116	4058546414832
② SDS-Plus M2 borrar (10-del) Ø 5 / 5 / 6 / 6 x 110 mm and Ø 6 / 6 / 8 / 8 / 10 / 12 x 160 mm	10	1	4932492117	4058546414849
③ SDS-Plus borrar/mejselsats (5-del) SDS-Plus borrar Ø 6 / 8 / 10 x 160 mm, spets- och flatmejsel	5	1	4932430002	4002395376636

①



②



DESIGNED FOR USE IN
PACKOUT

③



INVESTERINGAR I KARBID-TEKNIK



FORSKNING & UTVECKLING
NYA TEKNOLOGIER

PROTOTYPER
SNABB FRAMTAGNING AV PROTOTYPER



TESTNING
OMFATTANDE TESTNING

PRODUKTION
EFFEKTIV PRODUKTION



SDS-PLUS

SDS-MAX

MEJSLAR

MADE IN GERMANY

SDS-Plus förlängare

Universell SDS-Plus-förlängare för att öka räckvidden för SDS-Plus-borr.
Verktysfria borrarbyten.
Passar alla SDS-Plus borrar och borrar.
Optimal för borrar runt hinder, som till exempel tidigare installerade rör.
Tillåter djuphålsbörning t.ex. i applikationer med armeringsjärn utan att köpa dyra långa borrar.
Diameter på snabbblåsmekanismen: 21 mm.



Längd (mm)	Antal i förpackning	Orderkvantitet	Artikelnummer	EAN-kod
300	1	1	4932471153	4058546287818
450	1	1	4932471154	4058546287825



DAMMHANTERING

Noggrann koncentration och borrhål med hög dimensionell noggrannhet enligt PGM-överensstämmelse

Snabbare och effektivare borrar på grund av 99% dammborttagning

Effektiv borrar utan damm för en säkrare och renare arbetsmiljö

Längre livslängd tack vare snabbare nedkylning av borrarpeten



SDS-Plus DUST-LOK™ dammfria hammarbör - 4-skärs - Modulär design

NYHET

Effektiv borrar utan damm för en säkrare och renare arbetsmiljö. Fångar 99% borrarat damm. Aktivt borrhuvudkylning för längre livslängd. 4-skärsdesign motverkar fastkörning i armeringsjärn. Borret säkerställer exakta och runda hål i enlighet med PMG. Universalfäste för alla vanliga dammsugare med slangdiameter 32 - 38 mm.

Ø (mm)	Total längd (mm) A	Arbetslängd (mm) B	Antal i förpackning	Order- kvantitet	Artikel- nummer	EAN-kod
① 5	136	100	1	1	4932471155	4058546287832
② 6	136	100	1	1	4932471156	4058546287849
③ 8	136	100	1	1	4932471157	4058546287856
④ 10	136	100	1	1	4932471158	4058546287863
⑤ 12	136	100	1	1	4932471159	4058546287870
⑥ SDS-Plus DC fäste med dammsugsadapter			1	1	4932471160	4058546287887
SDS-Plus DC dammfria borr i set (6-del)						
⑦ Ø 5 / 6 / 8 / 10 / 12 / x 136 mm. 1 x fäste med dammsugsadapter			7	1	4932471162	4058546287900



Skanna QR-koden och se en video

SDS-Plus 2-skär hammarbör med dammsug - tillverkade i två stycken

Snabbare och mer effektivt borrar tack vare den effektiva dammborttagningen. Effektiv borrar utan damm ger renare och säkrare arbetsmiljö. Borrspetsen hålls nerkyld och ger därför längre livslängd. 2-skärs design förhindrar borret från att fastna i armeringsjärn. Detta borrar säkerställer exakta och perfekt runda hål, och är i enlighet med PGM. Universaladapter som passar de vanligaste dammsugare på marknaden. Passar slangdiameter 32-38 mm.

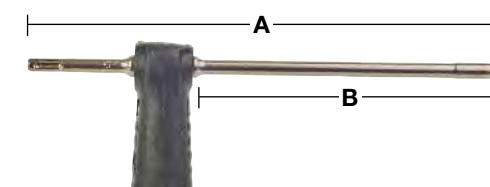

Ø (mm)	Total längd (mm) A	Arbetslängd (mm) B	Antal i förpackning	Order- kvantitet	Artikel- nummer	EAN-kod
12	325	200	1	1	4932459283	4058546002497
14	360	240	1	1	4932459284	4058546002503
16	360	240	1	1	4932459285	4058546002510

SDS-Max dammfria borr - 4-skärs - Tillverkad i ett stycke

Snabbare och mer effektivt borrar tack vare den effektiva dammborttagningen. Effektiv borrar utan damm ger renare och säkrare arbetsmiljö. Borrspetsen hålls nerkyld och ger därför längre livslängd. 4-skärs design förhindrar borret från att fastna i armeringsjärn. Detta borrar säkerställer exakta och perfekt runda hål, och är i enlighet med PGM. Universaladapter som passar de vanligaste dammsugare på marknaden. Passar slangdiameter 32-38 mm.

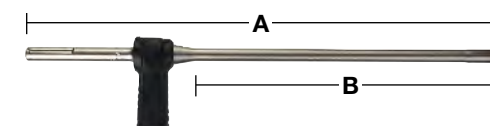

Ø (mm)	Total längd (mm) A	Arbetslängd (mm) B	Antal i förpackning	Order- kvantitet	Artikel- nummer	EAN-kod
16	600	400	1	1	4932459287	4058546002534
18	600	400	1	1	4932459288	4058546002541
20	600	400	1	1	4932459289	4058546002558
22	600	400	1	1	4932459290	4058546002565
24	600	400	1	1	4932459291	4058546002572
25	600	400	1	1	4932459292	4058546002589
28	600	400	1	1	4932459293	4058546002596
28	900	900	1	1	4932459294	4058546002602
30	600	400	1	1	4932459295	4058546002619
30	900	700	1	1	4932459296	4058546002626
32	600	400	1	1	4932459297	4058546002633
32	900	700	1	1	4932459298	4058546002640
35	900	700	1	1	4932459300	4058546002664
Universaladapter till dammsugare			1	1	4931416173	4002395805501

Dammskydd

Skyddar maskinens fäste mot damm och smuts i samband med markarbeten.

Beskrivning	Antal i förpackning	Orderkvantitet	Artikelnummer	EAN-kod
Dammskydd	1	1	9170086960	4002395565504



Dammutsugning

Beskrivning	Antal i förpackning	Orderkvantitet	Artikelnummer	EAN-kod
-------------	---------------------	----------------	---------------	---------

① Dammuppsamlingsring. För uppsamling av damm vid borrar över huvudhöjd. Lämplig för Ø5 – 8 mm

1 1 4932430912 4002395385744

② Xtractor. För dammuppsamling från väggen eller över huvudet. Maximal diameter Ø 28 mm. Passar alla dammutsug (universalt fäste Ø 26 – 41 mm).

1 1 4932430446 4002395381074

③ Borrkäpa – PHDE72. För borrar och urkärning från Ø 6 – 72 mm i diameter. Borste för förbättrad sugförmåga och urvinning. Avtagbara borstar vid applikationer som urkärnar. Munstycke: Ø 37 mm utsida / Ø 32 mm insida. Avtagbara tätningslister (2 delar): 4931448564. Avtagbar borste: 4931448565.

1 1 4932430480 4002395381418

④ Borrhölje - PHDE152.

1 1 4932471990 4058546298890

DE16 - Universaldammutsug

⑤ DE16 dammutsug, 1x stödhandtag och 3 x halskragar som tillåter montering på borrar med halsomkrets från Ø 43 - 59 mm. 2x munstycke (49902301).

1 1 4932430835 4002395384976

①



②



③



④



⑤



Dammbehållare till SDS-Plus-borring

Universell passform - Passar alla varumärkens SDS-Plus borrar
Passar alla SDS-Plus-borr som är upp till 215 mm långa
Passar alla standarddammsugare
Genomsiktigt hölje
Samlar upp till 99% av luftburet damm
Används med eller utan dammsugare

Beskrivning	Antal i förpackning	Orderkvantitet	Artikelnummer	EAN-kod
Dammbehållare till SDS-Plus-borring	1	1	4932464916	4058546228613
Dammbehållare spiralskydd SDS-Plus	1	1	4932464917	4058546228620



SDS-Max dammutsug

Universal passform - Passar alla standard SDS-Max borrar oavsett märke och modell.
Universell passform till spets- och flatmejslar upp till 400 mm längd och 25 mm spetsbredd.
Smal design för åtkomst i trånga utrymmen.
Slangadapter för enkel montering på MILWAUKEE®-dammsugare.

Beskrivning	Antal i förpackning	Orderkvantitet	Artikelnummer	EAN-kod
SDS-Max dammutsug	1	1	4932471991	4058546298906



Dammutsug

Universal passform - Passar de flesta 28 & 30 mm bilningshammare. Perfekt matchning med 28 mm MX FUEL™ bilningshammare.
Universal passform för spets- och flatmejslar.
Smidig design för bättre åtkomst i trånga utrymmen.
Adapter med slangklämma för enkel montering på MILWAUKEE®-dammsugare.

Beskrivning	Antal i förpackning	Orderkvantitet	Artikelnummer	EAN-kod
Dammutsug	1	1	4932471992	4058546298913



SDS-Plus TCT kärnborr

Kärnborr för borrhämmare upp till 4 kg.
Alla kärnborr har M16 x 2 gänga som passar både SDS-Plus och Hex 11 hållare.
Adaptor och pilotbör krävs.
Tillverkad i Tyskland
Inte lämplig för armerad betong.

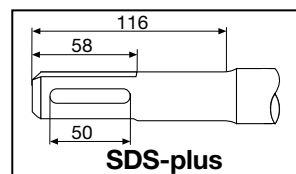

Ø (mm)	Total längd (mm) A	Antal i förpackning	Orderkvantitet	Artikelnummer	EAN-kod
35	58	1	1	4932344478	4002395312559
50	58	1	1	4932344479	4002395312566
65	50	1	1	4932344480	4002395312573
68	50	1	1	4932399099	4002395357031
82	50	1	1	4932344481	4002395312580
90	50	1	1	4932344482	4002395312597
100	50	1	1	4932480689	4058546409746

SDS-Plus TCT kärnbörssats

Innehåller: TCT kärnborr, 105 mm SDS-plus adaptor och TCT centerbör Ø 8 x 120 mm samt insexnyckel.

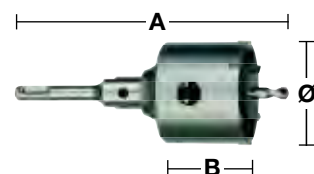

Ø (mm)	Total längd (mm) A	Arbetslängd (mm) B	Antal i förpackning	Orderkvantitet	Artikelnummer	EAN-kod
65	182	50	4	1	4932399295	4002395359097
68	182	50	4	1	4932399296	4002395359103
82	182	50	4	1	4932399297	4002395359110

SDS-Plus TCT kärnbörssadaptrar

Både SDS-plus och Hex adaptrar innehåller insexnyckel och kräver pilotbör.

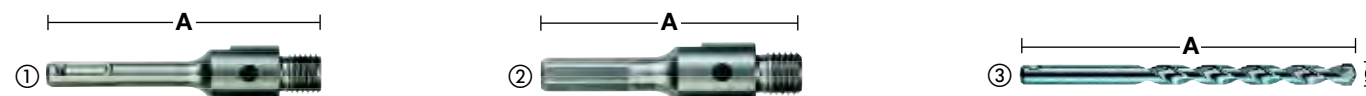

Beskrivning	Fäste	Ø (mm)	Total längd (mm) A	Antal i förpackning	Orderkvantitet	Artikelnummer	EAN-kod
① SDS-plusfäste.	SDS-Plus		105	2	1	4932399966	4002395366255
① SDS-plus fäste	SDS-Plus		370	2	1	4932399967	4002395366262
② Hex-fäste	11 mm Hex		90	2	1	4932399968	4002395366279
③ TCT Centerbör för murbruk, tegel etc.		8	120	1	1	4932399125	4002395357291



BORRA TILL MAX.

SDS-MAX MX4™-BORR

Milwaukee Tool är ledande inom utveckling av tillbehör och utrustning till den professionella arbetsplatsen. Vår oöverträffade strävan efter innovation har bland annat resulterat i nästa generation MX4™ SDS-MAX-borr, vårt mest kraftfulla och hållbara borr för de tuffaste applikationerna.

Efter otaliga timmar på arbetsplatser så har MILWAUKEE® skapat MX4™ SDS-MAX-borren för att erbjuda snabbaste prestanda och längsta livslängd vid borrning i armerad betong. Med MILWAUKEES exklusiva Target Tip-teknologi så är SDS-MAX större än standard SDS-Plus-borren, vilket innebär förbättrad noggrannhet och prestanda i armeringsjärn samt andra tunga applikationer.

NYHET
TARGET TIP-TEKNOLOGI

VASSA SPETSVINKLAR
FÖRBÄTTRAD BORRNING
I ARMERAD BETONG

2X

LIVSLÄNGD I ARMERAD BETONG*

* jmf. med föregående generation

4-SIDIG SPÅRGEOMETRI*
FÖR SNABBARE BORRNING

PRECISIONSTEKNIK FRÅN TYSKLAND

NYHET TARGET TIP-TEKNOLOGI

PGM-KLASSADE
FÖR EXAKT BORRNING

*Variabel 4-sidig spårgeometri för diametrar på upp till 16 mm, alla större diametrar har variabel 2-sidig spårgeometri.

SDS-Max MX4 borr - 4-skärs

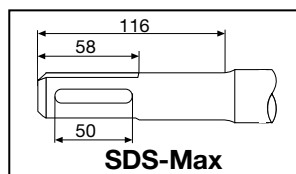
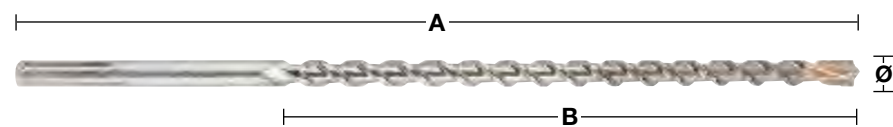

Ø (mm)	Total längd (mm) A	Arbetslängd (mm) B	Förborring	Antal i förpackning	Orderkvantitet	Artikelnummer	EAN-kod
12	340	200		1	1	4932352750	4002395374083
12	540	400		1	1	4932352751	4002395374090
12	740	550	✓	1	1	4932430727	4002395383887
14	340	200		1	1	4932352752	4002395374106
14	540	400	✓	1	1	4932352753	4002395374113
15	340	200		1	1	4932352754	4002395374120
15	540	400	✓	1	1	4932352755	4002395374137
16	340	200		1	1	4932352756	4002395374144
16	540	400	✓	1	1	4932352757	4002395374151
16	940	800	✓	1	1	4932352758	4002395374168
16	1320	1180	✓	1	1	4932352759	4002395374175
18	340	200		1	1	4932352760	4002395374182
18	540	400	✓	1	1	4932352761	4002395374199
18	940	800	✓	1	1	4932352762	4002395374205
18	1320	1180	✓	1	1	4932352763	4002395374212
20	320	200		1	1	4932352764	4002395374229
20	520	400	✓	1	1	4932352765	4002395374236
20	920	800	✓	1	1	4932352766	4002395374243
20	1320	1200	✓	1	1	4932352767	4002395374250
22	320	200		1	1	4932352768	4002395374267
22	520	400	✓	1	1	4932352769	4002395374274
22	920	800	✓	1	1	4932352770	4002395374281
22	1320	1200	✓	1	1	4932352771	4002395374298
24	320	200		1	1	4932352772	4002395374304
24	520	400	✓	1	1	4932352773	4002395374311
25	320	200		1	1	4932352774	4002395374328
25	520	400	✓	1	1	4932352775	4002395374335
25	920	800	✓	1	1	4932352776	4002395374342
25	1320	1200	✓	1	1	4932352777	4002395374359
26	520	400		1	1	4932430728	4002395383894
28	370	250		1	1	4932352778	4002395374366
28	570	450	✓	1	1	4932352779	4002395374373
28	670	550	✓	1	1	4932352780	4002395374380
28	920	800	✓	1	1	4932352781	4002395374397
28	1320	1200	✓	1	1	4932352782	4002395374403
30	370	250		1	1	4932352783	4002395374410
30	570	450		1	1	4932352784	4002395374427
30	920	800		1	1	4932430729	4002395383900
32	370	250		1	1	4932352785	4002395374434
32	570	450		1	1	4932352786	4002395374441
32	920	800	✓	1	1	4932352787	4002395374458
32	1320	1200	✓	1	1	4932352788	4002395374465
35	370	250		1	1	4932352789	4002395374472
35	570	450		1	1	4932352790	4002395374489
35	920	800	✓	1	1	4932352791	4002395374496
38	370	250		1	1	4932352792	4002395374502
38	570	450		1	1	4932352793	4002395374519
40	370	250		1	1	4932352794	4002395374526
40	570	450	✓	1	1	4932352795	4002395374533
40	920	800	✓	1	1	4932352796	4002395374540
40	1320	1200	✓	1	1	4932352797	4002395374557
45	570	450		1	1	4932352798	4002395374564
45	920	800		1	1	4932430730	4002395383917
50	570	450		1	1	4932430731	4002395383924
52	570	450		1	1	4932352799	4002395374571
SDS-Max 5-delars borrar							
Ø16 / 18 x 540 mm och Ø 20 / 22 / 25 x 520 mm.				5	1	4932352800	4002395374588

✓ Förborra med ett kortare borr med samma diameter

övriga längder tillgängliga på begäran

SDS-Max TCT tunnelborr - Tillverkad i ett stycke

NYHET

Stålverktyg tillverkad i ett stycke
Premium centreringsbör med 3 skär
Massivt huvud med 3 stora dammborttagningskanaler
Armeringsjärnsfasningar för att förhindra skador på sidospetsar när man träffar armeringjärn
Lämplig för armerad betong
Tillverkad i Tyskland

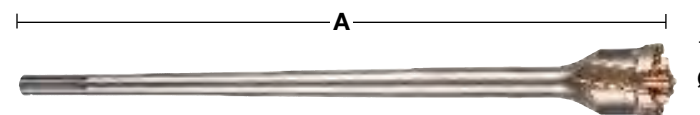
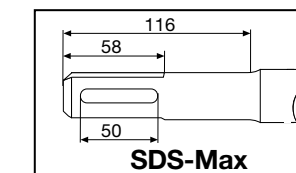

Ø (mm)	Total längd (mm) A	Antal i förpackning	Orderkvantitet	Artikelnummer	EAN-kod
40	550	1	1	4932492053	4058546414207
45	550	1	1	4932492054	4058546414214
45	990	1	1	4932492055	4058546414221
55	550	1	1	4932492056	4058546414238
55	990	1	1	4932492057	4058546414245
65	550	1	1	4932492058	4058546414252
65	990	1	1	4932492059	4058546414269
80	550	1	1	4932492060	4058546414276
80	990	1	1	4932492061	4058546414283

SDS-Max TCT kärnbör - Tillverkad i ett stycke

Tillverkad i ett stycke.
Längre livslängd.
Levereras med centerbör och demonteringsverktyg.
Tillverkade i Tyskland.
Lämplig för borrning i armerad betong



Beskrivning	Ø (mm)	Total längd (mm) A	Antal i förpackning	Orderkvantitet	Artikelnummer	EAN-kod
①	50	290	1	1	4932399373	4002395359905
	50	550	1	1	4932373884	4002395353132
	68	290	1	1	4932399374	4002395359912
	68	550	1	1	4932373885	4002395353149
	80	290	1	1	4932399375	4002395359929
	80	550	1	1	4932373886	4002395353156
	100	550	1	1	4932373888	4002395353170
	125	550	1	1	4932373889	4002395353187
	150	550	1	1	4932373890	4002395353194
② Demonteringsverktyg			1	1	4932399021	4002395356065
③ Pilotbör	11	120	1	1	4932245967	4002395307111

SDS-Max TCT kärnborr - 2-delad design

Passar ej till borrhämmare > 10 kg.
Tillverkade i Tyskland
Ej till armerad betong

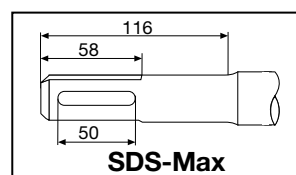
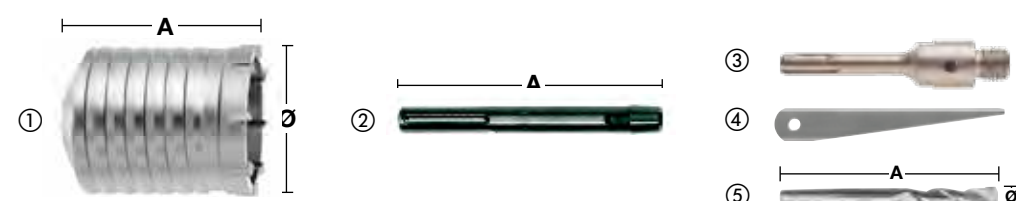

Beskrivning	Ø (mm)	Total längd (mm) A	Antal i förpackning	Orderkvantitet	Artikelnummer	EAN-kod
① TCT kärnborr	40	100	1	1	4932245992	4002395307180
	50	100	1	1	4932430732	4002395383931
	60	100	1	1	4932430733	4002395383948
	65	100	1	1	4932245994	4002395307203
	68	100	1	1	4932430734	4002395383955
	80	100	1	1	4932245995	4002395307210
② Skaft - SDS-Max	90	100	1	1	4932430735	4002395383962
	100	100	1	1	4932367304	4002395336432
	125	100	1	1	4932367306	4002395336456
③ SDS-Plus adapter till SDS-Max TCT kärnborr	150	100	1	1	4932367308	4002395336470
	-	180	1	1	4932343667	4002395315932
④ Demonteringsverktyg	-	450	1	1	4932343670	4002395315949
⑤ Pilotbör	-	115	1	1	4932480690	4058546409753
④ Demonteringsverktyg	-	-	1	1	4932604214	4002395311231
⑤ Pilotbör	11	120	1	1	4932245967	4002395307111

Adapter för SDS-Max till SDS-Plus chuck



Beskrivning	Verktygsfäste	Bitsfäste	Antal i förpackning	Orderkvantitet	Artikelnummer	EAN-kod
SDS-Max till SDS-Plus-adapter	SDS-Max	SDS-Plus	1	1	4932359490	4002395325795

SDS-Max Vario förlängningssystem

Flexibelt verktygssystem: anpassas efter önskad längd kombinerat med kärnborr eller tunnelbör.
Rekommenderas att maximalt använda 3 förlängningstillsatser.
Kostnadseffektiv: olika borrstorlekar kan enkelt bytas och snabbt sättas samman.
Passar borrhämmare upp till 8 kg.
Vario tunnelbör (inkl. gängad tapp)
Inte lämplig för armerad betong

Beskrivning	Ø (mm)	Total längd (mm) A	Antal i förpackning	Orderkvantitet	Artikelnummer	EAN-kod
① SDS-Max adapter	-	195	1	1	4932430736	4002395383979
② Vario förlängare inkl. gängad tapp	25	280	1	1	4932430737	4002395383986
	30	280	1	1	4932430738	4002395383993
	35	280	1	1	4932430739	4002395384006
	40	280	1	1	4932430740	4002395384013
	45	280	1	1	4932430741	4002395384020
	50	280	1	1	4932430742	4002395384037
③ Vario gängad tapp	-	-	1	1	4932430738	4002395383993
④ Vario gängad tapp konisk anslutning 1:8 för TCT kärnbör	30	150	1	1	4932430739	4002395384006
	35	150	1	1	4932430740	4002395384013
	40	150	1	1	4932430741	4002395384020
	45	150	1	1	4932430742	4002395384037
	50	150	1	1	4932430743	4002395384044
	55	150	1	1	4932430744	4002395384051
	60	150	1	1	4932430745	4002395384068
	65	150	1	1	4932430746	4002395384075
⑤ TCT kärnbör	68	100	1	1	4932430734	4002395383955
	80	100	1	1	4932245995	4002395307210
⑥ Demonteringsverktyg	90	100	1	1	4932430735	4002395383962
	100	100	1	1	4932367304	4002395336432
	125	100	1	1	4932367306	4002395336456
	150	100	1	1	4932367308	4002395336470
	-	-	1	1	4932604214	4002395311231
⑦ Pilotbör	11	120	1	1	4932245967	4002395307111
	-	-	1	1	4932604214	4002395311231
⑧ Tunnelbör (inkl. gängad tapp)	30	150	1	1	4932430739	4002395384006
	35	150	1	1	4932430740	4002395384013
	40	150	1	1	4932430741	4002395384020
	45	150	1	1	4932430742	4002395384037
	50	150	1	1	4932430743	4002395384044
	55	150	1	1	4932430744	4002395384051
	60	150	1	1	4932430745	4002395384068
	65	150	1	1	4932430746	4002395384075

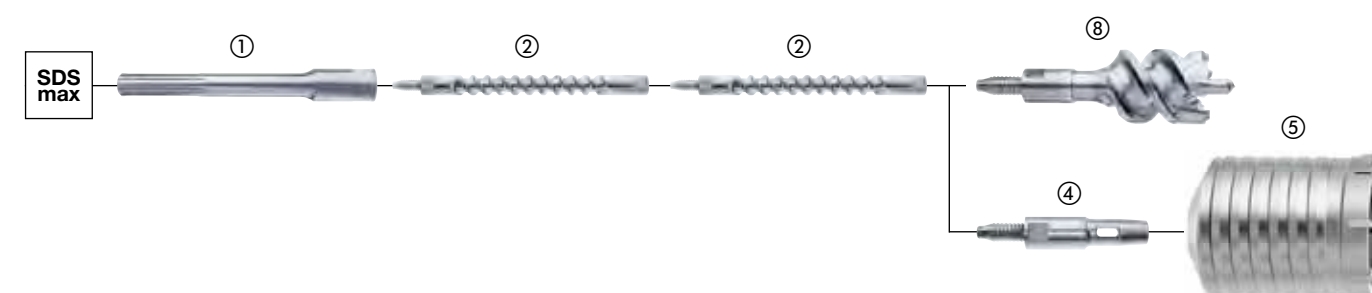
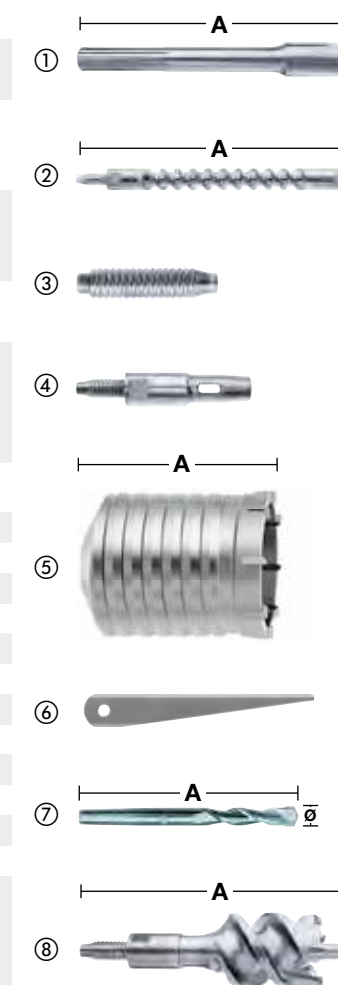

Drill Connect

Det innovativa Drill Connect-systemet är den ultimata lösningen för alla som önskar större flexibilitet vid borring med stora diameter.

Flexibel:

Drill Connect fungerar som en länk mellan maskin och hammarborr. I den ena änden passar systemet till alla borrar, borkronor och tunnelbollar med SDS-Max fäste. I den andra änden mellan maskinen och Drill Connect är det plats för förlängare i flera olika längder.

Kostnadseffektivt:

Professionella användare vill alltid ha användning för både långa och korta borrar. Beroende på användningsområde ska de ibland dessutom ha samma diameter. Men nu kan antalet borrar reduceras med hjälp av Drill Connect-systemet som gör det möjligt att byta mellan olika diametrar och längder på ett snabbt och enkelt sätt. Detta innebär att du med fördel kan köpa korta borrar, som är billigare, för att sedan öka längden med den prisvärda förlängaren som passar till samtliga borrar. Det betyder även att verktygslådan blir lättare och mer överskådlig med färre delar.

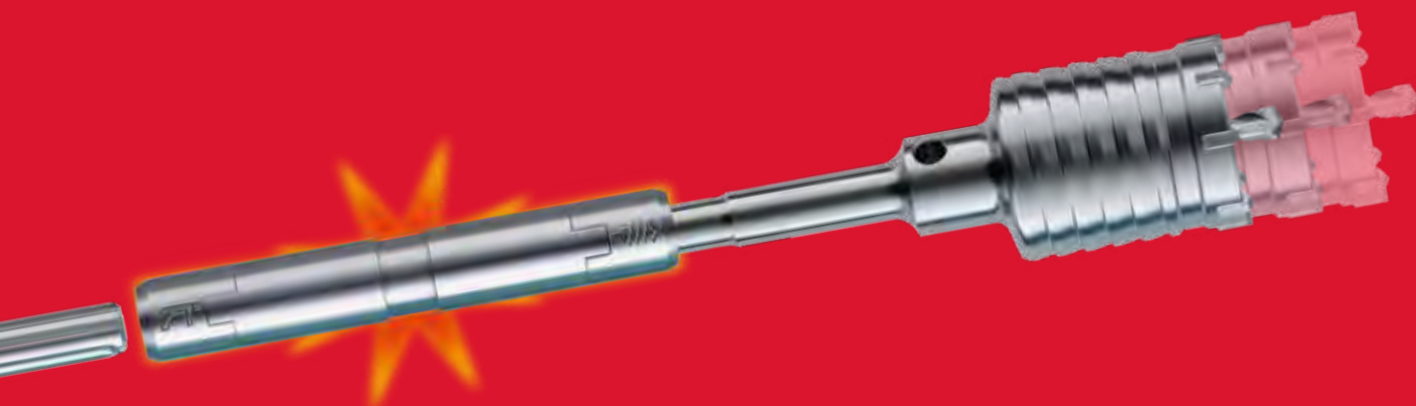

100% Kraft:

Drill Connect säkrar en snabb och säker förbindelse mellan maskinen och boret och säkerställer därför att 100% av slagkraften når fram till borrarpeten.



Lägre vikt:

Kombinationen med ett kort borr och en förlängare med en diameter på 18 mm reducerar den totala vikten med upp till 15%.

- Vi rekommenderar att rengöra Drill Connect från betongdamm och regelmässigt smörja in den med fett (ID-nr. 4932352273).
- Drill Connect är enbart lämpad för borr med en diameter över 32 mm och borrarhammare upp till 8 kg.

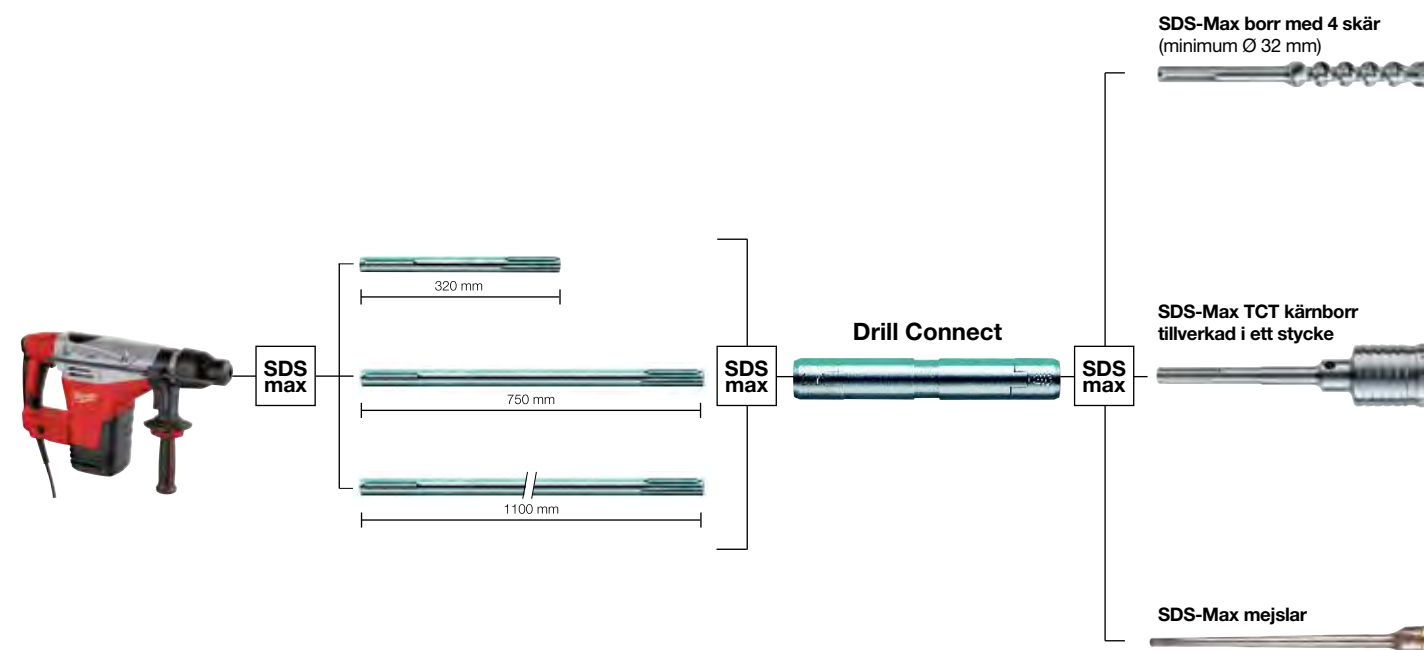

Drill connect

Lämpar sig endast för borrarverktyg som har en större diameter än 32 mm. För användning med borrarhammare upp till 8kg.

Beskrivning	Verktygsfäste	Drill connect fäste	Total längd (mm) A	Antal i förpackning	Orderkvantitet	Artikelnummer	EAN-kod
Borranslutning	SDS-Max	SDS-Max	190	1	1	4932399128	4002395357321

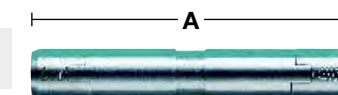

Förlängare

Beskrivning	Verktygsfäste	Drill connect fäste	Längd (mm) A	Antal i förpackning	Orderkvantitet	Artikelnummer	EAN-kod
SDS-Max förlängare	SDS-Max	SDS-Max	320	1	1	4932399242	4002395358533
SDS-Max förlängare	SDS-Max	SDS-Max	750	1	1	4932399129	4002395357338
SDS-Max förlängare	SDS-Max	SDS-Max	1100	1	1	4932399243	4002395358540

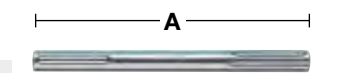

Fett

Fettet har utformats för att effektivt smörja och skydda både verktyget och tillbehören för ökad livslängd. Applicera en mindre mängd fett direkt på borrar-, mejselns- eller kärnbarrrets skaft etc. Innehåller 50g.

Beskrivning	Antal i förpackning	Orderkvantitet	Artikelnummer	EAN-kod
Fett	1	1	4932352273	4002395369324
Diskdisplay med 15 x smörjfettstuber	15	1	4932352274	4002395369331



SLEDGE™ MEJSLAR

2X

LÄNGRE LIVSLÄNGD

*VS STANDARD-MEJSLAR

Våra SLEDGE™-mejslar håller sig skarpa längre. Förstärkta kanter ger maximal hållbarhet och minskat slitage under mejselns livslängd. Vi har konstruerat dessa mejslar för att bibehålla de vassare kanterna vilket ger ökad produktivitet dessutom med en optimerad spets för snabb brytning av betong, rost, och asfalt.

Varken omslipning eller omhårdning behövs vilket innebär minskad stilleståndstid. Tillverkade av högkvalitativt stål för maximal hållbarhet och längre livslängd i betong jämfört med våra standard-mejslar. För användning med SDS-Plus- och Max-hammare.

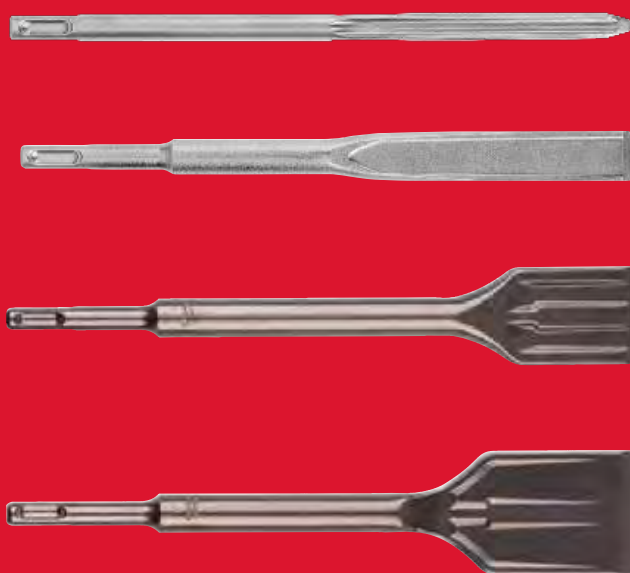

EXTRA LÅNG
SLAGYTA

SJÄLVSLIPANDE
SPETS

TILLVERKADE I
TYSKLAND

OMSLIPAD SPETS

FÖRBLIR VASSARE, MED BÄSTA PRESTANDA
OCH FÄRRE FASTKÖRNINGAR

Skanna
QR-kod och
se video



SDS-Plus SLEDGE™ självslipande mejslar

Upp till 3x längre livslängd jämfört med standardmejslar.
Självslipande spets.
Extra lång arbetslängd för mer materialavlägsnande.
Spetsen håller sig skarp längre och undgår att köra fast.
Tillverkad i Tyskland.

Beskrivning	Total längd (mm)	Bladbredd (mm)	Antal i förpackning	Orderkvantitet	Artikelnummer	EAN-kod
① SDS-Plus SLEDGE™ spetsmejsel	250	-	1	1	4932493607	4058546484781
			10	1	4932493608	4058546484798
② SDS-Plus SLEDGE™ flatmejsel	250	20	1	1	4932493609	4058546484804
			10	1	4932493610	4058546484811
③ SDS-Plus SLEDGE™ bred mejsel	250	40	1	1	4932478264	4058546344412
④ SDS-Plus SLEDGE™ kakelmejsel	250	50	1	1	4932478265	4058546344429

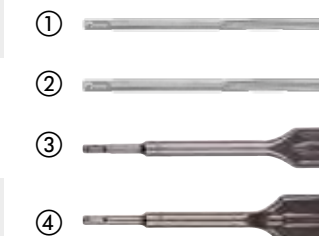

SDS-Max SLEDGE™ självslipande mejslar

Upp till 2x längre livslängd jämfört med standardmejslar.
Självslipande spets.
Extra lång arbetslängd för mer materialavlägsnande.
Spetsen håller sig skarp längre och undgår att köra fast.
Tillverkade i Tyskland.

Beskrivning	Total längd (mm)	Bladbredd (mm)	Antal i förpackning	Orderkvantitet	Artikelnummer	EAN-kod	
① SDS-Max SLEDGE™ spetsmejsel	400	-	1	1	4932478266	4058546344436	
			20	1	4932478274	4058546344511	
② SDS-Max SLEDGE™ flatmejsel	400	25	1	1	4932478267	4058546344443	
			20	1	4932478275	4058546344528	
③ SDS-Max SLEDGE™ 2 bredmejsel	380	50	1	1	4932478268	4058546344450	
④ SDS-Max SLEDGE™ 3 bredmejsel	300	80	1	1	4932478269	4058546344467	
⑤ SDS-Max SLEDGE™ kakelmejsel	380	50	1	1	4932478270	4058546344474	
⑥ SDS-Max SLEDGE™ kakelmejsel	300	50	1	1	4932478271	4058546344481	
⑦ SDS-Max golvskrapa	635	152	1	1	4932480474	4058546407599	
SDS-Max golvskrapa serviceset (10-del)				10	1	4932480475	4058546407605
1 x blad 152x180x1,5 mm, 1 x klämlad, 4 x muttrar, 4 x försänkta bultar							



SDS-Plus mejslar

Beskrivning	Total längd (mm)	Bladbredd (mm)	Antal i förpackning	Orderkvantitet	Artikelnummer	EAN-kod
① SDS-Plus tunn spetsmejsel	180	-	1	1	4932451731	4002395276813
② SDS-plus spetsmejsel.	250	-	1	1	4932339625	4002395304813
③ SDS-Plus flatmejsel	180	14	1	1	4932451732	4002395276820
④ SDS-plus flatmejsel	250	20	1	1	4932339626	4002395304820
⑤ SDS-Plus bredmejsel	250	40	1	1	4932367146	4002395334377
3-delars SDS-plus mejselset - ⑥ 1x spetsmejsel, 1x flatmejsel, 1x bredmejsel	250	-	3	1	4932430001	4002395376629
⑦ SDS-Plus kakelmejsel	250	40	1	1	4932353424	4002395320202
⑧ SDS-Plus hålmejsel	250	22	1	1	4932339627	4002395304837
⑨ SDS-Plus bred kakelmejsel	165	75	1	1	4932352344	4002395370030
⑩ SDS-Plus komplett skrapa	250	100	1	1	4932352919	4002395375776
Extra 1 mm tjockt blad med 3 st skruvar och muttrar	-	-	1	1	4932480543	4058546408282
⑪ SDS-Plus fogmejsel	125	32	1	1	4932472029	4058546324254
	200	32	1	1	4932472030	4058546324261
⑫ SDS-Plus vingmejsel	250	22	1	1	4932479900	4058546376949

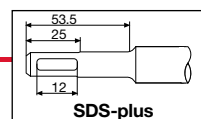

SDS-Max mejslar

Beskrivning	Total längd (mm)	Bladbredd (mm)	Antal i förpackning	Orderkvantitet	Artikelnummer	EAN-kod
① SDS-Max spetsmejsel	280	-	1	1	4932343734	4002395317509
	400	-	1	1	4932343735	4002395317516
	400	-	20	1	4932399302	4002395359165
	600	-	1	1	4932343736	4002395317523
② SDS-Max flatmejsel	280	25	1	1	4932343737	4002395317530
	400	25	1	1	4932343738	4002395317547
	400	25	20	1	4932399303	4002395359172
	600	25	1	1	4932343739	4002395317554
③ SDS_Max bredmejsel	400	50	1	1	4932343743	4002395317592
	300	80	1	1	4932343744	4002395317608
	300	115	1	1	4932343745	4002395317615
④ SDS-Max kakelmejsel	300	80	1	1	4932399234	4002395358489
⑤ SDS-Max hålmejsel	300	26	1	1	4932343740	4002395317561
⑥ SDS-Max vingmejsel	380	35	1	1	4932343746	4002395317622
⑦ SDS-Max spadmejsel	400	110	1	1	4932343747	4002395317639
⑧ SDS-Max ytbehandling/krysshammare	240	50	1	1	4932352918	4002395375769
	220	Ø 13.3	1	1	4932451354	4002395159031
⑨ SDS-Max hållare för jordspett	220	Ø 16.6	1	1	4932451355	4002395159048
	220	Ø 22.2	1	1	4932451356	4002395159055
⑩ SDS-Max fogmejsel	280	38	1	1	4932472031	4058546324278

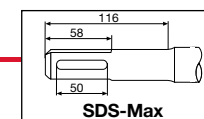

Koniskt universalfäste

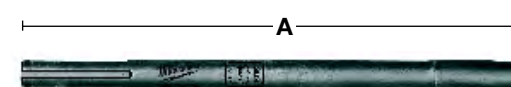

Beskrivning	Total längd (mm) A	Antal i förpackning	Orderkvantitet	Artikelnummer	EAN-kod
Koniskt universalfäste SDS-Max	300	1	1	4932343771*	4002395317745

**Så långt lagret räcker

21 mm Hex mejslar

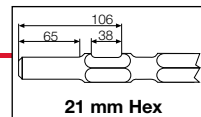

Beskrivning	Total längd (mm)	Bladbredd (mm)	Antal i förpackning	Orderkvantitet	Artikelnummer	EAN-kod
	380	-	1	1	4932479212	4058546370060
① 21 mm Hex spetsmejsel	460	-	1	1	4932492776	4058546476472
	600	-	1	1	4932479213	4058546370077
	380	24	1	1	4932479214	4058546370084
② 21 mm Hex flatmejsel	460	25	1	1	4932492777	4058546476489
	600	24	1	1	4932479215	4058546370091
	300	50	1	1	4932479216	4058546370107
③ 21 mm Hex bred flatmejsel	300	75	1	1	4932479217	4058546370114
	450	100	1	1	4932479218	4058546370121
④ 21 mm K-Hex spadmejsel						
⑤ 21 mm koniskt fäste hex	300	-	1	1	4932479219	4058546370138
⑥ 21 mm Hex komp. platta	120	120	1	1	4932479220	4058546370145

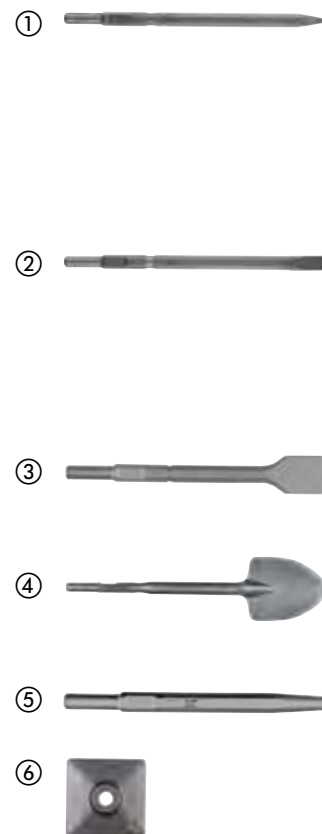

28 mm Hex-mejslar

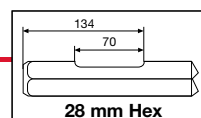

Beskrivning	Total längd (mm)	Bladbredd (mm)	Antal i förpackning	Orderkvantitet	Artikelnummer	EAN-kod
① 28 mm Hex 400 mm spetsmejsel	400	-	1	1	4932459774	4058546029463
② 28 mm flatmejsel	400	35	1	1	4932459775	4058546029470
③ 28 mm Hex bred flatmejsel	400	80	1	1	4932459776	4058546029487
④ 28 mm Hex spadmejsel	400	125	1	1	4932479221	4058546370152
⑤ 28 mm Hex asfaltmejsel	440	115	1	1	4932479222	4058546370169
⑥ 28 mm koniskt fäste Hex	390	-	1	1	4932479223	4058546370176
⑦ 28 mm Hex komp. platta	200	200	1	1	4932479224	4058546370183

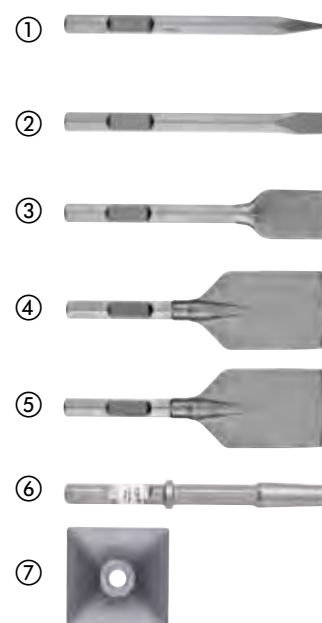

30 mm Hex-mejslar

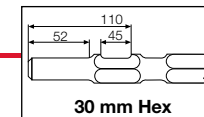

Beskrivning	Total längd (mm)	Bladbredd (mm)	Antal i förpackning	Orderkvantitet	Artikelnummer	EAN-kod
① 30 mm Hex spetsmejsel	400	-	1	1	4932464162	4058546221072
② 30 mm Hex flatmejsel	400	32	1	1	4932464163	4058546221089
③ 30 mm Hex bredmejsel	400	75	1	1	4932479225	4058546370190
④ 30 mm Hex spadmejsel	400	125	1	1	4932479244	4058546370381
⑤ 30 mm Hex asfaltmejsel	400	115	1	1	4932479245	4058546370398
⑥ 30 mm koniskt fäste Hex	360	-	1	1	4932479226	4058546370206

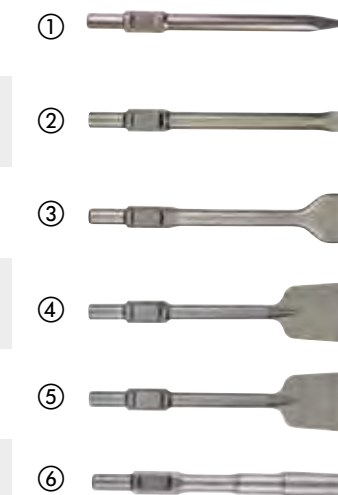

Namn		Ovanifrån	Passar till
① SDS-plus	Borr		AEG, MILWAUKEE®, Bosch, Dewalt, Hilti, Hitachi, Kango, Makita, Ryobi
① SDS-plus	Mejsel		AEG, MILWAUKEE®, Bosch, Dewalt, Hilti, Hitachi, Kango, Makita, Ryobi
② SDS-Max	Borr		AEG, MILWAUKEE®, Bosch, Dewalt, Hilti, Hitachi, Kango, Makita, Ryobi
② SDS-Max	Mejsel		AEG, MILWAUKEE®, Bosch, Dewalt, Hilti, Hitachi, Kango, Makita, Ryobi
③ 21 mm Hexagon	Borr		Hitachi, Kango, Makita, MILWAUKEE®
④ 21 mm Hexagon	Mejsel		Hitachi, Kango, Makita, MILWAUKEE®
⑤ 28 mm Hexagon	Mejsel		AEG, MILWAUKEE®
⑥ 30 mm Hexagon	Mejsel		Atlas Copco, Kango, MILWAUKEE®

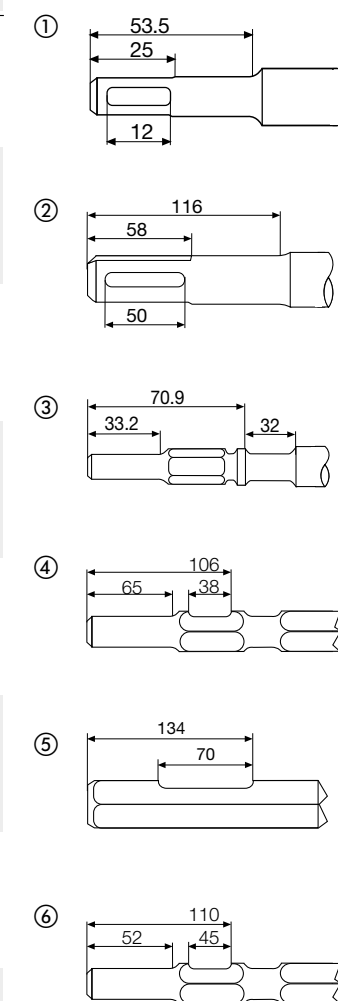

2-SKÄRS KARBIDSPETS



- Funkar i betong, tegel, takpannor, tunnmetall, trä, PVC, gips etc.
- Populära hos rörläggare tack vare borrets mångsidighet

VIT SPIRAL



- Lätt att identifiera borret i verktygsväska
- Marknadens första borrar med vit spiral

HEX-FÄSTE



- Passar tillsammans med vanliga chuckar
- Säkerställer bra grepp i chucken



MULTIMATERIAL- BORR

Våra multimaterialbollar är de mest mångsidiga bollar som är konstruerade för att hantera material som tegel, block, betong, stål, aluminium, keramiska plattor, trä, PVC och gips. Den aggressiva hårdmetallspetsen ger upp till 10 gånger längre livslängd och upp till 85% snabbare borrhastigheter i metall. Borren är utrustade med ett 1/4" hex-fäste.



Multimaterialbollar

Slagtåliga: Konstruerad för användning med slagskruvdragare och alla typer av 3-chuckverktyg som roterande bollar / skruvdragare och slagbormaskiner.

Hex-fäste upp till 260 mm total längd, 3-plansfäste med total längd på 400 mm bollar.

Tungsten karbidspets (TCT) bollar möjliggör borrar i betong, tegel, takpannor, lättbetong, tunn metall, aluminium, mjuka till medelhårda keramiska plattor, alla träslag och PVC.

Vit spiral för att enkelt kunna identifiera bollen i verktygslådan.

Ø (mm)	Total längd (mm)	Arbetslängd (mm)	Antal i förpackning	Orderkvantitet	Artikelnummer	EAN-kod
3	90	45	1	1	4932471091	4058546287191
4	90	45	1	1	4932471092	4058546287207
5	100	50	1	1	4932471093	4058546287214
5	150	87	1	1	4932493873	4058546510336
5.5	100	50	1	1	4932471094	4058546287221
5.5	150	90	1	1	4932471095	4058546287238
6	100	50	1	1	4932471096	4058546287245
6	150	90	1	1	4932471097	4058546287252
6	200	140	1	1	4932471098	4058546287269
6	400	340	1	1	4932471099	4058546287276
6.5	108	45	1	1	4932493874	4058546510343
6.5	150	100	1	1	4932471100	4058546287283
6.5	200	140	1	1	4932471101	4058546287290
6.5	400	340	1	1	4932471102	4058546287306
7	100	50	1	1	4932471103	4058546287313
7	150	87	1	1	4932493875	4058546510350
8	120	60	1	1	4932471104	4058546287320
8	260	200	1	1	4932471105	4058546287337
8	400	340	1	1	4932471106	4058546287344
10	120	60	1	1	4932471107	4058546287351
10	260	200	1	1	4932471108	4058546287368
10	400	340	1	1	4932471109	4058546287375
12	150	90	1	1	4932471110	4058546287382
12	260	260	1	1	4932471111	4058546287399
12	400	340	1	1	4932493876	4058546510367
14	260	200	1	1	4932493877	4058546510374
14	400	340	1	1	4932493878	4058546510381
16	260	200	1	1	4932493879	4058546510398
16	400	340	1	1	4932493880	4058546510404
Multimaterial borrar (8-del)						
Ø 4 x 100 mm, Ø 5 / 5 / 6 / 6 x 108 mm, Ø 8 / 10 x 120 mm, Ø 12 x 150 mm			8	6	4932493871	4058546510312
Multimaterial borrar (8-del)						
Ø 4 x 100 mm, Ø 5 / 5.5 / 5.5 x 108mm, Ø 6 / 7 x 108mm, Ø 8 / 10 x 120mm			8	6	4932493872	4058546510329

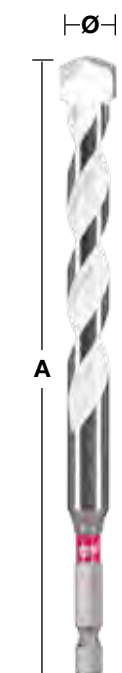

DESIGNED FOR USE IN
PACKOUT™

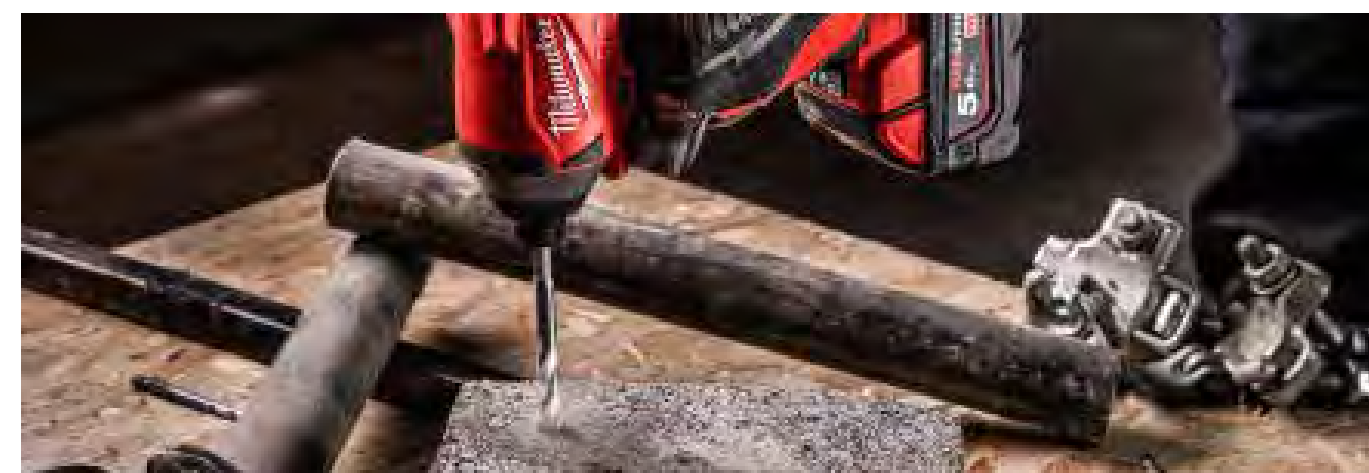

Premium Murborr - treplansfäste

Tungsten karbidspets (TCT) borrar möjliggör borrar i betong, hålmursblock, murbruk, skiffer och granit. Från Ø 5 mm har borret ett treplansfäste som förhindrar att borret glider i chucken. Ø3 & 4 mm borrar har runt fäste. Röd spiral för att enkelt identifiera borret i verktygslådan. Kan användas både i hammar- och borrarläge.

Ø (mm)	Total längd (mm)	Arbetslängd (mm)	Antal i förpackning	Orderkvantitet	Artikelnummer	EAN-kod
3	90	45	1	1	4932471167	4058546287955
3.5	90	45	1	1	4932493883	4058546510435
4	90	45	1	1	4932471169	4058546287979
5	100	50	1	1	4932471171	4058546287993
5	150	90	1	1	4932493884	4058546510442
5.5	100	50	1	1	4932471173	4058546288013
6	260	200	1	1	4932493885	4058546510459
6	100	50	1	1	4932471175	4058546288037
6	150	90	1	1	4932471176	4058546288044
6	260	200	1	1	4932493886	4058546510466
6.5	100	50	1	1	4932471178	4058546288068
6.5	150	90	1	1	4932471179	4058546288075
7	100	50	1	1	4932471180	4058546288082
7	150	90	1	1	4932471181	4058546288099
8	100	50	1	1	4932471182	4058546288105
8	150	90	1	1	4932471183	4058546288112
8	200	140	1	1	4932493887	4058546510473
8	400	340	1	1	4932493888	4058546510480
9	120	60	1	1	4932493889	4058546510497
10	150	90	1	1	4932471186	4058546288143
10	260	200	1	1	4932471187	4058546288150
10	400	340	1	1	4932493890	4058546510503
11	150	90	1	1	4932493891	4058546510510
12	150	90	1	1	4932471188	4058546288167
12	260	200	1	1	4932471189	4058546288174
12	400	340	1	1	4932493892	4058546510527
14	150	90	1	1	4932471190	4058546288181
14	260	200	1	1	4932471191	4058546288198
16	150	90	1	1	4932493893	4058546510534
Premium murborrsats (8-del)						
Ø 4 x 90 mm, Ø 5 / 5.5 / 5.5 / 6 / 7 x 100 mm, Ø 8 / 10 x 150 mm			8	6	4932471193	4058546288211
Premium murborrsats (8-del)						
Ø 4 x 90 mm, Ø 5 / 5 / 6 / 6 x 100 mm, Ø 8 / 10 / 12 x 150 mm			8	6	4932471192	4058546288204

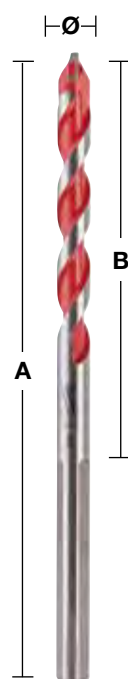

DESIGNED FOR USE IN PACKOUT



Glas- / kakelborr

Lämplig för borrar i icke härdat glas, mjuka till medelhårda kakelplattor och keramik. Slipad karbid för snabbare borrar. Förstärkt karbidspets för ökad hållbarhet. Röd spets. Från storlek 5 mm Ø levereras glas- och kakelborren med ett treplansfäste som förhindrar att borret glider i chucken.

Ø (mm)	Antal i förpackning	Orderkvantitet	Artikelnummer	EAN-kod		
3	1	1	4932471955	4058546298548		
4	1	1	4932471956	4058546298555		
5	1	1	4932471957	4058546298562		
5.5	1	1	4932471855	4058546297541		
6	1	1	4932471958	4058546298579		
6.5	1	1	4932471856	4058546297558		
7	1	1	4932471857	4058546297565		
8	1	1	4932471959	4058546298586		
10	1	1	4932471960	4058546298593		
12	1	1	4932471961	4058546298609		
14	1	1	4932471858	4058546297572		
16	1	1	4932471859	4058546297589		
Glas- och kakelborr set (5-delar)						
Ø 4 / 5 / 2 x 6 / 8			5	12	4932479948	4058546377427



Hammarborr

Diamantslipad slagborrspets i hårdmetall med två skär. För borrar i tegel, betong, gips och mjuka keramiska plattor. Från Ø 13 mm så har borret en kant på fästet som förhindrar att borret glider i chucken.

Ø (mm)	Total längd (mm)	Arbetslängd (mm)	Antal i förpackning	Orderkvantitet	Artikelnummer	EAN-kod
3	60	30	1	1	4932480123	4058546404086
3.5	60	30	1	1	4932480124	4058546404093
4	70	35	1	1	4932480125	4058546404109
5	85	45	1	1	4932480126	4058546404116
5	150	90	1	1	4932480127	4058546404123
5.5	100	60	1	1	4932480128	4058546404130
5.5	150	90	1	1	4932480129	4058546404147
6	100	60	1	1	4932480130	4058546404154
6	150	90	1	1	4932480131	4058546404161
6	200	140	1	1	4932480132	4058546404178
6.5	100	60	1	1	4932480133	4058546404185
6.5	150	90	1	1	4932480134	4058546404192
7	100	55	1	1	4932480135	4058546404208
7	150	90	1	1	4932480136	4058546404215
8	110	60	1	1	4932480137	4058546404222
8	150	90	1	1	4932480138	4058546404239
8	200	140	1	1	4932480139	4058546404246
9	110	60	1	1	4932480140	4058546404253
10	110	60	1	1	4932480141	4058546404260
10	150	90	1	1	4932480142	4058546404277
10	200	140	1	1	4932480143	4058546404284
10	400	315	1	1	4932480144	4058546404291
11	150	90	1	1	4932480145	4058546404307
12	150	90	1	1	4932480146	4058546404314
12	200	140	1	1	4932480147	4058546404321
12	400	315	1	1	4932480148	4058546404338
13	150	85	1	1	4932480149	4058546404345
14	150	85	1	1	4932480150	4058546404352
14	200	135	1	1	4932480151	4058546404369
14	400	315	1	1	4932480152	4058546404376
16	150	85	1	1	4932480153	4058546404383
16	400	315	1	1	4932480154	4058546404390
18	160	95	1	1	4932480155	4058546404406
20	160	95	1	1	4932480156	4058546404413
Mur- och stenborr set (5-del)						
Ø 4 / 5 / 6 / 8 / 10 mm			5	1	4932480157	4058546404420
Mur- och stenborr set (8-del)						
Ø 3 / 4 / 5 / 6 / 7 / 8 / 9 / 10 mm			8	1	4932480158	4058546404437



SHOCKWAVE IMPACT DUTY



Slagtåliga träspiralborr

Lämpliga att använda tillsammans med alla typer av batteridrivna / nätdrivna bormaskiner och även slagskruvdragare
Möjliggör borrning med mindre ansträngning, borrning med en hand, borrning på stege eller ovanför huvudet med mindre risk för skador om maskinen kör fast
Speciell härdningsprocess säkerställer ett extra hårt fäste, tålig spets och precis lagom flexibel borkropp
Den nya MILWAUKEE® spetsgeometrin med förskär som går ända intill centerspetsen, ger snabb borttagning av spån och möjliggör kontinuerlig matning
Den 20°vinkeln på förskåret ger en effektiv borttagning av spån och fliser
Polerad och ytbehandlad spiral reducerar spånblockering och ger snabbare borrning
Borren har en slätare yta eftersom valsmärken tas bort i slutfasen av produktionen
Utformning med Lewis-spår för snabb avlägsning av spån
Vassa huvudskär för rena hål
Huvudskären går att slipa
Med 7/16" skaft. För att passa 1/2" slagskruvdragare krävs adapter 48660061
Lämpliga för hårt & mjukt trä, vått & behandlat trä, plywood, spånskivor, Trä / plast-komposit (WPC), laminerade bjälkar och paneler, exotiska och hårda trä t.ex. teak, bongossi, iroko, teak, bok, ek m.m.



Slagtåliga korta träborr

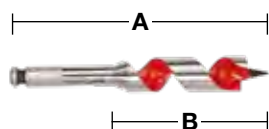

Speciellt kort modell som möjliggör borrning i trånga och oåtkomliga utrymmen

Ø (mm)	Total längd (mm) A	Arbetslängd (mm) B	Skaftfäste	Antal i förpackning	Orderkvantitet	Artikelnummer	EAN-kod
18	153	100	7/16" Hex	1	1	48130683	045242091379
20	153	100	7/16" Hex	1	1	48130813	045242091522
22	153	100	7/16" Hex	1	1	48130873	045242091638
25	153	100	7/16" Hex	1	1	48131003	045242091782
28	153	100	7/16" Hex	1	1	48131123	045242091935
32	153	100	7/16" Hex	1	1	48131253	045242092031

Slagtåliga långa träborr

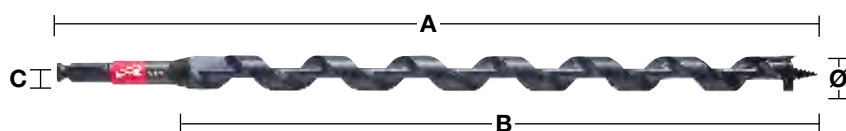

Ø (mm)	Total längd (mm) A	Arbetslängd (mm) B	Skaftfäste	Antal i förpackning	Orderkvantitet	Artikelnummer	EAN-kod
14	460	395	7/16" Hex	1	1	48136754	045242518999
16	460	395	7/16" Hex	1	1	48136756	045242519002
18	460	395	7/16" Hex	1	1	48136758	045242500994
19	460	395	7/16" Hex	1	1	48136759	045242519019
20	460	395	7/16" Hex	1	1	48136760	045242501007
22	460	395	7/16" Hex	1	1	48136762	045242519033
26	460	395	7/16" Hex	1	1	48136766	045242501014
29	460	395	7/16" Hex	1	1	48136769	045242519057
4-delarsset i tygpåse Ø 14 / 16 / 18 / 20 x 460mm				4	1	48136780	045242005383

Träspiralborr och selfeed-borr - adapter

Beskrivning	Antal i förpackning	Orderkvantitet	Artikelnummer	EAN-kod
Adapter 1/2" fyrkantshållare för 7/16" sexkantfäste. Används med 7/16" selfeed-bits och slagtåliga spiralborr	1	1	48660061	045242155118



TRÄ- BORR

Följande tabell ger rekommenderade borrhastigheter för de mest effektiva borrhastigheterna. Tabellen ska endast användas som en vägledning och är beroende av användaren och materialet som används vid borrning.

SHOCKWAVE IMPACT DUTY

Kvistbör / Selfeed-borr

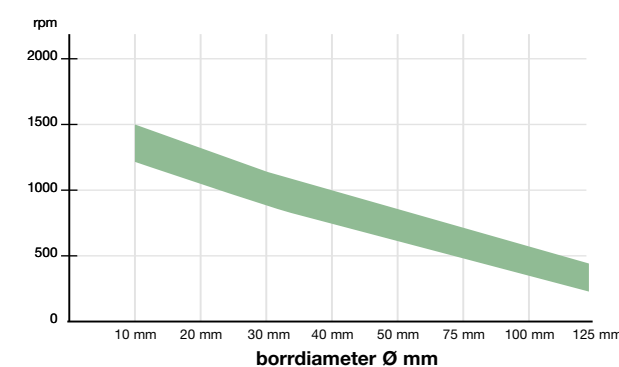

Träspiralborr

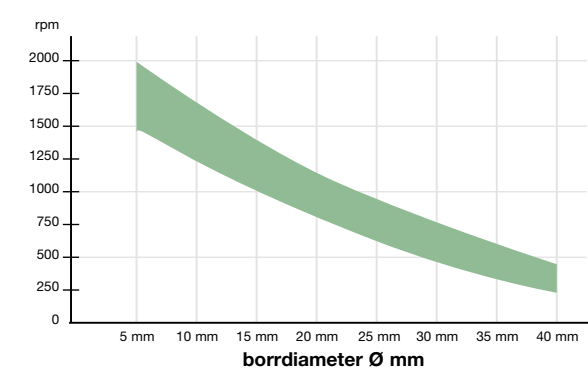

Träspiralborr

För kraftfull och exakt borrar i mjuka och hårda träslag, stora balkar, bjälkar, golv, spånskivor och plywood.
Med progressiv spiralstigning för snabb borttransport av borrarspånen.
Med sexkantsfäste för säkert chuckgrepp.

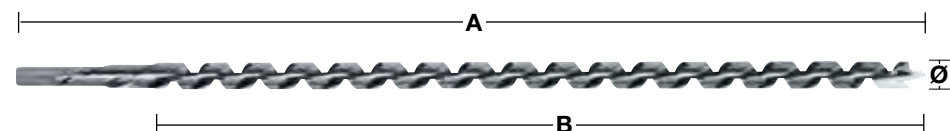

Ø (mm)	Total längd (mm) A	Arbetslängd (mm) B	Skafffäste	Antal i förpackning	Orderkvantitet	Artikelnummer	EAN-kod
6	230	155	6.5 mm Hex	1	1	4932430175	4002395378364
6	460	385	6.5 mm Hex	1	1	4932430176	4002395378371
8	230	155	6.5 mm Hex	1	1	4932363681	4002395331796
8	460	385	6.5 mm Hex	1	1	4932363688	4002395331710
10	230	155	8.5 mm Hex	1	1	4932363682	4002395331802
10	460	385	8.5 mm Hex	1	1	4932363689	4002395331727
10	600	530	8.5 mm Hex	1	1	4932363696	4002395331642
12	230	155	10 mm Hex	1	1	4932363683	4002395331819
12	460	385	10 mm Hex	1	1	4932363690	4002395331734
12	600	530	10 mm Hex	1	1	4932363697	4002395331659
14	230	155	11 mm Hex	1	1	4932363684	4002395331826
14	460	385	11 mm Hex	1	1	4932363691	4002395331741
14	600	530	11 mm Hex	1	1	4932363698	4002395331666
16	230	155	11 mm Hex	1	1	4932363685	4002395331833
16	460	385	11 mm Hex	1	1	4932363692	4002395331758
16	600	530	11 mm Hex	1	1	4932363699	4002395331673
18	230	155	11 mm Hex	1	1	4932363686	4002395331840
18	460	385	11 mm Hex	1	1	4932363693	4002395331765
18	600	530	11 mm Hex	1	1	4932363700	4002395331680
20	230	155	11 mm Hex	1	1	4932363687	4002395331857
20	460	385	11 mm Hex	1	1	4932363694	4002395331772
20	600	530	11 mm Hex	1	1	4932363701	4002395331697
22	230	155	11 mm Hex	1	1	4932373363	4002395347889
22	460	385	11 mm Hex	1	1	4932363695	4002395331789
22	600	530	11 mm Hex	1	1	4932363702	4002395331703
24	230	155	11 mm Hex	1	1	4932373364	4002395347896
24	460	385	11 mm Hex	1	1	4932373370	4002395348558
26	230	155	11 mm Hex	1	1	4932373365	4002395348503
26	460	385	11 mm Hex	1	1	4932373371	4002395348565
28	230	155	11 mm Hex	1	1	4932373366	4002395348510
28	460	385	11 mm Hex	1	1	4932373372	4002395348572
30	230	155	11 mm Hex	1	1	4932373367	4002395348527
30	460	385	11 mm Hex	1	1	4932373373	4002395348589
32	230	155	11 mm Hex	1	1	4932373368	4002395348534
32	460	385	11 mm Hex	1	1	4932373374	4002395348596
Träspiralborr (6 delar)							
① Ø 8 / 10 / 12 / 14 / 16 / 18mm x 230mm				Trälåda	6	1	4932373380 4002395349258

Kvistborr

Med centrumpets som underlättar placeringen av borret och kantskår som ger exakta, rena hål
Tillverkade enligt DIN 74836. Passar till tuffa jobb i hårt och mjukt naturligt trä

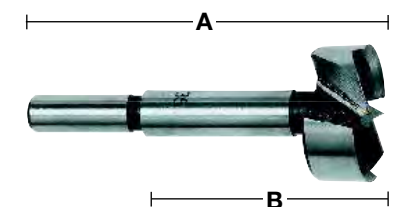

Ø (mm)	Total längd (mm) A	Arbetslängd (mm) B	Skafffäste	Antal i förpackning	Orderkvantitet	Artikelnummer	EAN-kod
10	90	50	9.5 mm Runt skaft	1	1	4932363703	4002395331468
12	90	50	9.5 mm Runt skaft	1	1	4932363704	4002395331475
14	90	50	9.5 mm Runt skaft	1	1	4932363705	4002395331482
15	90	50	9.5 mm Runt skaft	1	1	4932363883	4002395333738
16	90	50	9.5 mm Runt skaft	1	1	4932363706	4002395331499
18	90	50	9.5 mm Runt skaft	1	1	4932363707	4002395331505
20	90	50	9.5 mm Runt skaft	1	1	4932363708	4002395331512
25	90	50	9.5 mm Runt skaft	1	1	4932363711	4002395331543
26	90	50	9.5 mm Runt skaft	1	1	4932363712	4002395331550
30	90	50	9.5 mm Runt skaft	1	1	4932363714	4002395331574
32	90	50	9.5 mm Runt skaft	1	1	4932363715	4002395331581
35	90	50	9.5 mm Runt skaft	1	1	4932363717	4002395331604
40	90	50	9.5 mm Runt skaft	1	1	4932363720	4002395331635
50	90	50	9.5 mm Runt skaft	1	1	4932373923	4002395353538
Kvistborr (5 delar)							
① Ø 15 / 20 / 25 / 30 / 35 mm				5	1	4932373379	4002395349241

SWITCHBLADE™ Selffeed-borr

Hastighet: Aggressiva matningsskruvar gör att borret dras snabbare genom träet, vilket resulterar i snabbare borring
 Utbytbara skär: De utbytbara skären i SWITCHBLADE™ borren gör att du alltid har borr som är som nytt. Det eliminerar behovet av omslipning och ökar därmed produktiviteten.

Användning: Lämplig för alla hantverkare, elektriker, rörläggare och VVS-ingenjörer som behöver borra hål i trä för alla typer av rör, ventiler och kabelkanaler

Varje Selffeed borr levereras med 1 x skär, 2 x utbytbara matningsskruvar, 1 x skruvar och 1 x insexnyckel



Ø (mm)	Skafffäste	Antal i förpackning	Orderkvantitet	Artikelnummer	EAN-kod
35	7/16" Hex	1	1	4932479497	4058546372910
38	7/16" Hex	1	1	4932479498	4058546372927
51	7/16" Hex	1	1	4932479499	4058546372934
54	7/16" Hex	1	1	4932479500	4058546372941
57	7/16" Hex	1	1	4932479501	4058546372958
65	7/16" Hex	1	1	4932479502	4058546372965

SWITCHBLADE™ sats

Beskrivning	Antal i förpackning	Orderkvantitet	Artikelnummer	EAN-kod
SWITCHBLADE™ 5-delars sats Inkl. 4 SWITCHBLADE™ Selffeed borrar Ø 35 / 38 / 54 / 65 mm. 140 mm förlängare med snabbfäste. 4 x ersättnings SWITCHBLADE™-skär. (1 för varje borrarstorlek). 4 x matningsskruvar. 4 x skruvar. 1 x insexnyckel	5	1	4932479503	4058546372972



SWITCHBLADE™ Ersättnings-skär

Ø (mm)	Antal i förpackning	Orderkvantitet	Artikelnummer	EAN-kod
35	1	1	4932479546	4058546373405
38	1	1	4932479547	4058546373412
51	1	1	4932479548	4058546373429
54	1	1	4932479549	4058546373436
57	1	1	4932479550	4058546373443
65	1	1	4932479551	4058546373450



Beskrivning	Antal i förpackning	Orderkvantitet	Artikelnummer	EAN-kod
SWITCHBLADE™ service-kit Innehåller: 1 x matningsskruv, 2 x skruvar, 1 x insexnyckel, 1 x behållare med plats för extra SWITCHBLADE™	5	1	4932479552	4058546373467

Selffeed-borr

Alla storlekar har löstagbara och utbytbara matningsskruvar.
 Varje borrar levereras med två extra matningsskruvar.

Matningsskruven ger snabb och bekväm matning även i mjuka träslag.

Det invändiga skäret avverkar hela radien och ger jämna hål utan extra tryck.

Varje Selffeed borrar levereras med 2 x matningsskruvar, 1 x skruv och 1 x insexnyckel.

Ø (mm)	Skafffäste	Antal i förpackning	Orderkvantitet	Artikelnummer	EAN-kod
25	7/16" Hex	1	1	4932479478	4058546372729
29	7/16" Hex	1	1	4932479479	4058546372736
32	7/16" Hex	1	1	4932479480	4058546372743
35	7/16" Hex	1	1	4932479481	4058546372750
38	7/16" Hex	1	1	4932479482	4058546372767
44	7/16" Hex	1	1	4932479483	4058546372774
51	7/16" Hex	1	1	4932479484	4058546372781
54	7/16" Hex	1	1	4932479485	4058546372798
57	7/16" Hex	1	1	4932479486	4058546372804
65	7/16" Hex	1	1	4932479487	4058546372811
Matningsskruv – grov gänga 1/4"		1	1	48286870	045242122707
Insexnyckel – 1/8"		1	1	49960060	045242221455
Låsskruv upp till 65 mm		1	1	06832625	-



Stora Selffeed-borr

Stora borrar i storlekarna 76, 92 och 116 har dubbla skär som skär hela radien och ger jämna hål utan extra tryck

Utbytbart fäste.

Ø (mm)	Skafffäste	Antal i förpackning	Orderkvantitet	Artikelnummer	EAN-kod
76	7/16" Hex	1	1	4932479489	4058546372835
92	7/16" Hex	1	1	4932479490	4058546372842
116	7/16" Hex	1	1	4932479491	4058546372859
Utbytbart fäste		1	1	48070201	045242088904
Matningsskär – normal gänga		1	1	48286880	045242122806
Låsskruv upp till 76 mm		1	1	06833150	4058546040864
Insex 1/32"		1	1	49960070	045242221554



Selffeed-borr i kit

Beskrivning	Antal i förpackning	Orderkvantitet	Artikelnummer	EAN-kod
8-delars contractors-kit Selffeed bits: Ø 25 / 29 / 32 / 38 / 44 / 54 / 65mm. Förlängning 140mm samt matningsskruvar	8	1	4932479488	4058546372828



Skaffförlängare

Till Selffeed-bits, spiralbollar och hålsågar (25 mm / 1" diameter och större) med 7/16" Hex skaff

Total längd (mm) A	Antal i förpackning	Orderkvantitet	Artikelnummer	EAN-kod
140	1	1	4932479493	4058546372873
300	1	1	4932479494	4058546372880
450	1	1	4932479495	4058546372897
600	1	1	4932479496	4058546372903

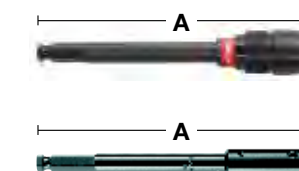

Träborr med centreringsspets - DIN 7487E

Passar till borring i hårdpapp, plywood, spånskivor och alla slags hårt och mjukt naturligt trä.
Framställt i enlighet med DIN 7487E.

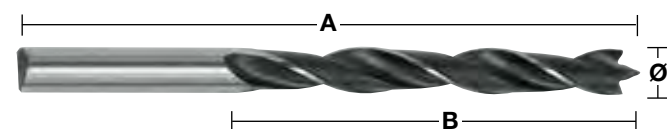

Ø (mm)	Total längd (mm) A	Arbetslängd (mm) B	Skafffäste	Antal i förpackning	Orderkvantitet	Artikelnummer	EAN-kod
3	61	33	3 mm Runt skaft	1	1	4932363651	4002395331307
4	75	43	4 mm Runt skaft	1	1	4932363652	4002395331314
5	86	52	5 mm Runt skaft	1	1	4932363653	4002395331321
6	93	57	6 mm Runt skaft	1	1	4932363654	4002395331338
7	109	69	7 mm Runt skaft	1	1	4932363655	4002395331345
8	117	75	8 mm Runt skaft	1	1	4932363656	4002395331352
9	125	80	9 mm Runt skaft	1	1	4932363657	4002395331369
10	133	87	10 mm Runt skaft	1	1	4932363658	4002395331376
11	142	89	10 mm Runt skaft	1	1	4932363659	4002395331383
12	151	96	10 mm Runt skaft	1	1	4932363660	4002395331390
13	151	96	10 mm Runt skaft	1	1	4932363661	4002395331406
14	151	97	10 mm Runt skaft	1	1	4932363662	4002395331413
15	151	97	10 mm Runt skaft	1	1	4932363663	4002395331420
16	151	97	10 mm Runt skaft	1	1	4932363664	4002395331437
18	180	120	10 mm Runt skaft	1	1	4932363665	4002395331444
20	200	130	10 mm Runt skaft	1	1	4932363666	4002395331451
① Träborrsats (5 delar) Ø 4 / 5 / 6 / 8 / 10mm			Plastkassett	5	1	4932352465	4002395371242
② Träborrsats (8 delar) Ø 3 / 4 / 5 / 6 / 7 / 8 / 9 / 10 mm			Plastkassett	8	1	4932352466	4002395371259

Centrumborr

Snabb borring av större diameterstorlekar.
Lämpade för borring i hårt och mjukt naturligt trä och i spånskivor.
Idealiska vid upptagning för dörrlås, tappning, el- och rörinstallationer.
1/4" sexkantsskaft (DIN E 6.3) för direkt montering i elverktyget och säkert chuckgrepp.
Med slipad centrumspets för exakt borrhplacering och skarpslipade kantskar för bättre borresultat.

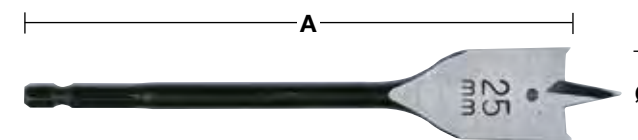

Ø (mm)	Total längd (mm) A	Antal i förpackning	Orderkvantitet	Artikelnummer	EAN-kod
6	152	1	1	4932352487	4002395371457
6	400	1	1	4932352488	4002395371464
8	152	1	1	4932363130	4002395332618
8	400	1	1	4932352489	4002395371471
10	152	1	1	4932363131	4002395332625
10	400	1	1	4932352490	4002395371488
12	152	1	1	4932363132	4002395332632
12	400	1	1	4932352491	4002395371495
13	152	1	1	4932363133	4002395332649
13	400	1	1	4932352492	4002395371501
14	152	1	1	4932363134	4002395332656
14	400	1	1	4932352493	4002395371518
16	152	1	1	4932363135	4002395332663
16	400	1	1	4932352494	4002395371525
18	152	1	1	4932363136	4002395332670
18	400	1	1	4932352495	4002395371532
19	152	1	1	4932363137	4002395332687
19	400	1	1	4932352496	4002395371549
20	152	1	1	4932363138	4002395332694
20	400	1	1	4932352497	4002395371556
22	152	1	1	4932363139	4002395332700
22	400	1	1	4932352498	4002395371563
24	152	1	1	4932363140	4002395332717
25	152	1	1	4932363141	4002395332724
25	400	1	1	4932352499	4002395371570
26	152	1	1	4932363142	4002395332731
28	152	1	1	4932363143	4002395332748
28	400	1	1	4932352500	4002395371587
30	152	1	1	4932363144	4002395332755
30	400	1	1	4932352501	4002395371594
32	152	1	1	4932363145	4002395332762
32	400	1	1	4932352502	4002395371600
35	400	1	1	4932352503	4002395371617
36	152	1	1	4932363146	4002395332779
38	152	1	1	4932363147	4002395332786
40	152	1	1	4932479227	4058546370213
① 8-delars centrumborrsats Ø 12 / 16 / 18 / 20 / 22 / 25 / 28 / 32 x 152mm lång		8	1	4932352504	4002395371624

Förlängare



Beskrivning	Total längd (mm) A	Skafffäste	Verktögsfäste	Antal i förpackning	Orderkvantitet	Artikelnummer	EAN-kod
Förlängare	305	1/4" Hex	1/4" Hex	1	1	4932363148	4002395332793

SPEED FEED™ träbör

Ett steg upp från flatbör i kvalitet och prestanda – Snabbare borrning, längre livstid och färre fastkörda borr!
Dubbla skärkanter för snabb och aggressiv borrning – upp till 10 gånger snabbare borrning jämfört med ett traditionellt centrumbör.

Konisk design för obesvårad borrning och färre fastkörda borr även i tuffare applikationer – vilket ger mindre brott.

Gängad borrspets borrar enkelt genom både mjuka och hårda material.

Polerad och pulverlackerat spiralspår för snabb spån borttagning.



Dubbla skärkanter



Konisk design

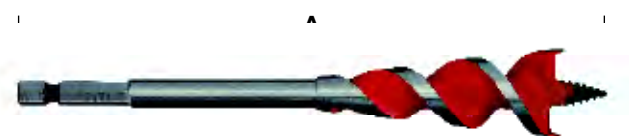

Ø (mm)	Ø (tum)	Total längd (mm) A	Skaffäste	Antal i förpackning	Orderkvantitet	Artikelnummer	EAN-kod
13	1/2"	165	1/4" Hex	1	1	4932479471	4058546372651
16	5/8"	165	1/4" Hex	1	1	4932479472	4058546372668
18	3/4"	165	1/4" Hex	1	1	4932464071	4058546220167
20	3/4"	165	1/4" Hex	1	1	4932479473	4058546372675
22	7/8"	165	1/4" Hex	1	1	4932479474	4058546372682
25	1"	165	1/4" Hex	1	1	4932479475	4058546372699
32	1 1/4"	165	1/4" Hex	1	1	4932479476	4058546372705
SPEED FEED™ 4-delarsats				4	1	4932479477	4058546372712
Ø 13 / 16 / 20 / 25mm							

Installationsbör - DIN 7490

Tillverkad av HSS-stål för lång livslängd. Passar till borrning av djupa hål i hårda träslag, plywood, spånskivor och alla slags hårt och mjukt naturligt trä. Framställt i enlighet med DIN 7490 och efter den tyska "Employer's Liability Insurance Association" (krav på byggsäkerhet).

Börret är gängat i det cylindriska skaftet, vilket eliminerar risken för brott.

Börrets spårkonstruktion säkerställer snabb spån borttagning utan onödiga stopp.

Producerat i Tyskland.

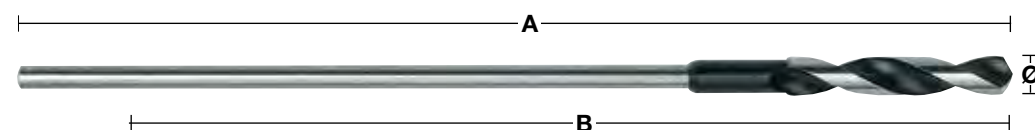

Ø (mm)	Total längd (mm) A	Arbetslängd (mm) B	Skaffäste	Antal i förpackning	Orderkvantitet	Artikelnummer	EAN-kod
6	400	300	5 mm Runt skaft	1	1	4932399672	4002395363223
6	600	500	5 mm Runt skaft	1	1	4932399675	4002395363254
8	400	300	6 mm Runt skaft	1	1	4932363667	4002395331932
8	600	500	6 mm Runt skaft	1	1	4932363674	4002395331864
10	400	300	8 mm Runt skaft	1	1	4932363668	4002395331949
10	600	500	8 mm Runt skaft	1	1	4932363675	4002395331871
12	400	300	8 mm Runt skaft	1	1	4932363669	4002395331956
12	600	500	8 mm Runt skaft	1	1	4932363676	4002395331888
14	400	300	8 mm Runt skaft	1	1	4932363670	4002395331963
14	600	500	8 mm Runt skaft	1	1	4932363677	4002395331895
16	400	300	10 mm Runt skaft	1	1	4932363671	4002395331970
16	600	500	10 mm Runt skaft	1	1	4932363678	4002395331901
18	400	300	10 mm Runt skaft	1	1	4932363672	4002395331987
18	600	500	10 mm Runt skaft	1	1	4932363679	4002395331918
20	400	300	10 mm Runt skaft	1	1	4932363673	4002395331994
20	600	500	10 mm Runt skaft	1	1	4932363680	4002395331925
22	400	300	10 mm Runt skaft	1	1	4932399673	4002395363230
22	600	500	10 mm Runt skaft	1	1	4932399676	4002395363261

Börrets skärgeometri

Form	Applikation	Egenskaper
	Standardspets	För normal borrning i järnhaltiga och icke järnhaltiga metaller samt plast. Den breda eggen gör borret robust och att det klarar sidotryck. Kräver ett högre tryck på grund av den breda eggen. Kan enkelt slipas.
	Meiselformad egg DIN 1412 A	För borrning i massivt stål med stor diameter. God och enkel centrering. Kräver lågt tryck – ca 30 % lägre än en meisel med normal spets.
	Meisel / Spetsformad egg DIN 1412 B	För borrning i härdat och legerat stål. Även möjligt att borra i plastmaterial. Robust och motståndskraftig mot sidotryck.
	Delat skär DIN 1412 C	För borrning i härdat och höglegerat stål. Bra till djupa (långa) hål. Perfekt bortforslande av borrspån gör att borret lämpar sig mycket väl till djupa hål. Utmärkt centrering. Kräver lågt tryck.
	Dubbelvinklad centerspets för gjutjärn DIN 1412 D	För borrning i gjutjärn. Utvidgad huvudspiral reducerar slitage av skärytorna och förlänger livslängden. Klarar hög värme och sidobelastning.
	Centrerad spets DIN 1412 E	För borrning i tunn metall samt mjuka material. Enkel centrering. Kräver lågt tryck. Kilar sig inte fast vid borrning i tunna metallplåtar. Exakta och rena hål.
	U-format skär	För effektiv borrning i massivt stål som rostfritt och syrebäständigt stål. Producerar små metallspån som ger låg uppvärmning och snabb bortforsling av borrspånen. Detta ger snabb borrning.
	Quad Edge-spets	För borrning i stål och höglegerat stål. Enkel centrering med snabb borstart och 135° vinkel med fyra skäreggar. 4-skär skapar mindre spån och förhindrar värmeupbyggnad för längre livslängd.

Applikationstabell för HSS borrar

Denna tabell visar rekommenderade borrhastigheter för den mest effektiva skärhastigheten. Tabellen ska bara användas som guide och beror på användaren och materialet som borras. Kylning och smörjmedel förlänger verktygets livslängd med upp till 5 gånger samt förbättrar resultatet.

Material	Material typ	Brottstyrka N/mm ²	Hårdhet Rockwell	Håldiameter Ø mm – varv/min					Rekommenderat kylmedel	
				Ø 1-2	Ø 3-5	Ø 6-10	Ø 11-15	Ø 16-20		
Stål	Olegerat konstruktionsstål, olegerat härdat stål	< 400	< HRB 69	4770	1870	930	630	470	Borremulsion, skärolja	
		400-800	< HRC 21	4450	1770	870	580	430		
	Stålblåt	< 800	< HRC 21	4450	1760	860	560	430	Borremulsion, esterolja	
	Olegerat verktygsstål	< 800	< HRC 21	4440	1760	860	560	430	Borremulsion, skärolja	
	Legerat verktygsstål	< 800	< HRC 21	3950	1550	780	520	390	Borremulsion, esterolja	
		> 800	> HRC 21	1950	800	390	275	200		
Legerat härdat & tempererat stål	< 1200	< HRC 37	2100	890	450	300	210	Borremulsion, esterolja		
	> 1200	> HRC 38	1350	540	260	170	120			
Matning	Matning mm/varv			0,03	0,09	0,15	0,20	0,25		
Rostfritt stål	Hastighet	Rostfritt stål	< 1000	< HRC 30	2250	930	450	290	220	Rapsolja, skärolja
		Rostfritt stål	1000-1200	HRC 30-37	1430	560	280	190	130	
	Matning	Matning mm/varv			0,02	0,06	0,13	0,18	0,24	
Gjutjärn	Hastighet	Formbart gjutjärn	750	HRB 99	4700	2000	1100	800	600	Torrt
		Mjukt	450	HRB 75	4500	1700	950	650	550	Borremulsion, skärolja
		Hårt	700	HRB 96	3450	1350	680	440	340	
	Matning	Matning mm/varv			0,05	0,10	0,16	0,20	0,25	
Aluminium	Hastighet		< 350	< HRC 59	8700	3560	1720	1130	860	Borremulsion, skärolja
	Matning	Matning mm/varv			0,02	0,08	0,13	0,18	0,23	
Koppar	Hastighet				5100	2000	990	670	500	Borremulsion, skärolja
	Matning	Matning mm/varv			0,02	0,10	0,20	0,28	0,35	
Brons	Hastighet				7950	3190	1480	1010	770	Torrt
	Matning	Matning mm/varv			0,02	0,11	0,21	0,32	0,35	
Mässing	Hastighet				7950	3190	1480	1010	770	Borremulsion
	Matning	Matning mm/varv			0,02	0,11	0,21	0,32	0,35	
Magnesium	Hastighet				9550	3800	1900	1250	970	Torrt
	Matning	Matning mm/varv			0,05	0,10	0,25	0,30	0,35	
Plast	Hastighet	PVC, polyamid			3500	2500	1800	700	450	Vatten
	Matning	Matning mm/varv			0,05	0,10	0,16	0,21	0,23	

Varv/min: Antalet varv spindeln/ett skärverktyg klarar på en minut.

Matning: Detta är ett mått på hur långt den skärande delen förflyttar sig i arbetsstycket under ett varv.

Applikationstabell för HSS borrar

Material	Material typ	Brottstyrka N/mm ²	Hårdhet Rockwell	HSS-valsade						RED COBALT - HSS-Ground - DIN 338	RED HEX - Shockwave HSS-Ground Titanium	Stegborr	Shockwave Stegborr	Kobolt-stegborr	Rekommenderat kylmedel
				HSS-valsade DIN 338	HSS-slipade Thundersweb DIN 338	DIN 340	DIN 1894	Dubbelbör							
Stål	Olegerat konstruktionsstål, olegerat härdat stål	< 400	< HRB 69		●				●	●	●	●	●	Borremulsion, skärolja	
		400-800	< HRC 21	●	●				●	●	●	●	●		
	Stålblåt	< 800	< HRC 21		●				●	●	●	●	●	Borremulsion, esterolja	
	Olegerat verktygsstål	< 800	< HRC 21	●	●				●	●	●	●	●	Borremulsion, skärolja	
	Legerat verktygsstål	< 800	< HRC 21		●				●	●	●	●	●	Borremulsion, esterolja	
		> 800	> HRC 21		●				●	●	▲	▲	●		
Legerat härdat & tempererat stål	< 1200	< HRC 37						●	●	▲	▲	▲	Borremulsion, esterolja		
	> 1200	> HRC 38						●	●	▲	▲	▲			
Rostfritt stål	Rostfritt stål	< 1000	< HRC 30		▲				●	●	▲	●	Rapsolja, skärolja		
	Rostfritt stål	1000-1200	HRC 30-37						●	●	▲	●			
Gjutjärn	Formbart gjutjärn	750	HRB 99	●	●				●	●	●	●	Torrt		
	Mjukt	450	HRB 75	●	●				●	●	▲	●	Borremulsion, skärolja		
	Hårt	700	HRB 96	●	●				●	●	●	●			
Aluminium		< 350	< HRC 59		▲				●	●	●	●	Borremulsion, skärolja		
Koppar					▲				●	●	●	●	Borremulsion, skärolja		
Brons					●	●			●	●	●	●	Torrt		
Mässing					●	●			●	●	●	●	Borremulsion		
Magnesium									●	●			Torrt		
Plast	PVC, polyamid								●	●	●	●	Vatten		
Trä									●	●			Torrt		

● Bäst lämpat. Rekommenderat för dessa material. ▲ Lämpligt. Rekommenderas för kortvarig användning i dessa material.

HÖGPRESTERANDE BORR

**RED
HEX**
SHOCKWAVE
IMPACT DUTY

HSS-TIN
METALLBORR

**RED
COBALT** HSS-CO
METALLBORR



FÖR SLAGBORR-
MASKINER



3-
PLANS-
FÄSTE



INOX



QUAD
EDGE™
SPETS



VARIABEL
SPIRALDESIGN



FÖRBÄTTRADE
SPIRALER

RED HEX & RED COBALT SPECIFIKATIONER

QUAD EDGE™-SPETS

- unik kombination av 135° vinkel och fyra skäreppor
- möjliggör exakt och snabb borrar utan att borret vandrar
- 4 skärsidor för mindre spån vilket gör att borret kör svalare och håller längre

FLERDELAD SPETS

- snabbare materialbortförel
- borret kör svalare och håller längre

FÖRBÄTTRADE SPIRALER

- bredare kärna mot borkronans skaft
- förstärker kärnan för att öka spiralens hållbarhet.



SHOCKWAVE
IMPACT DUTY

**RED
HEX**

RED HEX - SHOCKWAVE™ HSS-TIN metallborr

Slagtålig borr med 1/4" hex-fäste optimerad för slagskruvdragare
Titaniumbeläggning fördelar värmen bättre och gör att borret är anpassat för hög hastighet.

Ø (mm)	Total längd (mm) A	Arbetslängd (mm) B	Antal i förpackning	Orderkvantitet	Artikelnummer	EAN-kod
2	59.5	17	2	1	48894703	045242501557
2.5	62	19	2	1	48894704	045242501564
3	65	23	2	1	48894763	045242506866
3.2	66.5	23	2	1	48894706	045242501571
3.3	67	24	2	1	4932471089	4058546287177
3.5	69	25	2	1	48894707	045242501588
4	71.5	26	2	1	48894708	045242501595
4.2	74	28	1	1	48894709	045242501601
4.5	76	29	1	1	48894710	045242501618
4.8	78	29	1	1	48894711	045242501625
5	80	31	1	1	48894712	045242501632
5.5	104	60	1	1	48894764	045242506873
6	105	63	1	1	48894714	045242501649
6.5	107	64	1	1	48894715	045242501656
6.8	108	65	1	1	48894716	045242501663
7	109	66	1	1	48894717	045242501670
7.5	110	67	1	1	48894718	045242501687
8	111	70	1	1	48894719	045242501694
8.5	114	72	1	1	48894720	045242501700
9	117	73	1	1	48894721	045242501717
9.5	118	74	1	1	48894722	045242501724
10	120	76	1	1	48894723	045242501731
10.2	121	77	1	1	4932471090	4058546287184
10.5	122	78	1	1	48894724	045242501748
11	125	80	1	1	48894725	045242501755
11.5	126	81	1	1	48894726	045242501762
12	127	82	1	1	48894727	045242501779
12.5	128	83	1	1	48894728	045242501786
13	130	83	1	1	48894729	045242501793

SHOCKWAVE™ HSS-G TiN Red Hex borsats (10-del)	Antal i förpackning	Orderkvantitet	Artikelnummer	EAN-kod
Ø 3 / 3.5 / 4 / 4.5 / 5 / 6 / 7 / 8 / 9 / 10 mm	10	6	4932493865	4058546510251

SHOCKWAVE™ HSS-G TiN Red Hex borsats (19-del)	Antal i förpackning	Orderkvantitet	Artikelnummer	EAN-kod
Ø 2 / 2.5 / 2 x 3 / 3.5 / 2 x 4 / 4.5 / 5 / 5.5 / 6 / 6.5 / 7 / 7.5 / 8 / 8.5 / 9 / 9.5 / 10 mm	19	6	4932493866	4058546510268

Ø (mm)	Total längd (mm) A	Arbetslängd (mm) B	Antal i förpackning	Orderkvantitet	Artikelnummer	EAN-kod
2.5	62	19	10	1	4932478175	4058546341084
3.0	65	23	10	1	4932478176	4058546341091
3.5	69	25	10	1	4932478177	4058546341107
4.0	71.5	26	10	1	4932478178	4058546341114
4.5	76	29	10	1	4932478179	4058546341121
5.0	80	31	10	1	4932478180	4058546341138
6.0	105	63	10	1	4932478181	4058546341145
7.0	109	66	5	1	4932478182	4058546341152
8.0	111	70	5	1	4932478183	4058546341169
10.0	120	76	5	1	4932478184	4058546341176



Ø

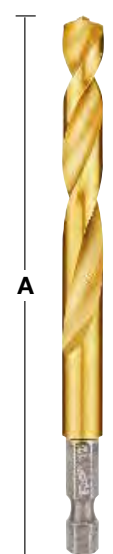

DESIGNED FOR USE IN
PACKOUT



RED COBALT - HSS Metallbör - DIN 338

Metallbör tillverkat av extremt värmetåligt, 5% koboltlegerat snabbstål, framställt enligt DIN 338.

Passar för borrar i höglegerade stål och metaller med draghållfasthet över 1000 N/mm² som värme- och syrabeständigt stål och rostfritt stål.

QUAD EDGE™-spets: unik kombination av 135° vinkel och fyra skäreggar: 135° vinkel möjliggör exakt och snabb borrar utan att borret vandrar. Bättre materialbortförel, svalare borrar resulterar i längre livslängd.

Variabel spiraldesign för snabbare materialbortförel vilket gör att borret kör svalare och håller längre. Bredare kärna mot borkronans skaft. Förstärker kärnan för att öka spiralens hållbarhet.

3-plansfäste från 5 mm i diameter för bättre grepp och förhindrar borret från att glida i chocken.

Färg: brons.

RED
COBALT

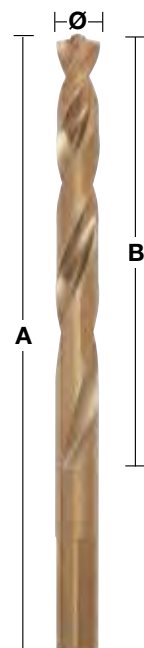

Ø (mm)	Total längd (mm) A	Arbetslängd (mm) B	Antal i förpackning	Orderkvantitet	Artikelnummer	EAN-kod
1.0	34	12	2	1	4932363248	4002395333080
1.5	40	18	2	1	4932363249	4002395333097
2.0	49	24	2	1	4932363250	4002395333103
2.5	57	30	2	1	4932363251	4002395333110
3.0	61	33	2	1	4932363253	4002395333134
3.2	65	36	2	1	4932363254	4002395333141
3.3	67	37	2	1	4932471140	4058546287689
3.5	70	39	2	1	4932363256	4002395333165
4.0	75	43	2	1	4932363258	4002395333189
4.2	75	43	1	1	4932363260	4002395333202
4.5	80	47	1	1	4932363262	4002395333226
4.8	86	52	1	1	4932363263	4002395333233
5.0	86	52	1	1	4932363264	4002395333240
5.5	93	57	1	1	4932363267	4002395333271
6.0	93	57	1	1	4932363268	4002395333288
6.5	101	63	1	1	4932363269	4002395333295
6.8	109	69	1	1	4932363270	4002395333301
7.0	109	69	1	1	4932363271	4002395333318
7.5	109	69	1	1	4932363272	4002395333325
8.0	117	75	1	1	4932363274	4002395333349
8.5	117	75	1	1	4932363276	4002395333363
9.0	125	81	1	1	4932363277	4002395333370
9.5	125	81	1	1	4932363278	4002395333387
10.0	133	87	1	1	4932363279	4002395333394
10.2	133	87	1	1	4932471141	4058546287696
10.5	133	87	1	1	4932363281	4002395333417
11.0	142	94	1	1	4932363282	4002395333424
11.5	142	94	1	1	4932363283	4002395333431
12.0	151	101	1	1	4932363284	4002395333448
12.5	151	101	1	1	4932363285	4002395333455
13.0	151	101	1	1	4932363286	4002395333462

RED COBALT - HSS - DIN 338 - Satser

Beskrivning	Levereras i	Antal i förpackning	Orderkvantitet	Artikelnummer	EAN-kod
HSS-G Co metallbörssats - (19 del)					
① Ø 1 / 1.5 / 2 / 2.5 / 3 / 3.5 / 4 / 4.5 / 5 / 5.5 / 6 / 6.5 / 7 / 7.5 / 8 / 8.5 / 9 / 9.5 / 10 mm	Plastkasset	19	6	4932493867	4058546510275
HSS-G Co metallbörssats (25 del.)					
② Ø 1 / 1.5 / 2 / 2.5 / 3 / 3.5 / 4 / 4.5 / 5 / 5.5 / 6 / 6.5 / 7 / 7.5 / 8 / 8.5 / 9 / 9.5 / 10 / 10.5 / 11 / 11.5 / 12 / 12.5 / 13 mm	Plastkasset	25	1	4932493868	4058546510282

DESIGNED FOR USE IN
PACKOUT™



RED COBALT- HSS-bör - DIN 338 - 5- och 10-pack

Ø (mm)	Total längd (mm) A	Arbetslängd (mm) B	Antal i förpackning	Orderkvantitet	Artikelnummer	EAN-kod
1.0	34	12	10	1	4932373332	4002395349173
1.5	40	18	10	1	4932373333	4002395349180
2.0	49	24	10	1	4932373334	4002395349197
2.5	57	30	10	1	4932373335	4002395349807
3.0	61	33	10	1	4932373336	4002395349814
3.2	65	36	10	1	4932373337	4002395349821
3.3	67	37	10	1	4932471142	4058546287702
3.5	70	39	10	1	4932373338	4002395349838
4.0	75	43	10	1	4932373339	4002395349845
4.2	75	43	10	1	4932373340	4002395349852
4.5	80	47	10	1	4932373341	4002395349869
4.8	86	52	10	1	4932373342	4002395349876
5.0	86	52	10	1	4932373343	4002395349883
5.5	93	57	10	1	4932373344	4002395349890
6.0	93	57	10	1	4932373345	4002395347100
6.5	101	63	10	1	4932373346	4002395347117
6.8	109	69	5	1	4932373347	4002395347124
7.0	109	69	5	1	4932373348	4002395347131
7.5	109	69	5	1	4932373349	4002395347148
8.0	117	75	5	1	4932373350	4002395347155
8.5	117	75	5	1	4932373351	4002395347162
9.0	125	81	5	1	4932373352	4002395347179
9.5	125	81	5	1	4932373353	4002395347186
10.0	133	87	5	1	4932373354	4002395347193
10.2	133	87	5	1	4932471143	4058546287719
10.5	133	87	5	1	4932373355	4002395347803
11.0	142	94	5	1	4932373356	4002395347810
11.5	142	94	5	1	4932373357	4002395347827
12.0	151	101	5	1	4932373358	4002395347834
12.5	151	101	5	1	4932373359	4002395347841
13.0	151	101	5	1	4932373360	4002395347858

RED
COBALT



Försänkarsats: HSS / HSS kobolt

NYHET

Enligt DIN 335C / 90° vinkel.

Skäreggar: 3

Avgradning och försänkning på en gång enligt DIN74/75.

Skärgeometri optimerad för enkel centrering, bra spånavlägsnande och låga vibrationer.

Bästa livslängd uppnås när den används med smörjmedel.

Lämplig för stål och rostfritt stål < 900 N/mm², aluminium och plast.

Beskrivning	Antal i förpackning	Orderkvantitet	Artikelnummer	EAN-kod
Försänkarsats HSS - 6-dels	6	1	4932493574	4058546484453
Försänkarsats HSS-CO - 6-dels	6	1	4932493575	4058546484460

Material	HSS	HSS kobolt
stål (N/mm ²) < 900	✓	✓
stål (N/mm ²) < 1300	◆	✓
rostfritt stål	✓	✓
Aluminium	✓	✓
gjutjärn	◆	✓
Plast	✓	✓



THUNDERWEB

HSS Metallbör - Slipade - DIN 338



Standard metallbör

THUNDERWEB-designen har en konisk formad kropp där borrets interna kärna, är tjockare desto längre bak man kommer.

Kroppen hos ett standard metallbör har en konstant tjocklek genom hela borrets längd.

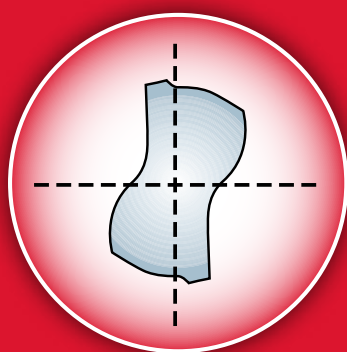

Tvärsnitt på en parabolisk borkropp

- Tillåter högre tryck och vridmoment.
- Mindre brott, bra på böjda ytor och för borming av djupa hål.
- Lång livslängd.

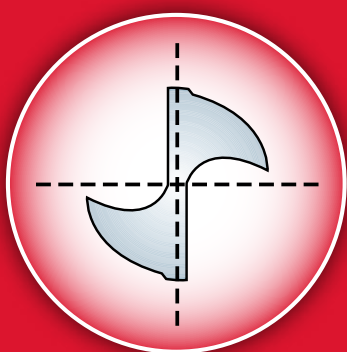

Tvärsnitt på en konventionell borkropp

THUNDERWEB EGENSKAPER

SPIRALGEOMETRI

- **THUNDERWEB**-spiralen avlägsnar varma spån snabbt. Vilket avleder värmen och därmed förlänger livstiden.
- Den öppna spårformen håller hålet rent vid borming av djupare hål.
- Skarpa kanterna reducerar bindning för snabbare och renare hål.
- Den mindre skruvade spiralerna skapar mindre spån, idealisk för borming i hårdare stål, som t.ex. rostfritt stål.

135° DELAT SKÄR

- Precisionsstart.
- Tränger genom snabbt.
- Lämpar sig bra för borming på ojämna ytor.
- Kräver mindre ansträngning / tryck.
- Utmärkt för mycket hårda material.



THUNDERWEB - HSS Metallbör - Slipade - DIN338

Ø (mm)	Total längd (mm) A	Arbetslängd (mm) B	Antal i förpackning	Orderkvantitet	Artikelnummer	EAN-kod
1.0	34	12	2	1	4932352345	4002395370047
1.5	40	18	2	1	4932352346	4002395370054
2.0	49	24	2	1	4932352347	4002395370061
2.5	57	30	2	1	4932352348	4002395370078
3.0	61	33	2	1	4932352349	4002395370085
3.2	65	36	2	1	4932352350	4002395370092
3.5	70	39	2	1	4932352351	4002395370108
4.0	75	43	2	1	4932352352	4002395370115
4.2	75	43	1	1	4932352353	4002395370122
4.5	80	47	1	1	4932352354	4002395370139
4.8	86	52	1	1	4932352355	4002395370146
5.0	86	52	1	1	4932352356	4002395370153
5.5	93	57	1	1	4932352357	4002395370160
6.0	93	57	1	1	4932352358	4002395370177
6.5	101	63	1	1	4932352359	4002395370184
6.8	109	69	1	1	4932352360	4002395370191
7.0	109	69	1	1	4932352361	4002395370207
7.5	109	69	1	1	4932352362	4002395370214
8.0	117	75	1	1	4932352363	4002395370221
8.5	117	75	1	1	4932352364	4002395370238
9.0	125	81	1	1	4932352365	4002395370245
9.5	125	81	1	1	4932352366	4002395370252
10.0	133	87	1	1	4932352367	4002395370269
10.5	133	87	1	1	4932352368	4002395370276
11.0	142	94	1	1	4932352369	4002395370283
11.5	142	94	1	1	4932352370	4002395370290
12.0	151	101	1	1	4932352371	4002395370306
12.5	151	101	1	1	4932352372	4002395370313
13.0	151	101	1	1	4932352373	4002395370320

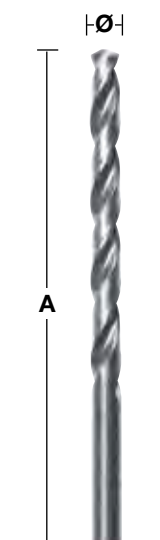
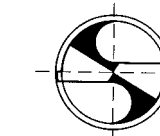
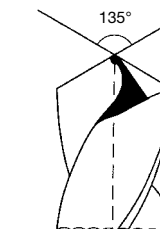

THUNDERWEB - DIN 338 - 5- och 10-pack

Ø (mm)	Total längd (mm)	Arbetslängd (mm)	Antal i förpackning	Orderkvantitet	Artikelnummer	EAN-kod
1	34	12	10	1	4932352377	4002395370368
1.1	36	14	10	1	4932459826	4058546029982
1.2	38	16	10	1	4932459827	4058546029999
1.3	38	16	10	1	4932459828	4058546030001
1.4	40	18	10	1	4932459829	4058546030018
1.5	40	18	10	1	4932352378	4002395370375
1.6	43	20	10	1	4932459830	4058546030025
1.7	43	20	10	1	4932459831	4058546030032
1.8	46	22	10	1	4932459832	4058546030049
1.9	46	22	10	1	4932459833	4058546030056
2	49	24	10	1	4932352379	4002395370382
2.1	49	24	10	1	4932459834	4058546030063
2.2	53	27	10	1	4932459835	4058546030070
2.3	53	27	10	1	4932459836	4058546030087
2.4	57	30	10	1	4932430569	4002395382309
2.5	57	30	10	1	4932352380	4002395370399
2.6	57	30	10	1	4932459837	4058546030094
2.7	61	33	10	1	4932459838	4058546030100
2.8	61	33	10	1	4932459839	4058546030117
2.9	61	33	10	1	4932459840	4058546030124
3	61	33	10	1	4932352381	4002395370405
3.1	65	36	10	1	4932459841	4058546030131
3.2	65	36	10	1	4932352382	4002395370412
3.3	65	36	10	1	4932459842	4058546030148
3.4	70	39	10	1	4932459843	4058546030155



THUNDERWEB - DIN 338 - 5- och 10-pack

Ø (mm)	Total längd (mm)	Arbetslängd (mm)	Antal i förpackning	Orderkvantitet	Artikelnummer	EAN-kod
3.5	70	39	10	1	4932352383	4002395370429
3.6	70	39	10	1	4932459844	4058546030162
3.7	70	39	10	1	4932459845	4058546030179
3.8	75	43	10	1	4932430547	4002395382088
3.9	75	43	10	1	4932459846	4058546030186
4	75	43	10	1	4932352384	4002395370436
4.1	75	43	10	1	4932459847	4058546030193
4.2	75	43	10	1	4932352385	4002395370443
4.3	80	47	10	1	4932459848	4058546030209
4.4	80	47	10	1	4932459849	4058546030216
4.5	80	47	10	1	4932352386	4002395370450
4.6	80	47	10	1	4932459850	4058546030223
4.7	80	47	10	1	4932459851	4058546030230
4.8	86	52	10	1	4932352387	4002395370467
4.9	86	52	10	1	4932459852	4058546030247
5	86	52	10	1	4932352388	4002395370474
5.1	86	52	10	1	4932459853	4058546030254
5.2	86	52	10	1	4932430548	4002395382095
5.3	86	52	10	1	4932459854	4058546030261
5.4	93	57	10	1	4932459855	4058546030278
5.5	93	57	10	1	4932352389	4002395370481
5.6	93	57	10	1	4932430570	4002395382316
5.7	93	57	10	1	4932459856	4058546030285
5.8	93	57	10	1	4932430549	4002395382101
5.9	93	57	10	1	4932459857	4058546030292
6	93	57	10	1	4932352390	4002395370498
6.1	101	63	10	1	4932459858	4058546030308
6.2	101	63	10	1	4932430550	4002395382118
6.3	101	63	10	1	4932459859	4058546030315
6.4	101	63	10	1	4932430571	4002395382323
6.5	101	63	10	1	4932352391	4002395370504
6.6	101	63	5	1	4932459860	4058546030322
6.7	101	63	5	1	4932459861	4058546030339
6.8	109	69	5	1	4932352392	4002395370511
6.9	109	69	5	1	4932459862	4058546030346
7	109	69	5	1	4932352393	4002395370528
7.1	109	69	5	1	4932459863	4058546030353
7.2	109	69	5	1	4932430551	4002395382125
7.3	109	69	5	1	4932459864	4058546030360
7.4	109	69	5	1	4932459865	4058546030377
7.5	109	69	5	1	4932352394	4002395370535
7.6	117	75	5	1	4932459866	4058546030384
7.7	117	75	5	1	4932459867	4058546030391
7.8	117	75	5	1	4932459868	4058546030407
7.9	117	75	5	1	4932459869	4058546030414
8	117	75	5	1	4932352395	4002395370542
8.1	117	75	5	1	4932459870	4058546030421
8.2	117	75	5	1	4932430552	4002395382132
8.3	117	75	5	1	4932459871	4058546030438
8.4	117	75	5	1	4932430553	4002395382149
8.5	117	75	5	1	4932352396	4002395370559
8.6	125	81	5	1	4932459872	4058546030445
8.7	125	81	5	1	4932459873	4058546030452
8.8	125	81	5	1	4932459874	4058546030469
8.9	125	81	5	1	4932459875	4058546030476
9	125	81	5	1	4932352397	4002395370566
9.1	125	81	5	1	4932459876	4058546030483
9.2	125	81	5	1	4932459877	4058546030490
9.3	125	81	5	1	4932459878	4058546030506
9.4	125	81	5	1	4932459879	4058546030513
9.5	125	81	5	1	4932352398	4002395370573
9.6	133	87	5	1	4932459880	4058546030520
9.7	133	87	5	1	4932459881	4058546030537
9.8	133	87	5	1	4932459882	4058546030544



THUNDERWEB - DIN 338 - 5- och 10-pack

Ø (mm)	Total längd (mm)	Arbetslängd (mm)	Antal i förpackning	Orderkvantitet	Artikelnummer	EAN-kod
9.9	133	87	5	1	4932459883	4058546030551
10	133	87	5	1	4932352399	4002395370580
10.5	133	87	5	1	4932352400	4002395370597
11	142	94	5	1	4932352401	4002395370603
11.5	142	94	5	1	4932352402	4002395370610
12	151	101	5	1	4932352403	4002395370627
12.5	151	101	5	1	4932352404	4002395370634
13	151	101	5	1	4932352405	4002395370641



THUNDERWEB - DIN 338 - Borrsatser

Beskrivning	Levereras i	Antal i förpackning	Orderkvantitet	Artikelnummer	EAN-kod
THUNDERWEB HSS-G borrsats (19 del)					
Ø 1 / 1.5 / 2 / 2.5 / 3 / 3.5 / 4 / 4.5 / 5 / 5.5 / 6 / 6.5 / 7 / 7.5 / 8 / 8.5 / 9 / 9.5 / 10 mm	Plastkassett	19	1	4932493869	4058546510299
THUNDERWEB HSS-G borrsats (25 del)					
Ø 1 / 1.5 / 2 / 2.5 / 3 / 3.5 / 4 / 4.5 / 5 / 5.5 / 6 / 6.5 / 7 / 7.5 / 8 / 8.5 / 9 / 9.5 / 10 / 10.5 / 11 / 11.5 / 12 / 12.5 / 13 mm.	Plastkassett	25	1	4932493870	4058546510305

DESIGNED FOR USE IN
PACKOUT™



HSS-G Metallborr - Långa - DIN 340 / 5- och 10-pack

Borrets kvalitet: högkvalitets höghastighetsstål.
Skärgeometri: Delat skär DIN 1412 C.
Högerskärande.
Delat skär enligt DIN 1412 C med 135° vinkel för bättre centrering.
Bäst lämpat för bormning av djupa hål i kanaler eller andra applikationer med ihåliga sektioner.
Lämpat för bormning i stål, gjutjärn, legerat och olegerat material upp till 900 N/mm², trä och plast.
Även lämplig för trä och plast.



Ø (mm)	Total längd (mm) A	Arbetslängd (mm) B	Antal i förpackning	Orderkvantitet	Artikelnummer	EAN-kod
2.0	85	56	10	1	4932430328	4002395379897
2.5	95	62	10	1	4932430329	4002395379903
3.0	100	66	10	1	4932430330	4002395379910
3.5	112	73	10	1	4932430331	4002395379927
4.0	119	78	10	1	4932430332	4002395379934
4.5	126	82	10	1	4932430333	4002395379941
5.0	132	87	10	1	4932430334	4002395379958
5.5	139	91	10	1	4932430335	4002395379965
6.0	139	91	10	1	4932430336	4002395379972
6.5	148	97	10	1	4932430337	4002395379989
7.0	156	102	10	1	4932430338	4002395379996
8.0	165	109	10	1	4932430339	4002395380008
9.0	175	115	10	1	4932430340	4002395380015
10.0	184	121	10	1	4932430341	4002395380022
11.0	195	128	5	1	4932430342	4002395380039
12.0	205	134	5	1	4932430343	4002395380046
13.0	205	134	5	1	4932430344	4002395380053

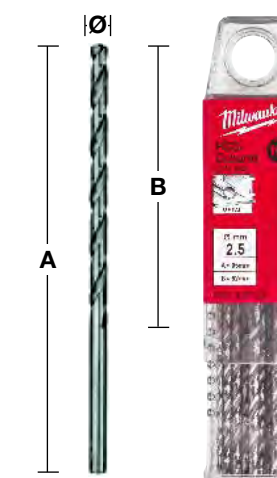

HSS-G Metallbör - Korta - DIN 1897 - 5- och 10-pack

Borrets kvalitet: högkvalitets höghastighetsstål. Skärgeometri: Delat skär DIN 1412 C. Borrspets: 135°. Tolerans: h8. Spiralspår / Helixvinkel: Högerskärande typ N spiral och normal 20 – 30° vinkel. Yta / färg: Polerad silver. Tål högt tryck på grund av sin korta längd. Perfekt koncentricitet. Polerad högerskärande N-spiral, förebygger att spån fastnar och ger en snabbare bortförel av spån, vilket ger en snabbare borring med mindre ansträngning. Bäst lämpat för borring i material som är platta eller har tunna väggar. Lämpat för borring i stålplåt, tunnt legerat och olegerat material upp till 900 N/mm², trä och plast. Även lämplig för trä och plast.

Ø (mm)	Total längd (mm) A	Arbetslängd (mm) B	Antal i förpackning	Orderkvantitet	Artikelnummer	EAN-kod
2.0	38	12	10	1	4932352200	4002395368532
2.5	43	14	10	1	4932352201	4002395368549
3.0	46	16	10	1	4932352202	4002395368556
3.2	49	18	10	1	4932352203	4002395368563
3.3	49	18	10	1	4932352204	4002395368570
3.5	52	20	10	1	4932352205	4002395368587
3.7	52	20	10	1	4932352206	4002395368594
4.0	55	22	10	1	4932352207	4002395368600
4.2	55	22	10	1	4932352208	4002395368617
4.5	58	24	10	1	4932352209	4002395368624
4.8	62	26	10	1	4932352210	4002395368631
5.0	62	26	10	1	4932352211	4002395368648
5.2	62	26	10	1	4932352212	4002395368655
5.5	66	28	10	1	4932352213	4002395368662
6.0	66	28	10	1	4932352214	4002395368679
6.5	70	31	10	1	4932352215	4002395368686
7.0	74	34	5	1	4932352216	4002395368693
7.5	74	34	5	1	4932352217	4002395368709
8.0	79	37	5	1	4932352218	4002395368716
8.5	79	37	5	1	4932352219	4002395368723
9.0	84	40	5	1	4932352220	4002395368730
10.0	89	43	5	1	4932352221	4002395368747

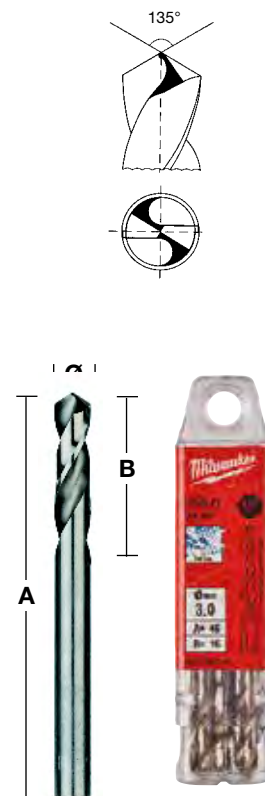

HSS Metallbör - Valsade - DIN 338 - 5- och 10-pack

Valsade snabbstålsbör, tillverkade enligt DIN 338. Med oxidbeläggning som ger snabbare spåntransport. Mejselformad spets med 118° skärvinkel. Spiralspår av typ N, standardvinkel. Lämpat för borring i stål och gjutjärn, samt legerade och olegerade material upp till 800 N/mm². Färg: Svart.

Ø (mm)	Total längd (mm) A	Arbetslängd (mm) B	Antal i förpackning	Orderkvantitet	Artikelnummer	EAN-kod
1.0	34	12	10	1	4932363444	4002395329458
1.5	40	18	10	1	4932363449	4002395329502
2.0	49	24	10	1	4932363454	4002395329557
2.5	57	30	10	1	4932363459	4002395329601
3.0	61	33	10	1	4932363464	4002395329656
3.2	65	36	10	1	4932363466	4002395329670
3.5	70	39	10	1	4932363469	4002395329700
4.0	75	43	10	1	4932363474	4002395329755
4.2	75	43	10	1	4932363476	4002395329779
4.5	80	47	10	1	4932363479	4002395329809
4.8	86	52	10	1	4932363482	4002395329830
5.0	86	52	10	1	4932363484	4002395329854
5.5	93	57	10	1	4932363489	4002395329908
6.0	93	57	10	1	4932363494	4002395329953
6.5	101	63	10	1	4932363499	4002395330003
6.8	109	69	10	1	4932363502	4002395330034
7.0	109	69	10	1	4932363504	4002395330058
7.5	109	69	10	1	4932363509	4002395330102
8.0	117	75	10	1	4932363514	4002395330157
8.5	117	75	10	1	4932363519	4002395330201
9.0	125	81	10	1	4932363524	4002395330256
9.5	125	81	10	1	4932363529	4002395330300
10.0	133	87	10	1	4932363534	4002395330355
10.5	133	87	5	1	4932363539	4002395330409
11.0	142	94	5	1	4932363544	4002395330454
11.5	142	94	5	1	4932363549	4002395330508
12.0	151	101	5	1	4932363554	4002395330553
12.5	151	101	5	1	4932363559	4002395330607
13.0	151	101	5	1	4932363564	4002395330652



HSS-G Metallbör - Dubbelsidiga - 10-pack

Borrets kvalitet: högkvalitets höghastighetsstål. Skärgeometri: Delat skär DIN 1412 C. Borrspets: 135°. Tolerans: h8. Spiralspår / Helixvinkel: Högerskärande typ N spiral och normal 20 – 30° vinkel. Yta / färg: Polerad silver. Delat skär för bra centrering. Båda ändrar kan användas. Tåler högre tryck, utan risk för brott, på grund av sin korta längd. Perfekt koncentricitet. Polerad högerskärande typ N spiral, eliminerar att spån sätter sig och ger en snabbare bortförel av spån, vilket ger en snabbare skärning med mindre ansträngning. Användning: Lämplig för borring i stål, plast och icke järnhaltiga metaller. Mest lämplig för tunna plåtmaterial som t.ex. nithål.

Ø (mm)	Total längd (mm) A	Arbetslängd (mm) B	Antal i förpackning	Orderkvantitet	Artikelnummer	EAN-kod
2.5	43	10	10	1	4932352222	4002395368754
3.0	46	11	10	1	4932352223	4002395368761
3.2	49	12	10	1	4932352224	4002395368778
3.3	49	12	10	1	4932352225	4002395368785
3.5	52	14	10	1	4932352226	4002395368792
4.0	55	14	10	1	4932352227	4002395368808
4.1	55	14	10	1	4932352228	4002395368815
4.2	55	14	10	1	4932352229	4002395368822
4.5	58	16	10	1	4932352230	4002395368839
4.8	62	18	10	1	4932352231	4002395368846
5.0	62	18	10	1	4932352232	4002395368853
5.5	66	19	10	1	4932352233	4002395368860
6.0	66	19	10	1	4932352234	4002395368877



HSS Metallbör - Valsade - DIN 338 - Borrsatser

Beskrivning	Levereras i	Antal i förpackning	Orderkvantitet	Artikelnummer	EAN-kod
HSS-R borrsats (19 delar)					
① Ø 1/1.5/2/2.5/3/3.5/4/4.5/5/5.5/6/6.5/7/7.5/8/8.5/9/9.5/10mm	Metallkassett	19	1	4932352468	4002395371273
HSS-R borrsats (25 del.)					
② Ø 1/1.5/2/2.5/3/3.5/4/4.5/5/5.5/6/6.5/7/7.5/8/8.5/9/9.5/10/10.5/11/11.5/12/12.5/13 mm	Metallkassett	25	1	4932352469	4002395371280



HSS Metallborr - Valsade - DIN 338 med nedsvarvat skaft

Valsade snabbstålsbör, tillverkade enligt DIN 338.
Med oxidbeläggning som ger snabbare spåntransport.
Mejselformad spets med 118° skärvinkel.
Spiralspår av typ N, standardvinkel.
Lämpat för borrning i stål och gjutjärn, samt legerade och olegerade material upp till 800 N/mm².
Färg: Svart

Ø 13,5 mm – Ø 16 mm = 10 mm skaft / Ø 16,5 mm – Ø 20 mm = 13 mm skaft

Ø (mm)	Total längd (mm) A	Arbetslängd (mm) B	Antal i förpackning	Orderkvantitet	Artikelnummer	EAN-kod
13.5	160	108	1	1	4932373318	4002395348435
14.0	160	108	1	1	4932373319	4002395348442
14.5	169	108	1	1	4932373320	4002395348459
15.0	169	114	1	1	4932373321	4002395348466
15.5	178	120	1	1	4932373322	4002395348473
16.0	178	120	1	1	4932373323	4002395348480
16.5	184	125	1	1	4932373324	4002395348497
17.0	184	125	1	1	4932373325	4002395349104
17.5	191	130	1	1	4932373326	4002395349111
18.0	191	130	1	1	4932373327	4002395349128
18.5	198	135	1	1	4932373328	4002395349135
19.0	198	135	1	1	4932373329	4002395349142
19.5	205	140	1	1	4932373330	4002395349159
20.0	205	140	1	1	4932373331	4002395349166

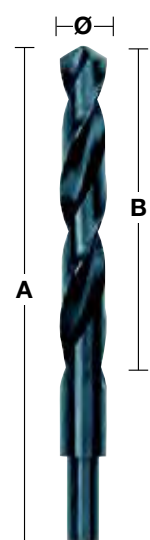
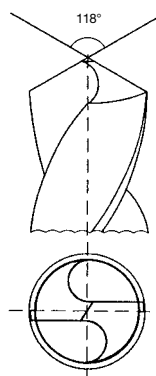

HSS Metallborr - Valsade - DIN 338 - Tillbehörsskåp 345 delar

Ø (mm)	Total längd (mm) A	Arbetslängd (mm) B	Antal i förpackning	Orderkvantitet	Artikelnummer	EAN-kod
HSS Metallbör valsade, i tillbehörsskåp (345 delar).			345	1	4932352674	4002395373321
1.0	34	12	20			
1.5	40	18	20			
2	49	24	20			
2.5	57	30	20			
3	61	33	20			
3.5	70	39	20			
4	75	43	20			
4.5	80	47	20			
5	86	52	20			
5.5	93	57	20			
6	93	57	20			
6.5	101	63	20			
7	109	69	10			
7.5	109	69	10			
8	117	75	20			
8.5	117	75	10			
9	125	81	10			
9.5	125	81	5			
10	133	87	10			
10.5	133	87	5			
11	142	94	5			
11.5	142	94	5			
12	151	101	5			
12.5	151	101	5			
13	151	101	5			



NYA STEGBORR I KOBOLT

Ny aluminiumkromnitrid-(AlCrN) beläggning för 10x längre livslängd kontra MILWAUKEE® standardstegbör. För stål och rostfritt stål.



MATERIAL:

STÅL<	KOPPAR	MÄSSING	ALUMINIUM	ROSTFRITT STÅL	PLAST
-------	--------	---------	-----------	----------------	-------

- 1 RAPID STRIKE TIP™: För bättre centrering och snabb borrning utan att behöva slå eller förborra materialet
- 2 2 symmetriskt slipade spiraler för smidig och 2x snabbare och finare borrning
- 3 Speciellt utvecklad spets och steggeometri för problemfri användning - mindre risk för upphakning vid höga hastigheter
- 4 Specialtillverkad stål med oxidbeläggning för 4x längre livslängd
- 5 Laseretsad storleksguide för maximal hållbarhet
- 6 Varje steg är gjort för att bora och grada automatiskt
- 7 Borrrets 3-plansfäste förhindrar stegborren från att glida in eller ur chucken och säkerställer att maximalt vridmoment överförs från maskin till tillbehör



BRANSCHER:



Elektriker: borrning av paneler och skåp för kabelgenomföring

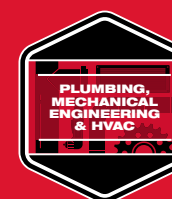

Plumb: vid installation av rör och ledningar



Metallarbetare / tillverkning: borrning av hål och för expanderande av existerande hål.



Mekaniker: kabelinstallation



Underhåll / reparationsarbeten: en rad olika applikationer och storlekar på hål

Stegborr i kobolt ALCrN

NYHET

Ny beläggning med aluminiumkromnitrid (ALCrN) ger 10 gånger längre livslängd jämfört med existerande modeller från MILWAUKEE®.

För stål och rostfritt stål.

RAPID STRIKE TIP™: För bättre centrerung och snabb borring utan att behöva slå eller förborra materialet.

Speciellt utvecklad spets och steggeometri för problemfri användning - mindre risk för upphakning vid höga hastigheter.

2 symmetriska slipade spiraler för smidig och 2x snabbare borring.

Borrets 3-plansfäste förhindrar stegborren från att glida in eller ur chucken och säkerställer att maximalt vridmoment överförs från maskin till tillbehör.

Laseretsad storleksguide för maximal hållbarhet.

Beskrivning	Skaftdiameter (mm)	Total längd (mm)	Antal steg	Antal i förpackning	Orderkvantitet	Artikelnummer	EAN-kod
① 4 - 20 mm	8	62	10	1	1	48899372	045242603862
② 6 - 35 mm	10	86	16	1	1	48899395	045242567676
③ M6 - M32	10	90	14	1	1	48899380	045242567652
④ Kit med stegborr i Kobolt (2 st)				2	1	48899398	045242529216
Inkluderar 2 stegborr i kobolt: 4 - 20 mm, 6 - 35 mm							

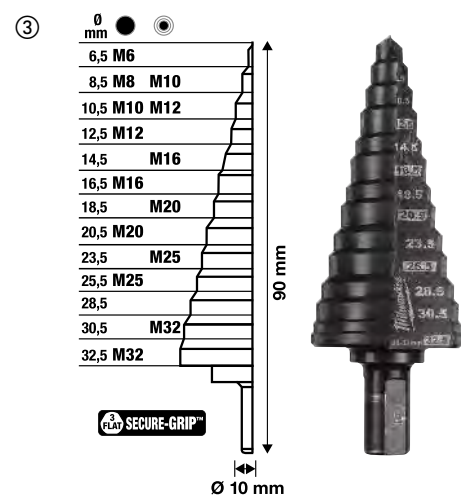
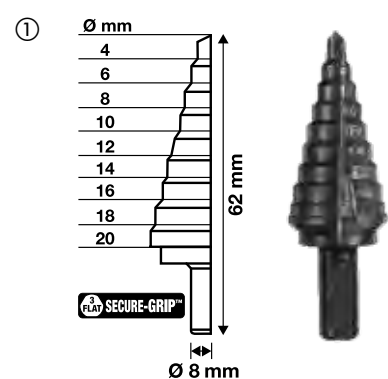

SHOCKWAVE™ IMPACT DUTY

SHOCKWAVE™ IMPACT DUTY stegborr

SHOCKWAVE™ IMPACT DUTY stegborr är utvecklade för att ge bästa möjliga prestanda i både slagskruvdragare samt borrar-/skruvdragare.

1/4" Hex-fäste med optimerad SHOCKZONE™-kärna motverkar brott på skaftet och ger därför maximal hållbarhet.

Ny titanaluminiumnitridbeläggning minskar värmeupbyggnad och ger 5x längre livslängd.

RAPID STRIKE TIP™: Snabb och mer noggrann start utan vandrung och snabb borring utan att förborra materialet.

Dubbla spiraler: optimerad för slagskruvdragare och jämn borring.

Lasergraverade markeringar: slits inte bort med tiden.



Beskrivning	Skaftdiameter (mm)	Total längd (mm)	Antal steg	Antal i förpackning	Orderkvantitet	Artikelnummer	EAN-kod
① 4 - 12 mm / 1"	1/4" Hex	83	9	1	1	48899261	045242505166
② 4 - 12 mm / 2"	1/4" Hex	83	5	1	1	48899262	045242505173
③ 4 - 20 mm	1/4" Hex	83	9	1	1	48899263	045242505180
④ 4 - 30 mm	1/4" Hex	95	12	1	1	48899265	045242505203
⑤ SHOCKWAVE™ IMPACT DUTY stegborr - set 3-del				3	1	48899266	045242505210
Inkl. 3 SHOCKWAVE™ stegborr: 4 - 12 mm/1, 4 - 20 mm, 4 - 30 mm							

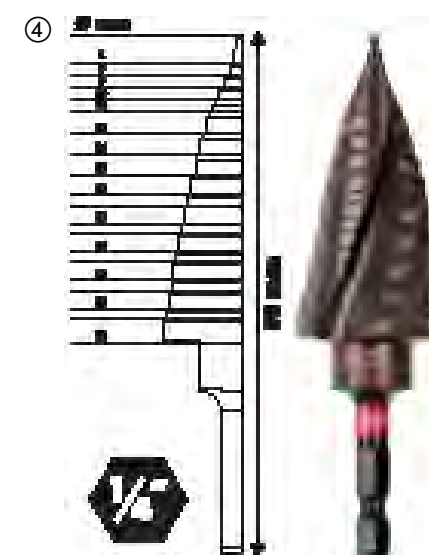
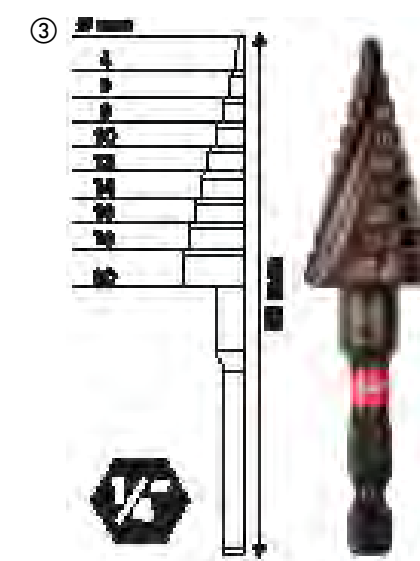
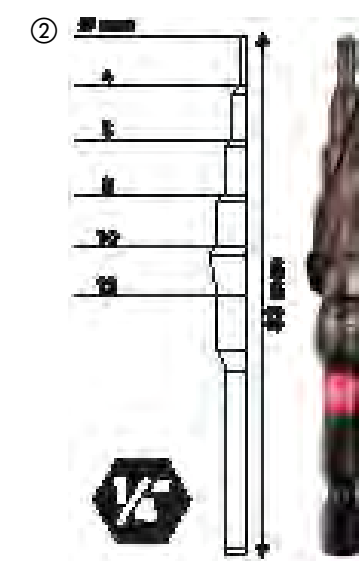
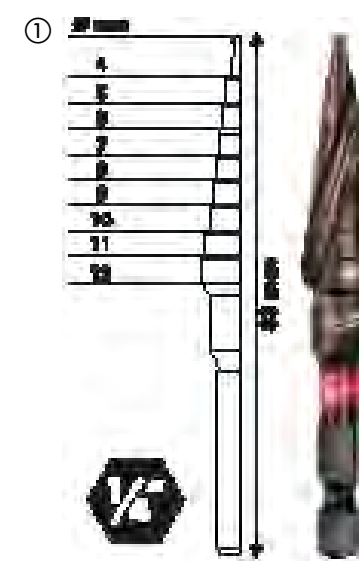

Stegborr

Beskrivning	Skaftdiameter (mm)	Total längd (mm)	Antal steg	Antal i förpackning	Orderkvantitet	Artikelnummer	EAN-kod
① PG7 - PG21	10	68	9	1	1	48899321	045242364060
② M6 - M32	10	92	13	1	1	48899332	045242344437
③ 4 - 12 mm / 1	6	65	9	1	1	48899301	045242342532
④ 4 - 20 mm	8	65	9	1	1	48899320	045242344406
⑤ 6 - 35 mm	10	90	14	1	1	48899335	045242344413
⑥ 6 - 40.5 mm	10	90	17	1	1	48899340	045242547777
Stegborsats 3-delar							
⑦ Innehåller 3 stegborr: 4 - 12 mm/1, 4 - 20 mm, 6 - 35 mm.				3	1	48899399	045242344420
Stegborr och borr i kombiset (10-del)							
⑧ Innehåller 3 x stegborr: 4 - 12 mm/1, 4 - 20 mm. THUNDERWEB metallbör: 2 x 2 mm, 2 x 3 mm, 2 x 4 mm, 1 x 5 mm, 1 x 6 mm.				10	1	48899350	045242538836

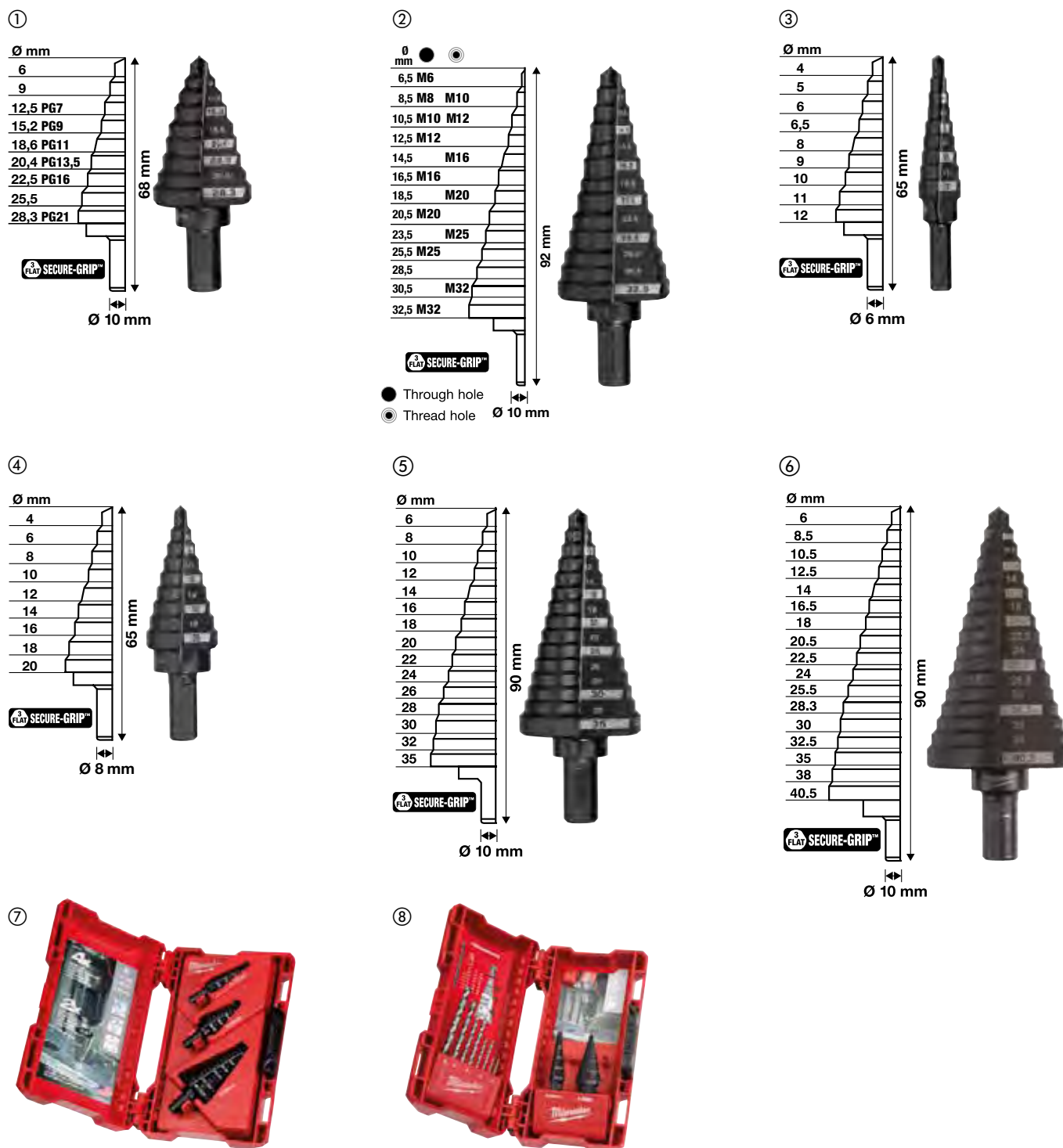

Magnetborrning

100% Snabbare

Tidsbesparing och hastighetsökning kan uppnås genom följande faktorer. Först och främst att kärnbörret endast kapar materialet i utkanten till skillnad från den traditionella borrar som måste kapa hela hålets diameter. Andra faktorn är fördelen med att ha två skarpa vinklar per skär som hjälper till att uppnå högre hastighet och lägre motstånd.

30% Mer produktiv

Eftersom kärnbörren endast skär materialet i utkanten. Mindre motorkraft och tryck krävs. Ju större borrar diameter desto mer energi sparar man.

Längre livslängd

Kärnbörrens skär har en enklare uppgift än traditionella borrar vilket resulterar i fler hål innan de måste slipas. 6 mm tjock kropp tillsammans med en speciell tand-geometri försäkras hög stabilitet och reducerar risken för brott på grund av överbelastning.

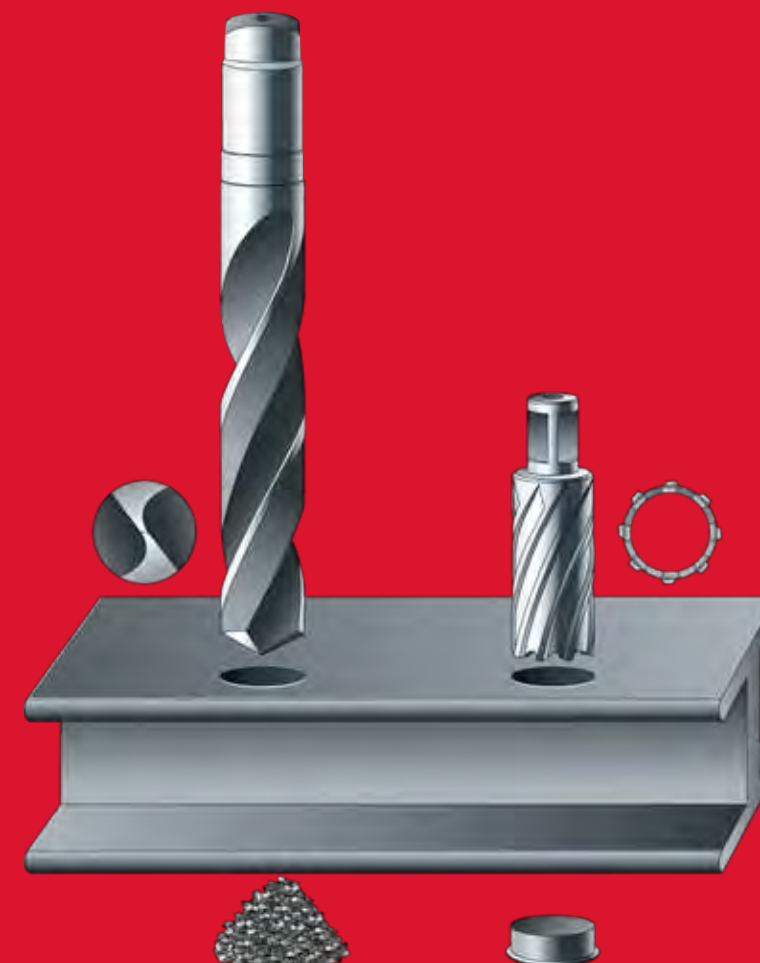

Hastighetstabell

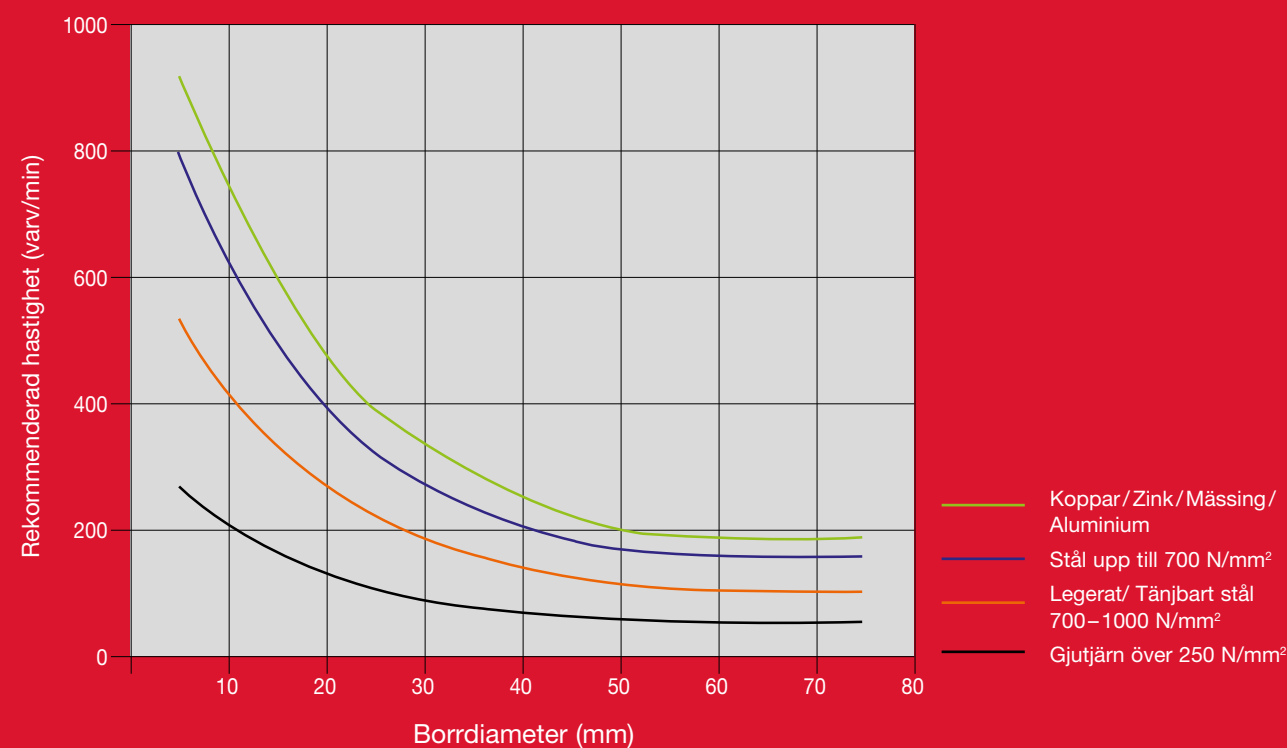

HSS Kärnborr 30 mm

Tjockväggade HSS-kärnborr för ökad hållbarhet och livslängd. Med 19 mm Weldon standardfäste.

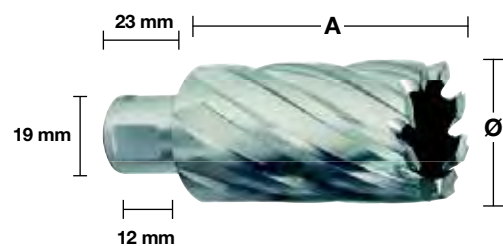

30 mm

Ø (mm)	Total längd (mm) A	Antal i förpackning	Orderkvantitet	Artikelnummer	EAN-kod
12	30	1	1	4932371740	4002395344161
13	30	1	1	4932371741	4002395344178
14	30	1	1	4932343270	4002395315130
15	30	1	1	4932343271	4002395315147
16	30	1	1	4932343272	4002395315154
17	30	1	1	4932343273	4002395315161
18	30	1	1	4932343274	4002395315178
19	30	1	1	4932343275	4002395315185
20	30	1	1	4932343276	4002395315192
21	30	1	1	4932343277	4002395315208
22	30	1	1	4932343278	4002395315215
23	30	1	1	4932343279	4002395315222
24	30	1	1	4932343280	4002395315239
25	30	1	1	4932343281	4002395315246
26	30	1	1	4932343282	4002395315253
27	30	1	1	4932343283	4002395315260
28	30	1	1	4932343284	4002395315277
29	30	1	1	4932343285	4002395315284
30	30	1	1	4932343286	4002395315291
31	30	1	1	4932343287	4002395315307
32	30	1	1	4932343288	4002395315314
33	30	1	1	4932371742	4002395344185
34	30	1	1	4932371743	4002395344192
35	30	1	1	4932371744	4002395344208
36	30	1	1	4932371745	4002395344215
37	30	1	1	4932371746	4002395344222
38	30	1	1	4932371747	4002395344239
39	30	1	1	4932371748	4002395344246
40	30	1	1	4932371749	4002395344253
41	30	1	1	4932371750	4002395344260
42	30	1	1	4932371751	4002395344277
43	30	1	1	4932371752	4002395344284
44	30	1	1	4932371753	4002395344291
45	30	1	1	4932371754	4002395344307
46	30	1	1	4932371755	4002395344314
47	30	1	1	4932371756	4002395344321
48	30	1	1	4932371757	4002395344338
49	30	1	1	4932371758	4002395344345
50	30	1	1	4932371759	4002395344352

50 mm

Ø (mm)	Total längd (mm) A	Antal i förpackning	Orderkvantitet	Artikelnummer	EAN-kod
14	50	1	1	4932343289	4002395315352
15	50	1	1	4932343290	4002395315369
16	50	1	1	4932343291	4002395315376
17	50	1	1	4932343292	4002395315383
18	50	1	1	4932343293	4002395315390
19	50	1	1	4932343294	4002395315406
20	50	1	1	4932343295	4002395315413
21	50	1	1	4932343296	4002395315420
22	50	1	1	4932343297	4002395315437
23	50	1	1	4932343298	4002395315444
24	50	1	1	4932343299	4002395315451
25	50	1	1	4932343300	4002395315468
26	50	1	1	4932343301	4002395315475
27	50	1	1	4932343302	4002395315482
28	50	1	1	4932343303	4002395315499
29	50	1	1	4932343304	4002395315505
30	50	1	1	4932343305	4002395315512
31	50	1	1	4932343306	4002395315529
32	50	1	1	4932343307	4002395315536
33	50	1	1	4932371760	4002395344369
34	50	1	1	4932371761	4002395344376
35	50	1	1	4932371762	4002395344383
36	50	1	1	4932371763	4002395344390
37	50	1	1	4932371764	4002395344406
38	50	1	1	4932371765	4002395344413
39	50	1	1	4932371766	4002395344420
40	50	1	1	4932371767	4002395344437
41	50	1	1	4932371768	4002395344444
42	50	1	1	4932371769	4002395344451
43	50	1	1	4932371770	4002395344468
44	50	1	1	4932371771	4002395344475
45	50	1	1	4932371772	4002395344482
46	50	1	1	4932371773	4002395344499
47	50	1	1	4932371774	4002395344505
48	50	1	1	4932371775	4002395344512
49	50	1	1	4932371776	4002395344529
50	50	1	1	4932371777	4002395344536

Beskrivning	Levereras i	Antal i förpackning	Orderkvantitet	Artikelnummer	EAN-kod
Teleskopisk styrpinne 30 mm		2	1	49590011	045242364039
Teleskopisk styrpinne 50 mm		2	1	49590012	045242364046
6-delars HSS Kärnbörssats					
① 6-delars HSS Kärnbörssats Ø 14 / 16 / 18 / 20 / 22 / 24 mm. 19 mm Weldonfäste och styrpinne kort serie – 30 mm	Plastlåda	6	1	4932372533	4002395345236



MILWAUKEE® HÅLSÅGS-SORTIMENT

HOLE DOZER™ hålsågssortiment kan du lita på när du skall såga upp hål.





HOLE DOZER™



MILWAUKEE® HOLE DOZER™ är arbetsplatsens arbetshäst med otrolig hållbarhet i de mest krävande applikationerna

Flera ingångar för snabb pluggborttagning

- Djupa ingångar för lättare borttagning
- Underlättar borttagning av tunt material
- Minimerar oönskad stopptid mellan applikationer
- Ny beläggning som minskar friktionen och ökar borrhastigheten

Tanddesignen med 3,5 tänder per tum och med en positiv 10 ° tandvinkel ger följande fördelar:

- Snabbare och mer aggressiv sågning.
- Förbättrad värmeskingring bidrar till att tänderna förblir vassa längre.
- Djupare formade kragar bidrar till mer effektiv bortförande av material samt förhindrar stopp och att värme bildas.
- Speciellt formad tandvinkel betyder mindre risk för att fastna på tunnare material.

Dessa högkvalitativa hålsågar är den perfekta lösningen vid håltagning i de flesta material: Stål upp till 1000 N/mm² styrka - Rostfritt stål och syra-resistent stål - Icke järnhaltiga material - Gjutjärn - Aluminium - Trä - Fiberträ - Gips - PVS

PLUG JACK™



HOLE DOZER™ Bi-Metall Hålsågar

Ø (mm)	Ø (tum)	Max. såghöjd (mm)	Antal i förpackning	Orderkvantitet	Artikelnummer	EAN-kod
14	9/16	41	1	1	49560002	045242271061
16	5/8	41	1	1	49560012	045242192922
17	11/16	41	1	1	49560014	045242193639
19	3/4	41	1	1	49560023	045242192632
20	25/32	41	1	1	49560024	045242271016
21	13/16	41	1	1	49560027	045242192649
22	7/8	41	1	1	49560032	045242192878
24	19/16	41	1	1	49560037	045242192885
25	1	41	1	1	49560043	045242192526
27	1 1/16	41	1	1	49560047	045242192892
29	1 1/8	41	1	1	49560052	045242192939
30	1 3/16	41	1	1	49560057	045242192946
32	1 1/4	41	1	1	49560062	045242192977
33	1 5/16	41	1	1	49560067	045242192984
35	1 3/8	41	1	1	49560072	045242192991
37	1 7/16	41	1	1	49560077	045242193028
38	1 1/2	41	1	1	49560082	045242193035
40	1 9/16	41	1	1	49560087	045242193042
41	1 5/8	41	1	1	49560092	045242193073
43	1 11/16	41	1	1	49560097	045242193080
44	1 3/4	41	1	1	49560102	045242193097
46	1 13/16	41	1	1	49560107	045242193127
48	1 7/8	41	1	1	49560112	045242193134
50	1 31/32	41	1	1	49560113	045242271023
51	2	41	1	1	49560117	045242193141
52	2 1/16	41	1	1	49560122	045242193172
54	2 1/8	41	1	1	49560127	045242193189
56	4/6	41	1	1	49560129	045242504664
57	2 1/4	41	1	1	49560132	045242193196
59	2 5/16	41	1	1	49560137	045242193226
60	2 3/8	41	1	1	49560142	045242193233
64	2 1/2	41	1	1	49560147	045242193240
65	2 9/16	41	1	1	49560153	045242193271
67	2 5/8	41	1	1	49560158	045242193288
68	2 11/16	41	1	1	49560159	045242271030
70	2 3/4	41	1	1	49560163	045242193295
73	2 7/8	41	1	1	49560167	045242193325
76	3	41	1	1	49560173	045242193332
79	3 1/8	41	1	1	49560177	045242193349
83	3 1/4	41	1	1	49560183	045242193370
86	3 3/8	41	1	1	49560187	045242193387
89	3 1/2	41	1	1	49560193	045242193394
92	3 5/8	41	1	1	49560197	045242193431
95	3 3/4	41	1	1	49560203	045242193448
98	3 7/8	41	1	1	49560207	045242193479
102	4	41	1	1	49560213	045242193486
105	4 1/8	41	1	1	49560217	045242193493
108	4 1/4	41	1	1	49560223	045242193523
111	4 3/8	41	1	1	49560227	045242193530
114	4 1/2	41	1	1	49560233	045242193547
117	4 5/8	41	1	1	49560239	045242587285
121	4 3/4	41	1	1	49560237	045242193578
127	5	41	1	1	49560243	045242193585
133	5 1/4	41	1	1	49560244	045242271078
140	5 1/2	41	1	1	49560247	045242193592
152	6	41	1	1	49560253	045242193622
160	6 5/16	38	1	1	4932399885	4002395365395
168	6 5/8	38	1	1	4932399886	4002395365401
177	6 31/32	38	1	1	4932399887	4002395365418
200	7 7/8	38	1	1	4932399888	4002395365425
210	8 9/32	38	1	1	4932399889	4002395365432



HOLE DOZER™ Bi-Metall Hålsågar - storpack

Ø (mm)	Ø (tum)	Max. såghöjd (mm)	Antal i förpackning	Orderkvantitet	Artikelnummer	EAN-kod
19	¾	41	1	25	49565090	045242176199
20	25/32	41	1	25	49565091	045242528943
22	7/8	41	1	25	49565100	045242156375
25	1	41	1	25	49565110	045242156382
29	1 1/8	41	1	25	49565120	045242156399
30	1 3/16	41	1	25	49565125	045242243976
32	1 ¼	41	1	25	49565130	045242156412
35	1 3/8	41	1	25	49565140	045242156429
38	1 ½	41	1	25	49565150	045242156436
41	1 5/8	41	1	25	49565152	045242176229
44	1 ¾	41	1	25	49565155	045242176267
51	2	41	1	25	49565160	045242156443
54	2 1/8	41	1	25	49565165	045242176366
57	2 ¼	41	1	25	49565167	045242176373
60	2 3/8	41	1	25	49565169	045242528950
64	2 ½	41	1	25	49565170	045242156467
67	2 5/8	41	1	16	49565175	045242176380
68	2 11/16	41	1	16	49565178	045242528967
76	3	41	1	16	49565180	045242176397
89	3 ½	41	1	9	49565190	045242176403
92	3 5/8	41	1	9	49565195	045242176410
102	4	41	1	9	49565200	045242176427
105	4 1/8	41	1	9	49565205	045242176434



HOLE DOZER™ Bi-Metall Hålsågssatser

Beskrivning	Antal i förpackning	Orderkvantitet	Artikelnummer	EAN-kod
7-delars hålsågssats				
① 5 hålsågar: 19, 22, 25, 29, 32 mm. Adapter – för hålsågar Ø14 – 30 mm. Distans och adapter. 1/8" insexnyckel	7	1	49224083	045242310760
10-delars hålsågssats				
② 6 hålsågar: Ø 25, 32, 40, 54, 68, 76 mm. Adapter – för hålsågar Ø 14 – 30 mm. Adapter – för hålsågar Ø 32 – 152 mm. 2 x pilotbör, 1/8" insexnyckel	10	1	49224201	045242348091
14-delars hålsågssats				
③ 10 hålsågar: Ø19, 22, 25, 29, 32, 35, 38, 44, 51, 57 mm. Adapter – för hålsågar Ø 14 – 30 mm. Adapter – för hålsågar Ø 32 – 152 mm. 2 x pilotbör, 1/8" insexnyckel	14	1	49224152	045242271047
17-delars hålsågssats				
④ 13 hålsågar: Ø 20, 22, 25, 32, 40, 44, 51, 57, 64, 65, 67, 68, 76 mm. Adapter – för hålsågar Ø 14 – 30 mm. Adapter – för hålsågar Ø 32 – 152 mm. 2 x pilotbör, 1/8" insexnyckel	17	1	49224102	045242271054
Förvaringsbox för hålsågar				
⑤ Innehåll: Adapter med pilotbör (4932479465). Adapter med pilotbör (4932479467). 2 x pilotbör, 1/8" Hex insexnyckel. (ID-nr. 49960060)	4	1	4932430327	4002395379880
Hole Dozer™ PACKOUT™ hålsågssats (12-del)				
⑥ 10 x hålsågar: Ø 20, 25, 32, 35, 40, 44, 51, 54, 68, 76 mm. adapter till Ø 14 - 30 mm (49567010). Adapter till Ø 32 - 152 mm (49569100). 1/8" insexnyckel	12	1	4932472248	4058546338947

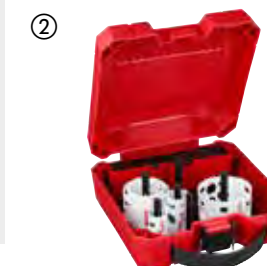

HOLE DOZER™ karbidhålsåg

Upp till 10x längre livslängd, högre värme- och slitåligghet jämfört med Bi-Metallhålsågar
3 Tpi - tandgeometri för snabbare och mer aggressiv sågning dessutom med djupa kragar för förbättrat materialavlägsnande

Offset-tänder för mindre motstånd

PLUG JACK™ djupa ingångar för lättare pluggborttagning - underlättar även borttagning av tunna material

Användningsområden: metallarbete (rostfritt stål, höglegerade stål, aluminium) och komposit (plast, glasfiber, plastbelagda träskivor, trä med spik)

Ø (mm)	Ø (tum)	Max. såghöjd (mm)	Antal i förpackning	Orderkvantitet	Artikelnummer	EAN-kod
19	3/4	41	1	1	49560702	045242503971
22	7/8	41	1	1	49560704	045242503995
25	1	41	1	1	49560707	045242504008
27	1 1/16	41	1	1	49560807	045242594764
29	1 1/8	41	1	1	49560708	045242504015
32	1 1/4	41	1	1	49560710	045242504022
33	1 3/16	41	1	1	49560711	045242630790
35	1 3/8	41	1	1	49560712	045242504039
38	1 1/2	41	1	1	49560713	045242504053
41	1 5/8	41	1	1	49560714	045242594771
44	1 3/4	41	1	1	49560717	045242504107
48	1 7/8	41	1	1	49560719	045242504114
51	2	41	1	1	49560720	045242504145
54	2 1/8	41	1	1	49560722	045242504152
57	2 1/4	41	1	1	49560724	045242504169
60	2 3/8	41	1	1	49560726	045242504176
64	2 1/2	41	1	1	49560727	045242504183
65	2 9/16	41	1	1	49560728	045242594788
67	2 5/8	41	1	1	49560729	045242504190
68	2 11/16	41	1	1	49560730	045242594795
70	2 3/4	41	1	1	49560731	045242504206
76	3	41	1	1	49560734	045242504220
79	3 1/8	41	1	1	49560735	045242603831
83	3 1/4	41	1	1	49560736	045242504237
86	3 3/8	41	1	1	49560737	045242594801
89	3 1/2	41	1	1	49560738	045242504244
92	3 5/8	41	1	1	49560739	045242504251
102	4	41	1	1	49560742	045242504275
108	4 1/4	41	1	1	49560744	045242504282
114	4 1/2	41	1	1	49560746	045242504299
121	4 3/4	41	1	1	49560847	045242594849
127	5	41	1	1	49560748	045242504305
140	5 1/2	41	1	1	49560848	045242594856
152	6	41	1	1	49560749	045242504312
Karbid Hole Dozer™ set (9-delar)			9	1	49223079	045242533039

5 x karbid hålsågar: Ø 22, 29, 35, 51, 64 mm. Fästen till Ø 14 - 30 mm (4932479465). Fästen till Ø 32 - 152 mm (4932479467).
2 x HSS-Cobalt pilotbör. 1/8" insexnyckel

HOLE DOZER™
CARBIDE TEETH



Bi-Metall standardhålsåg

Optimerad variabel 4/6 tandgeometri för snabbare sågning och universell användning.

Bi-Metall-tänder för bästa hållbarhet och ökad slitstyrka.

För universell användning: stål, icke järnhaltiga metaller, trä, gips gipsskivor, plast.

Ø (mm)	Ø (tum)	Max. såghöjd (mm)	Antal i förpackning	Orderkvantitet	Artikelnummer	EAN-kod
14	9/16	38	1	1	4932464671	4058546226169
16	5/8	38	1	1	4932464672	4058546226176
19	3/4	38	1	1	4932464673	4058546226183
20	29/32	38	1	1	4932464674	4058546226190
21	13/16	38	1	1	4932464675	4058546226206
22	7/8	38	1	1	4932464676	4058546226213
24	15/16	38	1	1	4932464677	4058546226220
25	1	38	1	1	4932464678	4058546226237
27	1 1/16	38	1	1	4932464679	4058546226244
29	1 1/8	38	1	1	4932464680	4058546226251
30	1 3/16	38	1	1	4932464681	4058546226268
32	1 1/4	38	1	1	4932464682	4058546226275
35	1 3/8	38	1	1	4932464683	4058546226282
38	1 1/2	38	1	1	4932464684	4058546226299
40	1 9/16	38	1	1	4932464685	4058546226305
43	1 11/16	38	1	1	4932464686	4058546226312
44	1 3/4	38	1	1	4932464687	4058546226329
48	1 7/8	38	1	1	4932464688	4058546226336
51	2	38	1	1	4932464689	4058546226343
54	2 1/8	38	1	1	4932464690	4058546226350
56	4/6	38	1	1	4932464691	4058546226367
57	2 1/4	38	1	1	4932464692	4058546226374
60	2 3/8	38	1	1	4932464693	4058546226381
64	2 1/2	38	1	1	4932464694	4058546226398
65	2 9/16	38	1	1	4932464695	4058546226404
67	2 5/8	38	1	1	4932464696	4058546226411
68	2 11/16	38	1	1	4932464697	4058546226428
70	2 3/4	38	1	1	4932464698	4058546226435
73	2 7/8	38	1	1	4932464699	4058546226442
76	3	38	1	1	4932464700	4058546226459
79	3 1/8	38	1	1	4932464701	4058546226466
83	3 1/4	38	1	1	4932464702	4058546226473
89	3 1/2	38	1	1	4932464703	4058546226480
92	3 5/8	38	1	1	4932464704	4058546226497
98	3 7/8	38	1	1	4932464705	4058546226503
102	4	38	1	1	4932464706	4058546226510
105	4 1/8	38	1	1	4932464707	4058546226527
114	4 1/2	38	1	1	4932464708	4058546226534
121	4 3/4	38	1	1	4932464709	4058546226541
127	5	38	1	1	4932464710	4058546226558
152	6	38	1	1	4932464711	4058546226565



Bi-Metall standardhålsåg set

Optimerad variabel 4/6 tandgeometri för snabbare kapning och universell användning.

Bi-Metall-tänder för bästa hållbarhet och ökad slitstyrka.

För universell användning: stål, icke-järnhaltiga metaller, trä, gipsskivor, plast

Beskrivning	Antal i förpackning	Orderkvantitet	Artikelnummer	EAN-kod
Bi-Metall standardhålsåg - set 10-del				
① 6 x hålsåg: Ø 25, 32, 40, 54, 68, 76 mm. Fäste för Ø 14 - 30 mm. Fäste för Ø 32 - 152 mm. 2 x centerbör. 1 x insexnyckel	10	1	4932464719	4058546226640
Bi-Metall standardhålsåg - set 14-del				
② 10 x Hålsåg: Ø 19, 22, 25, 29, 32, 35, 38, 44, 51, 57 mm. Fäste för Ø 14 - 30 mm. Fäste för Ø 32 - 152 mm. 2 x centerbör. 1 x insexnyckel	14	1	4932464720	4058546226657



Systemtillbehör HOLE DOZER™ hålsågar

	Beskrivning	För hålsågar mm	Skaftfäste	Hålsåg eller borrhage	Antal i förpackning	Orderkvantitet	Artikelnummer	EAN-kod
①	Hålsågshållare	Ø 14-30 mm	9.5 mm Hex	½" x 20	1	1	4932479465	4058546372590
②	Hålsågshållare	Ø 32-210 mm	9.5 mm Hex	¾" x 18	1	1	4932479466	4058546372606
③	Hålsågshållare	Ø 32-210 mm	11 mm Hex	¾" x 18	1	1	4932479467	4058546372613
④	SDS-Plus adapter	Ø 14-30 mm	SDS-Plus	½" x 20	1	1	4932471694	4058546295936
⑤	SDS-Plus adapter	Ø 32-210 mm	SDS-Plus	¾" x 18	1	1	4932471695	4058546295943
⑥	Förlängare - 330 mm lång	-	9.5 mm Hex	-	1	1	4932479470	4058546372644
⑥	Förlängare - 305 mm lång	-	7/16" Hex	-	1	1	4932479494	4058546372880
⑦	Pilotborr HSS. Ø 6.35 mm och 89 mm längd. Passar alla adaptrar				1	1	4932479468	4058546372620
⑦	Pilotborr lång HSS. Ø 6.35 mm och 100 mm längd. Passar alla adaptrar				1	1	4932479469	4058546372637
⑧	Pilotborr HSS-Cobalt Ø 6 mm x 89 mm längd. Passar alla hålsågshållare.				1	1	49567100	045242612093
⑨	Insexnyckel - 1/8"				1	1	49960060	045242221455
⑩	Stoppsskruv för adaptrar och förlängare				1	1	06832712	4002395874354



Justerbar hålsåg

För hål med stor diameter t.ex. rör, fläktar, spotlights eller högtalare.

100% dammfrött arbete.

Justerbar i 6,4 mm steg från Ø 51-178 mm.

Laseretsad storleksguide, 51-178 mm.

Lämplig för gipsvägg (max. 25 mm) och takplattor. Inte lämplig för OSB skivor.

	Beskrivning	Antal i förpackning	Orderkvantitet	Artikelnummer	EAN-kod
	Justerbar hålsåg				
①	Pilotborr, 2 blad, QL adapter och dammuppsamlare	5	1	49560260	045242350261
②	QL adapter med 1/4" Hex-fäste. 75 mm lång	1	1	4932479553	4058546373474
	Ersättningsblad och pilotborrsats (4-del)				
③	1x Pilotborr, 2x blad och 1x insexnyckel	4	1	49560290	045242346370



Hole Dozer™ hålsågar: Rekommenderad skärhastighet i varv/min.

Ø mm	Ø Tum	Metall till 700 N/mm²	Gjutjärn	Rostfritt stål & metall till 1000 N/mm²	Icke-järnmet	Aluminium	Trä	MDF
14	½"	580	400	300	790	900	1500	750
16	⅝"	550	365	275	730	825	1500	750
17	11/16"	500	330	250	665	750	1500	750
19	¾"	460	300	230	600	690	1500	750
20	29/32"	425	280	210	560	635	1500	750
21	13/16"	425	280	210	560	635	1500	750
22	7/8"	390	260	195	520	585	1500	750
23	29/32"	370	250	185	500	550	1500	750
25	1"	350	235	175	470	525	1500	750
27	1 1/16"	325	215	160	435	480	1400	700
29	1 1/8"	300	200	150	400	450	1400	700
30	1 3/16"	285	190	145	380	425	1400	700
32	1 1/4"	275	180	140	380	410	1400	700
33	1 1/8"	260	175	135	345	390	1400	700
35	1 3/8"	250	165	125	330	375	1400	700
37	1 7/16"	240	160	120	315	360	1400	700
38	1 1/2"	230	150	115	300	345	1400	700
40	1 9/16"	220	145	110	290	330	1200	600
41	1 5/8"	210	140	105	280	315	1200	600
43	1 11/16"	205	135	100	270	305	1200	600
44	1 3/4"	195	130	95	260	295	1200	600
46	1 13/16"	190	125	95	250	285	1200	600
48	1 7/8"	180	120	90	240	270	1200	600
50	1 31/32"	175	120	85	230	260	1200	600
51	2"	170	115	85	230	255	1200	600
52	2 1/16"	165	110	80	220	245	1200	600
57	2 1/4"	150	100	75	200	225	1000	500
58	2 9/32"	145	100	75	195	225	1000	500
59	2 5/16"	145	100	75	195	225	1000	500
60	2 3/8"	140	95	70	190	220	1000	500
63	2 11/16"	135	90	65	180	205	900	450
64	2 1/2"	135	90	65	180	205	900	450
65	2 3/8"	130	85	65	175	200	800	400
68	2 11/8"	125	80	60	160	185	800	400
73	2 7/8"	120	80	60	160	180	800	400
76	3"	115	75	55	150	170	700	350
79	3 1/8"	110	70	55	140	165	700	350
83	3 1/4"	105	50	40	140	155	700	350
86	3 3/8"	100	45	30	130	150	500	250
89	3 1/2"	95	45	30	130	145	500	250
92	3 5/8"	95	60	45	120	140	500	250
95	3 3/4"	90	60	45	120	135	500	250
98	3 7/8"	90	60	45	120	135	500	250
102	4"	85	55	40	110	130	400	200
105	4 1/8"	80	55	40	110	120	400	200
111	4 3/8"	80	50	40	100	120	300	150
114	4 1/2"	75	50	35	100	105	300	150
121	4 3/4"	75	50	35	95	95	300	150
127	5"	65	45	30	90	90	200	100
133	5 1/4"	60	40	25	85	85	200	100
140	5 1/2"	60	40	25	85	85	200	100
146	5 3/8"	55	35	25	75	75	200	100
152	6"	55	35	25	75	75	200	100
160	6 1/8"	50	30	25	60	60	150	75
168	6 3/8"	50	30	25	55	55	150	75
177	6 11/32"	45	25	25	55	55	150	75
200	7 7/8"	40	25	25	50	50	100	50
210	8 1/2"	40	20	25	50	50	100	50
		Skäroljat	Torr	Skäroljat	Skäroljat	Terpentin	Torr	Torr



Sänk hastigheten!

Att arbeta i högre hastighet än rekommenderat, kortar livet på hålsågen samt medför att borrarngen inte blir effektiv.



Matningstryck:

Variationer i material samt hur det gestaltar sig, ska beaktas. Använd den kraft som behövs för att effektivt få bort det material som behövs. Lätta på trycket när hålsågen börjar bli varm eller när tänderna fastnar i materialet. Otillräckligt tryck medför sämre resultat men för mycket tryck kan förstöra tänderna totalt.



Avkylande smörjmedel:

Skärolja har två syften när man borrar i metall. Det kyller ner borrar samt materialet man arbetar i. Det reducerar värmen och absorptionen vilket kan korta arbetstiden. Det hjälper även att ta bort spån/damm från ytan. Att använda avkylande smörj-medel förlänger hålsågens livslängd med 500%.

TCT hålsågar till metall

Karbidtandteknologi ger bästa prestanda, hastighet och 10x längre livslängd än vanliga Bi-Metallhålsågar. Tänder kan omslipas.

Hela 25 mm borrdrup i plåtmaterial och rör.

Solid hålsågsdesign som minskar vibrationer och ger en noggrann borring.

Borrstopp förebygger överborring.

Utstötarfjäder skjuter ut pluggen vilket sparar tid.

Med säkert 3-plansfäste som förebygger att hålsågen slinter i chucken vilket säkrar maximalt vridmoment. Diameter 16-76 mm med 10 mm och >80 mm med 13 mm 3-sidigt fäste.

Utbytbar pilotbör och fjäder.

Använd ett kylmedel för att förlänga hålsågens livslängd. Till metaller används skärolja, aluminiumterpentin, plastvatten. Torrborra i gjutjärn.

Lämplig för borring i stål (<1200 N/mm²) upp till 4 mm, rostfritt stål upp till 2 mm, aluminium, zink, gjutjärn, koppar, glasfiber och PVC.

Ø (mm)	Max. såghöjd (mm)	Antal i förpackning	Orderkvantitet	Artikelnummer	EAN-kod
16	25	1	1	4932479033	4058546363239
18	25	1	1	4932479034	4058546368289
19	25	1	1	4932479035	4058546368296
20	25	1	1	4932479036	4058546368302
22	25	1	1	4932479037	4058546368319
24	25	1	1	4932479038	4058546368326
25	25	1	1	4932479039	4058546368333
29	25	1	1	4932479040	4058546368340
30	25	1	1	4932479041	4058546368357
32	25	1	1	4932479042	4058546368364
35	25	1	1	4932479043	4058546368371
38	25	1	1	4932479044	4058546368388
40	25	1	1	4932479045	4058546368395
44	25	1	1	4932479046	4058546368401
45	25	1	1	4932479047	4058546368418
50	25	1	1	4932479048	4058546368425
51	25	1	1	4932479049	4058546368432
54	25	1	1	4932479050	4058546368449
60	25	1	1	4932479051	4058546368456
64	25	1	1	4932479052	4058546368463
70	25	1	1	4932479053	4058546368470
76	25	1	1	4932479054	4058546368487
80	25	1	1	4932479055	4058546368494
85	25	1	1	4932479056	4058546368500
102	25	1	1	4932479057	4058546368517
TCT hålsågssats (4-delar)		4	1	4932479058	4058546368524
4 x TCT hålsågar: Ø16, 20, 25, 32 mm. 1/8" insexnyckel					
Pilotbör (Ø6 x 76mm) inkluderar fjäder för TCT hålsågar		1	1	4932479059	4058546368531
Fjäder till TCT hålsåg pilotbör		3	1	4932479060	4058546368548
M6 stoppskruv för TCT hålsågsadapter		3	1	4932479061	4058546368555



Hålsåg Ø mm	Hastighet - RPM	
	Stål < 800N/mm ²	Rostfritt stål/stål < 1200N/mm ²
16	995	696
20	796	557
25	637	446
30	531	371
35	455	318
40	398	279
45	354	248
50	318	223
55	289	203
60	265	186
65	245	171
70	227	159
75	212	149
80	199	139
85	187	131
90	177	124
95	168	117
100	159	111

BIG HAWG™ hålsåg multimaterial

BIG HAWG™ hålsågar för multimaterial är idealiska för elektriker, snickare, köksbyggare, vent/VVS och rörmokare.

Konstruerad för användning i en mängd olika material:

Tegelstenar* - lämpade för både solid och håltegel.

Lättbetong*, lecablock och leca hålblock.

Mjuka sandstensblock med hårdhet upp till 30 N/mm².

Mjukt trä, spånskiva, plywood, MDF.

Plast och laminerad spånskiva.

* Ej lämpade för hårda material som betong, granit, mellanhårda till hårda sandstensblock, natursten och hård tegel med hårdhet över 30 N/mm².



Ø (mm)	Max. såghöjd (mm)	Antal tänder	Antal i förpackning	Orderkvantitet	Artikelnummer	EAN-kod
25	60	2	1	1	4932464921	4058546228668
30	60	2	1	1	4932464922	4058546228675
35	60	2	1	1	4932464923	4058546228682
44	60	2	1	1	4932464924	4058546228699
51	60	3	1	1	4932464925	4058546228705
54	60	3	1	1	4932464926	4058546228712
57	60	3	1	1	4932464927	4058546228729
65	60	3	1	1	4932464928	4058546228736
68	60	3	1	1	4932464929	4058546228743
70	60	3	1	1	4932464930	4058546228750
76	60	3	1	1	4932464931	4058546228767
82	60	3	1	1	4932464932	4058546228774
92	60	3	1	1	4932464933	4058546228781
102	60	3	1	1	4932464934	4058546228798
108	60	3	1	1	4932464935	4058546228804
117	60	3	1	1	4932464936	4058546228811
133	60	3	1	1	4932464937	4058546228828
159	60	3	1	1	4932464938	4058546228835



BIG HAWG™ hålsåg multimaterial set

Beskrivning	Antal i förpackning	Orderkvantitet	Artikelnummer	EAN-kod
BIG HAWG™ hålsåg multimaterial - set				
6 x hålsågar: Ø 35, 44, 51, 57, 68, 76 mm. 1 x fäste med centerbör. 2 x centerbör. 1 x diamantslip. 1 x insexnyckel	10	1	4932464939	4058546228842



BIG HAWG™ hålsåg multimaterial - systemtillbehör

Beskrivning	Antal i förpackning	Orderkvantitet	Artikelnummer	EAN-kod
① BIG HAWG™ multimaterial pilotbör	1	1	4932464940	4058546228859
② BIG HAWG™ 7/16" multimaterial hålsågshållare med pilotbör	1	1	4932464941	4058546228866
③ 3/8" Centurbör för trä	1	1	48271401	045242121397



HCS hålsågar

Optimerad 5 Tpi tandgeometri för rena snitt i mjuka material.
För användning i plast och gipsskivor.

Ø (mm)	Max. såghöjd (mm)	Antal i förpackning	Orderkvantitet	Artikelnummer	EAN-kod
121	96	1	1	4932472076	4058546324728
127	96	1	1	4932472077	4058546324735
133	96	1	1	4932472078	4058546324742
138	96	1	1	4932472079	4058546324759
150	96	1	1	4932472080	4058546324766
168	96	1	1	4932472081	4058546324773
172	96	1	1	4932472082	4058546324780
177	96	1	1	4932472083	4058546324797
186	96	1	1	4932472084	4058546324803
210	96	1	1	4932472085	4058546324810
212	96	1	1	4932472086	4058546324827
226	96	1	1	4932472087	4058546324834



Systemtillbehör - HCS-hålsågar

Systemtillbehör som ska användas med HCS-hålsågar.

1. Fäste med pilotbör
2. Pilotbör

Beskrivning	Antal i förpackning	Orderkvantitet	Artikelnummer	EAN-kod
① HCS hålsågsfäste med pilotbör	1	1	4932472088	4058546324841
② HCS hålsågpilotbör Ø6 och 150 mm långa	1	1	4932472089	4058546324858



SHOCKWAVE™ IMPACT DUTY hålsågar



Ø (mm)	Antal i förpackning	Orderkvantitet	Artikelnummer	EAN-kod
19	1	1	49569805	045242321094
22	1	1	49569810	045242321100
25	1	1	49569815	045242321117
① 29	1	1	49569820	045242321124
32	1	1	49569825	045242321131
35	1	1	49569830	045242321148
38	1	1	49569835	045242321155
SHOCKWAVE™ IMPACT DUTY hålsågsatts (3-del)	3	1	49224800	045242321162
Ø 22 / 29 / 35 mm				
Utstötarfjäder och spänskruv	1	1	4932430466	4002395381272
Centerbör med adapter	1	1	4932430477	4002395381388



APPLIKATIONER

KAKEL / KLINKER

- Alla typer hårda och mjuka: Porslin / Gres / Granit / Stenbrott / Terrazzo / Konstgjord sten / Terrakotta / Agglomerat / glaserad

GJUTJÄRN

GLASFIBER / GRP

- (Glasarmerad plast) / Perspex

ANVÄND SÅ HÄR:

1. Skruva fast M14 adapter med hålsågen och fäst ordentligt med en skiftnyckel. Applicera sedan spindellåset på vinkelslipen och montera adaptern direkt på spindeln, dra åt ordentligt med en skiftnyckel.
2. Om plattan inte är monterad på vägg eller golv se till att den är ordentligt säkrad med en klämma.
3. Slå på verktyget till full hastighet. Långsamt närma dig plattan med borrkronan vid en 20-30° vinkel med lätt tryck för att undvika att skrapa plattan. När borret börjar skära in i plattan och format ett spår så är det dags att gradvis höja borret så att den är horisontell (90°) med plattan.
4. Applicera lätt tryck och en oscillerande cirkulär rörelse under skärning för att maximera verktygets livslängd.
5. Lyft ut borren/hålsågen ur hålet var 5:e sekund och låt den rotera i luften för att svalna innan du fortsätter med applikationen om materialet är tjockare än 10 mm, för att på så sätt optimera borrhastighet och livslängd

M14 DIAMANT-BORR



Diamantbör och hålsågar som är designade för att såga hål i extremt hårda material som porslin/gres/stenplattor, gjutjärn eller glasfiber. Dessa bör och hålsågar garanterar överlägsen livslängd och snabb borrar även i de hårdaste materialen. Kan användas antingen på vinkelslipar med relevant adapter eller med borrskruvdragare.

Mindre vatten: Hålsågarna kräver endast en begränsad tillförsel av vatten till skillnad från konventionell diamantbör som kräver ett kontinuerligt flöde av vatten. Doppa endast hålsågen eller borren i vatten innan varje start och därefter var 5:e sekund.

Rena hål: Borrar rena, exakta hål utan att orsaka repor i materialet

Överlägsen livslängd och hållbarhet tack vare diamantförsedda kanter och slitstark legeringskropp som motstår att borret böjer sig vid användning.

Enkel material- och pluggborttagning tack vare flera öppningar.

M14 diamantborr

Ø (mm)	Fäste	Antal i förpackning	Orderkvantitet	Artikelnummer	EAN-kod
5	M14	1	1	4932471758	4058546296575
6	M14	1	1	4932471759	4058546296582
8	M14	1	1	4932471760	4058546296599
10	M14	1	1	4932471761	4058546296605
12	M14	1	1	4932471762	4058546296612
14	M14	1	1	4932471763	4058546296629
16	M14	1	1	4932471764	4058546296636
18	M14	1	1	4932478276	4058546344535
20	M14	1	1	4932478277	4058546344542
25	M14	1	1	4932478278	4058546344559
32	M14	1	1	4932478279	4058546344566
35	M14	1	1	4932478280	4058546344573
40	M14	1	1	4932478281	4058546344580
44	M14	1	1	4932478282	4058546344597
51	M14	1	1	4932478283	4058546344603
55	M14	1	1	4932478284	4058546344610
68	M14	1	1	4932478285	4058546344627
75	M14	1	1	4932478286	4058546344634
102	M14	1	1	4932478287	4058546344641
DIAMOND MAX™ diamantborsats (4-del)		4	1	4932471863	4058546297626
Ø 6, 8, 10, 14 mm					

Beskrivning	Verktygsfäste	Skafffäste	Antal i förpackning	Orderkvantitet	Artikelnummer	EAN-kod
Adapter som passar mellan M14 diamantborr och MILWAUKEE® polermaskin	M9 x 0.75	M14	1	1	4932472090	4058546324865
Adapter som passar mellan M14 diamantborr och MILWAUKEES slipmaskiner	M16 x 1.0	M14	1	1	4932472265	4058546339111

DIAMOND MAX™



M14 diamantfräsborr

För fräs- och modelleringsapplikationer i olika material t.ex. porslinsplattor, granit, natursten, marmor, tegel, takpannor och betong. För fasning av samtliga nämnda material. För att utvidga befintliga hål. M14-fäste: Passar direkt på en vinkelslip. Livslängd: Vi använder högkvalitativt diament för snabb fräsning med överlägsen hållbarhet.

Beskrivning	Ø (mm)	Arbetslängd (mm)	Antal i förpackning	Orderkvantitet	Artikelnummer	EAN-kod
M14 diamantfräsborr	20	35	1	1	4932479078	4058546368722



M14 diamantslipkål

Optimal för alla typer av reparationsarbeten i trånga utrymmen. För borttagning och utjämning av kakellim/fog vid byte av trasiga plattor. För slipning av olika material t.ex. granit, sten, porslinsplattor, keramiska plattor, betong, spackel och borttagning av lim. M14-fäste: Passar direkt på en vinkelslip. Livslängd: Vi använder högkvalitativt diament för snabb slipning med överlägsen hållbarhet.

Beskrivning	Ø (mm)	Höjd på diamantslipkåva [mm]	Segment höjd (mm)	Antal i förpackning	Orderkvantitet	Artikelnummer	EAN-kod
M14 diamantslipkål	50	27	2	1	1	4932479079	4058546368739



BORRNING OCH MESLING

ANVÄND SÅ HÄR MED VINKELSLIP:

1. Skruva fast M14 adapter med hålsågen och fäst ordentligt med en skiftnyckel. Applicera sedan spindellåset på vinkelslipen och montera adaptern direkt på spindeln, dra åt ordentligt med en skiftnyckel.
2. Om kakelplattan inte sitter på väggen säkerställ att den sitter ordentligt fast med klämmor.
3. Doppa hålsågen i vatten innan varje start.
4. Sätt vinkelslipen på högsta hastighet. Placera vinkelslipen mot kaklet med hålsågen i 20-30° vinkel med lätt tryck för att undvika repor på kaklet.
5. Doppa hålsågen i vatten var 5:e sekund.
6. Lätt tryck och en oscillerande rörelse under borrar för maximal livslängd.

APPLIKATIONER

KAKEL / KLINKER

- Alla typer hårda och mjuka: Porslin / Gres / Granit / Stenbrott / Terrazzo / Konstgjord sten / Terrakotta / Agglomerat / glaserad

GJUTJÄRN

GLASFIBER / GRP

- (Glasarmerad plast) / Perspex

DIAMOND MAX™ 1/4" VÄT-/ TORRBORR

DIAMOND MAX™

Diamantborr och hålsågar som är designade för att såga hål i extremt hårda material som porslin/gres/stenplattor, gjutjärn eller glasfiber. Dessa borrar och hålsågar garanterar överlägsen livslängd och snabb borrar även i de hårdaste materialen. Kan användas antingen på vinkelslipar med relevant adapter eller med borskruvdragare.

Mindre vatten: Hålsågarna kräver endast en begränsad tillförsel av vatten till skillnad från konventionell diamantborr som kräver ett kontinuerligt flöde av vatten. Doppa endast

hålsågen eller borren i vatten innan varje start och därefter var 5:e sekund.

Rena hål: Borrar rena, exakta hål utan att orsaka repor i materialet

Överlägsen livslängd och hållbarhet tack vare diamentförsedda kanter och slitstark legeringskropp som motstår att borret böjer sig vid användning.

Enkel material- och pluggborttagning tack vare flera öppningar.

DIAMOND MAX™ 1/4" diamantborr VÅT/TORR



Ø (mm)	Fäste	Antal i	Order- kvantitet	Artikel- nummer	EAN-kod
5	1/4" Hex	1	1	49560503	045242223732
6	1/4" Hex	1	1	49560505	045242223749
8	1/4" Hex	1	1	49560507	045242223756
10	1/4" Hex	1	1	49560509	045242223763
12	1/4" Hex	1	1	49560511	045242223770
15	1/4" Hex	1	1	49560513	045242223787
20	1/4" Hex	1	1	49560515	045242223794
25	1/4" Hex	1	1	49560517	045242223800

DIAMOND MAX™
diamantborrset
(3-del)
Ø 6, 8, 10 mm



Ø (mm)	Fäste	Antal i	Order- kvantitet	Artikel- nummer	EAN-kod
22	1/2" x 20	1	1	49565605	045242308439
29	1/2" x 20	1	1	49565615	045242308446
32	5/8" x 18	1	1	49565620	045242308453
35	5/8" x 18	1	1	49565625	045242308460
38	5/8" x 18	1	1	49565630	045242308477
44	5/8" x 18	1	1	49565640	045242308491
51	5/8" x 18	1	1	49565645	045242308507
64	5/8" x 18	1	1	49565660	045242308521
68	5/8" x 18	1	1	49565664	045242337835

Beskrivning	För hålsågar mm	Skafffäste	Hålsåg eller borrrage	Antal i förpackning	Order- kvantitet	Artikel- nummer	EAN-kod
Hålsåghållare	Ø 14-30 mm	9.5 mm Hex	1/2" x 20	1	1	4932479465	4058546372590
Hålsåghållare	Ø 32-210 mm	9.5 mm Hex	5/8" x 18	1	1	4932479466	4058546372606
Adapter för vinkelslip	Ø 22-29mm	M14	1/2" x 20	1	1	4932430464	4002395381258
Adapter för vinkelslip	Ø 32-68mm	M14	5/8" x 18	1	1	4932430465	4002395381265

Hålsågsborrguide

Ett konstant vattenflöde förlänger hålsågens livslängd betydligt.
Borrguide säkerställer att boret inte vandrar och minimerar därför att ytan skadas.
Fästes och lossas enkelt med vakuumbäste.
Vakuumbästning ger snabb bästning och borttagning från ytan.



Beskrivning	Antal i förpackning	Order- kvantitet	Artikel- nummer	EAN-kod
Borrguide för borrhålsåg Ø 19 - 68 mm	1	1	4932352332	4002395369911

Diamantborr för våtbörning

- Standard 1/2" G-fäste
- Standard 1 1/4" UNC-fäste
- Segmenten är lasersvetsade
- Segment med en höjd på 10 mm för överlägsen livslängd



THIN KERF diamantborr för våtbörning

Diamantborr utformade för batteridrivna maskiner, särskilt för MX Fuel-verktyg.
Optimerade för nätdrivna maskiner upp till 2200 Watt.
10 mm lasersvetsade segment för överlägsen livslängd.
Standard 1/2" G-fäste på mindre diameter och standard 1 1/4" UNC-fäste på större diameter



Ø (mm)	Beskrivning	DD3 152	MXF DCD 150	Fäste	Arbets- längd (mm) B	Total längd (mm) A	Antal i förpackning	Order- kvantitet	Artikel- nummer	EAN-kod
12	WCHP-TK 12 mm	✓	✓	1/2" G	200	270	1	1	4932472167	4058546325633
14	WCHP-TK 14 mm	✓	✓	1/2" G	300	370	1	1	4932472168	4058546325640
16	WCHP-TK 16 mm	✓	✓	1/2" G	300	370	1	1	4932472169	4058546325657
18	WCHP-TK 18 mm	✓	✓	1/2" G	300	370	1	1	4932472170	4058546325664
20	WCHP-TK 20 mm	✓	✓	1/2" G	300	370	1	1	4932472171	4058546325671
22	WCHP-TK 22 mm	✓	✓	1/2" G	300	370	1	1	4932472172	4058546325688
24	WCHP-TK 24 mm	✓	✓	1/2" G	300	370	1	1	4932472173	4058546325695
25	WCHP-TK 25 mm	✓	✓	1/2" G	300	370	1	1	4932472174	4058546325701
28	WCHP-TK 28 mm	✓	✓	1/2" G	300	370	1	1	4932472175	4058546325718
30	WCHP-TK 30 mm	✓	✓	1/2" G	300	370	1	1	4932472176	4058546325725
32	WCHP-TK 32 mm	✓	✓	1/2" G	300	370	1	1	4932472177	4058546325732
35	WCHP-TK 35 mm	✓	✓	1/2" G	300	370	1	1	4932472178	4058546325749
40	WCHP-TK 40 mm	✓	✓	1/2" G	300	370	1	1	4932472180	4058546325763
46	WCHP-TK 46 mm	✓	✓	1 1/4" UNC	450	525	1	1	4932478953	4058546325855
51	WCHP-TK 51 mm	✓	✓	1 1/4" UNC	450	525	1	1	4932472184	4058546325800
56	WCHP-TK 56 mm	✓	✓	1 1/4" UNC	450	525	1	1	4932472185	4058546325817
61	WCHP-TK 61 mm	✓	✓	1 1/4" UNC	450	525	1	1	4932472186	4058546325824
66	WCHP-TK 66 mm	✓	✓	1 1/4" UNC	450	525	1	1	4932472187	4058546325831
68	WCHP-TK 68 mm	✓	✓	1 1/4" UNC	450	525	1	1	4932478954	4058546326362
71	WCHP-TK 71 mm	✓	✓	1 1/4" UNC	450	525	1	1	4932472188	4058546325848
76	WCHP-TK 76 mm	✓	✓	1 1/4" UNC	450	525	1	1	4932472189	4058546325855
81	WCHP-TK 81 mm	✓	✓	1 1/4" UNC	450	525	1	1	4932472190	4058546325862
86	WCHP-TK 86 mm	✓	✓	1 1/4" UNC	450	525	1	1	4932472191	4058546325879
91	WCHP-TK 91 mm	✓	✓	1 1/4" UNC	450	525	1	1	4932472192	4058546325886
101	WCHP-TK 101 mm	✓	✓	1 1/4" UNC	450	525	1	1	4932472193	4058546325893
105	WCHP-TK 105 mm	✓	✓	1 1/4" UNC	450	525	1	1	4932472194	4058546325909
111	WCHP-TK 111 mm	✓	✓	1 1/4" UNC	450	525	1	1	4932472195	4058546325916
121	WCHP-TK 121 mm	✓	✓	1 1/4" UNC	450	525	1	1	4932472196	4058546325923
126	WCHP-TK 126 mm	✓	✓	1 1/4" UNC	450	525	1	1	4932478955	4058546326379
130	WCHP-TK 130 mm	✓	✓	1 1/4" UNC	450	525	1	1	4932472197	4058546325930
140	WCHP-TK 140 mm	✓	✓	1 1/4" UNC	450	525	1	1	4932472198	4058546325947
150	WCHP-TK 150 mm	✓	✓	1 1/4" UNC	450	525	1	1	4932472199	4058546325954



Diamantbör för våtborrning

Ø (mm)	Beskrivning	Passar DD3 152	DCM2 250C & DCM2 350C	Fäste	Arbetslängd (mm) B	Total längd (mm) A	Antal i förpackning	Orderkvantitet	Artikelnummer	EAN-kod
52	WCHP 52	✓	✓	1 1/4" UNC	450	525	1	1	4932399707	4002395363582
62	WCHP 62	✓	✓	1 1/4" UNC	450	525	1	1	4932399708	4002395363599
72	WCHP 72	✓	✓	1 1/4" UNC	450	525	1	1	4932399709	4002395363605
82	WCHP 82	✓	✓	1 1/4" UNC	450	525	1	1	4932399710	4002395363612
92	WCHP 92	✓	✓	1 1/4" UNC	450	525	1	1	4932399711	4002395363629
102	WCHP 102	✓	✓	1 1/4" UNC	450	525	1	1	4932399712	4002395363636
112	WCHP 112	✓	✓	1 1/4" UNC	450	525	1	1	4932399713	4002395363643
122	WCHP 122	✓	✓	1 1/4" UNC	450	525	1	1	4932399714	4002395363650
132	WCHP 132	✓	✓	1 1/4" UNC	450	525	1	1	4932399715	4002395363667
152	WCHP 152	✓	✓	1 1/4" UNC	450	525	1	1	4932399716	4002395363674
162	WCHP 162	✓	✓	1 1/4" UNC	450	525	1	1	4932399717	4002395363681
172	WCHP 172	✓	✓	1 1/4" UNC	450	525	1	1	4932352052	4002395367092
182	WCHP 182	✓	✓	1 1/4" UNC	450	525	1	1	4932399718	4002395363698
202	WCHP 202	✓	✓	1 1/4" UNC	450	525	1	1	4932399719	4002395363704
225	WCHP 225	✓	✓	1 1/4" UNC	450	525	1	1	4932399720	4002395363711
250	WCHP 250	✓	✓	1 1/4" UNC	450	525	1	1	4932399721	4002395363728
300	WCHP 300	✓	✓	1 1/4" UNC	450	525	1	1	4932399722	4002395363735
350	WCHP 350	✓	✓	1 1/4" UNC	450	525	1	1	4932399723	4002395363742

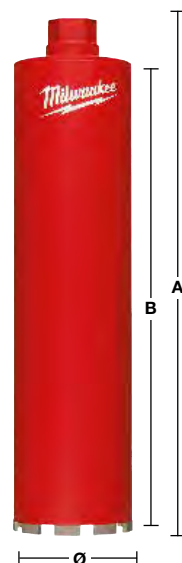

Torr diamantborrning med dammsugning - DCHXL

Segmenthöjd 10 mm för bästa livslängd.
Lasersvetsat segment för extra hållbarhet.

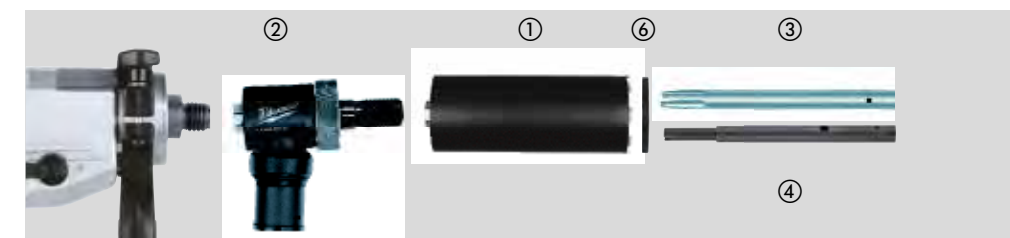

Material	DCHXL	Material	DCHXL
Lättbetong	◆	Granit	✗
Konstgjord sten	✗	Kalksten – hård	✓
Tegelsten – mycket hård	✓	Kalksten – mjuk	◆
Tegelsten – medium	✓	Marmor	✗
Tegelsten – mjuk	◆	Tegelpanna	✗
Betong	✗		

✓ Bäst lämpade. Rekommenderas för dessa material.
✗ Ej lämpligt. Rekommenderas ej för dessa material.

◆ Lämplig. Rekommenderas för periodiskt användande i dessa material. Mycket bra borrkaraktär, dock med reducerad livslängd.

Beskrivning	Ø (mm)	Fäste	Arbetslängd (mm) B	Total längd (mm) A	Antal i förpackning	Orderkvantitet	Artikelnummer	EAN-kod
DCHXL 38*	38	1 1/4" UNC	420	490	1	1	4932399753	4002395364060
DCHXL 52	52	1 1/4" UNC	420	490	1	1	4932399163	4002395357703
DCHXL 68	68	1 1/4" UNC	420	490	1	1	4932399164	4002395357710
DCHXL 82	82	1 1/4" UNC	420	490	1	1	4932399165	4002395357727
DCHXL 102	102	1 1/4" UNC	420	490	1	1	4932399166	4002395357734
DCHXL 107	107	1 1/4" UNC	420	490	1	1	4932399754	4002395364077
① DCHXL 112	112	1 1/4" UNC	420	490	1	1	4932399167	4002395357741
DCHXL 117	117	1 1/4" UNC	420	490	1	1	4932399755	4002395364084
DCHXL 122	122	1 1/4" UNC	420	490	1	1	4932399168	4002395357758
DCHXL 127	127	1 1/4" UNC	420	490	1	1	4932399169	4002395357765
DCHXL 132	132	1 1/4" UNC	420	490	1	1	4932399170	4002395357772
DCHXL 152	152	1 1/4" UNC	420	490	1	1	4932399171	4002395357789
DCHXL 162	162	1 1/4" UNC	420	490	1	1	4932399172	4002395357796

* Vid förborrning krävs ingen centrumstjärna

Beskrivning	Verktögsfäste	Fäste	Antal i förpackning	Orderkvantitet	Artikelnummer	EAN-kod
② FIXTEC™ utsugningskit (CLR)	M18 x 2.5	1 1/4" UNC	1	1	4932352172	4002395368242

Beskrivning	Antal i förpackning	Orderkvantitet	Artikelnummer	EAN-kod
③ Guidestång för DD2-160. Levereras komplett med låsskruv (4931622432), kräver insexnyckel och SDS-plus pilotbör (Ø 8 x 160 mm)	1	1	4932399173	4002395357802
④ Guidestång för DD3-152. Kräver SDS-plus pilotbör (Ø 8 x 110 mm)	1	1	4932352679	4002395373376
⑤ Guidestång för MXF DCD150.	1	1	4932479580	4058546373740



Torr diamantborrning för eldosor med dammsugning - DCHX

Segmenthöjd 10 mm för bästa livstid.
Lasersvetsat segment för extra hållbarhet.
Lämplig för installationer gällande eldosor och elcentraler.
Används med maskinen endast för rotation, ej lämpad för hammarborrning.

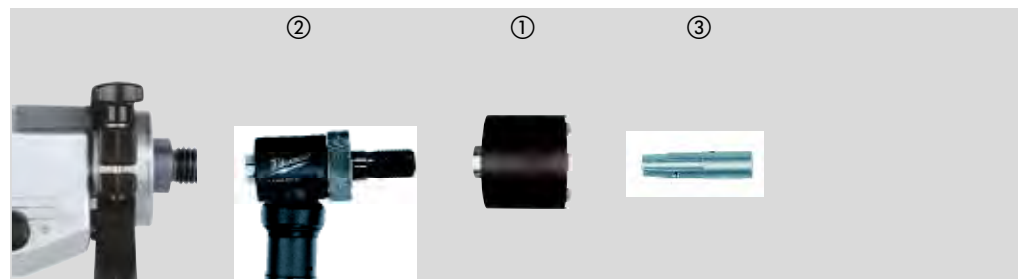

Material	DCHX	Material	DCHX
Lättdbetong	◆	Granit	✘
Konstgjord sten	✘	Kalksten – hård	✓
Tegelsten – mycket hård	✓	Kalksten – mjuk	◆
Tegelsten – medium	✓	Marmor	✘
Tegelsten – mjuk	◆	Tegelpanna	✘
Betong	✘		

✓ Bäst lämpade. Rekommenderas för dessa material.
◆ Lämplig. Rekommenderas för periodiskt användande i dessa material. Mycket bra borraraktär, dock med reducerad livslängd.
✘ Ej lämpligt. Rekommenderas ej för dessa material.

Beskrivning	Ø (mm)	Fäste	Arbetslängd (mm) B	Total längd (mm) A	Antal i förpackning	Orderkvantitet	Artikelnummer	EAN-kod
① DCHX 68	68	1 ¼" UNC	60	130	1	1	4932399217	4002395358311
① DCHX 82	82	1 ¼" UNC	60	130	1	1	4932399218	4002395358328

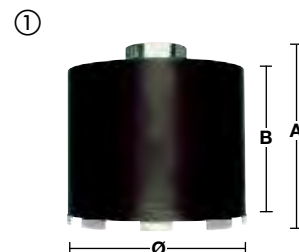

Beskrivning	Verktögsfäste	Fäste	Antal i förpackning	Orderkvantitet	Artikelnummer	EAN-kod
② FIXTEC™ utsugningskit (CLR)	M18 x 2.5	1 ¼" UNC	1	1	4932352172	4002395368242



Beskrivning	Antal i förpackning	Orderkvantitet	Artikelnummer	EAN-kod
③ Guidestång för DD2-160. Levereras komplett med låsskruv (4931622432), kräver insexnyckel och SDS-plus pilotbör (Ø 8 x 160 mm)	1	1	4932399173	4002395357802
④ Guidestång för DD3-152. Kräver SDS-plus pilotbör (Ø 8 x 110 mm)	1	1	4932352679	4002395373376
⑤ Guidestång för MXF DCD150.	1	1	4932479580	4058546373740



Torr diamantborrning för eldosor utan dammsugning - DCU / DCH

Segmenthöjd 7 mm.
Lasersvetsat segment för extra hållbarhet.
Lämplig för installationer gällande eldosor och elcentraler.
Används med maskinen endast för rotation, ej lämpad för hammarborrning.

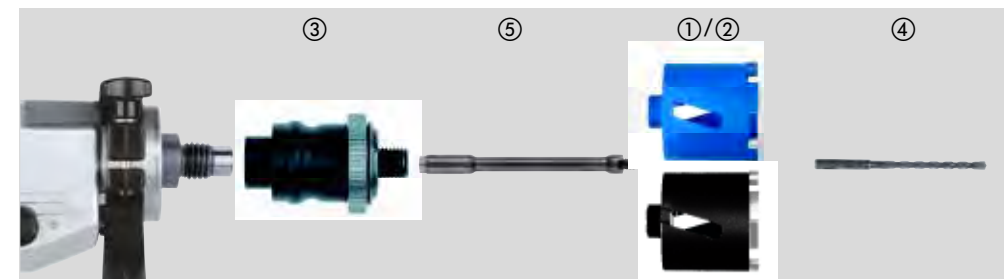

Material	DCU	DCH	Material	DCU	DCH
Lättdbetong	◆	◆	Granit	✘	✘
Konstgjord sten	✘	✘	Kalksten – hård	◆	✓
Tegelsten – mycket hård	◆	✓	Kalksten – mjuk	✓	◆
Tegelsten – medium	✓	✓	Marmor	✘	✘
Tegelsten – mjuk	✓	◆	Tegelpanna	✘	✘
Betong	✘	✘			

✓ Bäst lämpade. Rekommenderas för dessa material.
◆ Lämplig. Rekommenderas för periodiskt användande i dessa material. Mycket bra borraraktär, dock med reducerad livslängd.
✘ Ej lämpligt. Rekommenderas ej för dessa material.

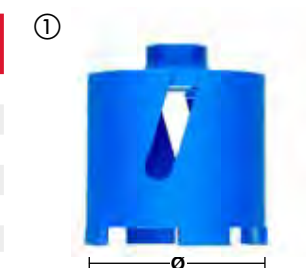

Beskrivning	Ø (mm)	Fäste	Arbetslängd (mm) B	Total längd (mm) A	Antal i förpackning	Orderkvantitet	Artikelnummer	EAN-kod
① DCU 68	68	M16	60	90	1	1	4932371978	4002395346035
① DCU 82	82	M16	60	90	1	1	4932371979	4002395346042
② DCH 68	68	M16	60	90	1	1	4932399579	4002395362080
② DCH 82	82	M16	60	90	1	1	4932399580	4002395362097

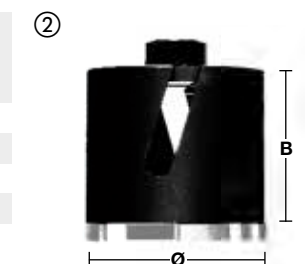

Beskrivning	Verktögsfäste	Fäste	Antal i förpackning	Orderkvantitet	Artikelnummer	EAN-kod
③ FIXTEC™-adapter	M18 x 2.5	M16	1	1	4932399174	4002395357819
④ Kräver SDS-Plus pilotbör (Ø 8 x 160 mm)			1	1	4932307071	4002395308873



Beskrivning	Adapter fäste	Fäste	Total längd (mm) A	Antal i förpackning	Orderkvantitet	Artikelnummer	EAN-kod
④ Förlängare mellan FIXTEC™ adapter och diamantbör	M16	M16	300	1	1	4932369736	4002395346028



Torr diamantborrning utan dammsugning - DCH 150

Segmenthöjd 10 mm.

Lasersvetsat segment för extra hållbarhet.

Används med maskinen endast för rotation, ej lämpad för hammarborrning.

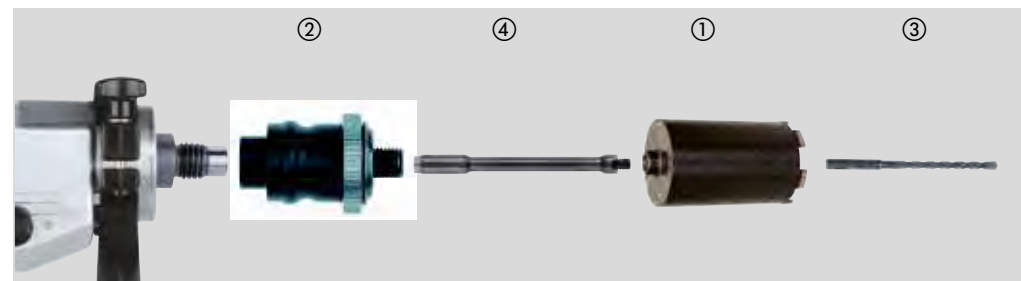

Material	DCH	Material	DCH
Lättbetong	◆	Granit	✘
Konstgjord sten	✘	Kalksten – hård	✓
Tegelsten – mycket hård	✓	Kalksten – mjuk	◆
Tegelsten – medium	✓	Marmor	✘
Tegelsten – mjuk	◆	Tegelpanna	✘
Betong	✘		

✓ Bästa lämpade. Rekommenderas för dessa material.

◆ Lämplig. Rekommenderas för periodiskt användande i dessa material. Mycket bra borrhänskor, dock med reducerad livslängd.

✘ Ej lämpligt. Rekommenderas ej för dessa material.

Beskrivning	Ø (mm)	Fäste	Arbetslängd (mm) B	Total längd (mm) A	Antal i förpackning	Orderkvantitet	Artikelnummer	EAN-kod
DCH 150-52	52	M16	150	180	1	1	4932352628	4002395372867
DCH 150-62	62	M16	150	180	1	1	4932352629	4002395372874
DCH 150-68	68	M16	150	180	1	1	4932352630	4002395372881
DCH 150-82	82	M16	150	180	1	1	4932352631	4002395372898
DCH 150-102	102	M16	150	180	1	1	4932352632	4002395372904
DCH 150-127	127	M16	150	180	1	1	4932352633	4002395372911



Beskrivning	Verktögsfäste	Fäste	Antal i förpackning	Orderkvantitet	Artikelnummer	EAN-kod
② FIXTEC™-adapter	M18 x 2.5	M16	1	1	4932399174	4002395357819
	11 mm Hex	M16	1	1	4932399220	4002395358342
③ Kräver SDS-Plus pilotbör (Ø8 x 260 mm).			1	1	4932353821	4002395320141



Beskrivning	Adapterfäste	Fäste	Total längd (mm) A	Antal i förpackning	Orderkvantitet	Artikelnummer	EAN-kod
④ Förlängare mellan FIXTEC™ adapter och diamantbör	M16	M16	300	1	1	4932369736	4002395346028

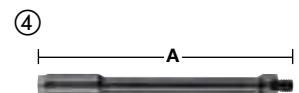

SHOCKWAVE
IMPACT DUTY

DRIVING PERFORMANCE FORWARD

SHOCKWAVE™ SKRUVBITS

MONTERING



Skanna
QR-koden
och se
video



WEAR
GUARD
TIP™



SPECIAL-
TILLVERKAT
ALLOY76™ STÅL



OPTIMERAD
SHOCK ZONE™

MILWAUKEE® SHOCKWAVE™ IMPACT DUTY™ skruvbits är konstruerade för att vara de mest hållbara biten med bästa passform på marknaden. WEAR GUARD TIP™ är ett laserhärdat skal som skyddar passformen över bitsets livslängd. SHOCK ZONE™ absorberar slag och vridmoment och är optimerad för olika spetsstyper och längder. Det specialtillverkade ALLOY76™-stålet och den egenutvecklade ärmebehandlingsprocessen maximerar motståndet mot slitage och stötar och ger förlängd livslängd kontra standardbits. SHOCKWAVE™ skruvbits är konstruerade för att vara extremt hållbara vid de mest krävande arbetsuppgifterna.



SHOCKWAVE IMPACT DUTY

SHOCKWAVE IMPACT DUTY

SHOCKWAVE™ IMPACT DUTY skruvbits

SHOCK WAVE™ IMPACT DUTY tillbehörsserie är inte bara idealisk till heavy duty applikationer som kräver slag, utan ger en heltäckande lösning för användarens alla borr och fästningsbehov.

Spets med laserhårdad WEAR GUARD TIP™ för förbättrad slitstyrka och skydd av passformen under bitens livslängd.

SHOCK ZONE™ geometri - designade för att vara flexibla:

SHOCK ZONE™ reducerar spänningar vid spetsen, vilket resulterar i färre brott. Kombinationen av SHOCK ZONE™ designen och ytbehandlingen absorberar slag och tillåter biten att böja sig likt en fjäder.

Specialtillverkad stål - Den specialtillverkade stålen från MILWAUKEE® gör SHOCKWAVE™ biten mer motståndskraftiga mot slag.



IMPACT



A) 25 mm 1/4" Hex - DIN 3126 - C 6.3
B) 50 mm 1/4" Hex - DIN 3126 - E 6.3
C) 90 mm 1/4" Hex - DIN 3126 - E 6.3
D) 150 mm 1/4" Hex - DIN 3126 - E 6.3

Typ	Total längd (mm)	Levereras i	Antal i förpackning	Orderkvantitet	Artikelnummer	EAN-kod	
Philips 	PH 1	25	①	2	4932430850	4002395385126	
		50	①	1	4932471564	4058546294632	
		90	①	1	4932430851	4002395385133	
	PH 2	25	①	2	1	4932430852	4002395385140
		25	②	25	10	4932430853	4002395385157
		50	①	1	1	4932430854	4002395385164
		50	②	10	10	4932430855	4002395385171
		90	①	1	1	4932430856	4002395385188
		150	①	1	1	4932471565	4058546294649
	PH 3	25	①	2	1	4932430857	4002395385195
		50	①	1	1	4932430858	4002395385201
		90	①	1	1	4932430859	4002395385218
Pozidrive 	PZ 1	25	①	2	1	4932430860	4002395385225
		25	②	25	10	4932430861	4002395385232
		50	①	1	1	4932471566	4058546294656
		90	①	1	1	4932430862	4002395385249
	PZ 2	25	①	2	1	4932430863	4002395385256
		25	②	25	10	4932430864	4002395385263
		50	①	1	1	4932430865	4002395385270
		50	②	10	10	4932430866	4002395385287
		90	①	1	1	4932430867	4002395385294
	PZ 3	150	①	1	1	4932471928	4058546298272
		25	①	2	1	4932430868	4002395385300
		25	②	25	10	4932430869	4002395385317
50		①	1	1	4932430870	4002395385324	
	150	①	1	1	4932471929	4058546298289	

① Blisterpack



② Förvaringsbox



Minsta orderkvantitet = 10st (levereras i diskdisplay)
Order > 10st måste beställas i jämna 10-tal (t ex. 10, 20, 30)

③ Diskdisplay



Typ	Total längd (mm)	Levereras i	Antal i förpackning	Orderkvantitet	Artikelnummer	EAN-kod	
TORX® 	TX 7	25	①	2	1	4932471567	4058546294663
		25	①	2	1	4932471568	4058546294670
		25	①	2	1	4932471569	4058546294687
	TX 10	25	①	2	1	4932430871	4002395385331
		50	①	1	1	4932471570	4058546294694
	TX 15	25	①	2	1	4932430872	4002395385348
		25	②	25	10	4932430873	4002395385355
		50	①	1	1	4932451286	4002395157440
		90	①	1	1	4932471571	4058546294700
		150	①	1	1	4932471572	4058546294717
	TX 20	25	①	2	1	4932430874	4002395385362
		25	②	25	10	4932430875	4002395385379
50		①	1	1	4932430876	4002395385386	
50		②	10	10	4932430877	4002395385393	
90		①	1	1	4932430878	4002395385409	
150		①	1	1	4932471573	4058546294724	
TX 25	25	①	2	1	4932430879	4002395385416	
	25	②	25	10	4932430880	4002395385423	
	50	①	1	1	4932430881	4002395385430	
	50	②	10	10	4932430882	4002395385447	
	90	①	1	1	4932430883	4002395385454	
	TX 27	25	①	2	1	4932430884	4002395385461
TX 30	25	①	2	1	4932430885	4002395385478	
	25	②	25	10	4932430886	4002395385485	
	50	①	1	1	4932430887	4002395385492	
	50	②	10	10	4932471574	4058546294731	
	90	①	1	1	4932471575	4058546294748	
TX 40	25	①	2	1	4932430888	4002395385508	
	25	②	25	10	4932430889	4002395385515	
	50	①	1	1	4932430890	4002395385522	
TX 50	25	①	2	1	4932430891	4002395385539	
	25	②	15	10	4932430892	4002395385546	

① Blisterpack



② Förvaringsbox



Minsta orderkvantitet = 10st (levereras i diskdisplay)
Order > 10st måste beställas i jämna 10-tal (t ex. 10, 20, 30)

③ Diskdisplay



SHOCKWAVE™ IMPACT DUTY

SHOCKWAVE™ IMPACT DUTY

	Typ	Total längd (mm)	Levereras i	Antal i förpackning	Orderkvantitet	Artikelnummer	EAN-kod
TORX® B0	TX B07	25	①	2	1	4932471577	4058546294762
	TX B08	25	①	2	1	4932471578	4058546294779
	TX B09	25	①	2	1	4932471579	4058546294786
	TX B010	25	①	2	1	4932471580	4058546294793
	TX B015	25	①	2	1	4932471581	4058546294809
	TX B020	25	①	2	1	4932471582	4058546294816
	TX B025	25	①	2	1	4932471583	4058546294823
	TX B030	25	①	2	1	4932471584	4058546294830
	TX B040	25	①	2	1	4932471585	4058546294847
	Hex	Hex 2.5 mm	25	①	2	1	4932430893
Hex 3 mm		25	①	2	1	4932430894	4002395385560
Hex 4 mm		25	①	2	1	4932430895	4002395385577
Hex 5 mm		25	①	2	1	4932430896	4002395385584
Hex 6 mm		25	①	2	1	4932430897	4002395385591
Hex 8 mm		25	①	2	1	4932430898	4002395385607
Hex 10 mm	Hex 10 mm	25	①	2	1	4932430899	4002395385614
	Hex 12 mm	25	①	2	1	4932430900	4002395385621
	Spår	SL 0.6 x 4.5	25	①	2	1	4932430901
Spår	SL 0.8 x 5.5	25	①	2	1	4932430902	4002395385645
	SL 1.2 x 6.5	25	①	2	1	4932430903	4002395385652

① Blisterpack



SHOCKWAVE™ IMPACT DUTY satser

Beskrivning	Antal i förpackning	Orderkvantitet	Artikelnummer	EAN-kod
SHOCKWAVE™ IMPACT DUTY bitssats med karbinhake (10-del) SHOCKWAVE™ bitssats: 10 x 50mm längd: 2 x PH2 / 1 x PZ2 / 1 x TX15 / 2 x TX20 / 2 x TX25 / 1 x TX30 / 1 x TX40 SHOCKWAVE™ IMPACT DUTY karbinhake (10 st) Shockwave™ bits: 10 x 50mm längd: 4 x PH2 / 4 x PZ2 / 1 x TX20 / 1 x TX25	10	50	4932480941	4058546412265
SHOCKWAVE™ IMPACT DUTY puckset (15-del) Innehåll: SHOCKWAVE™ bits: Längd 14 x 25 mm: 1 x PH1 / 2 x PH2, 1 x PZ1 / 2 x PZ2 / 1 x PZ3, 1 x TX10 / 2 x TX15 / 2 x TX20 / 1 x TX25 / 1 x TX30, 1 x SHOCKWAVE™ magnetisk bitshållare 60 mm	15	10	4932430904	4002395385669
SHOCKWAVE™ IMPACT DUTY bitssats (32 delar) SHOCKWAVE™ skruvbits: 31 x 25 mm långa: 1 x PH1 / 2 x PH2 / 1 x PH3, 1 x PZ1 / 2 x PZ2 / 1 x PZ3, 2 x TX10 / 2 x TX15 / 3 x TX20 / 2 x TX25 / 2 x TX30 / 1 x TX40, 1 x TX B07 / 1 x TX B08 / 1 x TX B09 / 1 x TX B010 / 1 x TX B015 / 1 x TX B020 / 1 x TX B025, 1 x Hex 3 mm / 1 x Hex 4 mm / 1 x Hex 5 mm / 1 x Hex 6 mm, 1 x SHOCKWAVE™ bitshållare 1/4" Hex-fäste 73 mm lång	32	12	4932464240	4058546221850
SHOCKWAVE™ IMPACT DUTY Torx bitssats (32-delar) SHOCKWAVE™ Torx skruvbits: 31 x 25 mm length: 2 x TX10 / 4 x TX15 / 5 x TX20 / 5 x TX25 / 5 x TX30 / 2 x TX40 / 1 x TX50, 1 x TX B07 / 1 x TX B08 / 1 x TX B09 / 1 x TX B010 / 1 x TX B015 / 1 x TX B020 / 1 x TX B025, 1 x SHOCKWAVE™ bitshållare 1/4" Hex-fäste 73 mm lång	32	12	4932471586	4058546294854
SHOCKWAVE™ IMPACT DUTY bitssats (35-del) SHOCKWAVE™ bits: 24 x 25 mm 1 x PH1 / 3 x PH2 / 1 x PH3, 2 x PZ1 / 3 x PZ2 / 1 x PZ3, 2 x TX10 / 2 x TX15 / 3 x TX20 / 3 x TX25 / 2 x TX30 / 1 x TX40, 7 x 50 mm 1 x PH2 / 1 x PZ2, 1 x TX15 / 1 x TX20 / 1 x TX25 / 1 x TX30 / 1 x TX40, 3 x SHOCKWAVE™ magnetisk hylsa: 48 mm: 1 x Hex 7 mm / 1 x Hex 8 mm / 1 x Hex 10 mm, 1 x SHOCKWAVE™ magnetisk bitshållare: 60 mm.	35	6	4932492003	4058546413705
SHOCKWAVE™ IMPACT DUTY bitssats (38-del) SHOCKWAVE™ bits: 16 x 25 mm 1 x PH1 / 2 x PH2, 1 x PZ1 / 2 x PZ2, 1 x TX10 / 1 x TX15 / 2 x TX20 / 3 x TX25 / 2 x TX30 / 1 x TX40, 21 x 50 mm 1 x PH1 / 3 x PH2 / 1 x PH3, 1 x PZ1 / 3 x PZ2 / 1 x PZ3, 1 x TX10 / 1 x TX15 / 1 x TX20 / 2 x TX25 / 3 x TX30 / 3 x TX40, 1 x SHOCKWAVE™ magnetisk bitshållare: 60 mm.	38	6	4932492009	4058546413767
SHOCKWAVE™ IMPACT DUTY bits- och hylsats (40-del) SHOCKWAVE™ bits: Längd 25 x 25 mm 1 x PH1 / 2 x PH2 / 1 x PZ1 / 3 x PZ2 / 2 x TX10 / 2 x TX15 / 3 x TX20 / 2 x TX25 / 2 x TX30 / 1 x TX40 / 1 x TX50 / 1 x Hex 4 mm / 1 x Hex 5 mm / 1 x SL 0,6 x 4,5 / 1 x SL 0,8 x 5,5 / 1 x SL 1,2 x 6,5. Längd 8 x 50 mm 1 x PH2 / 1 x PZ1 / 1 x PZ2 / 1 x TX10 / 1 x TX15 / 1 x TX20 / 1 x TX 25 / 1 x TX30, SHOCKWAVE™ magnetisk bitshållare: 1 x 60 mm, 1 x 152 mm, 3 x SHOCKWAVE™ 1/4" Hex bits: Ø 3 / 4 / 5 mm, 2 x SHOCKWAVE™ magnetisk mutter: 48 mm långa 1 x Hex 8 mm / 1 x Hex 10 mm	40	6	4932492004	4058546413712

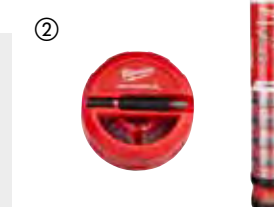

SHOCKWAVE™ IMPACT DUTY

SHOCKWAVE™ IMPACT DUTY

SHOCKWAVE™ IMPACT DUTY satser

Beskrivning	Antal i förpackning	Orderkvantitet	Artikelnummer	EAN-kod
SHOCKWAVE™ IMPACT DUTY bitssats (48-del) SHOCKWAVE™ skruvbits: 24 x 25 mm långa 1 x PH1 / 3 x PH2 / 1 x PH3, 1 x PZ1 / 3 x PZ2 / 1 x PZ3, 2 x TX10 / 1 x TX15 / 3 x TX20 / 3 x TX25 / 2 x TX30 / 1 x TX40, 1 x Hex 4 mm / 1 x Hex 5 mm. ⑧ 16 x 50 mm långa 2 x PH2 / 1 x PH3, 2 x PZ2 / 1 x PZ3, 1 x TX10 / 1 x TX15 / 2 x TX20 / 2 x TX25 / 2 x TX30 / 2 x TX40, 4 x 90 mm långa 1 x PH2, 1 x PZ2, 1 x TX20 / 1 x TX25. 1 x SHOCKWAVE™ magnetisk bitshållare 60 mm långa. 3 x SHOCKWAVE™ 1/4" Hex multimaterial borrarbits: Ø 5 / 6 / 8 mm	48	6	4932492005	4058546413729
SHOCKWAVE™ IMPACT DUTY bits- och hyllsats (56-del) SHOCKWAVE™ bits: Längd 48 x 25 mm 2 x PH1 / 3 x PH2 / 1 x PH3 / 3 x PZ1 / 4 x PZ2 / 2 x PZ3, 3 x TX10 / 3 x TX15 / 4 x TX20 / 4 x TX25 / 4 x TX30 / 3 x TX40 / 2 x TX50 / 2 x Hex 4 mm / 2 x Hex 5 mm, 2 x SL 0,6 x 4,5 / 2 x SL 0,8 x 5,5 / 2 x SL 1,2 x 6,5. Längd 7 x 50 mm 1 x PH2, 1 x PZ1 / 1 x PZ2 / 1 x TX10 / 1 x TX15 / 1 x TX20 / 1 x TX 25. 1 x SHOCKWAVE™ magnetisk bitshållare 60 mm	56	6	4932492006	4058546413736
SHOCKWAVE™ IMPACT DUTY bitssats (70-del) SHOCKWAVE™ bits: 48 x 25 mm 1 x PH1 / 2 x PH2, 3 x PZ1 / 24 x PZ2 / 5 x PZ3, 1 x TX10 / 1 x TX15 / 2 x TX20 / 2 x TX25 / 2 x TX30 / 1 x TX40, 2 x Hex 4 mm / 2 x Hex 5 mm. 19 x 50 mm 1 x PH1 / 3 x PH2, 1 x PZ1 / 5 x PZ2 / 3 x PZ3, 1 x TX20 / 1 x TX25 / 2 x TX30 / 2 x TX40. 2 x SHOCKWAVE™ magnetisk mutter 48 mm: Hex 8 mm / Hex 10 mm. 1 x SHOCKWAVE™ magnetisk bitshållare 60 mm.	70	6	4932492007	4058546413743
SHOCKWAVE™ IMPACT DUTY XL TX bitssats (75-del) SHOCKWAVE™ skruvbits: 60 x 25 mm långa 1 x PH1 / 2 x PH2, 1 x PZ1 / 3 x PZ2 / 1 x PZ3, 2 x TX10 / 4 x TX15 / 12 x TX20 / 12 x TX25 / 12 x TX30 / 2 x TX40 / 1 x TX50, 1 x TX B07 / 1 x TX B08 / 1 x TX B09 / 1 x TX B010 / 1 x TX B015, 1 x Hex 4 mm / 1 x Hex 5 mm. 12 x 50 mm långa 1 x PH2, 1 x PZ1 / 1 x PZ2, 1 x TX10 / 2 x TX15 / 2 x TX20 / 2 x TX25 / 2 x TX30. 2 x SHOCKWAVE™ hylsa 48 mm långa: Hex 8 mm / Hex 10 mm. 1 x SHOCKWAVE™ magnetisk bitshållare 60 mm lång	75	6	4932492008	4058546413750

DESIGNED FOR USE IN PACKOUT™



SHOCKWAVE™ IMPACT DUTY satser

Praktisk fickstorlek.
 Bitshållaren kan förlängas för perfekt styrning av långa skruvar. Upp till 110 mm i total längd
 Hållaren kan användas som ett skruvdragarhandtag.
 4 hål för avisolering av kablar 0,75 / 1,0 / 1,5 / 2,5 mm².
 Funktion för att böja kabeltrådar upp till 5 mm².

Beskrivning	Antal i förpackning	Orderkvantitet	Artikelnummer	EAN-kod
SHOCKWAVE™ IMPACT DUTY kompakt bitsset (12-del) 1 x PH2, 1 x PZ1 / 2 x PZ2 / 1 x PZ3, 1 x TX15 / 1 x TX20 / 2 x TX25 / 1 x TX30 / 1 x TX40, 1 x magnetisk bitshållare med krage 76 mm lång	12	10	4932430910	4002395385720



SHOCKWAVE™ IMPACT DUTY magnetisk bitshållare

Specialutvecklad stål som är värmebehandlat för maximal styrka och flexibilitet.
 Solid konstruktion som klarar hård behandling under applikationer med slag.
 Stark magnetisk spets för ett säkert fäste.
 1/4" Hex -fäste (DIN 3126 - E 6.3). Mycket lämplig för högt vridmoment och slagtillämpningar.

Beskrivning	Total längd (mm) A	Antal i förpackning	Orderkvantitet	Artikelnummer	EAN-kod
① Magnetisk bitshållare 60mm	60	1	1	4932352406	4002395370658
② Magnetisk bitshållare 60 mm - 100 delar	60	1	100	4932430478	4002395381395
③ Magnetisk bitshållare 152 mm - lång serie	152	1	1	4932471822	4058546297213
④ Magnetisk bitshållare 305 mm - långa serien	305	1	1	4932471823	4058546297220

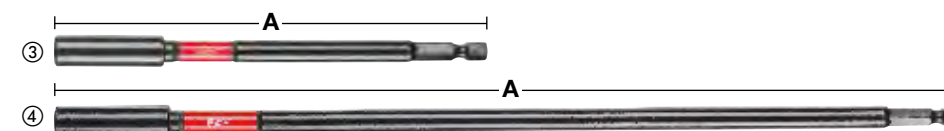

SHOCKWAVE™ IMPACT DUTY bitshållare för snabbbyte

Dubbla magneter säkerställer maximalt fäste.
 Snabbkoppling - Enhandsbetjänt borttagning av bits.
 1/4" Hex-fäste (DIN 3126 - E 6.3). Mycket lämplig för högt vridmoment och slagtillämpningar.

Beskrivning	Total längd (mm) A	Antal i förpackning	Orderkvantitet	Artikelnummer	EAN-kod
① Bitshållare snabbbyte 73 mm	73	1	1	4932459398	4058546010591
② Lång bitshållare snabbbyte - 152 mm	152	1	1	4932471824	4058546297237
③ Bitshållare snabbbyte - 305 mm långa serien	305	1	1	4932471825	4058546297244

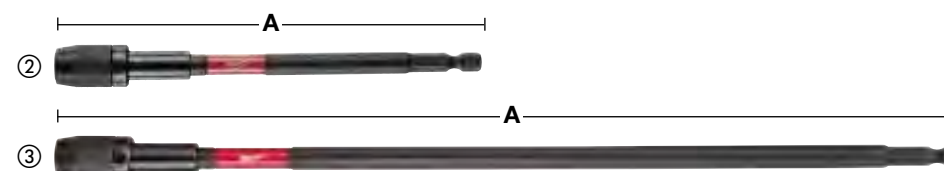

SHOCKWAVE™ IMPACT DUTY

SHOCKWAVE™ IMPACT DUTY

SHOCKWAVE™ IMPACT DUTY magnetiska hylsor

Specialutvecklad stål och värmebehandling för maximal styrka och extrem tålighet. Stark magnetisk spets för ett säkert fäste. 1/4" Hex-fäste (DIN 3126 - E 6.3). Lämpade för applikationer som kräver slagfunktion och högt vridmoment

Storlek AF (kant till kant) (mm)	För förankringsstänger med gängstorlek	Total längd (mm)	Antal i förpackning	Orderkvantitet	Artikelnummer	EAN-kod
5.5	M3	65	1	1	4932492434	4058546418014
6	M3.5	65	1	1	4932492435	4058546418021
1/4"	-	65	1	1	4932492436	4058546418038
7	M4	65	1	1	4932492437	4058546418045
5/16"	-	65	1	1	4932492438	4058546418052
8	M5	65	1	1	4932492439	4058546418069
8	M5	150	1	1	4932492446	4058546418137
3/8"	-	65	1	1	4932492440	4058546418076
10	M6	65	1	1	4932492441	4058546418083
10	M6	150	1	1	4932492447	4058546418144
12	M7	65	1	1	4932492442	4058546418090
13	M8	65	1	1	4932492443	4058546418106
13	M8	150	1	1	4932492448	4058546418151
17	M10	65	1	1	4932492444	4058546418113
SHOCKWAVE™ IMPACT DUTY sexkantshylsats (4 st)			4	1	4932492445	4058546418120
Ø 7 / 8 / 10 / 13 mm.						



SHOCKWAVE™ IMPACT DUTY hyls- och bitsadapter - Hex-fäste

Beskrivning	Total längd (mm) A	Antal i förpackning	Orderkvantitet	Artikelnummer	EAN-kod
① Hylsadapter. 1/4" Hex - 1/4" fyrkant. DIN 3126 - E 6.3	50	1	1	4932471826	4058546297251
② Hylsadapter. 1/4" Hex - 3/8" fyrkant. DIN 3126 - E 6.3	50	1	1	4932478054	4058546339876
③ Hylsadapter. 1/4" Hex - 1/2" fyrkant. DIN 3126 - E 6.3	50	1	1	4932478803	4058546360856
④ Hylsadapter 7/16" Hex - 1/2" fyrkant	70	1	1	4932480586	4058546408718
SHOCKWAVE™ IMPACT DUTY hylsadapter (3-del)					
⑤ 1 x 1/4" Hex - 1/4" fyrkant, 1 x 1/4" Hex - 3/8" fyrkant, 1 x 1/4" Hex - 1/2" fyrkant		3	1	4932479228	4058546370220



SHOCKWAVE™ vinkeltillsats

Vinkeltillsatsen ger utmärkt åtkomst vid borrning eller skruvning i svåråtkomliga applikationer. Slagtålig: passar ihop med våra senaste 18V-slagskruvdragare samt med batteridrivna borrar- och skruvdragare SHOCK ZONE™ och avancerad växeldesign för utmärkt kraftöverföring och slitstyrka. För alla 1/4" Hex Skruv- och borttillbehör. Lågprofil: Endast 36 mm hög och med 90° vinkel för utmärkt åtkomst vid borrning eller skruvning i svåråtkomliga applikationer. Ergonomiskt gummigrepp. Innehåller 1 x vinkeltillsats och 10 x 25 mm skruvbits.

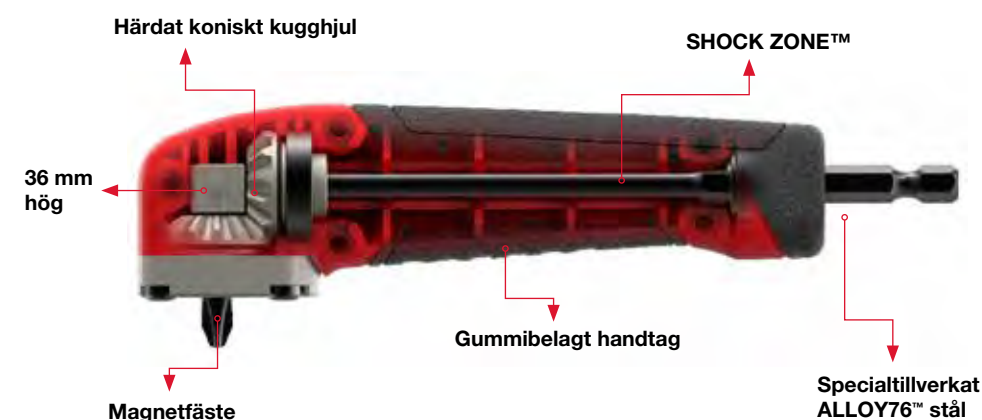

Beskrivning	Antal i förpackning	Orderkvantitet	Artikelnummer	EAN-kod
Diskdisplay SHOCKWAVE™ vinkeltillsats-set (11-del)				
1 x vinkeltillsats, 1 x PH2, 1 x PZ1 / 2 x PZ2 / 1 x PZ3, 1 x TX10 / 1 x TX15 / 1 x TX20 / 1 x TX25 / 1 x TX30	11	12	4932471274	4058546289027



SHOCKWAVE™ KNUCKLE™ vinkelskruvtillsats

Slagtåliga: Passar att använda med de senaste 18 V slagskruvdragarna samt batteridrivna borrar- och skruvdragare. Kompakt vinkelskruvtillsats. Perfekt för arbete i trånga utrymmen. Solid metallkonstruktion absorberar slagen. 0° och 30° positioner. 1/4" Hex fäste som passar direkt i chucken. * 40 mm höjd vid 30° lutning.



* Höjd vid 30° vinkel - 40 mm

Beskrivning	Antal i förpackning	Orderkvantitet	Artikelnummer	EAN-kod
Diskdisplay Knuckle™-set (11-pack)				
1 x KNUCKLE™, 1 x PH1 / 2 x PH2, 1 x PZ1 / 2 x PZ2 / 1 x PZ3, 1 x TX15 / 1 x TX20 / 1 x TX25	11	10	4932459781	4058546029531



OSD2 - Vinkeltillsats

OSD 2 vinkeltillsatsen är idealisk vid all skruvdragning och borrning i trånga utrymmen.
1/4" Sexkantbitshållare tar skruvbits och borrar med både 25mm (C6.3) standardfäste och kulfäste (E6.3) Kuggväxlar och kåpa i metall för jämn och exakt drift och utmärkt effektoverföring
Softgrip-sidohandtag är vridbart till 360° för vänster- eller högerhänta samt har 4 låspositioner
Tvåstegs sexkantsskaft passar standard 1/4" (6 mm) sexkantsskaft eller 10mm sexkantsskaft.
Industriell kvalitet passar till alla batteridrivna maskiner och passar tillämpningar med upp till 40 Nm vridmoment och högst 1750 varv/min.
OSD 2 klarar både borrning och skruvdragning
Med en höjd på endast 51 mm är den perfekt för trånga utrymmen.



Beskrivning	Antal i förpackning	Orderkvantitet	Artikelnummer	EAN-kod
① OSD 2	1	1	4932352320	4002395369799
② Diskdisplay 6 x OSD 2 (4932352320)	6	1	4932352321	4002395369805

Bits



Profilerna i bitset är köldpressade vilket ger perfekt passform och minskar risken att biten hoppar / glider ur spåret på skruven. Toppen är behandlad i en speciell härdningsprocess med temperaturer upp till 870° C.

Detta ger en bit med en hårdhet på 60 HRC. Den hårda toppen ger extra lång livslängd.

Kroppen är tillverkad av S2 Europeiskt stål av högsta kvalitet.

Kvalitetsstämpeln. Alla bits är lasermärkta med MILWAUKEE® logo och vilket spår bitset har.

	Typ	Total längd (mm)	Antal i förpackning	Orderkvantitet	Artikelnummer	EAN-kod
Phillips	PH 1	25	25	1	4932399586	4002395362363
	PH 2	25	25	1	4932399587	4002395362370
	PH 3	25	25	1	4932399588	4002395362387
Poizdrive	PZ 1	25	25	1	4932399589	4002395362394
	PZ 2	25	25	1	4932399590	4002395362400
	PZ 3	25	25	1	4932399591	4002395362417
Torx	TX 10	25	25	1	4932399594	4002395362448
	TX 15	25	25	1	4932399595	4002395362455
	TX 20	25	25	1	4932399596	4002395362462
	TX 25	25	25	1	4932399597	4002395362479
	TX 30	25	25	1	4932399599	4002395362493
	TX 40	25	25	1	4932399600	4002395362509

Kompakta bitssatser

Dessa högkvalitativa bitssatser riktar sig till professionella användare och finns i 3 olika versioner.

Slimline design: 110 mm x 65 mm x 15 mm.

Säkert klicklås system – enkelt att öppna och säker låsning.

Extra förvaringsficka i sidan som håller 50 mm bits eller borrar.

Fönster på framsidan som skyddar mot damm.

Högkvalitativt skruvbits med hårdhet av 60 HRC och 1/4" Hex fäste. 25 mm bits tillverkade enligt DIN 3126

– C6.3. 50 mm bits tillverkade enligt DIN 3126 – E6.3

Magnetisk bitshållare med snabbkoppling.

Beskrivning	Antal i förpackning	Orderkvantitet	Artikelnummer	EAN-kod
12 delars kompakt skruvbitssats 25mm: SL 0.8 x 5.5mm x 1, 25mm: PH 1 x 1 / PH 2 x 2 / PH 3 x 1, 25mm: PZ 1 x 1 / PZ 2 x 2 / PZ 3 x 1, 50mm: PH 2 x 1, 50mm: PZ 2 x 1. 1 x magnetisk bitshållare med snabbfäste	12	1	4932399513	4002395361601



Standardbitssats

Beskrivning	Antal i förpackning	Orderkvantitet	Artikelnummer	EAN-kod
Bitssats (27-del) Skruvbits 25 mm långa: PH 1 x 2 / PH 2 x 2 / PH 3 x 1, PZ 1 x 2 / PZ 2 x 4 / PZ 3 x 2, TX 10 x 2 / TX 15 x 3 / TX 20 x 3, TX 25 x 3 / TX 30 x 1 / TX 40 x 1. Magnetisk bitshållare.	27	1	4932352747	4002395374052



Magnetisk Bitshållare

Beskrivning	Antal i förpackning	Orderkvantitet	Artikelnummer	EAN-kod
① Magnetisk bitshållare med snabbkoppling. Total längd 58mm.	1	1	4932373483	4002395351060
② Magnetisk bitshållare för gipsskivor	1	1	4932430179	4002395378401



NÄSTA GENERATION SHOCKWAVE KRAFTHYLSOR

SHOCKWAVE
IMPACT DUTY

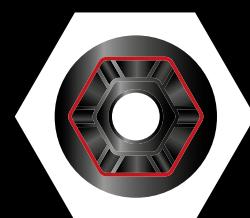

**SLIRAR INTE
HEX-GEOMETRI**

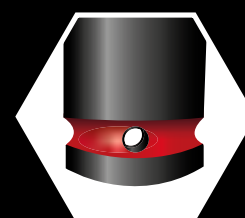

**DUBBLA HÅL
DESIGNADE FÖR
ENKLARE BYTEN**



**LASERETSAD
LOGO & NUMMER**



**BLÄCKFYLLDA
STORLEKSMAR-
KERINGAR**

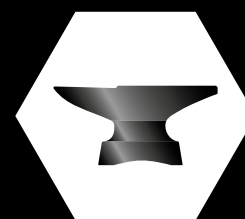

**SMIDDA
FÖR ATT KLARA
HÖGA VRIDMOMENT**

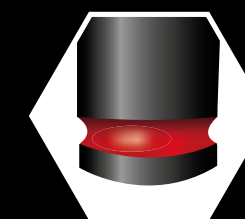

**BLÄCKFYLLDA
FÄRGMARKE-
RINGAR**

SHOCKWAVE™ IMPACT DUTY

SHOCKWAVE™ IMPACT DUTY

1/4" SHOCKWAVE™ IMPACT DUTY krafthylsa - djup

A (mm)	B (mm)	C (mm)	D (mm)	E (mm)	För förankringsstänger med gängstorlek	Antal i	Orderkvantitet	Artikelnummer	EAN-kod
1/4" Fyrkant	4	50	1.9	7.60	M2	1	1	4932480251	4058546405366
1/4" Fyrkant	4.5	50	2.2	8	-	1	1	4932480252	4058546405373
1/4" Fyrkant	5	50	2.8	8	M2.5	1	1	4932480253	4058546405380
1/4" Fyrkant	5.5	50	2.8	8.5	M3	1	1	4932480254	4058546405397
1/4" Fyrkant	6	50	3.1	9.6	M3.5	1	1	4932480255	4058546405403
1/4" Fyrkant	7	50	3.6	10.8	M4	1	1	4932480256	4058546405410
1/4" Fyrkant	8	50	3.6	12	M5	1	1	4932480257	4058546405427
1/4" Fyrkant	9	50	4.1	13	-	1	1	4932480258	4058546405434
1/4" Fyrkant	10	50	4.6	13.8	M6	1	1	4932480259	4058546405441
1/4" Fyrkant	11	50	5.5	13.8	-	1	1	4932480260	4058546405458
1/4" Fyrkant	12	50	6.1	14.7	M7	1	1	4932480261	4058546405465
1/4" Fyrkant	13	50	6.8	15.7	M8	1	1	4932480262	4058546405472

1/4" SHOCKWAVE™ IMPACT DUTY krafthylssats till skena (12 st)

12 x 1/4" hylsor: 4 / 4.5 / 5 / 5.5 / 6 / 7 / 8 / 9 / 10 / 11 / 12 / 13 och en hylsskena

12 1 4932480453 4058546407384

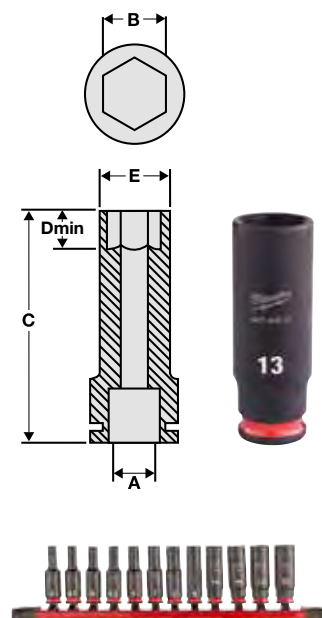

1/4" SHOCKWAVE™ IMPACT DUTY krafthylssats med skuminlägg

Beskrivning	Antal i förpackning	Orderkvantitet	Artikelnummer	EAN-kod
1/4" hylsor långa i skuminlägg (17-del)	17	1		
SHOCKWAVE™ IMPACT DUTY 1/4" lång hylsa: 4/4.5/5/5.5/6/7/8/9/10/11/12/13mm, magnetisk bitshållare 152 mm, magnetisk bitshållare 305mm, bitssats 32-del, adapter 1/4" Hex --> 1/4" fyrkant, adapter 1/4" fyrkant --> 1/4" Hex, Skuminlägg 417x177mm	4932493386	4058546482572		
Skum 417x177mm 1/4" djup 1-1-del	1	1	4932493385	4058546482565



Adapter ShW 1/4" SQ - 1/4" Hex-1-del

Hylsadapter 1/4" fyrkant till 1/4" Hex
Endast lämplig för bits >50mm

Beskrivning	Total längd (mm)	Antal i förpackning	Orderkvantitet	Artikelnummer	EAN-kod
Hylsadapter 1/4" fyrkant - 1/4" hex	45	1	1	4932493425	4058546482961



NYHET

3/8" SHOCKWAVE™ IMPACT DUTY krafthylsa - standard

A (mm)	B (mm)	C (mm)	D (mm)	E (mm)	För förankringsstänger med gängstorlek	Antal i förpackning	Orderkvantitet	Artikelnummer	EAN-kod
3/8" Fyrkant	6	32	3.1	10.5	M3.5	1	1	4932480263	4058546405489
3/8" Fyrkant	7	32	3.1	12.6	M4	1	1	4932480264	4058546405496
3/8" Fyrkant	8	32	3.6	13.9	M5	1	1	4932480265	4058546405502
3/8" Fyrkant	9	32	4.1	14.5	-	1	1	4932480266	4058546405519
3/8" Fyrkant	10	32	4.6	15.8	M6	1	1	4932480267	4058546405526
3/8" Fyrkant	11	32	5.5	16.9	-	1	1	4932480268	4058546405533
3/8" Fyrkant	12	32	6.1	18.2	M7	1	1	4932480269	4058546405540
3/8" Fyrkant	13	32	6.8	19.5	M8	1	1	4932480270	4058546405557
3/8" Fyrkant	14	32	8.4	20.5	-	1	1	4932480271	4058546405564
3/8" Fyrkant	15	32	8.4	21.8	-	1	1	4932480272	4058546405571
3/8" Fyrkant	16	32	9.6	23.8	M10	1	1	4932480273	4058546405588
3/8" Fyrkant	17	34	9.6	24.8	-	1	1	4932480274	4058546405595
3/8" Fyrkant	18	34	10.2	25.8	M12	1	1	4932480275	4058546405601
3/8" Fyrkant	19	34	11	27.6	-	1	1	4932480276	4058546405618
3/8" Fyrkant	20	34	11	27.8	-	1	1	4932480277	4058546405625
3/8" Fyrkant	21	34	11.7	29.8	M14	1	1	4932480278	4058546405632
3/8" Fyrkant	22	34	12.5	31.6	-	1	1	4932480279	4058546405649
3/8" SHOCKWAVE™ IMPACT DUTY krafthylssats till skena (9-del)									
8 x krafthylsor: 8 / 10 / 12 / 13 / 16 / 17 / 18 / 19 mm och en hylsskena						9	1	4932480454	4058546407391

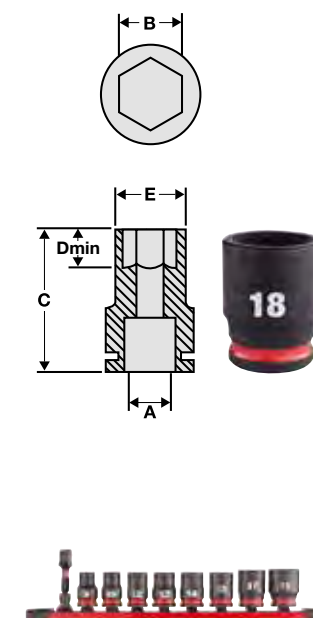

3/8" SHOCKWAVE™ IMPACT DUTY krafthylsa - djup

A (mm)	B (mm)	C (mm)	D (mm)	E (mm)	För förankringsstänger med gängstorlek	Antal i förpackning	Orderkvantitet	Artikelnummer	EAN-kod
3/8" Fyrkant	6	65	3.1	10.5	M3.5	1	1	4932480280	4058546405656
3/8" Fyrkant	7	65	3.6	12.6	M4	1	1	4932480281	4058546405663
3/8" Fyrkant	8	65	3.6	13.9	M5	1	1	4932480282	4058546405670
3/8" Fyrkant	9	65	4.1	14.5	-	1	1	4932480283	4058546405687
3/8" Fyrkant	10	65	4.6	15.8	M6	1	1	4932480284	4058546405694
3/8" Fyrkant	11	65	5.5	16.9	-	1	1	4932480285	4058546405700
3/8" Fyrkant	12	65	6.1	18.8	M7	1	1	4932480286	4058546405717
3/8" Fyrkant	13	65	6.8	19.5	M8	1	1	4932480287	4058546405724
3/8" Fyrkant	14	65	8.4	20.5	-	1	1	4932480288	4058546405731
3/8" Fyrkant	15	65	8.4	21.8	-	1	1	4932480289	4058546405748
3/8" Fyrkant	16	65	9.6	23.8	M10	1	1	4932480290	4058546405755
3/8" Fyrkant	17	65	9.6	24.8	-	1	1	4932480291	4058546405762
3/8" Fyrkant	18	65	10.2	25.8	M12	1	1	4932480292	4058546405779
3/8" Fyrkant	19	65	11	27.6	-	1	1	4932480293	4058546405786
3/8" Fyrkant	20	65	11	27.8	-	1	1	4932480294	4058546405793
3/8" Fyrkant	21	65	11.7	29.8	M14	1	1	4932480295	4058546405809
3/8" Fyrkant	22	65	12.5	31.6	-	1	1	4932480296	4058546405816
3/8" SHOCKWAVE™ IMPACT DUTY krafthylssats till skena (9-del)									
8 x krafthylsor djup: 8 / 10 / 12 / 13 / 16 / 17 / 18 / 19 mm och en hylsskena						9	1	4932480455	4058546407407
3/8" PACKOUT™ SHOCKWAVE™ IMPACT DUTY krafthylssats (19 del)									
19 x 3/8" krafthylsor: 6 / 7 / 8 / 9 / 10 / 11 / 12 / 13 / 14 / 15 / 16 / 17 / 18 / 19 / 20 / 21 / 22 / 23 / 24 mm, 1 x 4932471065 PACKOUT™ slim sortimentbox.						19	1	4932480946	4058546412319

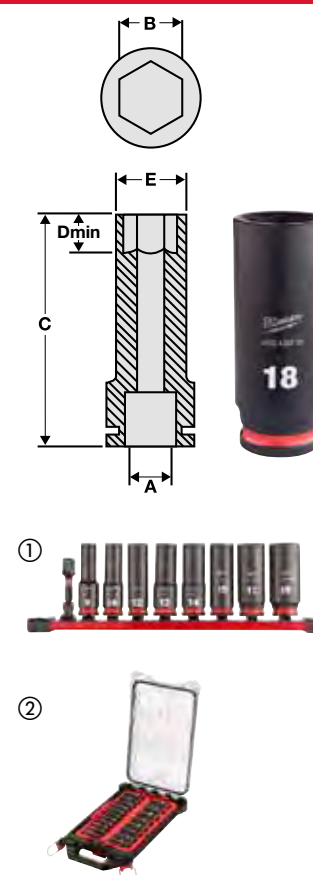

SHOCKWAVE™ IMPACT DUTY

SHOCKWAVE™ IMPACT DUTY

3/8" SHOCKWAVE™ IMPACT DUTY krafthylssats med skuminlägg

Beskrivning	Antal i förpackning	Order- kvantitet	Artikel- nummer	EAN-kod
3/8" hylsor STD skumsats (23-del)	23	1		
① SHOCKWAVE™ IMPACT DUTY 3/8" STD hylsor: 6/7/8/9/10/11/12/13/14/15/16/17/18/19/20/21/22mm, förlängare- 150mm, förlängare- 250mm, adapter 3/8" fyrkant-> 1/4" fyrkant, adapter 3/8" fyrkant-> 1/2" fyrkant, 3/8" swivel, adapter 3/8" fyrkant-> 1/4" Hex, Skuminlägg 417x177mm			4932493388	4058546482596
3/8" Skts. djup skumsats (23-del)	23	1		
② SHOCKWAVE™ IMPACT DUTY 3/8" lång hylsa: 6/7/8/9/10/11/12/13/14/15/16/17/18/19/20/21/22mm, förlängare - 150mm, förlängare - 250mm, adapter 3/8" fyrkant -> 1/4" fyrkant, adapter 3/8" fyrkant -> 1/2" fyrkant, swivel 3/8", adapter 3/8" fyrkant -> 1/4" Hex, Skuminlägg 417x177mm			4932493390	4058546482619
Ersättningsstum 417x177mm för 3/8" STD-hylsor	1	1	4932493387	4058546482589
Ersättningsstum 417x177mm för 3/8" djupa hylsor	1	1	4932493389	4058546482602



3/8" hylsförlängare

Beskrivning	Total längd (mm)	Antal i förpackning	Order- kvantitet	Artikel- nummer	EAN-kod
① 1/4" hylsförlängare - 150 mm	150	1	1	4932480297	4058546405823
② 3/8" hylsförlängare - 250 mm	250	1	1	4932480298	4058546405830

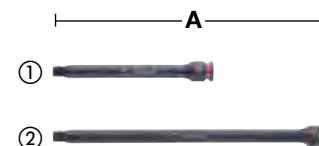

3/8" krafthylsa - adapter

Beskrivning	Total längd (mm)	Antal i förpackning	Order- kvantitet	Artikel- nummer	EAN-kod
① Adapter till krafthylsa 3/8" - 1/4"	28	1	1	4932480299	4058546405847
② Adapter till krafthylsa 3/8" - 1/2"	37	1	1	4932480300	4058546405854
③ Hylsadapter 3/8" fyrkant - 1/4" hex	50	1	1	4932493426	4058546482978



3/8" krafthylsa - flexhuvud

Beskrivning	Vinkelkapacitet (°)	Antal i förpackning	Order- kvantitet	Artikel- nummer	EAN-kod
Adapter 3/8" flex huvud	15°	1	1	4932480301	4058546405861



1/2" SHOCKWAVE™ IMPACT DUTY krafthylsa - standard

A (mm)	B (mm)	C (mm)	D (mm)	E (mm)	För förankrings- stänger med gångstorlek	Antal i för- packning	Order- kvantitet	Artikel- nummer	EAN-kod
1/2" Fyrkant	8	38	4.2	15.0	M5	1	1	4932480302	4058546405878
1/2" Fyrkant	9	38	4.5	16.3	-	1	1	4932480303	4058546405885
1/2" Fyrkant	10	38	4.6	17.5	M6	1	1	4932480304	4058546405892
1/2" Fyrkant	11	38	5.5	18.0	-	1	1	4932480305	4058546405908
1/2" Fyrkant	12	38	6.1	19.0	M7	1	1	4932480306	4058546405915
1/2" Fyrkant	13	38	6.8	20.0	M8	1	1	4932480307	4058546405922
1/2" Fyrkant	14	38	8.4	22.0	-	1	1	4932480308	4058546405939
1/2" Fyrkant	15	38	8.4	23.0	-	1	1	4932480309	4058546405946
1/2" Fyrkant	16	38	9.6	24.0	M10	1	1	4932480310	4058546405953
1/2" Fyrkant	17	38	9.6	26.2	-	1	1	4932480311	4058546405960
1/2" Fyrkant	18	38	10.2	27.5	M12	1	1	4932480312	4058546405977
1/2" Fyrkant	19	38	11.1	28.5	-	1	1	4932480313	4058546405984
1/2" Fyrkant	20	38	11.5	29.2	-	1	1	4932480314	4058546405991
1/2" Fyrkant	21	38	11.7	30.0	M14	1	1	4932480315	4058546406004
1/2" Fyrkant	22	38	12.5	31.8	-	1	1	4932480316	4058546406011
1/2" Fyrkant	23	40	12.7	33.8	-	1	1	4932480317	4058546406028
1/2" Fyrkant	24	40	13.9	34.2	M16	1	1	4932480318	4058546406035
1/2" Fyrkant	25	42	14.0	35.8	-	1	1	4932480319	4058546406042
1/2" Fyrkant	26	42	14.6	37.0	-	1	1	4932480320	4058546406059
1/2" Fyrkant	27	42	15.0	38.2	M18	1	1	4932480321	4058546406066
1/2" Fyrkant	28	42	15.4	38.8	-	1	1	4932480322	4058546406073
1/2" Fyrkant	29	42	16.7	42.0	-	1	1	4932480323	4058546406080
1/2" Fyrkant	30	44	16.7	42.8	M20	1	1	4932480324	4058546406097
1/2" Fyrkant	32	44	18.3	43.8	M22	1	1	4932480325	4058546406103

1/2" SHOCKWAVE™ IMPACT DUTY krafthylssats - 13 del

10 x krafthylsa: 10, 12, 13, 14, 15, 17, 19, 21, 22, 24,
1 x adapter 1/2" 15° flex huvud, 1 x adapter 1/4" till 1/2",
1 x hylsförlängare 1/2" 150 mm

Antal i förpackning: 13, Orderkvantitet: 1, Artikelnummer: 4932480456, EAN-kod: 4058546407414

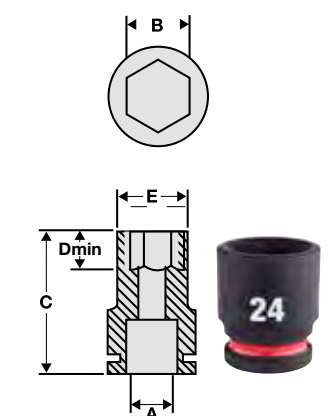

MONTERING

1/2" SHOCKWAVE™ IMPACT DUTY Hjulmutterhylsa

NYHET

Färgkodad för enkel identifiering.

Tillverkade av specialtillverkat Alloy-stål för den ultimata styrkan och hållbarheten.

Tunna mutterväggar för åtkomst i trånga utrymmen.

A (mm)	B (mm)	C (mm)	D (mm)	E (mm)	Antal i förpackning	Order- kvantitet	Artikel- nummer	EAN-kod
1/2" square	17	80	12	27	1	1	4932493371	4058546482428
1/2" square	19	80	12	29	1	1	4932493372	4058546482435
1/2" square	21	80	12	31	1	1	4932493373	4058546482442
1/2" square	22	80	12	33	1	1	4932493374	4058546482459

Hex Hylsa SHW 1/2" Auto Set-3-del

1/2" Hex hjulmutterhylssats 17/19/21 på magnetisk skena

Antal i förpackning: 3, Orderkvantitet: 1, Artikelnummer: 4932493370, EAN-kod: 4058546482411



1/2" SHOCKWAVE™ IMPACT DUTY krafthylsa djup

A (mm)	B (mm)	C (mm)	D (mm)	E (mm)	För fränkringsstänger med gängstorlek	Antal i förpackning	Orderkvantitet	Artikelnummer	EAN-kod
1/2" Fyrkant	8	78	4.2	15.0	M5	1	1	4932480326	4058546406110
1/2" Fyrkant	9	78	4.2	16.3	-	1	1	4932480327	4058546406127
1/2" Fyrkant	10	78	4.8	17.5	M6	1	1	4932480328	4058546406134
1/2" Fyrkant	11	78	5.5	18.0	-	1	1	4932480329	4058546406141
1/2" Fyrkant	12	78	6.1	19.0	M7	1	1	4932480330	4058546406158
1/2" Fyrkant	13	78	6.8	20.0	M8	1	1	4932480331	4058546406165
1/2" Fyrkant	14	78	8.4	22.0	-	1	1	4932480332	4058546406172
1/2" Fyrkant	15	78	8.4	23.0	-	1	1	4932480333	4058546406189
1/2" Fyrkant	16	78	9.8	24.0	M10	1	1	4932480334	4058546406196
1/2" Fyrkant	17	78	9.8	26.2	-	1	1	4932480335	4058546406202
1/2" Fyrkant	18	78	10.2	27.0	M12	1	1	4932480336	4058546406219
1/2" Fyrkant	19	78	11.1	28.0	-	1	1	4932480337	4058546406226
1/2" Fyrkant	20	78	11.5	29.3	-	1	1	4932480338	4058546406233
1/2" Fyrkant	21	78	11.7	30.0	M14	1	1	4932480339	4058546406240
1/2" Fyrkant	22	78	12.5	31.3	-	1	1	4932480340	4058546406257
1/2" Fyrkant	23	78	12.7	33.8	-	1	1	4932480341	4058546406264
1/2" Fyrkant	24	78	13.9	34.2	M16	1	1	4932480342	4058546406271
1/2" Fyrkant	25	78	14.0	35.8	-	1	1	4932480343	4058546406288
1/2" Fyrkant	26	78	14.8	37.0	-	1	1	4932480344	4058546406295
1/2" Fyrkant	27	78	15.8	38.2	M18	1	1	4932480345	4058546406301
1/2" Fyrkant	28	78	15.8	39.2	-	1	1	4932480346	4058546406318
1/2" Fyrkant	29	78	15.8	42.0	-	1	1	4932480347	4058546406325
1/2" Fyrkant	30	78	15.8	42.9	M20	1	1	4932480348	4058546406332
1/2" Fyrkant	32	78	18.1	43.5	M22	1	1	4932480349	4058546406349
1/2" Fyrkant	33	78	18.2	45.3	-	1	1	4932480350	4058546406356
1/2" Fyrkant	36	78	20.0	50.0	M24	1	1	4932480351	4058546406363

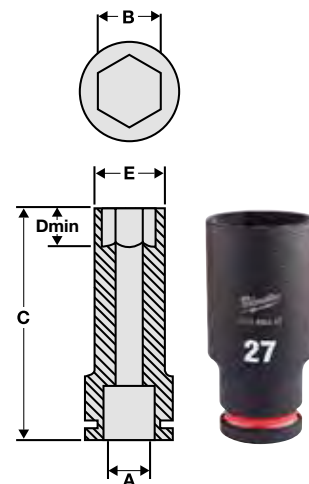

1/2" SHOCKWAVE™ IMPACT DUTY krafthylssats djup - 10-del	10	1	4932480457	4058546407421
10 x krafthylsa djup: 10, 11, 12, 13, 14, 17, 19, 21, 22, 24 mm				
1/2" PACKOUT™ SHOCKWAVE™ IMPACT DUTY krafthylssats - 16 del	16	1	4932480943	4058546412289
16 x 1/2" krafthylsor: 10 / 11 / 12 / 13 / 14 / 15 / 16 / 17 / 18 / 19 / 20 / 21 / 22 / 23 / 24 / 25 mm förlängare, 1 x 4932464083 PACKOUT™ kompakt sortimentbox				

Krafthylssats 1/2" - 13 del

Beskrivning	Antal i förpackning	Orderkvantitet	Artikelnummer	EAN-kod
1/2" Hylssats STD i skumlägg -32-del	32	1		
SHOCKWAVE™ IMPACT DUTY 1/2" STD hylsor: 8/9/10/11/12/13/14/15/16/17/18/19/20/21/22/23/24/25/26/27/28/29/30/32mm, fordonylssats 1/2": 17/19/21mm, Shockwave 1/2" förlängning - 150 mm, Shockwave 1/2" förlängning - 250 mm, Shockwave Adapter 1/2" fyrkantig--> 3/8" fyrkantig, Shockwave Adapter 1/2" fyrkantig--> 3/4" fyrkantig, Shockwave 1/2" fyrkantig Swivel-adapter			4932493392	4058546482633
1/2" Sks. djup skumsats 1-34-del	34	1		
SHOCKWAVE™ IMPACT DUTY 1/2" fyrkantiga långa hylsor: 8/9/10/11/12/13/14/15/16/17/18/19/20/21/22/23/24/25/26/27/28/29/30/32/33/36mm, fordonylssats 1/2": 17/19/21mm, Shockwave 1/2" förlängning - 150 mm, Shockwave 1/2" förlängning - 250 mm, Shockwave Adapter 1/2" fyrkantig--> 3/8" fyrkantig, Shockwave Adapter 1/2" fyrkantig--> 3/4" fyrkantig, Shockwave 1/2" fyrkantig Swivel-Adapter			4932493394	4058546482657
Ersättningskum+PP med plastbas 417x536mm för 1/2" STD-hylsor	1	1	4932493391	4058546482626
Ersättningskum+PP med plastbas 417x536mm för 1/2" djupa hylsor	1	1	4932493393	4058546482640



1/2" hylsförlängare

Beskrivning	Total längd (mm)	Antal i förpackning	Orderkvantitet	Artikelnummer	EAN-kod
1/2" hylsförlängare 150 mm - 1 st	150	1	1	4932480352	4058546406370
1/2" hylsförlängare 250 mm - 1 st	250	1	1	4932480353	4058546406387

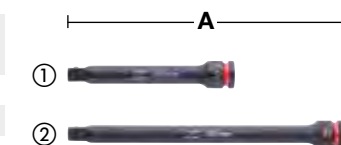

1/2" hylsadapter

Beskrivning	Total längd (mm)	Antal i förpackning	Orderkvantitet	Artikelnummer	EAN-kod
Hylsadapter 1/2" till 3/8" - 1 st	38	1	1	4932480354	4058546406394
Hylsadapter 1/2" till 1/4" - 1 st	48	1	1	4932480355	4058546406400
Bitsadapter, 1/2" fyrkant - 1/4" Hex hona till skruvdragarbits	50	1	1	4932471828	4058546297275
1/2" SHOCKWAVE™ IMPACT DUTY Adapterset 4-adaptrar: 3/8"SQ-1/4"SQ, 3/8"SQ-1/2"SQ, 1/2"SQ-3/8"SQ, 1/2"SQ-3/4"SQ		4	1	4932480356	4058546406417



1/2" SHOCKWAVE™ IMPACT DUTY flexhuvud

Beskrivning	Antal i förpackning	Orderkvantitet	Artikelnummer	EAN-kod	
1/2" SHOCKWAVE™ IMPACT DUTY flexhuvud	15°	1	1	4932480357	4058546406424



1/2" TX krafthylsa

TX-bits/hylsa med 1/2" fyrkantsfäste enligt DIN 3121 / ISO 1174-2. Lämplig för applikationer med högre vridmoment, passar direkt på 1/2" mutterdragare. Låspin

Beskrivning	Verktysfäste	Antal i förpackning	Orderkvantitet	Artikelnummer	EAN-kod
TX30 1/2" krafthylsa	1/2" Fyrkant	1	1	4932478059	4058546339920
TX40 1/2" krafthylsa	1/2" Fyrkant	1	1	4932478060	4058546339937
TX45 1/2" krafthylsa	1/2" Fyrkant	1	1	4932478061	4058546339944
TX50 1/2" krafthylsa	1/2" Fyrkant	1	1	4932478062	4058546339951



1/2" krafthylsa insex

Insexbits konstruerad i stycke med 1/2" fyrkantsfäste enligt DIN 3121 / ISO 1174-2. Lämplig för applikationer med högre vridmoment, passar direkt på 1/2" mutterdragare. Med uttag för låspin

Beskrivning	Verktysfäste	Antal i förpackning	Orderkvantitet	Artikelnummer	EAN-kod
HEX5 1/2" krafthylsa	1/2" Fyrkant	1	1	4932478063	4058546339968
HEX6 1/2" krafthylsa	1/2" Fyrkant	1	1	4932478064	4058546339975
HEX8 1/2" krafthylsa	1/2" Fyrkant	1	1	4932478065	4058546339982
HEX10 1/2" krafthylsa	1/2" Fyrkant	1	1	4932478066	4058546339999
HEX12 1/2" krafthylsa	1/2" Fyrkant	1	1	4932478067	4058546340001



SHOCKWAVE™ IMPACT DUTY



3/4" SHOCKWAVE™ IMPACT DUTY krafthylsa - standard

A (mm)	B (mm)	C (mm)	D (mm)	E (mm)	För förankrings- stänger med gångstorlek	Antal i för- packning	Order- kvantitet	Artikel- nummer	EAN-kod
17	53	9.6	30	-	-	1	1	4932480361	4058546406462
19	53	11.1	33	-	-	1	1	4932480362	4058546406479
21	53	11.7	35	M14	-	1	1	4932480363	4058546406486
22	53	12.5	36	-	-	1	1	4932480364	4058546406493
23	53	12.7	37.6	-	-	1	1	4932480365	4058546406509
24	53	13.9	38	M16	-	1	1	4932480366	4058546406516
27	53	15.8	41	M18	-	1	1	4932480367	4058546406523
30	53	16.7	46	M20	-	1	1	4932480368	4058546406530
32	57	18.3	48	M22	-	1	1	4932480369	4058546406547
33	57	19.1	50	-	-	1	1	4932480370	4058546406554
34	57	20	51	-	-	1	1	4932480371	4058546406561
36	57	22.3	53.5	M24	-	1	1	4932480372	4058546406578
38	57	22.3	58	-	-	1	1	4932480373	4058546406585
39	57	21.5	58	-	-	1	1	4932480374	4058546406592
41	58	24.9	59.5	M27	-	1	1	4932480375	4058546406608
46	62	28.6	66.2	M30	-	1	1	4932480376	4058546406615
50	65	29.8	66.2	M33	-	1	1	4932480377	4058546406622

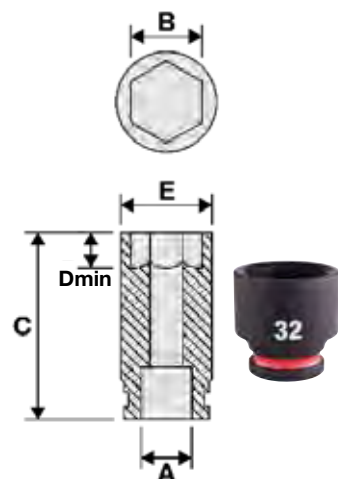

3/4" SHOCKWAVE™ IMPACT DUTY skuminlägg

Beskrivning	Antal i förpackning	Order- kvantitet	Artikel- nummer	EAN-kod
3/4" Skts. STD skumsats (12-del)	12	1		
SHOCKWAVE™ IMPACT DUTY 3/4" fyrkantiga korta hylsor: 22/24/27/30/32/33/36mm, Shockwave 3/4" förlängning 150 mm, Shockwave 3/4" förlängning 250 mm, Shockwave Adapter 3/4" fyrkantig--> 1/2" fyrkantig, Shockwave 3/4" fyrkantig Swivel Adaptor, Shockwave Adapter 3/4" fyrkantig--> 1" fyrkantig			4932493396	4058546482671
3/4" Skts. djup skumsats 1-12-del	12	1		
SHOCKWAVE™ IMPACT DUTY 3/4" fyrkantiga långa hylsor: 22/24/27/30/32/33/36mm, Shockwave 3/4" förlängning 150 mm, Shockwave 3/4" förlängning 250 mm, Shockwave Adapter 3/4" fyrkantig --> 1/2" fyrkantig, Shockwave 3/4" fyrkantig Swivel Adaptor, Shockwave Adapter 3/4" fyrkantig--> 1" fyrkantig			4932493398	4058546482695
Ersättningsstum+PP med plastbas 417x355mm för 3/4" STD hylsor.	1	1	4932493395	4058546482664
Skum+PP med plastbas för 417x355mm 3/4" djupa hylsor.	1	1	4932493397	4058546482688



3/4" SHOCKWAVE™ IMPACT DUTY krafthylsa - djup

A (mm)	B (mm)	C (mm)	D (mm)	E (mm)	För förankrings- stänger med gångstorlek	Antal i för- packning	Order- kvantitet	Artikel- nummer	EAN-kod
17	90	9.6	30	-	-	1	1	4932480378	4058546406639
19	90	11.1	33	-	-	1	1	4932480379	4058546406646
21	90	11.7	35	M14	-	1	1	4932480380	4058546406653
22	90	12.5	36	-	-	1	1	4932480381	4058546406660
23	90	12.7	37.6	-	-	1	1	4932480382	4058546406677
24	90	13.9	38	M16	-	1	1	4932480383	4058546406684
25	90	14	40.5	-	-	1	1	4932480384	4058546406691
26	90	14.6	40.8	-	-	1	1	4932480385	4058546406707
27	90	15.8	41	M18	-	1	1	4932480386	4058546406714
28	90	16.3	45.2	-	-	1	1	4932480387	4058546406721
29	90	16.7	46	-	-	1	1	4932480388	4058546406738
30	90	16.7	46	M20	-	1	1	4932480389	4058546406745
31	90	17.8	47	-	-	1	1	4932480390	4058546406752
32	90	18.3	48	M22	-	1	1	4932480391	4058546406769
33	90	19.1	50	-	-	1	1	4932480392	4058546406776
34	90	20	51	-	-	1	1	4932480393	4058546406783
35	90	20.1	52	-	-	1	1	4932480394	4058546406790
36	90	22.3	53.5	M24	-	1	1	4932480395	4058546406806
37	90	20.4	54.8	-	-	1	1	4932480396	4058546406813
38	90	22.3	58	-	-	1	1	4932480397	4058546406820
39	90	21.5	58	-	-	1	1	4932480398	4058546406837
40	90	22.8	59.5	-	-	1	1	4932480399	4058546406844
41	90	24.9	59.5	M27	-	1	1	4932480400	4058546406851
46	90	28.6	66.2	M30	-	1	1	4932480401	4058546406868
50	90	29.8	72	M33	-	1	1	4932480402	4058546406875

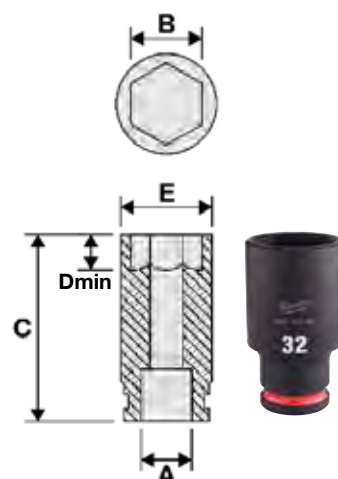

SHOCKWAVE™ IMPACT DUTY

SHOCKWAVE™ IMPACT DUTY

3/4" hylsförlängare

Beskrivning	Total längd (mm)	Antal i förpackning	Orderkvantitet	Artikelnummer	EAN-kod
① 3/4" hylsförlängare - 175 mm	175	1	1	4932480403	4058546406882
② 3/4" hylsförlängare - 250 mm	250	1	1	4932480404	4058546406899



3/4" krafthylsadapter

Beskrivning	Total längd (mm) A	Antal i förpackning	Orderkvantitet	Artikelnummer	EAN-kod
① 3/4" till 1/2" SHOCKWAVE™ IMPACT DUTY adapter	56.6	1	1	4932480405	4058546406905
② 3/4" till 1" SHOCKWAVE™ IMPACT DUTY adapter	63	1	1	4932480406	4058546406912



3/4" SHOCKWAVE™ IMPACT DUTY flexhuvud

Beskrivning	Vinkelkapacitet (°)	Antal i förpackning	Orderkvantitet	Artikelnummer	EAN-kod
3/4" SHOCKWAVE™ IMPACT DUTY flexhuvud	25°	1	1	4932480407	4058546406929



3/4" O-ring för krafthylsa

Beskrivning	Antal i förpackning	Orderkvantitet	Artikelnummer	EAN-kod
3/4" O-ring för krafthylsa	1	1	4932480450	4058546407353



1" SHOCKWAVE™ IMPACT DUTY krafthylsa - standard

A (mm)	B (mm)	C (mm)	D (mm)	E (mm)	För förankringsstänger med gängstorlek	Antal i förpackning	Orderkvantitet	Artikelnummer	EAN-kod
1" Fyrkant	27	58	15.8	45.2	M18	1	1	4932480408	4058546406936
1" Fyrkant	30	62	16.7	49	M20	1	1	4932480409	4058546406943
1" Fyrkant	32	62	18.3	52	M22	1	1	4932480410	4058546406950
1" Fyrkant	33	62	19.1	54	-	1	1	4932480411	4058546406967
1" Fyrkant	34	62	20	54	-	1	1	4932480412	4058546406974
1" Fyrkant	36	65	22.3	55.3	M24	1	1	4932480413	4058546406981
1" Fyrkant	38	65	22.3	58	-	1	1	4932480414	4058546406998
1" Fyrkant	41	70	24.9	61	M27	1	1	4932480416	4058546407018
1" Fyrkant	42	70	25.4	64	-	1	1	4932480417	4058546407025
1" Fyrkant	46	75	28.6	68	M30	1	1	4932480418	4058546407032
1" Fyrkant	50	75	29.8	73	M33	1	1	4932480419	4058546407049
1" Fyrkant	55	83	33.6	82	M36	1	1	4932480420	4058546407056
1" Fyrkant	60	87	35	86	M39	1	1	4932480421	4058546407063
1" Fyrkant	65	90	35	92	M42	1	1	4932480422	4058546407070
1" Fyrkant	70	93	35	97	M45	1	1	4932480423	4058546407087



MONTERING



SHOCKWAVE™ IMPACT DUTY



1" SHOCKWAVE™ IMPACT DUTY krafthylsa - djup

A (mm)	B (mm)	C (mm)	D (mm)	E (mm)	För förankrings- stänger med gångstorlek	Antal i för- packning	Order- kvantitet	Artikel- nummer	EAN-kod
1" Fyrkant	27	92	15.8	45.2	M18	1	1	4932480424	4058546407094
1" Fyrkant	30	92	16.7	49	M20	1	1	4932480425	4058546407100
1" Fyrkant	32	92	18.3	52	M22	1	1	4932480426	4058546407117
1" Fyrkant	33	92	19.1	54	-	1	1	4932480427	4058546407124
1" Fyrkant	34	92	20	54	-	1	1	4932480428	4058546407131
1" Fyrkant	36	92	22.3	55.3	M24	1	1	4932480429	4058546407148
1" Fyrkant	38	92	22.3	58	-	1	1	4932480430	4058546407155
1" Fyrkant	41	100	24.9	61	M27	1	1	4932480432	4058546407179
1" Fyrkant	46	100	28.6	68	M30	1	1	4932480434	4058546407193
1" Fyrkant	50	100	28.6	73	M33	1	1	4932480435	4058546407209
1" Fyrkant	55	100	33.6	82	M36	1	1	4932480436	4058546407216
1" Fyrkant	60	120	35	86	M39	1	1	4932480437	4058546407223
1" Fyrkant	65	125	35	92	M42	1	1	4932480438	4058546407230



1" hylsförlängare

Beskrivning	Total längd (mm)	Antal i förpackning	Order- kvantitet	Artikel- nummer	EAN-kod
① 1" hylsförlängare - 175 mm	175	1	1	4932480440	4058546407254
② 1" hylsförlängare - 250 mm	250	1	1	4932480441	4058546407261



1" krafthylsa - adapter

Beskrivning	Total längd (mm)	Antal i förpackning	Order- kvantitet	Artikel- nummer	EAN-kod
1" till 3/4" SHOCKWAVE™ IMPACT DUTY adapter	70	1	1	4932480442	4058546407278



SHOCKWAVE™ IMPACT DUTY



1" SHOCKWAVE™ IMPACT DUTY flexhuvud

Beskrivning	Vinkelkapa- citet (°)	Antal i förpackning	Order- kvantitet	Artikel- nummer	EAN-kod
1" SHOCKWAVE™ IMPACT DUTY flexhuvud	25°	1	1	4932480443	4058546407285



1" O-ring för krafthylsa

Beskrivning	Antal i förpackning	Order- kvantitet	Artikel- nummer	EAN-kod
1" O-ring för 27 - 44 mm krafthylsa	1	1	4932480451	4058546407360
1" O-ring för 46 - 70 mm krafthylsa	1	1	4932480452	4058546407377



Krafthylsor - skenor & klämmor

Flexibla utbytbara skenor och klämmor för anpassning av 1/4", 3/4", and 1/2" sexkantshylsor. Kompatibel med standard- och djupa krafthylsor med avtagbara ändkapslar för enkel borttagning av klämman. Kulleklämma för ökad hållbarhet och livslängd. Användbar med hylsor och krafthylsor. Håll i toppen och på botten för enkel montering.



Beskrivning	Längd (mm)	Antal i förpackning	Order- kvantitet	Artikel- nummer	EAN-kod
1/4" clips till krafthylsskena	350	1	1	4932480444	4058546407292
1/4" clips till krafthylsskena - 10 st	-	10	1	4932480445	4058546407308
3/4" krafthylsskena	350	1	1	4932480446	4058546407315
clips till 3/4" krafthylsskena - 10-pack	-	10	1	4932480447	4058546407322
1/2" krafthylsskena	350	1	1	4932480448	4058546407339
1/2" clips till krafthylsskena - 10-pack	-	10	1	4932480449	4058546407346



SPIK, DYCKERT, KLAMMER OCH MÄRLOR

Förbered dig för alla snickeri- och byggprojekt med riktiga tillbehör för yrkesanvändare från MILWAUKEE®

SKANNA OCH
HITTA RÄTT
TILLBEHÖR TILL
DITT VERKTYG



Dyckert, 18 gauge, smalt huvud

NYHET

Passar till M18 FN18GS.
Plastbandade dyckert.



Tråd gauge	Storlek (mm)	Total längd (mm)	Dyckert vinkel (°)	Service class	Material	Antal i förpackning	Orderkvantitet	Artikelnummer	EAN-kod
18	1.05 x 1.25	16	0°	1	Galvaniserade.	10.000	1	4932492549	4058546419165
18	1.05 x 1.25	19	0°	1	Resinbeläggning. Galvaniserade.	10.000	1	4932492550	4058546419172
18	1.05 x 1.25	25	0°	1	Resinbeläggning. Galvaniserade.	5.000	1	4932492551	4058546419189
18	1.05 x 1.25	30	0°	1	Resinbeläggning. Galvaniserade.	5.000	1	4932492552	4058546419196
① 18	1.05 x 1.25	32	0°	1	Resinbeläggning. Galvaniserade.	5.000	1	4932492553	4058546419202
18	1.05 x 1.25	40	0°	1	Resinbeläggning. Galvaniserade.	5.000	1	4932492554	4058546419219
18	1.05 x 1.25	45	0°	1	Resinbeläggning. Galvaniserade.	5.000	1	4932492555	4058546419226
18	1.05 x 1.25	50	0°	1	Resinbeläggning. Galvaniserade.	5.000	1	4932492556	4058546419233
18	1.05 x 1.25	16	0°	3	Rostfria.	10.000	1	4932492557	4058546419240
18	1.05 x 1.25	19	0°	3	Rostfritt	10.000	1	4932492558	4058546419257
18	1.05 x 1.25	25	0°	3	Rostfria.	5.000	1	4932492559	4058546419264
② 18	1.05 x 1.25	30	0°	3	Rostfria.	5.000	1	4932492560	4058546419271
18	1.05 x 1.25	32	0°	3	Rostfria.	5.000	1	4932492561	4058546419288
18	1.05 x 1.25	40	0°	3	Rostfria.	5.000	1	4932492562	4058546419295
18	1.05 x 1.25	45	0°	3	Rostfria.	5.000	1	4932492563	4058546419301
18	1.05 x 1.25	50	0°	3	Rostfria.	5.000	1	4932492564	4058546419318

Dyckert, 15 gauge, 34°, D-huvud

NYHET

Passar till M18 CN15GA, M18 FN15GA
Bandad och vinklad

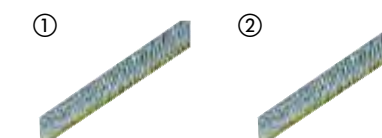

Tråd gauge	Storlek (mm)	Total längd (mm)	Dyckert vinkel (°)	Service class	Material	Antal i förpackning	Orderkvantitet	Artikelnummer	EAN-kod
15	1.8	32	34°	1	Galvaniserade.	4.000	1	4932492574	4058546419417
15	1.8	38	34°	1	Galvaniserade.	2.500	1	4932492575	4058546419424
① 15	1.8	44	34°	1	Galvaniserade.	2.500	1	4932492576	4058546419431
15	1.8	50	34°	1	Galvaniserade.	2.500	1	4932492577	4058546419448
15	1.8	63	34°	1	Galvaniserade.	2.200	1	4932492578	4058546419455
15	1.8	38	34°	3	Rostfria.	2.500	1	4932492579	4058546419462
② 15	1.8	50	34°	3	Rostfria.	2.500	1	4932492580	4058546419479
15	1.8	63	34°	3	Rostfria.	2.200	1	4932492581	4058546419486

Dyckert, 16 gauge, 20°, smalt huvud

NYHET

Passar till M18 CN15GA, M18 FN16GA
Bandad och vinklad



Tråd gauge	Storlek (mm)	Total längd (mm)	Dyckert vinkel (°)	Service class	Material	Antal i förpackning	Orderkvantitet	Artikelnummer	EAN-kod
16	1.35 x 1.61	32	20°	1	Galvaniserade.	2.000	1	4932492582	4058546419493
16	1.35 x 1.61	38	20°	1	Galvaniserade.	2.000	1	4932492583	4058546419509
16	1.35 x 1.61	45	20°	1	Galvaniserade.	2.000	1	4932492584	4058546419516
16	1.35 x 1.61	50	20°	1	Galvaniserade.	2.000	1	4932492585	4058546419523
16	1.35 x 1.61	64	20°	1	Galvaniserade.	2.000	1	4932492586	4058546419530

Maskinspik, 20°, runt huvud

NYHET

Passar till M18 FFN21.
Plastbandade maskinspik.



Skaftdiameter (mm)	Total längd (mm)	Dyckert vinkel (°)	Service class	Material	Antal i förpackning	Orderkvantitet	Artikelnummer	EAN-kod
2.8	65	20°	1	Ringskaft. Blank.	2.000	1	4932492587	4058546419547
2.8	75	20°	1	Ringskaft. Blank.	2.000	1	4932492588	4058546419554
3.1	80	20°	1	Ringskaft. Blank.	1.750	1	4932492589	4058546419561
3.1	90	20°	1	Ringskaft. Blank.	1.750	1	4932492590	4058546419578
2.8	65	20°	2	Ringskaft. Galvaniserad.	2.000	1	4932492591	4058546419585
3.1	75	20°	2	Ringskaft. Galvaniserad.	1.750	1	4932492592	4058546419592
3.1	80	20°	2	Ringskaft. Galvaniserad.	1.750	1	4932492593	4058546419608
3.1	90	20°	2	Ringskaft. Galvaniserad.	1.750	1	4932492594	4058546419615

Maskinspik, 34°, D-huvud

NYHET

Passar till M18 FFN.
Rakbandad

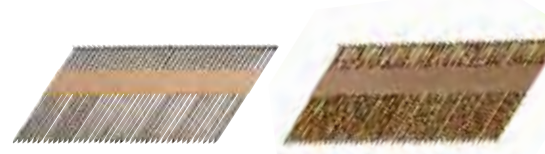

Skaftdiameter (mm)	Total längd (mm)	Dyckert vinkel (°)	Service class	Material	Antal i förpackning	Orderkvantitet	Artikelnummer	EAN-kod
2.8	50	34°	1	Slätt skaft. Blank	2.200	1	4932492595	4058546419622
2.8	63	34°	1	Slätt skaft. Blank	2.200	1	4932492596	4058546419639
2.8	75	34°	1	Slätt skaft. Blank	2.200	1	4932492597	4058546419646
3.1	90	34°	1	Slätt skaft. Blank	2.200	1	4932492598	4058546419653
2.8	50	34°	1	Slätt skaft. Blank	2.200	1	4932492599	4058546419660
2.8	63	34°	1	Slätt skaft. Blank	2.200	1	4932492600	4058546419677
2.8	70	34°	1	Slätt skaft. Blank	2.200	1	4932492601	4058546419684
2.8	75	34°	1	Slätt skaft. Blank	2.200	1	4932492602	4058546419691
2.8	80	34°	1	Slätt skaft. Blank	2.200	1	4932492603	4058546419707
3.1	90	34°	1	Slätt skaft. Blank	2.200	1	4932492604	4058546419714
3.1	90	34°	2	Slätt skaft. Galvaniserad	2.200	1	4932492605	4058546419721
2.8	50	34°	2	Ringskaft. Galvaniserad	2.200	1	4932492606	4058546419738
2.8	63	34°	2	Ringskaft. Galvaniserad	2.200	1	4932492607	4058546419745
2.8	75	34°	2	Ringskaft. Galvaniserad	2.200	1	4932492608	4058546419752
3.1	63	34°	2	Ringskaft. Galvaniserad	2.200	1	4932492609	4058546419769
3.1	75	34°	2	Ringskaft. Galvaniserad	2.200	1	4932492610	4058546419776
3.1	80	34°	2	Ringskaft. Galvaniserad	2.200	1	4932492611	4058546419783
3.1	90	34°	2	Ringskaft. Galvaniserad	2.200	1	4932492612	4058546419790
2.8	50	34°	3	Resinbeläggning. Varmförzinkad	2.200	1	4932492613	4058546419806
2.8	65	34°	3	Ringskaft. Varmförzinkad	2.200	1	4932492614	4058546419813
3.1	90	34°	3	Ringskaft. Varmförzinkad	2.200	1	4932492615	4058546419820

Häftklamrar

NYHET

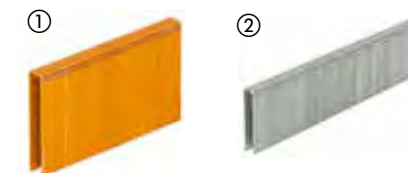

Typ	Bredd (mm)	Storlek (mm)	Total längd (mm)	Service class	Material	Antal i förpackning	Orderkvantitet	Artikelnummer	EAN-kod
① Häftklammer till M12 BST	10.6	0.5 x 1.25	6	1	Galvaniserade.	1.400	1	4932492565	4058546419325
	10.6	0.5 x 1.25	6	1	Galvaniserade.	5.000	1	4932492570	4058546419370
	10.6	0.5 x 1.25	8	1	Galvaniserade.	1.000	1	4932492566	4058546419332
	10.6	0.5 x 1.25	8	1	Galvaniserade.	5.000	1	4932492571	4058546419387
	10.6	0.5 x 1.25	10	1	Galvaniserade.	900	1	4932492567	4058546419349
	10.6	0.5 x 1.25	10	1	Galvaniserade.	5.000	1	4932492572	4058546419394
	10.6	0.5 x 1.25	12	1	Galvaniserade.	750	1	4932492568	4058546419356
	10.6	0.5 x 1.25	14	1	Galvaniserade.	600	1	4932492569	4058546419363
	10.6	0.5 x 1.25	14	1	Galvaniserade.	5.000	1	4932492573	4058546419400
	② Häftklammer till M18 FNCS18GS	5.7	1.05 x 1.25	15	1	Resinbeläggning. Galvaniserad	7.200	1	4932492616
5.7		1.05 x 1.25	20	1	Resinbeläggning. Galvaniserad	6.000	1	4932492617	4058546419844
5.7		1.05 x 1.25	25	1	Resinbeläggning. Galvaniserad	4.400	1	4932492618	4058546419851
5.7		1.05 x 1.25	30	1	Resinbeläggning. Galvaniserad	4.200	1	4932492619	4058546419868
5.7		1.05 x 1.25	32	1	Resinbeläggning. Galvaniserad	3.600	1	4932492620	4058546419875
5.7		1.05 x 1.25	35	1	Resinbeläggning. Galvaniserad	3.600	1	4932492621	4058546419882
5.7		1.05 x 1.25	36	1	Resinbeläggning. Galvaniserad	3.600	1	4932492622	4058546419899
5.7		1.05 x 1.25	38	1	Resinbeläggning. Galvaniserad	2.600	1	4932492623	4058546419905
5.7		1.05 x 1.25	25	3	Rostfri. Galvaniserad	4.400	1	4932492624	4058546419912
5.7		1.05 x 1.25	35	3	Rostfri. Galvaniserad	3.600	1	4932492625	4058546419929
5.7		1.05 x 1.25	38	3	Rostfri. Galvaniserad	2.600	1	4932492626	4058546419936

Klammer - Stängsel

NYHET

Stängselmärla för M18 FFUS.
För alla typer av stängsel som fästs i trä.
Varmförzinkad beläggning för överlägsen korrosionsbeständighet.
4 mm tjock ståltråd för optimal livslängd utomhus.
Skarpa divergerande spetsar – klammerspetsen vrids in i träet och ger bättre hållkraft.
Röd limbeläggning för maximal hållkraft och hållbarhet.
Pappersbandad för snabbhet och bekvämlighet.



Total längd (mm)	Bredd (mm)	Service class	Antal i förpackning	Orderkvantitet	Artikelnummer	EAN-kod
40	20	3	960	1	4932480358	4058546406431
45	20	3	960	1	4932480359	4058546406448
50	20	3	960	1	4932480360	4058546406455

Klammer - elkabel

NYHET

Kabelklammer för M12 BCST
19 mm breda och 25 mm långa kabelklammer för att fästa alla typer av el- och datakablar i trä.
Ej lämplig att fästa på betong.
Flat kabelklammer med plastbeläggning på insidan. Plastbeläggningen säkerställer att kablar inte skadas i samband med installation.
Endast lämplig för användning inomhus.

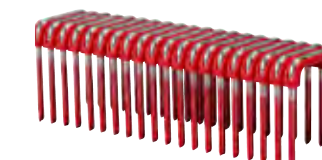

Total längd (mm)	Bredd (mm)	Service class	Antal i förpackning	Orderkvantitet	Artikelnummer	EAN-kod
25	19	1	600	1	4932479628	4058546374228



SAWZALL™

















GUIDE FÖR VAL AV TIGER-SÅGSBLAD

1. Identifiera materialet som ska kapas
2. Färgerna indikerar den lämpligaste prestandan.

BÄST PRESTANDA

BRA PRESTANDA



	TPI	BLADETS TJOCKLEK (MM)	TJOCK METALL > 4 MM	MEDIUM METALL 1,5 - 4 MM	TUNN METALL 0,5 - 3 MM	ROSTFRITT STÅL	GJUTJÄRN	ICKE-JÄRNHALTIGA METALLER (CU/AL)	TRÄ	FÄRSKT TRÄ	TRÄ MED SPIKAR & SKRUVAR	PALLAR	PVC RÖR
SÅGBLAD													
AX™ CARBIDE 	5	1.27											
AX™ 	5	1.27											
THIN KERF 	5	1.27											
SÅGBLAD FÖR METALL													
TORCH™ NITRUS CARBIDE 	8	1.27											
TORCH™ CARBIDE 	8	1.27											
TORCH™ 	10	1.10	Snabbare/ grövre	Snabbare/ grövre									
	14	1.10	↕	↕									
	18	1.10	Långsammare/ finare	Långsammare/ finare									
THIN KERF 	14	0.90	Snabbare/ grövre	Snabbare/ grövre									
	18	0.90	↕	↕									
	25	0.90	Långsammare/ finare	Långsammare/ finare									
UNIVERSALBLAD													
WRECKER™ CARBIDE 	6	1.27											
WRECKER™ 	7/11	1.60											
Artikelnr 48005092 	10	0.90											
Artikelnr 48005293 	10/14	0.90											
Artikelnr 48005093 	8/12	1.27											
SÅGBLAD FÖR TRÄ													
Artikelnr 48001075 	4.2	1.27											
Artikelnr 48001077 	5.5/6	1.27											
Artikelnr 48001079 	8.5	1.27											
SÅGBLAD FÖR SPECIALAPPLIKATIONER													
DIAMANTKORN 	Korn	1.10											

NYA

NITRUS CARBIDE™

TORCH™
NITRUS CARBIDE

**TUFFARE
KAPNINGAR**

Våra SAWZALL™ TORCH™ med NITRUS CARBIDE™ är framtagna för kapning i gjutjärn och andra tjocka metaller. Det här är nästa generation av karbid-teknologi. Bladet levererar 3 gånger livslängd jämfört med traditionella karbidtandade tigersågsblad. Bladen lämpar sig för de tuffaste gjutjärnskapningarna.

*traditionella karbidblad



3x

LÄNGRE LIVSLÄNGD*

KARBIDTÄNDER

KAPAR LÄNGRE, MER OCH SNABBARE.



x50
LÄNGRE
LIVSLÄNGD

Detta blad ger upp till 50x längre livslängd än traditionella Bi-Metallblad

1000
FLER
KAPNINGAR

The AX™ med karbidtänder är optimerad för batteridrivna tigersågar och levererar över 25% fler kapningar per laddning

x2
SNABBARE
KAPNINGAR

Detta blad kapar upp till 2X snabbare än traditionella Bi-Metallblad

Metall: Heavy duty TORCH™ tigersågblad med NITRUS CARBIDE™

TORCH™-bladen med NITRUS CARBIDE™-tänder är nästa generations karbidteknologi. Blad av speciell metallblandning som är utformad för att kapa 3x längre än existerande standardmetallblad. TORCH™-bladen med NITRUS CARBIDE™ är konstruerade med en 8 Tpi-konstruktion för snabba sågstarter och exakta kapningar, med stora fördjupningar för enkel spån bortförel och i en unik karbidblandning. TORCH™-bladen med NITRUS CARBIDE™ är designade för att hålla längst och kapa snabbast i gjutjärn / SML-rör och andra kraftiga metaller. Kraftig 1,27 mm robust bladkropp för precisa kapningar. 25 mm bladhöjd ger förbättrad stabilitet och minimala vibrationer. Idealisk för kapning i gjutjärn och dränage- och avloppsrör.



Skanna
QR-koden för
att se video

Blad-längd (mm)	Tandavstånd (mm)	Tänder per tum	Ref. Nr.							Antal i förpackning	Orderkvantitet	Artikelnummer	EAN-kod
150	3.2	8	-	5-13	Ø 10-100	5-13	Ø 10-100	5-13	Ja	1	1	48005261	045242569694
										5	1	48005561	045242569717
230	3.2	8	-	5-13	Ø 10-175	5-13	Ø 10-175	5-13	Ja	1	1	48005262	045242569724
										5	1	48005562	045242569748
300	3.2	8	-	5-13	Ø 10-250	5-13	Ø 10-250	5-13	Ja	1	1	48005263	045242569755
										5	1	48005563	045242569779

Metall: Heavy Duty TORCH™ karbidblad

Karbidtänder ger längsta livslängden i tjock metall. Upp till 50x längre livslängd jämfört med Bi-Metall blad. 1,27 mm tjock och robust klinga för raka och exakta kapningar. 25 mm bladhöjd ger förbättrad stabilitet och minimala vibrationer. Idealisk för kapning i gjutjärn och tjockväggt stål.

THE
TORCH™
CARBIDE TEETH

Blad-längd (mm)	Tandavstånd (mm)	Tänder per tum	Ref. Nr.							Antal i förpackning	Orderkvantitet	Artikelnummer	EAN-kod
150	3.2	8	-	5-13	Ø 10-175	5-13	Ø 10-100	5-13	Ja	1	1	48005201	045242521036
										5	1	48005501	045242520862
230	3.2	8	-	5-13	Ø 10-175	5-13	Ø 10-175	5-13	Ja	1	1	48005202	045242520787
										5	1	48005502	045242520879
300	3.2	8	-	5-13	Ø 10-175	5-13	Ø 10-250	5-13	Ja	1	1	48005203	045242520794
										5	1	48005503	045242520886

Metall: Heavy Duty TORCH™ tigersågsblad

Metall: Heavy Duty TORCH™ tigersågsblad



DOUBLE DUTY UPGRADE™



Förbättrad tandgeometri för ökad hastighet och förlängd livslängd. 1,06 mm robust blad för precis sågning, 25 mm bladlängd för förbättrad stabilitet och minimal vibration. Bi-metall tänder med 8% kobolt ger ultimata prestanda och livstid.



Stansade fördjupningar runt fästet stärker bladet vid dess svagaste punkt.



Inbyggt nätmönster i bladet gör det styvare, med mindre tendens att böjas eller bucklas för bästa hållfasthet.



Bladlängd (mm)	Tandavstånd (mm)	Tänder per tum	Ref. Nr.						Antal i förpackning	Orderkvantitet	Artikelnummer	EAN-kod
150	1.4	18	-	2 - 8	Ø 10 - 100	2 - 8	2 - 4	Ja	5	1	48005784	045242083084
									25	1	48008784	045242082407
230	1.4	18	-	2 - 8	Ø 10 - 160	2 - 8	2 - 4	Ja	5	1	48005788	045242083091
									25	1	48008788	045242082421
300	1.4	18	-	2 - 8	Ø 10 - 180	2 - 8	2 - 4	Ja	5	1	48005789	045242083107
									25	1	48008789	045242082438
150	1.8	14	-	3 - 10	Ø 10 - 100	3 - 10	3 - 7	Ja	5	1	48005782	045242083060
									25	1	48008782	045242082391
230	1.8	14	-	3 - 10	Ø 10 - 160	3 - 10	3 - 7	Ja	5	1	48005787	045242083077
									25	1	48008787	045242082414
150	2.5	10	-	4 - 10	Ø 10 - 100	4 - 10	4 - 10	Ja	5	1	48005712	045242083039
									25	1	48008712	045242082377
230	2.5	10	-	4 - 10	Ø 10 - 160	4 - 10	4 - 10	Ja	5	1	48005713	045242083046
									25	1	48008713	045242082384
300	2.5	10	-	4 - 10	Ø 10 - 180	4 - 10	4 - 10	Ja	5	1	48005714	045242222810

Metall - THIN KERF blad



DOUBLE
DUTY
UPGRADE



Förbättrad tandgeometri för ökad hastighet och förlängd livslängd. Bi-Metalltänder med 8% kobalt ger ultimata prestanda och livslängd.



Stansade fördjupningar runt fästet stärker bladet vid dess svagaste punkt.

THIN KERF

Slimmad 0,90 mm bladkropp optimerad för maximal flexibilitet och snabbhet.



Metall - THIN KERF blad

Bladlängd (mm)	Tandavstånd (mm)	Tänder per tum	Ref. Nr.									Antal i förpackning	Orderkvantitet	Artikelnummer	EAN-kod
100	1	24	S522AF	0.5 - 3	0.5 - 3	Ø 8 - 50	0.5 - 3	0.5 - 3	Nej	Nej	5	1	48005185	045242082865	
150	1	24	S922AF	0.5 - 3	0.5 - 3	Ø 8 - 100	0.5 - 3	0.5 - 3	Nej	Nej	5	1	48005186	045242082872	
100	1.4	18	S522EF	1.5 - 4	1.5 - 4	Ø 10 - 50	1.5 - 4	1.5 - 4	Nej	Nej	5	1	48005183	045242082841	
150	1.4	18	S922EF	1.5 - 4	1.5 - 4	Ø 10 - 100	1.5 - 4	1.5 - 4	Nej	Nej	5	1	48005184	045242082858	
											50	1	48016184	045242084739	
230	1.4	18	S1122EF	1.5 - 4	1.5 - 4	Ø 10 - 100	1.5 - 4	1.5 - 4	Nej	Nej	5	1	48005188	045242082896	
											50	1	48016188	045242084876	
300	1.4	18	-	1.5 - 4	1.5 - 4	Ø 10 - 180	1.5 - 4	1.5 - 4	Nej	Ja	5	1	48005189	045242082902	
											50	1	48016189	045242084883	
90	1.8	14	S422BF	1.5 - 6	1.5 - 6	-	1.5 - 4	-	Ja	Nej	5	1	48005162	045242082803	
100	1.8	14	S522BF	3 - 10	-	Ø 10 - 50	3 - 10	2 - 4	Nej	Nej	5	1	48005181	045242082827	
150	1.8	14	S922BF	3 - 10	-	Ø 10 - 100	3 - 10	2 - 4	Nej	Nej	5	1	48005182	045242082834	
											50	1	48016182	045242084722	
230	1.8	14	S1122BF	3 - 10	-	Ø 10 - 160	3 - 10	2 - 4	Nej	Nej	5	1	48005187	045242082889	
											50	1	48016187	045242084869	



Trä med spik i: Heavy Duty Rivningsblad - The AX™ Carbide



Upp till 50x längre livslängd än standard Bi-Metall blad. Karbidtänder ger längre livslängd och extrem hållbarhet i de tuffaste applikationerna. Kapar även härdade skruvar och spik

Upp till 2x snabbare än standard Bi-Metall blad: Snabb och aggressiv 5TPI geometri möjliggör snabbare kapning i trä med spik och skruv samt en rad andra byggmaterial /trä / spikar / bultar / skruvar / gjutjärn)

Upp till 25% fler kapningar per laddning jämfört med standard Bi-Metall blad. Optimerad för användning med batteridrivna tigersågar.

FANG TIP™ - För snabbare instickssågning och åtkomst i begränsade utrymmen

NAIL GUARD™ - Skyddar tänderna vid kontakt med spik för ökad hållbarhet och livslängd

Sluttande blad: Perfekt för instickssågning och åtkomst i begränsade utrymmen

Tjock 1,27 mm robust bladkropp för exakta raka snitt

25 mm bladhöjd för förbättrad stabilitet och minimala vibrationer

Bäst för rivning av trä / spik / härdade fästelement

Bladlängd (mm)	Tandavstånd (mm)	Tänder per tum	Ref. Nr.							Antal i förpackning	Orderkvantitet	Artikelnummer	EAN-kod
150	5	5	-	10 - 100	10 - 100	Ø 10 - 100	Ja	Ja	Ja	1	1	48005221	045242483716
										5	1	48005521	045242521104
230	5	5	-	10 - 175	10 - 175	Ø 10 - 175	Ja	Ja	Ja	1	1	48005226	045242483723
										5	1	48005526	045242521111
300	5	5	-	10 - 250	10 - 250	Ø 10 - 250	Ja	Ja	Ja	1	1	48005227	045242483730
										5	1	48005527	045242521128

Heavy Duty rivning - The AX™ för trä med spik

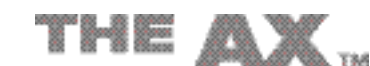

FANG TIP - För snabbare instickssågning och åtkomst i begränsade utrymmen

NAIL GUARD - Skyddar tänderna vid kontakt med spik för ökad hållbarhet och livslängd

Starkt: 1,27 mm tjock och 25mm hög bladkropp ger maximal hållbarhet vilket gör det perfekt för trä med spik eller skruvar

Snabbt: Aggressiv 5 tand/tum geometri avlägsnar mer material per slag för snabbare kapning

Sluttande blad: Perfekt för instickssågning och åtkomst i begränsade utrymmen

Brottsäkert: Bi-Metall konstruktion gör att bladet kan böjas utan att brytas

Bladlängd (mm)	Tandavstånd (mm)	Tänder per tum	Ref. Nr.							Antal i förpackning	Orderkvantitet	Artikelnummer	EAN-kod
150	5	5	-	10 - 100	10 - 100	10 - 50	Ja	Ja	Ja	5	1	48005021	045242082988
										25	1	48008021	045242082285
230	5	5	-	10 - 175	10 - 175	10 - 50	Ja	Ja	Ja	5	1	48005026	045242082995
										25	1	48008026	045242082292
300	5	5	-	10 - 250	10 - 250	10 - 50	Ja	Ja	Ja	5	1	48005027	045242083022
										25	1	48008027	045242082308

Rivning - THIN KERF för trä med spik



FANG TIP - För snabbare instickssågning och åtkomst i begränsade utrymmen

NAIL GUARD - Skyddar tänderna vid kontakt med spik för ökad hållbarhet och livslängd.

Starkt: 1,25 mm tjock och 19 mm hög bladkropp ger optimal styrka och hållbarhet, vilket gör det perfekt för trä med spik eller skruvar.

Snabbt: Aggressiv 5 TPI geometri avlägsnar mer material per slag för snabbare kapning.

Sluttande blad: Perfekt för instickssågning och åtkomst i begränsade utrymmen.

Brottsäkert: Bi-Metall konstruktion gör att bladet kan böjas utan att brytas.

Bladlängd (mm)	Tandavstånd (mm)	Tänder per tum	Ref. Nr.							Antal i förpackning	Orderkvantitet	Artikelnummer	EAN-kod
150	5	5	S611DF	10 - 100	10 - 100	Ø 10 - 100	Ja	Ja	Ja	5	1	48005035	045242082698
										50	1	48016035	045242084791
230	5	5	S1111DF	10 - 175	10 - 175	Ø 10 - 175	Ja	Ja	Ja	5	1	48005036	045242082704
										50	1	48016036	045242084661
300	5	5	S1411DF	10 - 250	10 - 250	Ø 10 - 250	Ja	Ja	Ja	5	1	48005037	045242082711
										50	1	48016037	045242084807



Multimaterial: Heavy duty WRECKER™ rivningsblad med karbidtänder

Multimaterialbladet WRECKER™ med karbidtänder kapar allt från tjock metall, gjutjärn, trä med spik, härdade skruvar och fästelement.
Upp till 50x längre livslängd än vanliga Bi-Metall-blad. Karbidtänder ger lång livslängd och extrem hållbarhet i de tuffaste applikationerna.
Upp till 25% fler kapningar per laddning jämfört med standard Bi-Metall-blad. Optimerad för användning med batteridrivna verktyg.
FANG TIP™: För snabbare kapstart.
Tjock 1,27 mm robust bladkropp för exakta raka skär.
25 mm bladhöjd för förbättrad stabilitet och minimal vibration.
Bäst för rivning av flera material (trä med spikar eller härdade fästelement, gjutjärn och tjock metall)



Bladlängd (mm)	Tandavstånd (mm)	Tänder per tum	Ref. Nr.								Antal i förpackning	Orderkvantitet	Artikelnummer	EAN-kod
150	4.2	6	-	5 - 13	Ø 10 - 100	5 - 13	Ø 10 - 100	Ja	Ja	Ja	1	1	48005241	045242567980
											5	1	48005541	045242568048
230	4.2	6	-	5 - 13	Ø 10 - 175	5 - 13	Ø 10 - 175	Ja	Ja	Ja	1	1	48005242	045242567997
											5	1	48005542	045242568055
300	4.2	6	-	5 - 13	Ø 10 - 250	5 - 13	Ø 10 - 250	Ja	Ja	Ja	1	1	48005243	045242568000
											5	1	48005543	045242568062

Multimaterial: kraftiga WRECKER™ tigersågblad















Stark och exakt: Tjockt 1,27 mm sågblad.
Bi-Metall-konstruktion: Lång livslängd och suverän prestanda.
Tandgeometri: Förstärkta tandpetsar och djup tandbotten, vilket ger en snabbare och mer effektiv sågning så materialet avlägsnas snabbare.
Bladform: Lutning – Den lutande formen, gör bladet perfekt för kolv kapning. Bäst lämpat för sågning av metall och för rivningsarbeten (trä med spik).

Bladlängd (mm)	Tandavstånd (mm)	Tänder per tum	Ref. Nr.								Antal i förpackning	Orderkvantitet	Artikelnummer	EAN-kod
150	3.6/2.3	7/11	-	4 - 10	Ø 10 - 100	4 - 10	4 - 10	Ja	Ja	5	1	1	48005701	045242082476
230	3.6/2.3	7/11	-	4 - 10	Ø 10 - 160	4 - 10	4 - 10	Ja	Ja	5	1	1	48005706	045242082483
										25	1	1	48008706	045242082520
300	3.6/2.3	7/11	-	4 - 10	Ø 10 - 180	4 - 10	4 - 10	Ja	Ja	5	1	1	48005711	045242082490
										25	1	1	48008711	045242082537

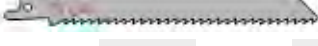
Multimaterial: trä- / metall- / plastsågblad

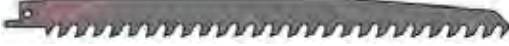
Bladlängd (mm)	Tandavstånd (mm)	Tänder per tum	Ref. Nr.							Antal i förpackning	Orderkvantitet	Artikelnummer	EAN-kod
150	2.5	10	-	3 - 10	3 - 10	5 - 50	Ja	Ø 3 - 50	5	1	1	48005092	045242082766
150	2.5/1.8	10/14	SS922VF	3 - 10	3 - 10	5 - 100	Ja	Ø 3 - 100	5	1	1	48005292	045242350490
									50	1	1	48016292	045242084081
200	2.5/1.8	10/14	-	3 - 10	3 - 10	5 - 175	Ja	Ø 3 - 160	5	1	1	48005293	045242265657
									50	1	1	48016293	045242084098
300	2.5/1.8	10/14	-	3 - 10	3 - 10	5 - 250	Ja	Ø 3 - 250	5	1	1	48005194	045242082926
150	3.2/2.1	8/12	-	3 - 10	3 - 10	5 - 100	Ja	Ø 3 - 100	5	1	1	48005091	045242082759
									50	1	1	48016091	045242084685
200	3.2/2.1	8/12	-	3 - 10	3 - 10	5 - 175	Ja	Ø 3 - 160	5	1	1	48005093	045242082773
									50	1	1	48016093	045242084708
									500	1	1	48016000	045242084951
300	3.2/2.1	8/12	-	3 - 10	3 - 10	5 - 250	Ja	Ø 3 - 250	5	1	1	48005094	045242082780
									50	1	1	48016094	045242084715

Blad för trä och plast

Bladlängd (mm)	Tandavstånd (mm)	Tänder per tum	Ref. Nr.						Antal i förpackning	Orderkvantitet	Artikelnummer	EAN-kod	
	150	4.2	6	S644D	6 - 100	-	6 - 100	Nej	Ja	3	1	48001075	045242079810
	150	4.2	6	S744D	6-50	-	6-50	Ja	Nej	3	1	48001076	045242079827
	230	4.2	6	-	6 - 190	6 - 190	6 - 100	Nej	Ja	5	1	48005016	045242082636
	240	5.5/6	4/5	S1531L	15 - 190	15 - 190	-	Nej	Nej	3	1	48001077	045242079834
	240	8.5	3	S1542K	15 - 190	-	-	Nej	Nej	3	1	48001078	045242079841
	150	4.2	6	-	6 - 60	6 - 60	-	Nej	Nej	2	1	4932493509	4058546483807
	275	4.2	6	-	6 - 200	6 - 200	-	Nej	Nej	2	1	4932471693	4058546295929
	300	4.2	6	S1344D	6 - 250	6 - 250	-	Nej	Nej	3	1	48001079	045242079858

SAWZALL™ Tigersågblad för speciella material

Specialapplikation: Metallplåt

Instickssågningsspets – Snabb instickssågning i material tunnare än 0,6 mm. Inget behov av ytterligare verktyg.
Mångsidighet – Avsmalande kropp möjliggör snäv radie- och kantskärmning.
Livslängd – Optimal tandgeometri, 30TPI, för sågning i tunna material, 0,6 – 1,5 mm. De vanligaste ventilationsrören är 0,8 mm tjocka.



Bladlängd (mm)	Tandavstånd (mm)	Tänder per tum	Antal i förpackning	Orderkvantitet	Artikelnummer	EAN-kod
85	0.8	30	5	1	48001630	045242300174















Specialapplikation: Gipsvägg





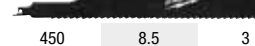

Exakt sågdjup – Endast 63 mm lång, förhindrar oavsiktlig sågning i rör eller ledningar.
Dubbsidiga tänder – Sågar i ALLA riktningar. Producerar mindre damm än den manuella gipssågen. Sågar rent utan att repa gipsväggen.
Instickssågningsspets – Snabb och effektiv instickssågning.

Bladlängd (mm)	Tandavstånd (mm)	Tänder per tum	Antal i förpackning	Orderkvantitet	Artikelnummer	EAN-kod			
63	-	-	Ja	Ja	1	1	48001640	045242300181	
	125	4.2	6	Ja	Ja	5	1	48005052	045242082735

Specialapplikationer: gjutjärn / nötande material / glasfiber

Bladlängd (mm)	Tandavstånd (mm)	Tänder per tum	Ref. Nr.						Antal i förpackning	Orderkvantitet	Artikelnummer	EAN-kod	
	230	Diamantkorn	-	Ø 10 - 160	Ø 10 - 160	3 - 175	-	-	1	1	48001450	045242187416	
	150	Karbid korn	-	Ø 10 - 100	Ø 10 - 100	3 - 100	-	-	3	1	48001420	045242081950	
	230	Karbid korn	S1130R	Ø 10 - 160	Ø 10 - 160	3 - 175	-	-	3	1	48001430	045242082001	
	305	8.5	3	S1241HM	-	-	6 - 150	10 - 250	-	1	1	48001080	045242079865
	235	17	1.5	-	-	-	6-135	10-135	10-135	1	1	4932498318	4058546521875
	300	17	1.5	-	-	-	6-150	10-200	10-200	1	1	4932498319	4058546521882
	450	17	1.5	-	-	-	6 - 150	10 - 350	10 - 350	1	1	48001460	045242235353
	235	8.5	3	-	-	-	6-135	10-135	10-135	1	1	4932498320	4058546521899
	300	8.5	3	-	-	-	4-150	10-200	10-200	1	1	4932498321	4058546521905
	450	8.5	3	-	-	-	4-150	10-350	10-350	1	1	4932498322	4058546521912

Specialapplikationer: isolering / papp / skumgummi

Bladlängd (mm)	Tandavstånd (mm)	Tänder per tum	Ref. Nr.					Antal i förpackning	Orderkvantitet	Artikelnummer	EAN-kod	
	300	Vågig kniv	Vågig kniv	-	Ja	Ja	Ja	Ja	1	1	48001084	045242079902

Special application: Frozen materials

	300	4.2	6	S1211K					1	1	48001082	045242079889
	400	4.2	6	-					1	1	48001083	045242079896

Specialapplikationer: kantnära sågning



Såga ända ner till golvet – två specialdesignade tänder skyddar resterande tänder från att knäckas mot golvet.
Extra hög bladkropp – guidar bladet för rakare snitt, t.ex. vid utsågning av dörrar och fönster i träkonstruktion.
FANG TIP – för snabb och enkel instickssågning.

Bladlängd (mm)	Tandavstånd (mm)	Tänder per tum	Ref. Nr.	Antal i förpackning	Orderkvantitet	Artikelnummer	EAN-kod
300	5	5	-	1	1	48001600	045242253272

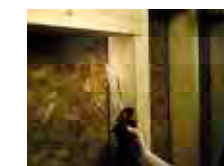
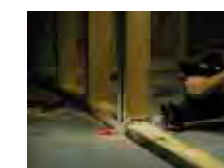

SAWZALL™ Tigersågsblad i set

Beskrivning	Antal i förpackning	Orderkvantitet	Artikelnummer	EAN-kod
SAWZALL™ tigersågsblad i set (5-del)				
① 1 x AX™ trä med spik - 230 mm, 1 x WRECKER™ multimaterial - 230 mm, 1 x TORCH™ metall - 230 mm, 1 x TORCH™ metall - 150 mm, 1 x TORCH™ metall - 150 mm	5	1	49222205	045242536528
SAWZALL™ carbide rivningsblad i set (5-del)				
② Trä med spik: 2 x AX™ carbide - 230 m / 5TPI. Metall: 1 x TORCH™ carbide - 150 mm / 8TPI, 1 x TORCH™ carbide - 230 mm / 8TPI	5	1	49222206	045242567492
SAWZALL™ tigersågsblad i set (10-del)				
③ 3 x THIN KERF metall - 150 mm, 3 x THIN KERF metall - 150 mm, 2 x THIN KERF trä med spik - 150 mm, 1 x THIN KERF trä med spik - 230 mm, 1 x THIN KERF metall - 230 mm	10	1	49222211	045242536856
SAWZALL™ tigersågsblad i set (12-del)				
④ 2 x AX™ trä med spik - 150 mm, 2 x AX™ trä med spik - 230 mm, 4 x TORCH™ metall - 150 mm, 2 x TORCH™ metall - 230 mm, 2 x WRECKER™ multimaterial - 150 mm	12	1	49222229	045242536863
SAWZALL™ tigersågsblad bladsats (13-del)				
⑤ 2 x WRECKER™ multimaterial - 150 mm, 2 x AX™ trä med spik - 150 mm, 2 x AX™ trä med spik - 230 mm, 4 x TORCH™ metall - 150 mm, 2 x TORCH™ metall - 230 mm, 1 x TORCH™ carbide - 150 mm	13	1	49222231	045242540686



HACKZALL™ Tigersågsblad

Speciellt framtagna blad enbart för 12 V HACKZALL. Bi-Metall konstruktion för maximal hållbarhet av tänderna. Optimerad tandform för aggressivare och snabbare kapning. Tunnare bladkropp för högre kaphastighet och upp till 35% fler kapningar per batteriladdning jämfört med standard Bi-Metall blad, 75 mm skrapa: avlägsna stark självhäftande silikon, täta, färg och rost.

Bladlängd (mm)	Tandavstånd (mm)	Tänder per tum								Antal i förpackning	Orderkvantitet	Artikelnummer	EAN-kod
100	4.2	6	-	-	-	-	6 - 40	Ø 10 - 40	5	1	49005460	045242160273	
150	1.8	14	3 - 6	Ø 10 - 32	3 - 6	3 - 6	-	Ø 10 - 50	5	1	49005614	045242160334	
100	1.4	18	1.5 - 4	Ø 10 - 32	1.5 - 4	-	-	-	5	1	49005418	045242160341	
100	1	25	0.5 - 3	Ø 8 - 32	0.5 - 3	-	-	-	5	1	49005424	045242160358	
75	-	-	-	-	-	-	-	-	1	1	49005456	045242219476	
125	-	-	-	-	-	-	-	-	1	1	49005455	045242293421	
60	-	-	-	-	-	-	-	-	1	1	49005450	045242221066	
 <p>HACKZALL™ 10 delarssats. 2 x 49005460, 3 x 49005614, 3 x 49005424, 2 x 49005418</p>										10	1	49220220	045242160365

75 mm skrapa: avlägsna stark självhäftande silikon, täta, färg och rost.

125 mm skrapa: avlägsna lim, silikon, vinyl, rost, färg och tapeter.

Fogblad: avlägsna skadad eller gjuten fogmassa mellan plattorna.



STICKSÅGS- BLAD

MATERIALKVALITETER

HCS

Sticksågsblad av HCS (High Carbon Steel) används för att såga alla slags trä och plast

HSS

Snabbstålsblad (High Speed Steel) lämpar sig för sågning i metall, icke-järnhaltiga metaller och aluminium.

CARBIDE GRIT

Dessa blad är belagda med korn av wolframkarbid (hårdmetall), vilket gör dem lämpade för sågning i slipande material.

TC

Blad med hårdmetallbestyckade tandspetsar är idealiska vid sågning i glasfiberförstärkt material. Sådana blad som har en sammanhängande hårdmetallbeläggning av tandeggarna lämpar sig för sågning i extremt hårda material, som rostfritt stål.

BI-METAL

Blad av Bi-Metall består av tänder av snabbstål som elektronstrålesvetsats mot en bladrygg av böjlig stållegering. Dessa blad är skräddarsydda för de mest krävande tillämpningar på såväl trä som metall.

BI-METALLBLAD HAR FÖLJANDE FÖRDELAR:

- Elastiska och splitterbeständiga
- Längre livslängd. Blad för metallsågning får fördubblad livslängd och blad för sågning i trä mer än 5 gånger livslängden jämfört med vanliga HCS- och HSS-blad.
- Hög avverkningstakt och värmetålighet gör att tänderna håller skärpan längre.
- Snabbare sågning

Flexibel och sprickbeständig stålrygg för det mest krävande applikationerna

Bi-metall

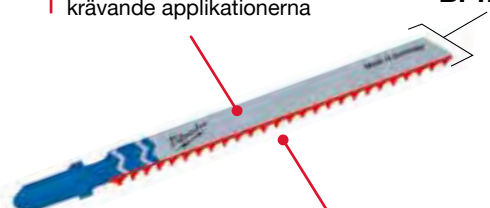

Tänder i höghastighetstål med extra hårda skärepp

Färgkodning av blad

Färgkodade skaft efter användningsområde



= För alla typer av trä, laminerad spånskiva, spånskiva, plywood, lamellträ och plast. Silverfärgat blad.



= För alla typer av järn- och icke-järnhaltiga metaller, stål, aluminium, mässing, koppar, rostfritt stål, bly, tenn och sandwichmaterial. Silverfärgat blad.



= För sågning i en mängd produkter, kartong, gummi, fiberglas, skumgummi och slipande material. Svartfärgat blad.



= Bi-Metallblad har vitt blad och skaft färgat efter användningsområde: gult för trä och blått för metall.



Sticksågsblad för trä och plast

Traditionella blad

Traditionella sågblad med bra och solida kapegenskaper.

Blad-längd (mm)	Tandavstånd (mm)	Ref. Nr.										Antal i förpackning	Orderkvantitet	Artikelnummer	EAN-kod
50	2	T 119 B	< 20	-	< 20	Ja	-	Nej	Nej	Nej	Nej	5	1	4932274353	4002395301553
75	3	T 111 C	5 - 50	-	< 40	-	Ja	Nej	Nej	Nej	Nej	5	1	4932254071	4002395301539

Blad för kurvsågning

Alla våra sticksågsblad för kurvsågning kännetecknas av en smal bladkropp för bästa kontroll.

Sticksågsblad 4932265312 och 4932430143 har tänder på båda sidorna.

Tänderna på baksidan av bladet möjliggör skarpa och exakta kurvor.

För bästa resultat arbeta utan pendelfunktionen vid kurvsågning.

50	1.35	T 101 A0	< 20	< 20	< 15	Ja	Nej	Ja	Nej	Nej	Nej	5	1	4932373392	4002395348879
50	2	T 119 B0	< 20	-	< 20	Ja	Nej	Ja	Nej	Nej	Nej	5	1	4932274650	4002395301485
75	2.5	Kurva	< 30	< 20	< 20	Ja	Nej	Ja	Nej	Ja	Ja	5	1	4932430143	4002395378043
75	4 / 1.2	Special	< 30	-	< 30	Nej	Ja	Ja	Nej	Nej	Nej	5	1	4932265312	4002395301478
75	4	T 244 D	< 50	-	-	Nej	Ja	Ja	Nej	Ja	Ja	5	1	4932346078	4002395312375
												25	1	4932373492	4002395349920

Snabbsågningsblad

Den skarpa och aggressiva tandgeometrin är perfekt för extremt snabba snitt i trä.

75	4	T 144 D	< 50	-	-	Nej	Ja	Nej	Nej	Ja	Ja	5	1	4932213116	4002395301492
												25	1	4932373487	4002395349272
												100	1	4932430461	4002395381227
75	4	T 144 DF	< 50	-	-	Nej	Ja	Nej	Nej	Ja	Ja	5	1	4932373391	4002395348862
105	4	T 344 D	< 80	-	-	Nej	Ja	Nej	Nej	Ja	Ja	5	1	4932311633	4002395301508
155	4	T 744 D	5-125	-	-	Nej	Ja	Nej	Nej	Ja	Ja	5	1	4932354745	4002395324095

Blad för snabba och rena kapningar

Trippel-slipad tandgeometri för snabba och rena snitt. Insticksågningspets.

Blad-längd (mm)	Tandavstånd (mm)	Ref. Nr.					Ja	< 45	Nej	Nej	Ja	Nej	Antal i förpackning	Order-kvantitet	Artikel-nummer	EAN-kod
91	2.5	T 234 X	3 - 60	3 - 60	Ja	< 45	Nej	Nej	Ja	Nej	5	1	4932430141	4002395378029		

Rena och gradfria kapningar

Dessa sågblad har slipade diagonala tänder, som resulterar i rena och gradfria kapningar.

2540 61	75	2.5	T 101 B	< 30	< 60	Nej	< 30	Ja	Nej	Nej	Nej	5	1	4932254061	4002395301522
3733 90	75	2.5	T 101 BF	< 30	< 60	Nej	< 30	Ja	Nej	Nej	Nej	5	1	4932373390	4002395348855
2743 51	75	4	T 101 D	< 50	< 60	Nej	< 45	Ja	Nej	Nej	Nej	5	1	4932274351	4002395301515
3993 06	105	3	T 301 CD	< 80	< 60	Nej	-	Ja	Nej	Nej	Nej	5	1	4932399306	4002395359202
3460 71	105	4	T 301 DL	< 80	< 80	Nej	< 50	Ja	Nej	Nej	Nej	5	1	4932346071	4002395312399

Raka och precisa kapningar

Följande blad har en grövre design på bladkroppen vilket garanterar extra stabilitet och precision vid vertikal sågning. Perfekt till applikationer till sågning av exakta fyrkanter.

3730 80	75	4	T 101 DP	< 60	< 60	Nej	< 45	Ja	Nej	Nej	Ja	5	1	4932373080	4002395346073
2733 88	105	4	T 101 DP sp.	< 80	< 80	Nej	< 50	Ja	Nej	Nej	Ja	5	1	4932373388	4002395348831

Specialapplikationer: bänkskivor och laminerade spånskivor

Dessa blad har reverserad tandning, vilket betyder att bladen kappar vid nedrörelse och inte motsatt som vid traditionella blad. Detta gör de extra anpassade till rena splitterfria snitt.

För bästa resultat arbeta utan pendelfunktion

3460 79	75	2.5	T 101 BR	< 30	< 60	Nej	< 60	Ja	Nej	Nej	Nej	5	1	4932346079	4002395312382
3480 72	105	2.5	T101BR sp.	< 50	< 80	Nej	< 80	Ja	Nej	Nej	Nej	5	1	4932348072	4002395313860

Specialapplikationer: laminerade golv och parkettgolv

Blad 4932373392 är idealisk för kurvsågning. Använd blad 4932373083 för raka snitt.

3733 92	50	1.35	T 101 A0	< 20	Nej	< 20	< 15	Ja	Nej	Ja	Nej	5	1	4932373392	4002395348879
3730 83	60	1.9	Special	3 - 20	Ja	Ja	-	Ja	Nej	Nej	Nej	5	1	4932373083	4002395346080

Sticksågsblad för metall

Traditionella blad

Bladreferens 274652 är speciellt lämpad för kapning i mycket tunna material p.g.a. tandavstånd på endast 0,7 mm. För professionella användare som behöver extra hållbarhet rekommenderas Bi-Metall blad tillsammans med skärlojja.

Blad-längd (mm)	Tandavstånd (mm)	Ref. Nr.														Antal i förpackning	Order-kvantitet	Artikel-nummer	EAN-kod
55	0.7	T 118 G	0.5 - 2	0.5 - 2	-	-	-	-	-	Nej	5	1	4932274652	4002395301621					
55	1.2	T 118 A	1.5 - 4	1.5 - 4	-	-	-	-	-	Nej	5	1	4932254063	4002395301614					
55	1.2	T 118 AF	1.5 - 4	1.5 - 4	-	1.2 - 2	-	-	-	Nej	5	1	4932340011	4002395304684					
66	1.2	T 118 A sp.	1.5 - 4	1.5 - 4	-	-	-	-	-	Nej	5	1	4932345826	4002395313464					
105	1	T 318 A	1 - 4	1 - 4	< 85	-	-	-	-	Nej	5	1	4932399307	4002395359219					
55	2	T 118 B	3 - 6	3 - 6	-	-	3 - 10	-	-	Nej	5	1	4932254064	4002395301591					
55	2	T 118 BF	3 - 6	3 - 6	-	2 - 3	3 - 10	-	2 - 30	Nej	5	1	4932340012	4002395304691					
75	2.5	T 101 A sp.	-	2 - 10	< 45	-	3 - 10	-	2 - 20	Nej	5	1	4932274651	4002395301577					

Universalblad

Dessa blad är väl lämpade för sågning i många olika material, allt från stål, aluminium, trä, trä med spik, plast m.m. Blad 373086, extra lång (155 mm).

91	2.5 / 1.8	T 123 XF	2.5 - 10	3 - 10	< 50	-	4 - 10	-	-	Nej	5	1	4932430142	4002395378036
105	1.2	T 318 AF	1.5 - 4	1.5 - 4	< 85	-	-	-	-	Nej	5	1	4932274654	4002395301607
105	2	T 318 BF	3 - 6	3 - 6	< 85	-	3 - 10	4 - 30	-	Nej	5	1	4932274653	4002395301584
155	1	T 718 AF	1 - 4	1 - 4	< 125	-	-	-	-	Nej	5	1	4932373086	4002395346097

Blad för kurvsågning

Tänderna på baksidan av bladet möjliggör skarpa och exakta kurvor. För bästa resultat arbeta utan pendelfunktionen vid kurvsågning,

55	1.2	T 218 A	1.5 - 4	1.5 - 4	-	-	-	-	-	Ja	5	1	4932346082	4002395312368
75	3	T 227 D	3.5 - 6	3.5 - 6	-	-	4 - 15	4 - 30	-	Ja	5	1	4932346081	4002395312351

Specialapplikationer: aluminium

De flesta blad är väl anpassade för sågning i aluminium, dock är följande blad extra väl lämpade till aluminium p.g.a. ett långt tandavstånd och tandhöjd vilket ger en mer effektiv transport av sågspån.

Vid kurvsågning rekommenderas blad 346081.

Bladlängd (mm)	Tandavstånd (mm)	Ref. Nr.				Antal i förpackning	Orderkvantitet	Artikelnummer	EAN-kod		
75	3	T 127 D	3.5 - 6	3.5 - 6	-	4 - 15	4 - 30	5	1	4932274315	4002395301560

Specialapplikationer: rostfritt stål

Dessa blad har karbidbelagda tänder vilket gör de väl lämpade till rostfritt stål.

För bästa resultat arbeta utan pendelfunktion och med skärolja.

Bladlängd (mm)	Tandavstånd (mm)	Ref. Nr.				Antal i förpackning	Orderkvantitet	Artikelnummer	EAN-kod		
50	1.1	T 118 AHM	1.5 - 3	1.5 - 3	-	1.5 - 3	-	2	1	4932373393	4002395348886

Sticksågsblad för speciella material

Specialapplikationer: gjutjärn / slipande material / glasfiber

Blad 4932373387 och 4932493687 har tänder av tungsten karbid (TCT) för längre livstid i hårda material så som fiberglas. GRP/GFK – glasförstärkt plast / glasfiber och WPC - träplastkomposit.

Bladlängd (mm)	Tandavstånd (mm)	Ref. Nr.				Antal i förpackning	Orderkvantitet	Artikelnummer	EAN-kod					
75	2.5	T 101 A sp. 2 - 10	-	Nej	Nej	2 - 20	-	Nej	5	1	4932274651	4002395301577		
75	4.2	T 141 HM	-	Nej	Nej	5 - 20	5 - 20	-	Ja	1	4932399308	4002395359226		
91	3.3	T301CHM	< 60	Nej	Nej	5 - 20	2 - 20	5 - 20	-	Ja	2	1	4932493687	4058546508470
105	4.2	T 341 HM	< 60	Nej	Nej	5 - 20	-	5 - 20	-	Nej	1	1	4932373387	4002395348824

Specialapplikationer: gjutjärn / nötande material

Bladlängd (mm)	Tandavstånd (mm)	Ref. Nr.				Antal i förpackning	Orderkvantitet	Artikelnummer	EAN-kod					
54	Korn 30	T 130 Grov	-	Ja	Ja	< 15	-	Ja	5 - 15	Nej	1	1	4932213231	4002395301645
54	Korn 50	T 150 Fin	-	Ja	Ja	< 10	-	Ja	5 - 15	Nej	1	1	4932213232	4002395301652

Specialapplikationer: isolering

Bladlängd (mm)	Tandavstånd (mm)	Ref. Nr.					Antal i förpackning	Orderkvantitet	Artikelnummer	EAN-kod
155	Väggkniv	T 313 AW	Ja	Ja	Ja	Ja	5	1	4932430144	4002395378050

Set med Sticksågsblad - T-skaftfäste

Beskrivning	Antal i förpackning	Orderkvantitet	Artikelnummer	EAN-kod
① Sticksågsblad 5-delar. Lämpad till applikationer i trä och metall. Sticksågsblad 4932213116, 4932254061, 4932254063, 4932254064, 4932254071	5	1	4932345825	4002395314850
② Sticksågsbladsats (35-del) - passar för kapning i trä och metall. Innehåll: 7 x 4932213116 - T144D snabbsågsblad till trä, 7 x 4932274351 - T101D träblad, 7 x 4932254061 - T101B extra rent träsnitt, 7 x 4932346078 - T244D kurvsågning i trä, 7 x 4932254063 - T118A metall	35	12	4932479088	4058546368821



Sticksågsblad med U-skaft

Bladlängd (mm)	Tandavstånd (mm)	Ref. Nr.						Antal i förpackning	Orderkvantitet	Artikelnummer	EAN-kod	
75	4	A 2202	5 - 60	< 60	-	Nej	Ja	Ja	5	1	4932354508	4002395321070
75	2.5	A5035/A5041	< 30	< 60	< 30	Ja	Nej	Nej	5	1	4932354506	4002395321056

STARLOCK

OSCILLERANDE MULTIVERKTYGSBLAD

BEHÖVS INGA
KOMPONENTER
ELLER ADAPTRAR

SNABBA BLADBYTEN

100% KRAFT-
ÖVERFÖRING FRÅN
VERKTYG TILL BLAD

ETT UNIVERSALSYSTEM

VARFÖR MILWAUKEE®?

1 LÄNGST HÅLLBARHET
OCH LIVSLÄNGD

2 ANVÄNDARFOKUSERADE
LÖSNINGAR

3 OMFATTANDE
SORTIMENT

4 ÖVER 22 OLIKA PRODUK-
TER I SORTIMENTET



CARBIDE
EXTREME



















35 mm insticksblad
med karbidtänder
för multimerial ger
extra lång livslängd
(30x längre livslängd
jämfört med
standardblad).

48906040

30x

FLER KAPNINGAR

CARBIDE
EXTREME

Beskrivning	Mjukt trä	Hårt trä	Plast	Trä med spik	Metall	Fog och puts	Silikon, lim, färg	Antal	Art. nr.
 35 mm insticksblad, trä	✓	✓	✓					1	48906001
 35 mm insticksblad med 3-tandsgeometri för snabba, rena kapningar i trä	✓	✓	✓					1	48906011
 65 mm insticksblad, trä	✓	✓	✓					1	48906005
 65 mm insticksblad med 3-tandsgeometri för snabba, rena kapningar i trä	✓	✓	✓					1	48906015
 35 mm Bi-Metall-insticksblad med 3-tandsgeometri för snabba, rena kapningar i trä	✓	✓	✓					1	48906017
 20 mm insticksblad i Bi-Metall, trä med spik	✓		✓	✓				1	48906000
 35 mm insticksblad i Bi-Metall, trä med spik	✓		✓	✓				1	48906021
 65 mm insticksblad i Bi-Metall, trä med spik	✓		✓	✓				1	48906027
 28 mm insticksblad i Bi-Metall, multimerial	✓	✓	✓	✓	✓			1	48906031
 43 mm insticksblad i Bi-Metall, multimerial	✓	✓	✓	✓	✓			1	48906035
 35 mm insticksblad med karbidtänder, multimerial, 30x längre livslängd	✓	✓	✓	✓	✓			1	48906040
 85 mm segmentsblad, multimerial	✓	✓	✓	✓	✓			1	48906038
 100 mm segmentsblad i Bi-Metall, multimerial	✓	✓	✓	✓	✓			1	48906039
 2,2 mm tjockt karbidblad för fogborttagning						✓		1	48906051
 1,2 mm tjockt karbidblad för fogborttagning						✓		1	48906050
 2,2 mm tjockt diamanblad för fogborttagning, 5x livslängd jämfört med motsvarande karbidblad						✓		1	48906053
 1,2 mm tjockt diamanblad för fogborttagning, 5x livslängd jämfört med motsvarande karbidblad						✓		1	48906052
 Rasprika med karbidkorn för slipning av kakel, murbruk och trä	✓						✓	1	48906054
 Fast skraper för borttagning av hårda rester som lim, kakellim, betong och gammal färg							✓	1	48906062

SLIPNING

Slipplatta med 6 hål och
karborundfäste

48906070



Description

Perforated sanding discs for wood, paint, lacquer
and plaster 93x93x93mm.

Powergrid Mesh - 80-240 grit
High performance - 40-240 grit
Standard - 40-240 grit

Multiverktygsblad - STARLOCK-fäste

STARLOCK universalbladsfäste gör MILWAUKEE®-blad kompatibla med de mest populära multiverktygen.

Sågblad till trä

Beskrivning	Bredd (mm)	Längd (mm)	Mjukt trä	Hårt trä	Plast	Trä med spik	Metall- kanaler och profiler	Antal i förpackning	Order- kvantitet	Artikel- nummer	EAN-kod
① Trä 35 mm insticksågblad	35	42	✓		✓			1	1	48906001	045242600298
								10	1	48906004	045242600281
② Trä - 35 mm insticksågblad med 3-tandsgeometri för snabba, rena kapningar	35	42	✓	✓	✓			1	1	48906011	045242600304
								10	1	48906014	045242600311
								50	1	48906511	045242739974
③ Trä - 65 mm insticksågblad	65	42	✓		✓			1	1	48906005	045242600274
								50	1	48906505	045242739943
④ Trä - 65 mm insticksågblad med 3-tandsgeometri för snabba, rena kapningar	65	42	✓	✓	✓			1	1	48906015	045242600328
⑤ Trä - 35 mm insticksågblad i Bi-Metall med 3-tandsgeometri för snabba, rena kapningar	35	42	✓	✓	✓			1	1	48906017	045242600335
								10	1	48906019	045242600342



Blad till multimaterial

Beskrivning	Bredd (mm)	Längd (mm)	Mjukt trä	Hårt trä	Plast	Trä med spik	Metallkanaler och profiler	Antal i förpackning	Orderkvantitet	Artikelnummer	EAN-kod
① Trä med spik 20 mm insticksågblad i Bi-Metall för lång livslängd	20	34	✓	✓	✓	✓		1	1	48906000	045242670673
② Trä med spik - 35 mm insticksågblad i Bi-Metall	35	42	✓	✓	✓	✓		1	1	48906021	045242600359
								10	1	48906024	045242600366
③ Trä med spik 65 mm Bi-Metall-insticksågblad för lång livslängd	65	42	✓		✓	✓		1	1	48906027	045242600373
								50	1	48906527	045242739950
④ Multimaterial - 28 mm insticksågblad i Bi-Metall	28	47	✓	✓	✓	✓	✓	1	1	48906031	045242600380
								10	1	48906034	045242600397
								50	1	48906531	045242739936
⑤ Multimaterial - 43 mm insticksågblad i Bi-Metall	43	47	✓	✓	✓	✓		1	1	48906035	045242600403
⑥ Multimaterial - 35 mm karbidtandat insticksågblad för extra lång livslängd (30X längre livslängd än standardblad)	35	32	✓	✓	✓	✓	✓	1	1	48906040	045242600458
⑦ Multimaterial - 85 mm diameter segmenterat blad	85	20	✓	✓	✓	✓	✓	1	1	48906038	045242600410
⑧ Multimaterial - 100 mm diameter segmenterat Bi-Metall-blad	100	28	✓	✓	✓	✓	✓	1	1	48906039	045242600427



Blad till fogborttagning

Beskrivning	Bredd (mm)	Längd (mm)	Fog	Kakelfix	Antal i förpackning	Orderkvantitet	Artikelnummer	EAN-kod
① 2,2 mm tjockt karbidblad för fogborttagning	75	20	✓		1	1	48906051	045242600441
② 1,2 mm tjockt karbidblad för fogborttagning	75	20	✓		1	1	48906050	045242600434
③ 2,2 mm tjockt diamantblad för fogborttagning	90	25	✓		1	1	48906053	045242600489
④ 1,2 mm tjockt diamantblad för fogborttagning	75	25	✓		1	1	48906052	045242600465
⑤ Raspskiva med karbidkorn för slipning av kakelfix, murbruk och trä	80	80		✓	1	1	48906054	045242600496



Skrap- och knivblad

Beskrivning	Bredd (mm)	Längd (mm)	Kakelfix	Bindemedel	Matta	Silikon i Akryl	Antal i förpackning	Orderkvantitet	Artikelnummer	EAN-kod
① Flexibel skrapa för avlägsnande av mjuka rester som silikon, akryl, mattlim och gammal färg	52	37		✓		✓	1	1	48906061	045242600540
② Fast skrapa för borttagning av hårda rester som lim, kakellim, betong och gammal färg	52	37	✓	✓	✓		1	1	48906062	045242600557
③ Flexibel kniv/skrapa för silikon och mjukt fönsterkitt	70	-				✓	1	1	48906063	045242600564
④ Kniv med 3 skär. För mattor, PVC-golv, kartong och takpapp	40	-			✓		1	1	48906060	045242600519

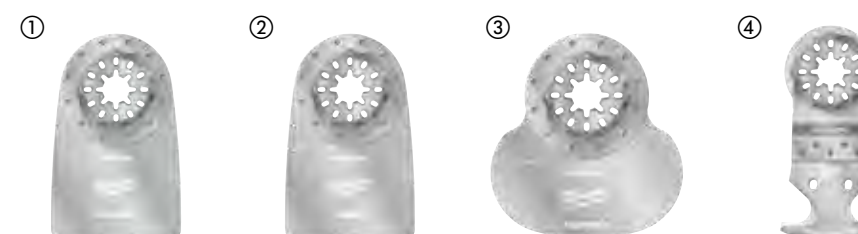

Sandpapper

Beskrivning	Bredd (mm)	Längd (mm)	Antal i förpackning	Orderkvantitet	Artikelnummer	EAN-kod
① Slipplatta 93 x 93 mm - kardborrefäste	93	93	1	1	48906070	045242600571
		Grit				
Sandpapper (6 delar) - kardborre		60	6	1	48906071	045242600588
Sandpapper (6 delar) - kardborre		80	6	1	48906072	045242600595
② Sandpapper (6 delar) - kardborre		120	6	1	48906073	045242600601
Sandpapper (6 delar) - kardborre		180	6	1	48906074	045242600618
Sandpapper (6 delar) - kardborre		240	6	1	48906075	045242600632

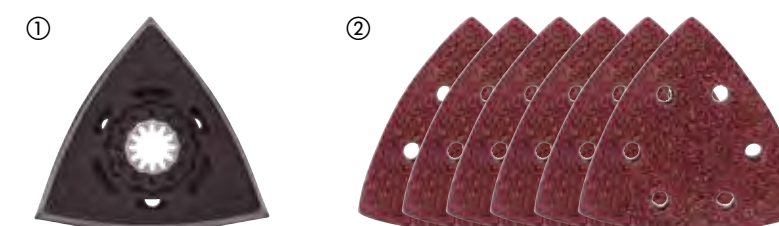

Bladsatser till multiverktyg

Beskrivning	Antal i förpackning	Orderkvantitet	Artikelnummer	EAN-kod
Träbladssats (5-delar)				
① 2 x 35mm trä instickssågsblad, 2 x 48906011 35mm hårt och mjukt trä instickssågsblad med 3-skärs tandgeometri, 1 x 48906021 35mm trä med spikar bi-metall instickssågsblad	5	12	48906114	045242670680
Trä- och metallbladssats (5-delar)				
② 1 x 48906011 35mm mjukt och hårt trä instickssågsblad med 3-skärs tandgeometri, 2 x 48906021 35mm trä med spikar i bi-metall instickssågsblad, 2 x 48906031 28mm multimaterial instickssågsblad	5	12	48906115	045242670697
Renoveringssats (8 delar)				
③ 2 x multimat. 28mm insticksblad, 2 x multimat. 43mm insticksblad, 1 x fogblad 2,2mm karbidblad, 1 x 3X sågblad, 1 x raspkiva med karbid, 1 x flexibel skrapa 52mm	8	1	48906088	045242600649
Standardsats till multiverktyg (11 delar)				
④ 2 x 35 mm insticksblad, 2 x 65 mm insticksblad, 1 x 65 mm 3C insticksblad, 2 x multimaterial. 28 mm insticksblad, 2 x multimaterial. 43 mm insticksblad, 1 x multimaterial. 85 mm segmenterad klinga, 1 x fast skrapa 52 mm	11	1	48906090	045242600663
⑤ Multiverktygslåda	1	1	4932479838	4058546376321



Frässlats

Beskrivning	Antal i förpackning	Orderkvantitet	Artikelnummer	EAN-kod
① 12-delars frässlats - 8 mm fäste	12	1	4932451668	4002395275564
② Frässlats med 12mm-fäste (6-del)	6	1	4932493578	4058546484491
③ Frässlats med 1/2"-fäste (6-del)	6	1	4932493579	4058546484507

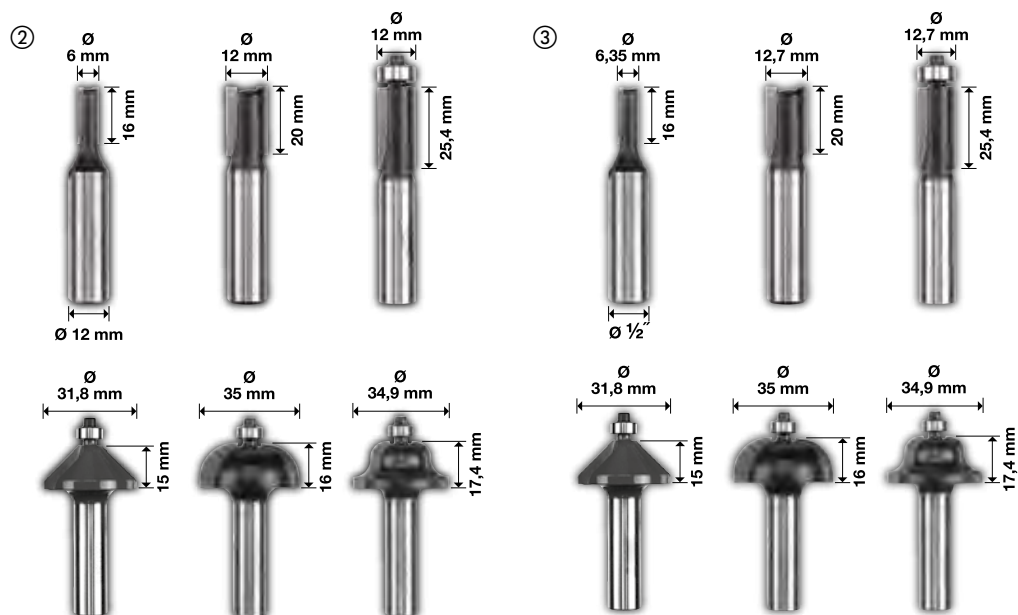

KLINGOR TILL CIRKELSÅGAR

SVALARE KAPNINGAR. ÖKAD PRECISION. LÄNGRE LIVSLÄNGD



SÄGNING, KAPNING OCH SLIPNING



SVALARE KAPNINGAR
ANTIFRIKTIONS-BELÄGGNING

ÖKAD PRECISION
LASER-TEKNOLOGI

KOBOLTLEGERADE VOLFRAMKARBIDTÄNDER
GER SKARPA OCH RENA SNITT



Sågklingor för handhållna cirkelsågar

PTFE-beläggning: Kapar svalare och utan att materialet fastnar på klingan. Skyddar mot korrosion och ansamling av harts

Laserskurna vibrationsspår: Låg vibration och ökad noggrannhet. Spåren är fyllda med polyuretan och fungerar som stötdämpare genom att isolera tänderna från vibrationer

Högkvalitativt laserskuret stål: garanterad noggrannhet

Premium kobolt-ingjuten volframkarbid: precisa och rena snitt

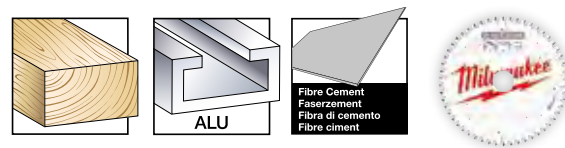

Diameter klinga (mm)	Hålstorlek (mm)	Antal tänder	Snittbredd (mm)	Tandvinkel	Tandform	Thin Kerf*	Alla typer av trä*	Nötande material, Spånskiva, Fibercement, Kartong, Glasfiber*	Plast	Icke järnhaltiga metaller, profiler, aluminium	Snabb skärning	Rena snitt	Antal i förpackning	Orderkvantitet	Artikelnummer	EAN-kod
140	20	18	1.6	+18°	ATB	✓	✓				✓		1	1	4932471310	4058546289386
		24	2.2	+15°	ATB		✓				✓		1	1	4932471290	4058546289188
160	20	48	2.2	+5°	ATB		✓					✓	1	1	4932471291	4058546289195
		52	2.2	-5°	TF				✓	✓		✓	1	1	4932471292	4058546289201
		4	2.2	+10°	D			✓			✓		1	1	4932471293	4058546289218
		24	1.6	+15°	ATB	✓	✓				✓		1	1	4932471311	4058546289393
165	5/8"	40	1.6	+18°	ATB	✓	✓					✓	1	1	4932471312	4058546289409
		4	2.2	10°				✓			✓	✓	1	1	4932493217	4058546480882
		24	1.6	+15°	ATB	✓	✓				✓		1	1	4932471931	4058546298302
		40	1.6	+18°	ATB	✓	✓					✓	1	1	4932471932	4058546298319
165	20	52	1.6	+2°	ATB	✓			✓	✓		✓	1	1	4932479087	4058546368814
		24	2.2	+15°	ATB		✓				✓		1	1	4932471294	4058546289225
		48	2.2	+5°	ATB		✓					✓	1	1	4932471295	4058546289232
		52	2.2	-5°	TF				✓	✓		✓	1	1	4932471296	4058546289249
165	30	24	1.8	+15°	ATB	✓	✓				✓		1	1	4932399909**	4002395365647
184	5/8"	24	1.6	+15°	ATB	✓	✓				✓		1	1	4932471378	4058546290061
		40	2.1	+15°	ATB	✓	✓					✓	1	1	4932471379	4058546290078
		24	1.6	+15°	ATB	✓	✓				✓		1	1	4932471297	4058546289256
184	30	40	2.1	+10°	ATB	✓	✓					✓	1	1	4932471298	4058546289263
		54	2.4	-5°	TF				✓	✓		✓	1	1	4932471299	4058546289270
		24	1.6	+15°	ATB	✓	✓				✓		1	1	4932471300	4058546289287
		36	1.6	+15°	ATB	✓	✓				✓		1	1	4932471301	4058546289294
190	30	48	2.1	+10°	ATB	✓	✓					✓	1	1	4932471380	4058546290085
		54	2.4	-5°	TF				✓	✓		✓	1	1	4932471303	4058546289317
		4	1.8	+10°	D			✓			✓		1	1	4932471304	4058546289324
210	30	16	2.4	+15°	ATB	✓	✓				✓		1	1	4932471324	4058546289522
		48	2.8	+10°	ATB	✓	✓					✓	1	1	4932471325	4058546289539
		24	2.4	+15°	ATB		✓				✓		1	1	4932471305	4058546289331
		36	2.4	+15°	ATB		✓				✓		1	1	4932471306	4058546289348
235	30	48	2.4	+10°	ATB		✓					✓	1	1	4932471307	4058546289355
		60	2.4	+10°	ATB		✓					✓	1	1	4932471308	4058546289362
		60	2.4	-5°	TF				✓	✓		✓	1	1	4932471309	4058546289379

Sågklinga i 2-delsset

165 x 5/8" 2-delar set 2 x 165x5/8" x24 tand, cirkelsågklinga (4932471311)	2	1	4932479836	4058546376307
165 x 3/8" 2-delar set 1 x 165x3/8" x24 tand, cirkelsågklinga för trä (4932471311) + 1 x 165x3/8" x40 tand, cirkelsågklinga för trä (4932471312)	2	1	4932479837	4058546376314
165 x 20 mm Twin-pack (2-del) 2 x 165x20x40 tänder, till snabba rena kapningar i trä (4932471932)	2	1	4932492433	4058546418007
190 x 30 mm tvåpack-set (2 st) 1 x 190x30x24 tänder, snabbskärande cirkelsågklinga för trä (4932471300) + 1 x 190x30x48 tänder, cirkelsågklinga för trä (4932471380)	2	1	4932479574	4058546373689
190 x 30 mm 2-delar set 2 x 190 x 30 x 24 tand, cirkelsågklinga för trä (4932471300)	2	1	4932479804	4058546375980

* Thin Kerf: Optimerad för batteridrivet, extra tunn kapbredd för maximal drifttid

* Alla träslag: Mjukt / hårt trä, plywood, laminerad spånskiva, melamin, MDF

** Standardblad utan PTFE-beläggning och vibrationsspår

Sågklingor för kap-/gersågar

PTFE-beläggning: Kapar svalare och utan att materialet fastnar på klingan. Skyddar mot korrosion och ansamling av harts

Laserskurna vibrationsspår: Låg vibration och ökad noggrannhet. Spåren är fyllda med polyuretan och fungerar som stötdämpare genom att isolera tänderna från vibrationer

Högkvalitativt laserskuret stål: garanterad noggrannhet

Premium kobolt-ingjuten volframkarbid: precisa och rena snitt



Diameter klinga (mm)	Hålstorlek (mm)	Antal tänder	Snittbredd (mm)	Tandvinkel	Tandform	Thin Kerf*	Alla typer av trä*	Plast	Icke järnhaltiga metaller, profiler, aluminium	Snabb skärning	Rena snitt	Antal i förpackning	Orderkvantitet	Artikelnummer	EAN-kod
190	30	40	2.4	-5°	ATB	✓				✓		1	1	4932471314	4058546289423
		54	2.4	-5°	TF			✓	✓		✓	1	1	4932471303	4058546289317
		24	2.4	-5°	ATB		✓			✓		1	1	4932471315	4058546289430
216	30	48	2.4	-5°	ATB		✓			✓		1	1	4932471316	4058546289447
		60	2.4	-5°	ATB		✓				✓	1	1	4932471317	4058546289454
		80	2.4	-5°	TF			✓	✓		✓	1	1	4932471319	4058546289478
		40	2.8	+15°	ATB		✓			✓		1	1	4932472015	4058546324117
250	30	60	2.8	+15°	ATB		✓				✓	1	1	4932472016	4058546324124
		60	3.0	-5°	ATB		✓			✓		1	1	4932471320	4058546289485
254	30	80	3.0	-5°	TF			✓	✓		✓	1	1	4932471318	4058546289461
		60	3.0	-5°	ATB		✓			✓		1	1	4932471321	4058546289492
		305	30	100	3.0	-5°	ATB		✓		✓	1	1	4932471322	4058546289508
		96	3.0	-5°	TF			✓	✓		✓	1	1	4932471323	4058546289515

Sågklinga i 2-delsset

216 x 30 mm 2-delar set

1 x 216x30x48 tand, cirkelsågklinga (4932471316) + 1 x 216x30x60 tand, cirkelsågklinga (4932471317)

254 x 30 mm 2-delar set

1 x 254x30x60 tand, cirkelsågklinga för trä (4932471320) + 1 x 254x30x80 tand, cirkelsågklinga för aluminium (4932471318)

* Thin Kerf: Optimerad för batteridrivet, extra tunn kapbredd för maximal drifttid

* Alla träslag: Mjukt / hårt trä, plywood, laminerad spånskiva, melamin, MDF

Sågklingor för bordssågar

PTFE-beläggning: Kapar svalare och snabbare. Skyddar mot korrosion och ansamling av harts.

Laserskurna skårer belagda med kåda för ljud och vibrationsdämpning.

Högkvalitativt laserskuret stål: Garanterad noggrannhet.

Premiumkobolt-ingjuten volframkarbid: Skarpa och rena kapningar.

** Standardblad utan PTFE-beläggning och vibrationsspår.



Diameter klinga (mm)	Hålstorlek (mm)	Antal tänder	Snittbredd (mm)	Tandvinkel	Tandform	Thin Kerf*	Alla typer av trä*	Nötande material, Spånskiva, Fibercement, Kartong, Glasfiber**	Plast	Icke järnhaltiga metaller, profiler, aluminium	Snabb skärning	Rena snitt	Antal i förpackning	Orderkvantitet	Artikelnummer	EAN-kod
210	30	24	1.9	+25°	ATB	✓	✓				✓		1	1	4932478095	4058546340285

* Thin Kerf: Optimerad för batteridrivet, extra tunn kapbredd för maximal drifttid

* Alla träslag: Mjukt / hårt trä, plywood, laminerad spånskiva, melamin, MDF

Cirkelsågsklingor för metall

NYHET

1. Speciellt utformad tandgeometri för optimal prestanda
2. Karbid- och cermet tänder för längsta livslängd
3. Härdade och fasta bladkroppar för exakt sågning
4. Djupa skårar för snabb och effektivt spån borttagning
5. Laserskurva expansionsslitsar för ljud och vibrationsdämpning

- Sågar rent. Flisfria kanter reducerar arbetsmomentet.
- Kyld sågning. Sågat material kan hanteras direkt efter sågning.
- Sågar snabbt. Snabbare än alla andra sågningssätt.
- Sågar ekonomiskt. Lägre kostnad per kapning än med kapskivor.
- Minimerar ljudnivån.
- Minimerar vibrationer.
- Total säkerhet: inga gnistor, ingen kylvätska, kall vid beröring.

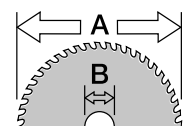

Ø mm

Diameter klinga (mm)	Hålstorlek (mm)	Antal tänder	Snittbredd (mm)	Väggjocklek (mm)	Byggstål	Plåt upp till 2,5 mm	Korrugerade stålplåtar upp till 2,5 mm	Stålrör	Rostfria stålplåtar	Gjutjärn	Koppar	Aluminium	Armeringsjärn	Material med sandvickningsstruktur (stål, skum, paneler)	Antal i förpackning	Orderkvantitet	Artikelnummer	EAN-kod
135	20	30	1.6	1-2.5	✓	✓	✓	✓	✗	✗	✗	✗	✗	✓	1	1	48404070	045242233786
		50	1.6	1-2.5	✗	✗	✗	✗	✗	✗	✓	✓	✗	✗	1	1	48404075	045242233793
150	20	34	1.6	>2.5	✓	✓	✓	✓	✗	✗	✗	✗	✗	✓	1	1	48404080	045242510283
165	15.87	48	1.6	1-2.5	✓	✓	✓	✓	✗	✗	✗	✗	✗	✓	1	1	48404220	045242569069
174	20	36	1.6	1-2.5	✓	✓	✓	✓	✗	✗	✗	✗	✗	✓	1	1	48404225	045242569052
		42	1.8	>2.5	✓	✗	✗	✓	✗	✗	✗	✗	✗	✗	1	1	48404515	045242134465
203	5/8"	50	1.8	1-2.5	✓	✓	✓	✓	✗	✗	✗	✗	✗	✓	1	1	48404520	045242134472
		58	2.4	>2.5	✗	✗	✗	✗	✗	✗	✓	✓	✗	✗	1	1	48404345	045242569113

- ✓ Anpassad bäst för. Rekommenderad för dessa material.
- ◆ Anpassad för. Rekommenderad för sällanarbete i dessa material. Mycket bra sågkaraktär, dock med kraftigt reducerad livstid på klingan.

* Ej anpassad för. Ej rekommenderad i dessa material.

Optimera livslängden på klingan

1. Fäst materialet ordentligt för att undvika vibration.
2. Stapla eller bunta ej materialet. Mellanrummet mellan lager påverkar tänderna och livslängden på bladet.
3. Sänk klingan till dess maximala kapkapacitet och låt verktyget uppnå full hastighet innan sågning.
4. Forcera inte materialet. Starta mjukt och gradvis öka trycket för att undvika gnistor.
5. Optimal hastighet och tryck minskar uppkomsten av gnistor. Gnistor bidrar till att klingan blir varm och förkortar livslängden.
6. Såga rakt. Vid försök till tillrättning av felsågning kan bladet sidoställas, vilket kan skada tänderna på klingan. Använd styrskena vid möjlighet.
7. Använd inte sidotryck på klingan, det skadar tänderna på klingan.
8. Tillåt verktyget att gå utan materialberöring. Det kyler ner bladet, speciellt vid längre sågning och i tjockare material.



Bandsågblad

Välj rätt tandning

10 Tpi Tandavstånd 2,5 mm	10/14 Tpi Tandavstånd 2,5/1,8 mm	14 Tpi Tandavstånd 1,8 mm	14/18 Tpi Tandavstånd 1,8/1,4 mm	18 Tpi Tandavstånd 1,4 mm	25 Tpi Tandavstånd 1 mm
FÖR SÄGNING I STAMMAR 8 till 13 mm	FÖR SÄGNING I STAMMAR 5 till 13 mm	FÖR SÄGNING I STAMMAR 5 till 8 mm*	FÖR SÄGNING I STAMMAR 4 till 8 mm	FÖR SÄGNING I STAMMAR 4 till 5 mm	FÖR SÄGNING I STAMMAR upp till 4 mm



Premium Bi-Metall bandsågblad

Bi-Metallblad med snabbstättänder med 8% kobolt. Bladen varar upp till 3 gånger längre än traditionella blad.

Precisionsformade tänder skapar snabba, rena snitt.

Optimerad för batteridrivna bandsågar: Fler snitt per laddning.

Lämplig för kapning i: Vinkeljärn, galvaniserade rör och ännu hårdare stål som gjutjärn och rostfritt stål.



Premium bandsågblad 1139.83 x 12.7 x 0.51 mm (nätdrivet & M18 kapdjup)

Väggjocklek (mm)	Tandavstånd (mm)	Tänder per tum	Antal i förpackning	Orderkvantitet	Artikelnummer	EAN-kod
5 - 13	3.1 / 2.5	8 / 10	3	1	48390601	045242530298
			25	1	48390605	045242539697
4 - 8	2.1 / 1.8	12 / 14	3	1	48390611	045242530328
			25	1	48390615	045242539703



Premium bandsågblad 898.52 x 12.7 x 0.51 mm (M18 Kompakt)

Väggjocklek (mm)	Tandavstånd (mm)	Tänder per tum	Antal i förpackning	Orderkvantitet	Artikelnummer	EAN-kod
5 - 13	3.1 / 2.5	8 / 10	3	1	48390609	045242536412
			25	1	48390606	045242537754
4 - 8	2.1 / 1.8	12 / 14	3	1	48390619	045242536429
			25	1	48390616	045242537761



Premium bandsågblad 685.80 x 12.7 x 0.51 mm (M12 Kompakt)

Väggjocklek (mm)	Tandavstånd (mm)	Tänder per tum	Antal i förpackning	Orderkvantitet	Artikelnummer	EAN-kod
4 - 8	2.1 / 1.8	12 / 14	3	1	48390711	045242536436



Premium bandsågsblad 776.29 x 12.7 x 0.51 mm (M12 kompakt)

Väggjocklek (mm)	Tandavstånd (mm)	Tänder per tum	Antal i förpackning	Orderkvantitet	Artikelnummer	EAN-kod
4-8	2.1/1.8	12/14	3	1	48390631	045242605125
			25	1	48390636	045242605132
5-13	3.1/2.5	8/10	3	1	48390630	045242605156
			25	1	48390635	045242605163



Bi-Metall bandsågblad

Lämplig för kapning i: Vinkeljärn, galvaniserat rör och även hårdare stål som gjutjärn och rostfritt stål.

Bladlängd 1139.83 x 12.7 x 0.51 mm (Elektriska verktyg & M18 FUEL™)

Väggjocklek (mm)	Tandavstånd (mm)	Tänder per tum	Antal i förpackning	Orderkvantitet	Artikelnummer	EAN-kod
≥ 8	2.5	10	3	1	48390501	045242132096
5 - 8	1.8	14	3	1	48390511	045242132164
4 - 5	1.4	18	3	1	48390521	045242132263
≤ 4	1.0	25	3	1	48390531	045242132362

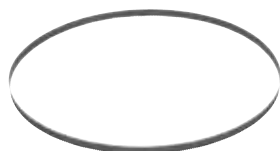

Bladlängd 898.52 x 12.7 x 0.51 mm (M18)

Väggjocklek (mm)	Tandavstånd (mm)	Tänder per tum	Antal i förpackning	Orderkvantitet	Artikelnummer	EAN-kod
5 - 8	1.8	14	3	1	48390519	045242201594
4 - 5	1.4	18	3	1	48390529	045242201747
≤ 4	1.0	25	3	1	48390539	045242201815



Bandsågsblad 685.80 x 12.7 x 0.51 mm (M12)

Väggjocklek (mm)	Tandavstånd (mm)	Tänder per tum	Antal i förpackning	Orderkvantitet	Artikelnummer	EAN-kod
2.5 - 8	1.4	18	3	1	48390572	045242272341



SPEEDCROSS

MILWAUKEE® SPEEDCROSS DIAMANTKAPSKIVOR ÄR UTVECKLADE FÖR PROFFS SOM KRÄVER DET BÄSTA I PRESTANDA VID ARBETEN UNDER DE TUFFASTE FÖRHÅLLANDEN.



PREMIUM DIAMANTKAPSKIVOR
MAXIMAL HASTIGHET OCH LIVSLÄNGD!

Speedcross Kapskivor

SPEEDCROSS

MAXIMAL HASTIGHET,
LÄNGSTA LIVSLÄNGD,
UNIVERSELL

- Universalskivor för en mängd olika material
- Uppdelade i två kategorier för optimal livslängd
- Lasersvetsade segment för bästa möjliga prestanda
- Låga vibrationer

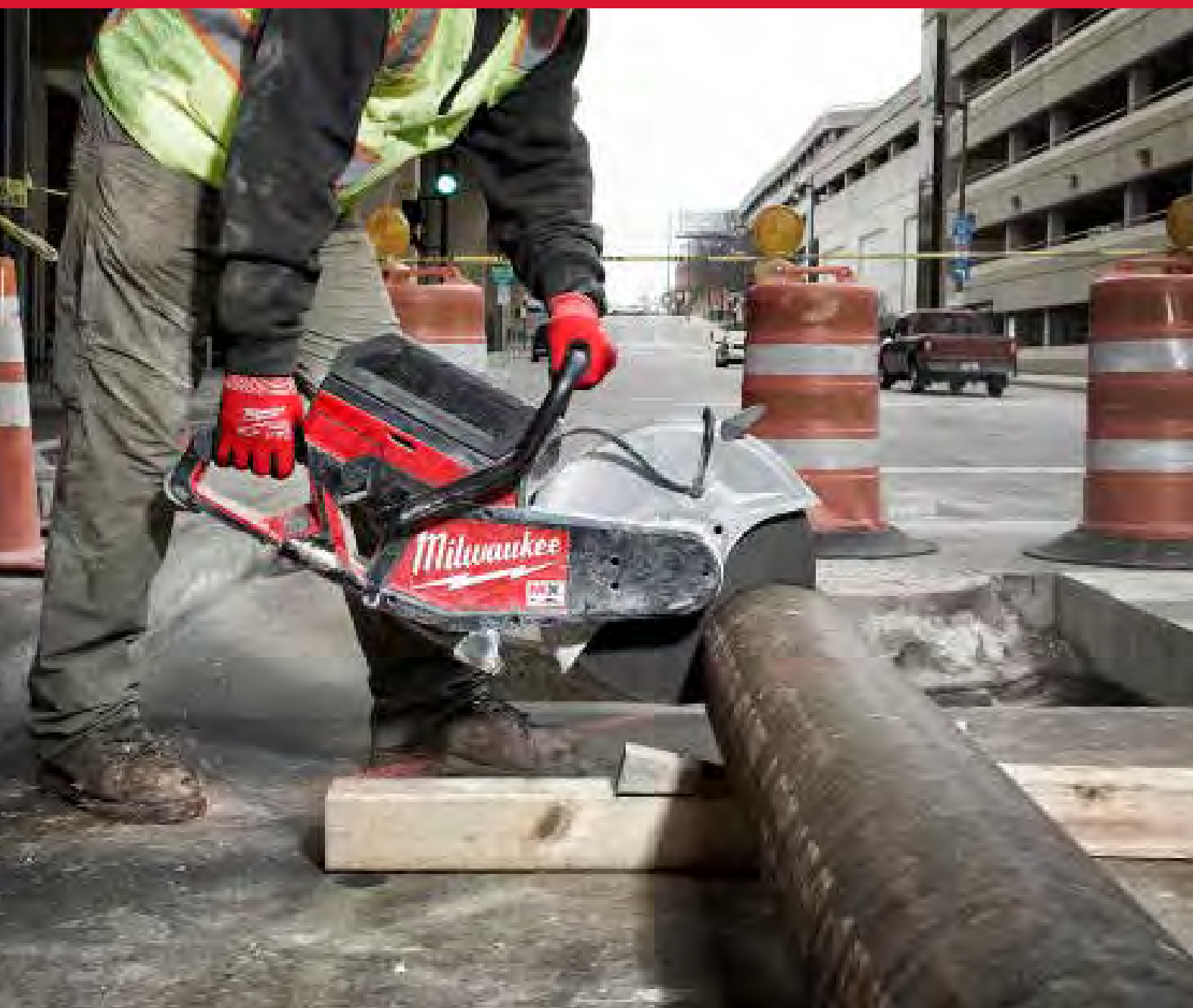

Premium Speedcross XHUDD

NYHET

Lämplig för alla typer av hårda byggmaterial.
Upp till 15 mm segmenthöjd (350 mm) för längsta livslängd.
Exakt placerade och arrangerade diamanter för bästa kapprestanda.
Lasersvetsade korta tandsegment för extremt aggressiv kapning.



Typ	Skivdiameter (mm)	Hålorlek (mm)	Segment höjd (mm)	Sågbredd (mm)	Antal i förpackning	Orderkvantitet	Artikelnummer	EAN-kod
XHUDD 115	115	22.23	12	2.6	1	1	4932492147	4058546415143
XHUDD 125	125	22.23	12	2.6	1	1	4932492148	4058546415150
XHUDD 150	150	22.23	12	2.6	1	1	4932492149	4058546415167
XHUDD 230	230	22.23	15	2.6	1	1	4932492150	4058546415174
XHUDD 350	350	25.4	14	2.6	1	1	4932492151	4058546415181

Speedcross SUDD

NYHET

Tyst teknik för att minska ljudnivån under kapning.
U-räfflade segment för bästa dammborttagning och snabbare kapning.
Exakt placerade och arrangerade diamanter för bästa kapprestanda.
Lasersvetsade segment med distinkt stämplat mönster för att minska värmeuppbyggnaden.



Typ	Skivdiameter (mm)	Hålorlek (mm)	Segment höjd (mm)	Sågbredd (mm)	Antal i förpackning	Orderkvantitet	Artikelnummer	EAN-kod
SUDD 230	230	22.23	15	3.4	1	1	4932492152	4058546415198
SUDD 350	350	25.4	15	3.4	1	1	4932492153	4058546415204

Speedcross HUDD



Typ	Skivdiameter (mm)	Hålorlek (mm)	Segment höjd (mm)	Sågbredd (mm)	Antal i förpackning	Orderkvantitet	Artikelnummer	EAN-kod
HUDD 115	115	22.23	10	2.6	1	1	4932399819	4002395364749
HUDD 125	125	22.23	10	2.6	1	1	4932399820	4002395364756
HUDD 150	150	22.23	10	2.6	1	1	4932399821	4002395364763
HUDD 230	230	22.23	10	2.6	1	1	4932399822	4002395364770
HUDD 300	300	25.4	10	2.6	1	1	4932493298	4058546481698
HUDD 350	350	25.4	8	2.6	1	1	4932471985	4058546298845

Speedcross AUDD



*For Speedcross AUDD 350mm only

Typ	Skivdiameter (mm)	Hålorlek (mm)	Segment höjd (mm)	Sågbredd (mm)	Antal i förpackning	Orderkvantitet	Artikelnummer	EAN-kod
AUDD 115	115	22.23	10	2.6	1	1	4932399823	4002395364787
AUDD 125	125	22.23	10	2.6	1	1	4932399824	4002395364794
AUDD 150	150	22.23	10	2.6	1	1	4932399825	4002395364800
AUDD 230	230	22.23	10	2.6	1	1	4932399826	4002395364817
AUDD 350*	350	25.4	10	2.6	1	1	4932471987	4002396298869
AUDD 450	450	25.4	10	2.6	1	1	4932492145	4058546415129

Speedcross STEELHEAD™

STEELHEAD™ är bäst lämpad för stål och rostfritt stål. Lämplig även för kraftigt armerad betong. Hög densitet av speciallödda diamanter garanterar en mycket aggressiv kapningsprocess. Kapskivan har enastående prestanda och lämpar sig även för användning av räddningstjänsten.



Typ	Skivdiameter (mm)	Hålorlek (mm)	Segment höjd (mm)	Sågbredd (mm)	Antal i förpackning	Orderkvantitet	Artikelnummer	EAN-kod
STEELHEAD™ 115	115	22.23	2	1.5	1	1	4932492014	4058546413811
STEELHEAD™ 125	125	22.23	2	1.5	1	1	4932492015	4058546413828
STEELHEAD™ 230	230	22.23	2	1.8	1	1	4932492016	4058546413835
STEELHEAD™ 350	350	25.4	4	2.8	1	1	4932471988	4058546298876

Speedcross DHTI

NYHET

Blad framtagna för extremt rena och exakta snitt. För rena kapningar i granit, konststen och speciellt för hårda (gres/porslin) plattor upp till 20 mm i tjocklek.

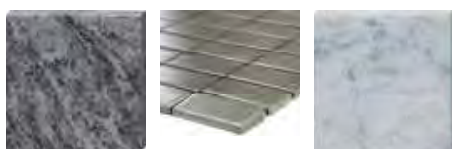

Typ	Skivdiameter (mm)	Hålorlek (mm)	Segment höjd (mm)	Sågbredd (mm)	Antal i förpackning	Orderkvantitet	Artikelnummer	EAN-kod
DHTI 115	115	22.23	10	2.3	1	1	4932492154	4058546415211
DHTI 125	125	22.23	10	2.3	1	1	4932492155	4058546415228
DHTI 230	230	22.23	10	2.3	1	1	4932492156	4058546415235

Speedcross DHMM

En lödd diamantskiva avsedd för ett brett spektrum av applikationer. Utmärkt kappprestanda tack vare extremt hög diamantkoncentration. Passar till en mängd olika material som PVC, granit, kakel, hård konstgjord sten, kompositmaterial, gips, tunnare trä, gängade stavar och plåtskivor.

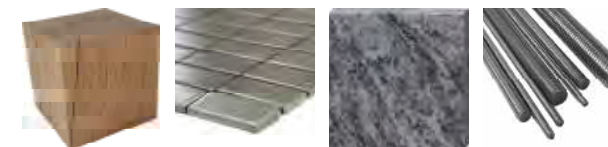

Typ	Skivdiameter (mm)	Hålorlek (mm)	Segment höjd (mm)	Sågbredd (mm)	Antal i förpackning	Orderkvantitet	Artikelnummer	EAN-kod
DHMM 76	76	10	2.2	1.2	1	1	4932471333	4058546289614

Speedcross ADD

NYHET

ADD är passande för asfalt. Dubbelspänd kärna för förbättrad hållbarhet och stabilitet vid kapning. Vinklade, slitstarka segment för att undvika avrivning.



Typ	Skivdiameter (mm)	Hålorlek (mm)	Segment höjd (mm)	Sågbredd (mm)	Antal i förpackning	Orderkvantitet	Artikelnummer	EAN-kod
ADD 350 mm	350	25.4	10	2.8	1	1	4932478952	4058546362348

Diamantkapskivor SUDD

NYHET

Ett lasersvetsat kvalitetsblad med enastående prestanda i hårda material som hård betong, betongblock och murstensprodukter. Ljudreducerande egenskaper. 10 mm segmentshöjd. Passar perfekt till MILWAUKEE® universalkap.



Typ	Skivdiameter (mm)	Hålorlek (mm)	Segment höjd (mm)	Sågbredd (mm)	Antal i förpackning	Orderkvantitet	Artikelnummer	EAN-kod
SUDD 230 mm	230	22.23	10	3.0	1	1	4932479463	4058546372576
SUDD 350 mm	350	25.4	10	3.1	1	1	4932479462	4058546372569

Diamantkapskivor DUH

Kvalitetsblad med utmärkt prestanda i hårda material som exempelvis hård betong, tegelplattor och massivt material.



Typ	Skivdiameter (mm)	Hålstorlek (mm)	Segment höjd (mm)	Sågbredd (mm)	Antal i förpackning	Orderkvantitet	Artikelnummer	EAN-kod
DUH 115	115	22.23	10	2.2	1	1	4932399539	4002395361861
DUH 125	125	22.23	10	2.3	1	1	4932399540	4002395361878
DUH 180	180	22.23	10	2.4	1	1	4932399541	4002395361885
DUH 230	230	22.23	10	2.6	1	1	4932399542	4002395361892
DUH 300	300	25.4	10	2.8	1	1	4932493331	4058546482022
DUH 350	350	25.4	10	2.8	1	1	4932471986	4058546298852
DUH 400	400	25.4	10	3.2	1	1	4932492146	4058546415136

Diamantkapskivor DSU

En universal kvalitetsskiva speciellt designad för hårda och slipande material. Lasersvetsade segment för lång livslängd och perfekta kapresultat.



Typ	Skivdiameter (mm)	Hålstorlek (mm)	Segment höjd (mm)	Sågbredd (mm)	Antal i förpackning	Orderkvantitet	Artikelnummer	EAN-kod
DSU 125	125	22.23	10	2.4	1	1	4932373147	4002395346455
DSU 150	150	22.23	10	2.4	1	1	4932373148	4002395346462

Diamantkapskivor DU

Erbjuder bra prestanda i höga hastigheter och längre livslängd i en mängd olika byggmaterial.



Typ	Skivdiameter (mm)	Hålstorlek (mm)	Segment höjd (mm)	Sågbredd (mm)	Antal i förpackning	Orderkvantitet	Artikelnummer	EAN-kod
DU 115	115	22.23	10	2.2	1	1	4932399521	4002395361687
DU 125	125	22.23	10	2.3	1	1	4932399522	4002395361694
DU 180	180	22.23	10	2.4	1	1	4932399523	4002395361700
DU 230	230	22.23	10	2.6	1	1	4932399524	4002395361717
DU 300	300	25.4	10	2.3	1	1	4932493332	4058546482039

Diamantkapskivor DHTi

Specialdesignad turboskiva för fina, rena snitt i keramikplattor och tunna stenplattor.



Typ	Skivdiameter (mm)	Hålstorlek (mm)	Segment höjd (mm)	Sågbredd (mm)	Antal i förpackning	Orderkvantitet	Artikelnummer	EAN-kod
DHTi 115	115	22.23	8	2.0	1	1	4932399552	4002395361991
DHTi 125	125	22.23	8	2.1	1	1	4932399553	4002395362004
DHTi 230	230	22.23	8	2.6	1	1	4932399555	4002395362028

Diamantkapskivor DUT

En turboräfflad universalskiva för de flesta byggnadsmaterial. Räfflingen bidrar till att kapningen blir ren och exakt.



Typ	Skivdiameter (mm)	Hålstorlek (mm)	Segment höjd (mm)	Sågbredd (mm)	Antal i förpackning	Orderkvantitet	Artikelnummer	EAN-kod
DUT 115	115	22.23	10	2.2	1	1	4932399526	4002395361731
DUT 125	125	22.23	10	2.3	1	1	4932399527	4002395361748
DUT 180	180	22.23	10	2.4	1	1	4932399528	4002395361755
DUT 230	230	22.23	10	2.6	1	1	4932399529	4002395361762

Diamantkapskivor DHTS

En kvalitetsturbotyp, extra tunn skiva för snabba precisa och rena snitt i tunna material som granit, marmor och plattor (typ poslin, keramik). Tack vare bladets höga kvalitet är det också lämpligt för användande i de flesta byggnadsmaterial.

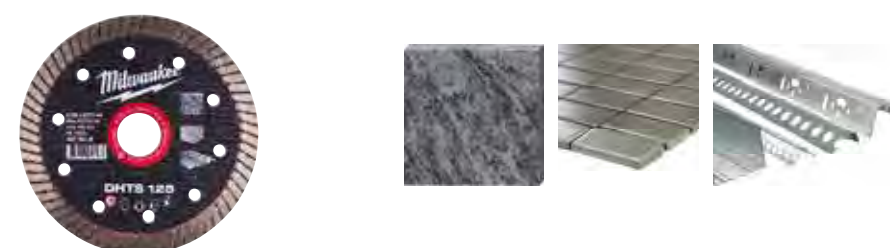

Typ	Skivdiameter (mm)	Hålstorlek (mm)	Segment höjd (mm)	Sågbredd (mm)	Antal i förpackning	Orderkvantitet	Artikelnummer	EAN-kod
DHTS 76	76	10	5	1	1	1	4932464715	4058546226602
DHTS 115	115	22.23	10	1.2	1	1	4932399145	4002395357550
DHTS 125	125	22.23	10	1.2	1	1	4932399146	4002395357567
DHTS 230	230	22.23	10	1.9	1	1	4932399550	4002395361977

Diamantkapskivor: Vilken skiva ska användas till vilket material?

Material	typ	Speedcross					Professional								
		XHUDD	HUDD	SUDD	AUDD	STEEL-HEAD™	DHMM	DU	DUT	DUH	DHTS	DHTi	DSU	ADD	SUDD
Allmänna byggmaterial		✓	✓	✓	✓	◆		✓	✓	✓			✓		✓
Asfalt					◆								✓		
Basalt		✓	✓	✓	✓				✓	✓			✓		
Betong förstärkt med armeringsjärn		✓	✓	✓	◆	◆	◆	◆	✓				✓		✓
Betong – hårt		✓	✓	✓	◆	◆			✓				✓		✓
Betong – medium		✓	✓	✓	✓			✓	✓	✓			✓		✓
Betong – mjuk/grön		◆	◆	◆	✓								◆	◆	◆
Eldlera			✓		✓					✓			✓		
Glasfiberarmerad plast							✓								
Gnejs		✓	✓	✓					◆				◆		
Golvspackel		◆	◆	◆	✓		◆	◆	◆				◆	◆	◆
Granit		✓	✓	✓					✓	✓			✓		◆
Granitplattor			◆			◆			✓	◆	✓		◆		
Kakel - keramik						◆			◆		✓	✓			
Kakel – porslin						◆			◆		✓	◆			
Kalk-/sandstensblock – hårda		✓	✓	✓	✓				✓				✓		
Kalk/sandsten – mjuk/nötande			◆		✓		◆	◆	◆				◆		
Kalk-/sandstensblock – medium		◆	✓	◆	✓		◆	◆	✓						
Klinker – terrazzo			✓		◆				✓	✓	✓		✓		
Konstgjord sten		◆	✓	◆		◆			✓	✓			✓		
Konstgjord sten – hård		◆	✓	◆		◆			✓	✓	◆		✓		
Luftbetong / vindblock		◆	◆	◆	✓		✓	✓	✓				◆		
Marmorplattor			◆						✓	◆	✓	◆	✓		
Metallprofiler						✓				◆					
Metall / Stål				✓	✓	✓									
Plast						✓									
Porfyr		✓	✓	✓				◆	✓	✓			✓		◆
Poroton		◆	✓	◆	✓		✓	✓	✓				✓		◆
Skiffer		◆	✓	◆	◆		◆	✓	✓	✓			◆		
Slipande elfasta material			◆		✓										
Stengods / lerrör			✓		✓	◆			✓	✓			✓		
Takpannor – betong		◆	✓	◆	✓				✓	◆	✓		✓		◆
Takpannor - lera		◆	✓	◆	◆		◆	✓	◆	✓			✓		◆
Tegel – medel till mjuk		◆	◆	◆	✓		◆	◆	◆				✓		◆
Tegel – medelhårt till hårt		✓	✓	✓			◆	◆	✓				✓		✓
Tegel – mycket hård, teknisk tegelsten		✓	✓	✓					✓				✓		
Trä						◆									

- ✓ Mest lämpligt. Rekommenderas för dessa material. Mycket lång livslängd och goda skäreenskaper.
- ◆ Lämpligt. Rekommenderas för periodisk användning i dessa material. Lång livslängd och goda skäreenskaper.

Diamantslipskivor

För snabb nedslipning av tjocka betonglager, nötande andra speciella material.
För utjämning av betong, granit och naturliga stenytor.
För kantslipningsapplikationer t.ex. slipning av höga kanter av betong, granit, natursten och kakel.
För uppruggning före täckning med nytt lager av beläggning.
Kvalitetsdiamanter och speciellt mjuka infästningar för minimal slitage, särskilt i hårda material.

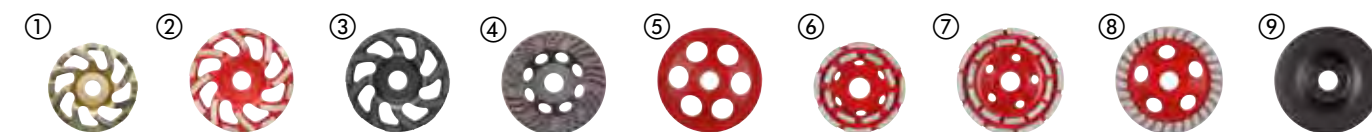

Typ	Ø (mm)	Hålstorlek (mm)	Antal segment	Höjd på diamant-slippskiva [mm]	Segment höjd (mm)	Antal i förpackning	Orderkvantitet	Artikelnummer	EAN-kod
SDCWU 100									
①	100	22.23	16	21	5	1	1	4932430080	4002395377411
SDCWU 125									
②	125	22.23	16	21	5	1	1	4932430081	4002395377428
SDCWA 125									
③	125	22.23	16	21	5	1	1	4932479093	4058546368876
Fine SDCWSF 125									
④	125	22.23	117 Diamanter	21	3.3	1	1	4932479094	4058546368883
Coarse SDCWSC 125									
⑤	125	22.23	6	18.5	4 / 7	1	1	4932451188	4002395138760
DCWU 100									
⑥	100	22.23	16	21	5	1	1	4932451185	4002395138739
DCWU 125									
⑦	125	22.23	20	21	5	1	1	4932451186	4002395138746
DCWUT 125									
⑧	125	22.23	Turbo	21	5	1	1	4932451187	4002395138753
SDCWUG 125									
⑨	125	22.23	-	13.3	-	1	1	4932480219	4058546405045

	SDCWU	SDCWA	Fine SDCWSF	Coarse SDCWSC	DCWU	DCWUT	SDCWUG
Akrylfärg och beläggningar			✓	✓			
Gasbetong och slaggbetongplattor	✓	✓			✓	✓	
Bitumen			✓	✓			
Betong hård	✓	◆			✓	✓	◆
Betong mjuk eller grön	◆	✓			◆	☒	
Epoxi beläggning och lim							
Granit	◆				◆	◆	✓
Kalk- och sandstensblock hårda	✓	◆			✓	✓	
Kalk- och sandstensblock mjuk och slitande	◆	✓			◆	◆	
Marmor	◆	◆			◆	◆	✓
Gipskivor	◆	✓			◆	◆	
Porfyr	◆	◆			◆	◆	✓
Flytbetong	◆	✓	✓	✓		◆	
Termoplastisk skyddande färg, lim			✓	✓			
Kakelfix	◆	✓			◆	◆	

- ✓ Mest lämplig
- ◆ Lämplig - för periodisk användning

Kap- och slipskivor

Så här hittar man rätt skiva

SC 41 / 115			
Material	Användning	Utformning	Diameter
S = Stål C = Sten	C = Kapning G = Slipning CS = Kapning – tunn L = Lamellslipskiva LC = Keramisk Lamellslipskiva CT = Tunt snitt	platt 41 skålad 42 skålad 27 flap 50	mm tum
			100 4
			115 4½
			125 5
			150 6
			180 7
			230 9
			355 14



Längre livslängd och fuktskydd med PRO+**

Speciell blandning som ger:

- Upp till 20% längre livslängd jämfört med MILWAUKEE® contractor serien.
- Upp till 20% mindre damm jämfört med MILWAUKEE® contractor serien.
- Den nya HydroProtect formulan minimerar den åldersrelaterade försämringen av prestandan och ger en näst intill full prestanda även efter flera månaders förvaring.

Fördelar:

- Minimal kostnad per kapning och kortare monteringsstid.
- Stoppar åldrandet vid förvaring.
- Längre hållbarhet med maximal prestanda.

** tillgängligt på kap- och slipskivor med tjocklek 1, 1,5, 1,9 och 6mm.

+
20%
LIFETIME

*jämfört med MILWAUKEE® contractor serien



Tunna metallkapskivor PRO+

Användning: Järn och svavelfria kapskivor för alla metalltyper. Passar bäst till rostfritt och syreressistent stål, härdat gjutjärn, bladstål och verktygsstål.

Egenskaper: 50% snabbare kapning och 50% mindre damm än standard 3 mm kapskivor. Mindre materialförlust.



Typ	Skivdiameter (mm)	Tjocklek (mm)	Hålstorlek (mm)	Antal i förpackning	Orderkvantitet	Artikelnummer	EAN-kod
41	SCS 41 / 76	76	1	10	5	1	4932464717 4058546226626
	SCS 41 / 115	115	1	22.2	1	50	4932451484 4002395163953
①	Diskdisplay. (200 x SCS 41 / 115 skivor)				200	1	4932451485 4002395163960
	SCS 41 / 115	115	1.5	22.2	1	50	4932451486 4002395163977
	SCS 42 / 125	125	0.8	22.2	1	50	4932498201 4058546520700
	SCS 41 / 125	125	1	22.2	1	50	4932451487 4002395163984
42	① Diskdisplay (200 x SCS 41 / 125 skivor)				200	1	4932451488 4002395163991
	SCS 41 / 125	125	1.5	22.2	1	50	4932498002 4058546511623
	SCS 41 / 150	150	1.5	22.2	1	25	4932471386 4058546290146
	SCS 41 / 180	180	1.5	22.2	1	25	4932451489 4002395161300
	SCS 41 / 230	230	1.9	22.2	1	25	4932451490 4002395161317
	SCS 41 / 350	350	4	25.4	1	10	4932471989 4058546298883
	② SCS 41 / 115	115	1	22.2	10	1	4932478997 4058546362799
	③ SCS 41 / 125	125	1	22.2	10	1	4932478998 4058546362805

*Minimum orderkvantitet är masterförpackning. Ordrrar större eller mindre än förpackningsstorlek rundas upp (dvs. 50, 100, 150...)

Metallkapskivor PRO+

Användning: Järn och svavelfria kapskivor för alla metalltyper. Passar bäst till rostfritt och syreressistent stål, härdat gjutjärn, bladstål och verktygsstål. Egenskaper: Lång livslängd tillsammans med ypperliga egenskaper betyder bästa förhållande mellan pris och prestanda.

Typ	Skivdiameter (mm)	Tjocklek (mm)	Hålstorlek (mm)	Antal i förpackning	Orderkvantitet	Artikelnummer	EAN-kod
41	SC 41 / 115	115	3	22.2	1	25	4932451491 4002395161324
	SC 41 / 125	125	3	22.2	1	25	4932451492 4002395161331
	SC 41 / 180	180	3	22.2	1	25	4932451493 4002395161348
	SC 41 / 230	230	3	22.2	1	25	4932451494 4002395161362
42	SC 42 / 115	115	3	22.2	1	25	4932451495 4002395161379
	SC 42 / 125	125	3	22.2	1	25	4932451496 4002395161393
	SC 42 / 180	180	3	22.2	1	25	4932451497 4002395162000
	SC 42 / 230	230	3	22.2	1	25	4932451498 4002395162017

*Minimum orderkvantitet är masterförpackning. Ordrrar större eller mindre än förpackningsstorlek rundas upp (dvs. 50, 100, 150...)

Metallkapskiva till metallkapsåg PRO+

Användningsområden: Till konstruktionsstål, verktygsstål, gjutjärn, hård kvalitetsstål och armeringsjärn för betongarmering. Egenskaper: Mjuk kapskiva för kapsåg.

Typ	Skivdiameter (mm)	Tjocklek (mm)	Hålstorlek (mm)	Antal i förpackning	Orderkvantitet	Artikelnummer	EAN-kod
41	SC 41 / 355	355	2.5	25.4	1	10	4932451505 4002395162086

*Minimum orderkvantitet är masterförpackning. Ordrrar större eller mindre än förpackningsstorlek rundas upp (dvs. 50, 100, 150...)

Metallslipskivor PRO+

Användning: Solid prestanda i mjukt stål och olegerat verktygsstål. Egenskaper: Ger lång livstid samt effektiva kapegenskaper.

Typ	Skivdiameter (mm)	Tjocklek (mm)	Hålstorlek (mm)	Antal i förpackning	Orderkvantitet	Artikelnummer	EAN-kod
27	SG 27 / 115	115	6	22.2	1	25	4932451501 4002395162048
	SG 27 / 125	125	6	22.2	1	25	4932451502 4002395162055
	SG 27 / 150	150	6	22.2	1	10	4932471387 4058546290153
	SG 27 / 180	180	6	22.2	1	10	4932451503 4002395162062
	SG 27 / 230	230	6	22.2	1	10	4932451504 4002395162079

*Minimum orderkvantitet är masterförpackning. Ordrrar större eller mindre än förpackningsstorlek rundas upp (dvs. 50, 100, 150...)

Tunna metallkapskivor - Contractor-serien

Användning: Järn och svavelfria kapskivor för alla metalltyper.
Passar bäst till syreressistent stål, härdat gjutjärn, bladstål och verktygsstål.
Ej lämplig för rostfritt stål.



	Typ	Ø (mm)	Tjocklek (mm)	Hålstorlek (mm)	Antal i förpackning	Orderkvantitet	Artikelnummer	EAN-kod
41	SCS 41 / 115	115	1	22.2	1	50	4932451474	4002395163250
①	Diskdisplay (200 x SCS 41 / 115 skivor)				200	1	4932451475	4002395163267
	SCS 41 / 115	115	1.5	22.2	1	50	4932451476	4002395163274
	SCS 41 / 125	125	1	22.2	1	50	4932451477	4002395163281
①	Diskdisplay (200 x SCS 41 / 125 skivor)				200	1	4932451478	4002395163298
	SCS 41 / 125	125	1.5	22.2	1	25	4932451479	4002395163908
	SCS 41 / 230	230	1.9	22.2	1	25	4932451480	4002395163915
②	SCS 41 / 125	125	1	22.2	10	1	4932459164	4002395287192

*Minimum orderkvantitet är masterförpackning. Ordrar större eller mindre än förpackningsstorlek rundas upp (dvs. 50, 100, 150...)

Metallslipskivor Contractor Serien

Applikationer: lämplig för mjuk stål, inte lämplig för rostfri stål.

	Typ	Ø (mm)	Tjocklek (mm)	Hålstorlek (mm)	Antal i förpackning	Orderkvantitet	Artikelnummer	EAN-kod
27	SG 27 / 115	115	6	22.2	1	25	4932451481	4002395163922
	SG 27 / 125	125	6	22.2	1	25	4932451482	4002395163939
	SG 27 / 230	230	6	22.2	1	10	4932451483	4002395163946

*Minimum orderkvantitet är masterförpackning. Ordrar större eller mindre än förpackningsstorlek rundas upp (dvs. 50, 100, 150...)

Tunna metallkapskivor

Användningsområden: segjärn, icke-järnhaltiga metaller och sten.

* Minsta orderkvantitet = 10 st. Beställningar > 10 st måste beställas i multiplar om 10 (dvs 10, 20, 30, 40).



	Typ	Skivdiameter (mm)	Tjocklek (mm)	Hålstorlek (mm)	Antal i förpackning	Orderkvantitet	Artikelnummer	EAN-kod
	CCS 41 / 350	350	4	25.4	1	10	4932472264	4058546339104

Stenkapskiva PRO+

Applikationer: för betong, tegel och tunna klinkers i naturmaterial.

	Typ	Ø (mm)	Tjocklek (mm)	Hålstorlek (mm)	Antal i förpackning	Orderkvantitet	Artikelnummer	EAN-kod
42	CC 42 / 115	115	3	22.2	1	25	4932451499	4002395162024
	CC 42 / 230	230	3	22.2	1	25	4932451500	4002395162031

*Minimum orderkvantitet är masterförpackning. Ordrar större eller mindre än förpackningsstorlek rundas upp (dvs. 50, 100, 150...)

Karbidskiva

Karbidskiva för kapning i trä, plast och gips.
Ingen risk för att skivan ska gå sönder.
Skärdjupet förblir detsamma under karbidskivans livslängd.
Lämplig för kapning av mjukare material.
Lämplig för användning med vinkelslipar.



	Ø (mm)	Tjocklek (mm)	Hålstorlek (mm)	Antal i förpackning	Orderkvantitet	Artikelnummer	EAN-kod
	76	1	10	1	1	4932464716	4058546226619
	115	1	22.23	1	1	4932492376	4058546417437
	125	1	22.23	1	1	4932492377	4058546417444

Lamellslipskivor CERA TURBO™

Maximal produktivitet med Cera Turbo™. 50% effektivare och 2 x längre livstid jämfört med standard slipskivor.

Keramisk hybridslipskiva: slipar stål, rostfritt stål.

Plastrondell.

Hög flexibilitet: anpassar sig perfekt till materialet.

Låg värmeutveckling: ingen missfärgning av metallen, speciellt på rostfritt stål.

Tillverkad i Tyskland.

Bäst för järnmetaller, rostfritt stål V2A (1.4301) / V4A (1.4401) och icke-järnmetaller (aluminium, titan, etc.)

Beställningar måste vara i multiplar om 10 st.



	Typ	Skivdiameter (mm)	Korn	Hålstorlek (mm)	Stödtallrik	Antal i förpackning	Orderkvantitet	Artikelnummer	EAN-kod
50	SLC 50 / 115	115	40	22.2	Plast	1	10	4932472228	4058546326241
	SLC 50 / 115	115	60	22.2	Plast	1	10	4932472229	4058546326258
	SLC 50 / 115	115	80	22.2	Plast	1	10	4932472230	4058546326265
	SLC 50 / 125	125	40	22.2	Plast	1	10	4932472231	4058546326272
	SLC 50 / 125	125	60	22.2	Plast	1	10	4932472232	4058546326289
	SLC 50 / 125	125	80	22.2	Plast	1	10	4932472233	4058546326296

Lamellslipskivor CERA TURBO™ XL

Maximal produktivitet med CERA TURBO™, 50% snabbare materialavlägsnande och 2x längre livslängd jämfört med standardslipskivor.

CERA TURBO™ XL med 10 mm utskjutande lameller för slipning av kälsvetsar.

Keramisk hybridslipskiva: slipar stål, rostfritt stål.

Stödtallrik av naturfiber.

Hög flexibilitet: anpassar sig perfekt till materialet.

Låg värmeutveckling: ingen missfärgning av metallen, speciellt på rostfritt stål.

Bäst för järnmetaller, rostfritt stål V2A (1.4301) / V4A (1.4401) och icke-järnmetaller (aluminium, titan, etc.)

Beställningar måste vara i multiplar om 10 st.

Tillverkade i Tyskland.



	Typ	Skivdiameter (mm)	Korn	Hålstorlek (mm)	Stödtallrik	Antal i förpackning	Orderkvantitet	Artikelnummer	EAN-kod
	SLC XL 50 / 115	115	40	22.2	Naturfiber	1	10	4932478946	4058546362287
	SLC XL 50 / 115	115	60	22.2	Naturfiber	1	10	4932478947	4058546362294
	SLC XL 50 / 115	115	80	22.2	Naturfiber	1	10	4932478948	4058546362300
	SLC XL 50 / 125	125	40	22.2	Naturfiber	1	10	4932478949	4058546362317
	SLC XL 50 / 125	125	60	22.2	Naturfiber	1	10	4932478950	4058546362324
	SLC XL 50 / 125	125	80	22.2	Naturfiber	1	10	4932478951	4058546362331

Lamellslipskivor zirkonium

Högkvalitets Zirkonium korn: längre livslängd på järnhaltiga metaller och rostfritt stål.

Användningsområden: Järnhaltiga metaller, rostfritt stål V2A (1.4301) / V4A (1.4401)

Stödtallrik av naturfiber: låg vibrations- och bullernivå, inget skadligt damm.

Hög flexibilitet: anpassar sig perfekt till materialet.

Tillverkade i Tyskland.

Beställningar måste vara i multiplar om 10 st.



	Typ	Skivdiameter (mm)	Korn	Hålorlek (mm)	Stödtallrik	Antal i förpackning	Orderkvantitet	Artikelnummer	EAN-kod
50	SL 50 / 115	115	40	22.2	Naturfiber	1	10	4932472220	4058546326166
	SL 50 / 115	115	60	22.2	Naturfiber	1	10	4932472221	4058546326173
	SL 50 / 115	115	80	22.2	Naturfiber	1	10	4932472222	4058546326180
	SL 50 / 115	115	120	22.2	Naturfiber	1	10	4932472223	4058546326197
	SL 50 / 125	125	40	22.2	Naturfiber	1	10	4932472224	4058546326203
	SL 50 / 125	125	60	22.2	Naturfiber	1	10	4932472225	4058546326210
	SL 50 / 125	125	80	22.2	Naturfiber	1	10	4932472226	4058546326227
	SL 50 / 125	125	120	22.2	Naturfiber	1	10	4932472227	4058546326234

Lamellslipskivor Aluminium

Bäst för aluminium, icke-järnmetaller och trä.

Specialbeläggning på lamellerna förhindrar igensättning av skivan vid slipning av aluminium, icke-järnmetaller och trä.

Självslipande stödtallrik som tillåter användning till sista slipkornet.

Tillverkade i Tyskland.

Beställningar måste vara multiplar om 10 st.



	Typ	Skivdiameter (mm)	Korn	Hålorlek (mm)	Stödtallrik	Antal i förpackning	Orderkvantitet	Artikelnummer	EAN-kod
50	ALU SLC 50 / 115	115	40	22.2	Plast	1	10	4932479089	4058546368838
	ALU SLC 50 / 115	115	60	22.2	Plast	1	10	4932479090	4058546368845
	ALU SLC 50 / 125	125	40	22.2	Plast	1	10	4932479091	4058546368852
	ALU SLC 50 / 125	125	60	22.2	Plast	1	10	4932479092	4058546368869

Hårdmetallfilsats

Enligt DIN 8033.

Tandgeometri försäkrar utmärkt materialavverknig, låga vibrationer och enkel hantering.

Lämplig för ohärdat och härdat stål, gjutjärn och icke-järnmetaller (aluminium, koppar, mässing).

Inkluderar typer B, C, D, H, M.

Typ B: Cylindrisk fil för topp- och sidokap.

Typ C: Cylindrisk med rundad spets för topp- och sidokap.

Typ D: Kula för fräsning av hål och konkava snitt.

Typ H: Flamformad för konturer.

Typ M: Konspets för vinklade kanter och smala konturer.

Lämplig för M18 FDGRB.

Beskrivning	Skaftdiameter (mm)	Bredd (mm)	Antal i förpackning	Orderkvantitet	Artikelnummer	EAN-kod
Hårdmetallfilsats 6 x 12,7 mm - 5-dels	6	12.7	5	1	4932493576	4058546484477
Hårdmetallfilsats 6 x 10 mm - 5-dels	6	10	5	1	4932493577	4058546484484



NYHET

FIXTEC®-mutter

FIXTEC: skivbyte på några sekunder, inga extra verktyg erfordras.

Passar inte till vinkelslipar med broms eller quick-stop-system.

Endast 8 mm tjock, ger mer skivyta mot materialet

Passar till alla vinkelslipar upp till Ø 150 mm med M14-standardgंगा

Det tar 12 sekunder att byta skiva.

Försedd med stifthål, så att muttern kan lossas med en vanlig tappnyckel (Artikelnummer: 4932367712) om den skulle fastna



Beskrivning	Antal i förpackning	Orderkvantitet	Artikelnummer	EAN-kod
Diskdisplay	1	12	4932352473	4002395371327
Fixtec mutter - M14 tråd				



FIXTEC mutter XL

FIXTEC™: Skivbyte på några sekunder, inga extra verktyg behövs.

För stora vinkelslipar från Ø 180 mm till Ø 230.

Passar inte vinkelslipar med broms eller quick-stop system.

Tar 12 sekunder att byta skiva.

Försedd med stifthål, så att muttern kan lossas med en vanlig tappnyckel (Artikelnummer: 4932622925) om den skulle fastna.

Diskdisplay



Beskrivning	Antal i förpackning	Orderkvantitet	Artikelnummer	EAN-kod
Diskdisplay	1	12	4932464610	4058546225551
FIXTEC mutter för 180 & 230 mm vinkelslipar - M14-fäste				





SLIPPAPPER

154 NYA SLIPPAPPER

4 NYA SATSER FÖR ALLA PRODUKTYPEN

TRE ANVÄNDNINGSNIVÅER

STANDARD

- PERFORERAD
- ALUMINIUMOXIDKORN (ALOX)
- KRAFTIGT PAPPER, ROBUST OCH RIVBESTÄNDIGT
- HALVÖPPEN KORNSFÖRDELNING

HIGH PERFORMANCE

- PERFORERAD
- ALUMINIUMOXIDKORN (ALOX)
- LÄTT OCH MER FLEXIBEL PAPPERSBAKSIDA
- HALVÖPPEN KORNSFÖRDELNING
- FÖRBÄTTRAD YTBEHANDLING
- FÖRBÄTTRAD MATERIALBORTFÖRSEL

MESH NÄTSLIPPAPPER

- ÖPPEN MESH
- ALUMINIUMOXIDKORN (ALOX)
- ÖPPEN KORNSFÖRDELNING
- MOTVERKAR IGENTÄPPNING FÖR 5X LÄNGRE LIVSLÄNGD v/s STANDARDPAPPER
- BÄSTA MATERIALBORTFÖRSEL
- BÄSTA FINISH
- LÄNGST LIVSLÄNG

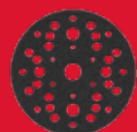
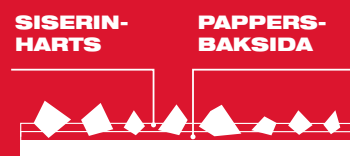

VARFÖR ANVÄNDA EN SKYDDSDYNA MED NÄTSLIPPAPPER?

PowerGrid Mesh nätslippapper är väldigt aggressivt och kommer att producera 2x mer damm. Damm sliter och skadar korbborrefästet på

stödpattan
Användning av en skyddsdyna är lösningen för att utöka livslängden för maskinens stödplatta

APPLIKATIONER



STANDARD

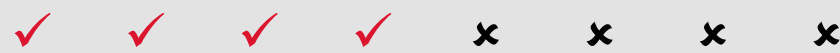

HIGH PERFORMANCE



MESH NÄTSLIPPAPPER

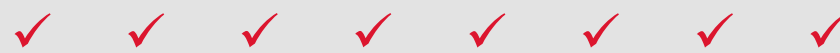

Slippapper till excenterslipmaskin

Nätslippapper till excenterslip

NYHET

Korn	Pappersstorlek diameter (mm)	Antal i förpackning	Orderkvantitet	Artikelnummer	EAN-kod
80	125	10	1	4932492185	4058546415525
120	125	10	1	4932492186	4058546415532
180	125	10	1	4932492187	4058546415549
240	125	10	1	4932492188	4058546415556
320	125	10	1	4932492189	4058546415563
400	125	10	1	4932492190	4058546415570
80	125	50	1	4932492203	4058546415709
120	125	50	1	4932492204	4058546415716
180	125	50	1	4932492205	4058546415723
240	125	50	1	4932492206	4058546415730
80	150	10	1	4932492220	4058546415877
120	150	10	1	4932492221	4058546415884
180	150	10	1	4932492222	4058546415891
240	150	10	1	4932492223	4058546415907
320	150	10	1	4932492224	4058546415914
400	150	10	1	4932492225	4058546415921
80	150	50	1	4932492238	4058546416058
120	150	50	1	4932492239	4058546416065
180	150	50	1	4932492240	4058546416072
240	150	50	1	4932492241	4058546416089
Mesh nätslippapper & mellanlägg 125 mm H&L-sats 1 - 10 delar					
		10	1	4932492293	4058546416607
Nätslippapper: 3 x 80 korn / 3 x 120 korn / 3 x 180 korn, 1 x mellanlägg.					
Mesh nätslippapper & mellanlägg 150 mm H&L-sats 2 - 10 delar					
		10	1	4932492294	4058546416614
Nätslippapper: 3 x 80 korn / 3 x 120 korn / 3 x 180 korn, 1 x mellanlägg.					

125 mm

150 mm



Premium slippapper till excenterslip Ø 125 mm & 150 mm

NYHET

Korn	Pappersstorlek diameter (mm)	Antal i förpackning	Orderkvantitet	Artikelnummer	EAN-kod
40	125	10	1	4932492178	4058546415457
60	125	10	1	4932492179	4058546415464
80	125	10	1	4932492180	4058546415471
120	125	10	1	4932492181	4058546415488
180	125	10	1	4932492182	4058546415495
240	125	10	1	4932492183	4058546415501
320	125	10	1	4932492184	4058546415518
40	125	50	1	4932492197	4058546415648
60	125	50	1	4932492198	4058546415655
80	125	50	1	4932492199	4058546415662
120	125	50	1	4932492200	4058546415679
180	125	50	1	4932492201	4058546415686
240	125	50	1	4932492202	4058546415693
40	150	10	1	4932492213	4058546415808
60	150	10	1	4932492214	4058546415815
80	150	10	1	4932492215	4058546415822
120	150	10	1	4932492216	4058546415839
180	150	10	1	4932492217	4058546415846
240	150	10	1	4932492218	4058546415853
320	150	10	1	4932492219	4058546415860
40	150	50	1	4932492232	4058546415990
60	150	50	1	4932492233	4058546416003
80	150	50	1	4932492234	4058546416010
120	150	50	1	4932492235	4058546416027
180	150	50	1	4932492236	4058546416034
240	150	50	1	4932492237	4058546416041

125 mm

150 mm



Standardslipplattor

Korn	Pappersstorlek diameter (mm)	Antal i förpackning	Orderkvantitet	Artikelnummer	EAN-kod
40	125	10	1	4932492172	4058546415396
60	125	10	1	4932492173	4058546415402
80	125	10	1	4932492174	4058546415419
120	125	10	1	4932492175	4058546415426
180	125	10	1	4932492176	4058546415433
240	125	10	1	4932492177	4058546415440
40	125	25	1	4932492191	4058546415587
60	125	25	1	4932492192	4058546415594
80	125	25	1	4932492193	4058546415600
120	125	25	1	4932492194	4058546415617
180	125	25	1	4932492195	4058546415624
240	125	25	1	4932492196	4058546415631
40	150	10	1	4932492207	4058546415747
60	150	10	1	4932492208	4058546415754
80	150	10	1	4932492209	4058546415761
120	150	10	1	4932492210	4058546415778
180	150	10	1	4932492211	4058546415785
240	150	10	1	4932492212	4058546415792
40	150	50	1	4932492226	4058546415938
60	150	50	1	4932492227	4058546415945
80	150	50	1	4932492228	4058546415952
120	150	50	1	4932492229	4058546415969
180	150	50	1	4932492230	4058546415976
240	150	50	1	4932492231	4058546415983

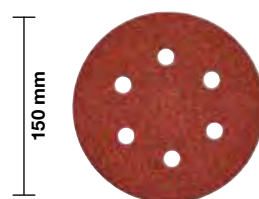
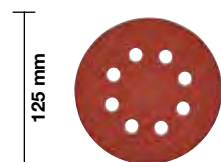

Mellanlägg

Använd tillsammans med nätslippapper
Skyddar bakplattan från slitage
Mellanlägg 125 mm är lämplig för M18 BOS125 och ROS 125 E.

Ø (mm)	Antal i förpackning	Orderkvantitet	Artikelnummer	EAN-kod
125	5	1	4932492291	4058546416584
150	5	1	4932492292	4058546416591

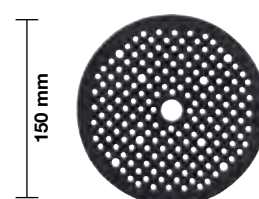
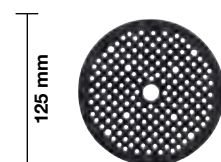

Slippapper till planslip

Nätslippapper till planslip

NYHET

Korn	Pappersstorlek A x B (mm)	Antal i förpackning	Orderkvantitet	Orderkvantitet	Artikelnummer	EAN-kod
80	115 x 107	10	1	1	4932492249	4058546416164
120	115 x 107	10	1	1	4932492250	4058546416171
180	115 x 107	10	1	1	4932492251	4058546416188
240	115 x 107	10	1	1	4932492252	4058546416195
320	115 x 107	10	1	1	4932492253	4058546416201
400	115 x 107	10	1	1	4932492254	4058546416218

Nätslippapperkit 115 x 107 mm - 10 st

Nätslippapper: 4 x 80 korn / 3 x 120 korn / 3 x 180 korn.

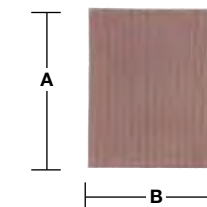

Premiumslippapper till planslip 115 mm & 107 mm

NYHET

Korn	Pappersstorlek A x B (mm)	Antal i förpackning	Orderkvantitet	Artikelnummer	EAN-kod
80	115 x 107	10	1	4932492244	4058546416119
120	115 x 107	10	1	4932492245	4058546416126
180	115 x 107	10	1	4932492246	4058546416133
240	115 x 107	10	1	4932492247	4058546416140
320	115 x 107	10	1	4932492248	4058546416157

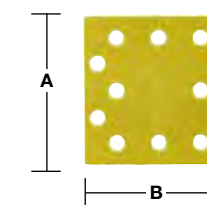

Standardslippapper till planslipmaskin 115 x 107 mm

NYHET

Korn	Pappersstorlek A x B (mm)	Antal i förpackning	Orderkvantitet	Artikelnummer	EAN-kod
40	115 x 107	10	1	4932492242	4058546416096
60	115 x 107	10	1	4932492759	4058546476304
80	115 x 107	10	1	4932492760	4058546476311
120	115 x 107	10	1	4932492761	4058546476328
180	115 x 107	10	1	4932492762	4058546476335
240	115 x 107	10	1	4932492762	4058546476335

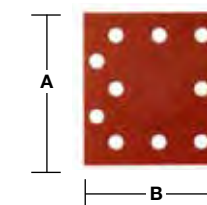

Standardslipark

Korn	Pappersstorlek A x B (mm)	Antal i förpackning	Orderkvantitet	Artikelnummer	EAN-kod
60	80 x 133	10	1	4932492763	4058546476342
80	80 x 133	10	1	4932492764	4058546476359
120	80 x 133	10	1	4932492765	4058546476366
180	80 x 133	10	1	4932492766	4058546476373
240	80 x 133	10	1	4932492767	4058546476380
40	93 x 185	10	1	4932492257	4058546416249
60	93 x 185	10	1	4932492258	4058546416256
80	93 x 185	10	1	4932492259	4058546416263
120	93 x 185	10	1	4932492260	4058546416270
180	93 x 185	10	1	4932492261	4058546416287
240	93 x 185	10	1	4932492262	4058546416294
40	115 x 230	10	1	4932492263	4058546416300
60	115 x 230	10	1	4932492264	4058546416317
80	115 x 230	10	1	4932492265	4058546416324
120	115 x 230	10	1	4932492266	4058546416331
180	115 x 230	10	1	4932492267	4058546416348
240	115 x 230	10	1	4932492268	4058546416355

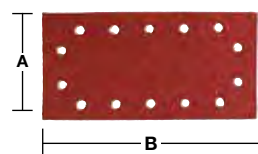
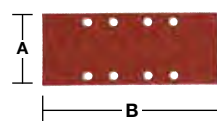
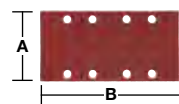

Nätslippapper för M12 FDSS 67 x 92 mm

NYHET

12 x längre livslängd jämfört med traditionellt sandpapper

Öppen nätstruktur för nästintill dammfri slipning och maximal livslängd. Nätstrukturen ökar prestandan och minskar igensättning

Nätslippapper 67 x 92 mm för M12 FDSS.

Kan rengöras med tryckluft, dammsugas eller sköljas ur med vatten

Användning: trä, målat trä, plast, spackel, gips, metall, gips, lack.

Varje förpackning innehåller 1 x mellanlägg. Använd alltid ett mellanlägg när du använder nätslippapper då detta skyddar sliptallriken från skador



Korn	Pappersstorlek A x B (mm)	Antal i förpackning	Orderkvantitet	Artikelnummer	EAN-kod
80	67 x 92	13	1	48805080	045242645299
120	67 x 92	13	1	48805120	045242645312
180	67 x 92	13	1	48805180	045242645336
220	67 x 92	13	1	48805220	045242645343
320	67 x 92	13	1	48805320	045242645350
400	67 x 92	13	1	48805400	045242645367
Fjädrande skummellanlägg 67 x 92 mm	67 x 92	1	1	48805402	045242645381
Mesh 67 x 92 mm - 12 st Set + mellanlägg	67 x 92	13	1	48805405	045242645398

Slippapper för detaljslip

Nätslippapper för detaljslip

NYHET

Korn	Pappersstorlek A x B (mm)	Antal i förpackning	Orderkvantitet	Artikelnummer	EAN-kod
80	93 x 93	10	1	4932492281	4058546416485
120	93 x 93	10	1	4932492282	4058546416492
180	93 x 93	10	1	4932492283	4058546416508
240	93 x 93	10	1	4932492284	4058546416515

Nätslippapperkit 93 x 93 mm - 10 st

Nätslippapper: 3 x 80 korn / 3 x 120 korn / 3 x 180 korn, 1 x mellanlägg.

10

1

4932492296

4058546416638

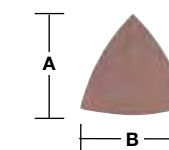

Premium slippapper för detaljslip 93 x 93 mm

NYHET

Korn	Pappersstorlek A x B (mm)	Antal i förpackning	Orderkvantitet	Artikelnummer	EAN-kod
40	93 x 93	10	1	4932492275	4058546416423
60	93 x 93	10	1	4932492276	4058546416430
80	93 x 93	10	1	4932492277	4058546416447
120	93 x 93	10	1	4932492278	4058546416454
180	93 x 93	10	1	4932492279	4058546416461
240	93 x 93	10	1	4932492280	4058546416478

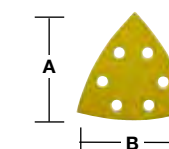

Slippapper delta 105 x 105 mm

Korn	Pappersstorlek A x B (mm)	Antal i förpackning	Orderkvantitet	Artikelnummer	EAN-kod
40	93 x 93	10	1	4932492269	4058546416362
60	93 x 93	10	1	4932492270	4058546416379
80	93 x 93	10	1	4932492271	4058546416386
120	93 x 93	10	1	4932492272	4058546416393
180	93 x 93	10	1	4932492273	4058546416409
240	93 x 93	10	1	4932492274	4058546416416

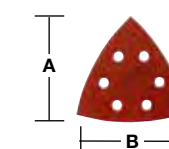

Slippapper delta 100 x 147 mm

Korn	Pappersstorlek A x B (mm)	Antal i förpackning	Orderkvantitet	Artikelnummer	EAN-kod
40	147 x 100	10	1	4932492285	4058546416522
60	147 x 100	10	1	4932492286	4058546476397
80	147 x 100	10	1	4932492287	4058546476403
120	147 x 100	10	1	4932492288	4058546476410
180	147 x 100	10	1	4932492289	4058546476427
240	147 x 100	10	1	4932492290	4058546476434

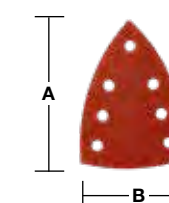

Slipband

Vävslipband för trä, metall, färg, lack, plast.

Korn: aluminium pigment, halvöppen.

Bindmedel: konstharts. Skivmaterial: specialstark E-specialpapper.

Slipband 75 x 457 mm

Korn	Pappersstorlek A x B (mm)	Antal i förpackning	Orderkvantitet	Artikelnummer	EAN-kod
40	457 x 75	5	1	4932480546	4058546408312
60	457 x 75	5	1	4932480547	4058546408329
80	457 x 75	5	1	4932480548	4058546408336
100	457 x 75	5	1	4932480549	4058546408343
150	457 x 75	5	1	4932480550	4058546408350

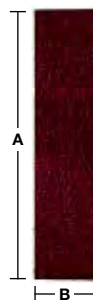

Slipband 75 x 533 mm

Korn	Pappersstorlek A x B (mm)	Antal i förpackning	Orderkvantitet	Artikelnummer	EAN-kod
40	533 x 75	5	1	4932312475	4002395301263
60	533 x 75	5	1	4932312476	4002395301270
80	533 x 75	5	1	4932312477	4002395301287
100	533 x 75	5	1	4932312478	4002395301294
150	533 x 75	5	1	4932312479	4002395301300



Slipband 100 x 560 mm

Korn	Pappersstorlek A x B (mm)	Antal i förpackning	Orderkvantitet	Artikelnummer	EAN-kod
40	560 x 100	5	1	4932492286	4058546416539
60	560 x 100	5	1	4932492287	4058546416546
80	560 x 100	5	1	4932492288	4058546416553
100	560 x 100	5	1	4932492289	4058546416560
150	560 x 100	5	1	4932492290	4058546416577



Slipband 100 x 610 mm

Korn	Pappersstorlek A x B (mm)	Antal i förpackning	Orderkvantitet	Artikelnummer	EAN-kod
40	610 x 100	5	1	4932355066	4002395319824
60	610 x 100	5	1	4932355067	4002395319831
80	610 x 100	5	1	4932355068	4002395319848
100	610 x 100	5	1	4932355069	4002395319855
150	610 x 100	5	1	4932355070	4002395319862



Slipband 100 x 620 mm

Korn	Pappersstorlek A x B (mm)	Antal i förpackning	Orderkvantitet	Artikelnummer	EAN-kod
40	620 x 100	5	1	4932341610	4002395304882
60	620 x 100	5	1	4932341611	4002395304899
80	620 x 100	5	1	4932341612	4002395304905
100	620 x 100	5	1	4932341613	4002395304912
150	620 x 100	5	1	4932341614	4002395304929

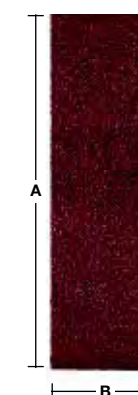

Slipband för bandfil

NYHET

Keramisk kornkvalitet: extremt hög avverkningshastighet och lång hållbarhet

För slipning av svetsömmar av metall, konturer, kanter och profiler

För alla typer av metaller (stål, icke-järnhaltiga metaller, aluminium, titanium och rostfritt stål)

Keramisk korn producerar låg värme vilket förhindrar missfärgning av metall på rostfritt stål

Slipband är kompatibla med M12 FBFL10 och M12 FBFL13.

Korn	Storlek (mm)	Antal i förpackning	Orderkvantitet	Artikelnummer	EAN-kod
60	330 x 10	10	1	4932492874	4058546477455
80	330 x 10	10	1	4932492875	4058546477462
120	330 x 10	10	1	4932492876	4058546477479
60	457 x 13	10	1	4932492881	4058546477523
80	457 x 13	10	1	4932492882	4058546477530
120	457 x 13	10	1	4932492883	4058546477547



Fleeceslipband för bandfil

NYHET

Non woven slipband i nylon med slipkorn för ytkonditionering utan att skada eller ta bort basmaterialet

För finslipning, avgradning, matta ytor och finish av alla metaller inklusive rostfritt stål

Icke-vävda fleeceslipband är kompatibla med M12 FBFL10 och M12 FBFL13.

Korn	Storlek (mm)	Antal i förpackning	Orderkvantitet	Artikelnummer	EAN-kod
50-80	330 x 10	5	1	4932492877	4058546477486
50-80	457 x 13	5	1	4932492884	4058546477554
180-220	330 x 10	5	1	4932492879	4058546477509
180-220	457 x 13	5	1	4932492886	4058546477578
100-150	330 x 10	5	1	4932492878	4058546477493
100-150	457 x 13	5	1	4932492885	4058546477561



Fleeceslipband för bandfil

NYHET

Icke-vävt slipband i nylon med slipkorn för effektiv rengöring, polering och putsning.

Tillgänglig i superfin.

Icke-vävda slipband i fleece är kompatibla med M12 FBFL10 och M12 FBFL13.

Beskrivning	Storlek (mm)	Antal i förpackning	Orderkvantitet	Artikelnummer	EAN-kod
Superfint slipband i fleece	330 x 10	3	1	4932492880	4058546477516
Superfint slipband i fleece	457 x 13	3	1	4932492887	4058546477585



Slipstiftmaskiner - Systemtillbehör

Beskrivning	Passar slipmaskiner	Antal i förpackning	Orderkvantitet	Artikelnummer	EAN-kod
Precisionshylsa till fräsmaskin Ø3 mm.	DGL 34,DGL 30 E,DG 30 E, PSG 12,PSG 14.4 PP, HD18 SG	1	1	4932308974	4002395309092
Ø 3 mm spännhylsa	M18 FDG	1	1	4932471202	4058546288303
Precisionshylsa till fräsmaskin Ø 6 mm	PSG 14.4 PP,HD18 SG, PSG 12,DG 30 E, DGL 30 E,DGL 34	1	1	4932313192	4002395302833
Ø 6 mm spännhylsa	DG 7 E	1	1	4931391453	4002395734818
Ø 6 mm spännhylsa	DG 14-50 Q	1	1	48660978	045242155620
Precisionshylsa till fräsmaskin Ø8 mm	DGL 34,DGL 30 E, DG 30 E,PSG 12, PSG 14.4 PP,HD18 SG, V 28 SG	1	1	4932313190	4002395302840
Ø 8 mm spännhylsa	DG 7 E	1	1	4931391452	4002395734801
Precisionshylsa till fräsmaskin Ø 6,35 mm (1/4")	DGL 34,DGL 30 E, DG 30 E,PSG 12, PSG 14.4 PP,HD18 SG	1	1	4932313194	4002395302857
① Gummikappa till M12 FDGA	M12 FDGA	1	1	4932478759	4058546360412



Systemtillbehör - Plåtsaxar

Beskrivning	Passar plåtsaxar	Antal i förpackning	Orderkvantitet	Artikelnummer	EAN-kod
Stämpelkniv 4-sidigt vändskär	PPS 12	1	1	4932308837	4002395311583
Underskär 4-sidigt vändskär	KS 2.5,S 2.5	1	1	4932430171	4002395378326
Underskär center	PPS 12	1	1	4932308838	4002395309085
Underskär vänster	SMC 1.2 Q	1	1	48440150	045242140701
Underskär höger	SMC 1.2 Q	1	1	48440160	045242140756
Underskär höger	SMC 1.2 Q	1	1	48440170	045242140800
Insex 3/32"	SMC 1.2 Q	1	1	49960070	045242221554
Sats med utbytesskär.	SMC 1.2 Q	1	1	48080500	045242089253



Systemtillbehör - Nibblingsmaskiner

Beskrivning	Passar nibblare	Antal i förpackning	Orderkvantitet	Artikelnummer	EAN-kod
Stans	KN 2 PN 14.4, PN 12,N 2	1	1	4932430172	4002395378333
Dyna	KN 2 PN 14.4, PN 12,N 2	1	1	4932279565	4002395308521
Specialdyna. För korrugerad- och trapetsplåt, max tjocklek 1,5 mm	KN 2 PN 14.4, PN 12,N 2	1	1	4932279498	4002395308514



Polermaskin - systemtillbehör

1000 ml P1500 röd polermedel + röd dyna + röd duk för att ta bort kraftiga till mikrorepor.

1000 ml P2000 gul fint polermedel + gul dyna + gul duk för att ta bort hologram.

1000 ml P3000 blå ultrafin polermedel + blå dyna + blå duk för bästa glansiga finish.

Dukar: Mikrofiberputsdukar. Supermjuk premium mikrofiberpolerduk för efterbehandling av glanspolering. Med goda absorptionsegenskaper är den lämpad för slutfinishing och borttagning av vattenfläckar från känsliga ytor. Färgkodning av polermedel, dynor och dukar för att undvika förväxlingar och för att förhindra kontaminering. Maskintvättbar med 30° utan sköljmedel.

Premiumtillbehör Polering - Rondeller

NYHET

Beskrivning	Ø (mm)	Tjocklek (mm)	Antal i förpackning	Orderkvantitet	Artikelnummer	EAN-kod
Polerrondell Röd Hård 140 / 20 mm	140	20	2	1	4932492310	4058546416775
Polerrondell Röd Hård 140 / 25 mm	140	25	2	1	4932492319	4058546416867
Polerrondell Röd Hård 160 / 20 mm	160	20	2	1	4932492316	4058546416836
Polerrondell Gul Mjuk 140 / 20 mm	140	20	2	1	4932492311	4058546416782
Polerrondell Gul Mjuk 140 / 25 mm	140	25	2	1	4932492320	4058546416874
Polerrondell Gul Mjuk 160 / 20 mm	160	20	2	1	4932492317	4058546416843
Polerrondell Blå Ultramjuk 140 / 20 mm	140	20	2	1	4932492312	4058546416799
Polerrondell Blå Ultramjuk 140 / 25 mm	140	25	2	1	4932492321	4058546416881
Polerrondell Blå Ultramjuk 160 / 20 mm	160	20	2	1	4932492318	4058546416850



Premiumtillbehör Polering - Polerduk

NYHET

Beskrivning	Längd (mm)	Bredd (mm)	Antal i förpackning	Orderkvantitet	Artikelnummer	EAN-kod
Polerduk Röd 400 x 400 mm	400	400	2	1	4932492306	4058546416737
Polerduk Gul 400 x 400 mm	400	400	2	1	4932492307	4058546416744
Polerduk Blå 400 x 400 mm	400	400	2	1	4932492308	4058546416751



Premiumtillbehör Polering - Polermedel

NYHET



Beskrivning	Antal i förpackning	Orderkvantitet	Artikelnummer	EAN-kod
Polermedel Röd Grov 1 l. Polermedel 1500. En grov kornstorlek på 1500 för polering av kraftiga repor utan att skada lacken. Passande för polering av smuts, repor i lacken och djupa repor. Fri från vax, silikon och giftiga lösningsmedel. Rekommenderas att användas med röd dyna och röd duk för att ta bort kraftiga och mikrorepor.	1	1	4932492300	4058546416676
Polermedel Gul Fin 1 l. Polermedel 2000. En grov kornstorlek på 2000 för polering av fina repor utan att skada lacken. Fri från vax, silikon och giftiga lösningsmedel. Rekommenderas att användas med fin gul dyna och gul duk.	1	1	4932492301	4058546416683
Polermedel Blå Ultrafin 1 l. Polermedel 3000. En medelfin polish med kornstorlek 3000 för att få bort mikrorepor, hologram och virvlar. Silikonfri. Rekommenderas att användas för polering med ultrafin blå dyna och blå mikrofiberduk.	1	1	4932492302	4058546416690

Premium poleringstillbehör - kardborrfäste Ø 125 mm

Beskrivning	Ø (mm)	Höjd (mm)	Antal i förpackning	Orderkvantitet	Artikelnummer	EAN-kod
Stödtallrik med M14-gänga. Platt design med utmärkt flexibilitet. Låg vibrationsnivå ger perfekt arbete på alla raka och formade ytor	125		1	1	4932430394	4002395380558
Lammullshätta. Premium kvalitet för lång livslängd. Integrerat SOFT Touch lager för perfekt anpassning till rak eller formad yta. För finishing av gammal och ny färg	135	25	1	1	4932430395	4002395380565
Putsduk i microfiber. Supermjuk putsduk i microfiber. Med god absorberingsförmåga passar duken perfekt för slutfinish på känsliga ytor. Kan tvättas i maskin på 30° utan mjukregöringsmedel.	400 x 400		1	1	4932430398	4002395380596



Poleringstillbehör - kardborrfäste Ø 150 mm

Beskrivning	Ø (mm)	Höjd (mm)	Antal i förpackning	Orderkvantitet	Artikelnummer	EAN-kod
Stödtallrik. Applikation: För användning tillsammans med polersvamp och lammullshätta. Med M14 kardborrfäste. Kraftig kvalitet med mjukt och flexibelt skumskikt.	150	25	1	1	4932373161	4002395347285
Filtskiva. Finishing för lacker, för icke-järnhaltiga metaller och rostfritt stål. Kan användas med polermedel.	150	25	1	1	4932373163	4002395347902
Lammullshätta. Finishing/polering för hög glans	150	25	1	1	4932373164	4002395347926
Polersvamp. Uppolering av skadad lack	150	50	1	1	4932373165	4002395347940
Polersvamp. Efterpolering av lack	150	50	1	1	4932373186	4002395347964



Detaljpolering

Beskrivning	Ø (mm)	Höjd (mm)	Antal i förpackning	Orderkvantitet	Artikelnummer	EAN-kod
Stödtallrik med M9 x 0,75 gänga. Kardborrfäste. För användning tillsammans med polersvamp eller sandpapper	76		1	1	4932430488	4002395381494
Polersvamp – hård (gul). Med grov skumstruktur för djupa repor. Används tillsammans med stödtallrik	75	25	1	1	4932430489	4002395381500
Polersvamp – mjuk (vit). Mycket mjuk polersvamp med fin skumstruktur. För att ta bort lätta repor. Används tillsammans med stödtallrik	80	25	1	1	4932430490	4002395381517
Lammullshätta. Används tillsammans med stödtallrik	80		1	1	4932430838	4002395385003
Fiber stödtallrik. M9 x 0,75. Räfflad gänga för grovslipning, såsom att ta bort rost. Idealisk för slipning i små eller besvärliga utrymmen	46		1	1	4932430492	4002395381531

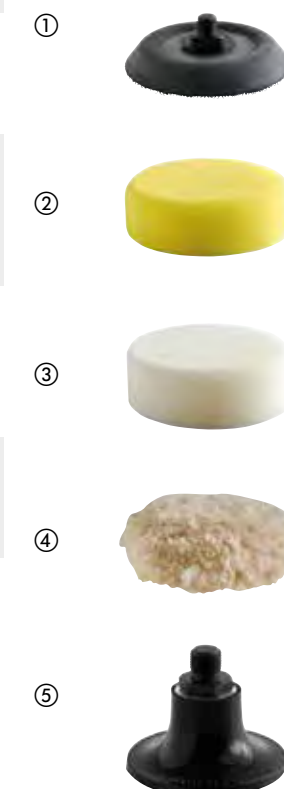

Systemtillbehör - slipmaskin

Excenterslipmaskin

Beskrivning	Passar planslip-maskin	Antal i förpackning	Order- kvantitet	Artikel- nummer	EAN-kod
Pappersdampås till 4932345544	VSS 20,VSSE 20, VSS 22,VSSE 22, VS 230,VSS 260, VSSE 260	5	1	4931442873	4002395247882



Bandslipmaskiner

Beskrivning	Passar bandslip	Antal i förpackning	Order- kvantitet	Artikel- nummer	EAN-kod
Dampåse (tillbehör)	BS 100 S,BS 100 LE	1	1	4932336597	4002395311026
Tvingar till MILWAUKEE® bandslipmaskin.		2	1	4932459653	4058546028251



Systemtillbehör - diamantkärnborr

Bärhandtag för tunga och stora diamantkärnborr med 1 1/4" UNC utvändig gänga och 1/2" invändig gänga.

Beskrivning	Antal i förpackning	Order- kvantitet	Artikel- nummer	EAN-kod
Handtag till diamantborkrona	1	1	4932492363	4058546417307



Systemtillbehör - diamantslipning

Speciell korundblandning för slipning av diamantkapskivor och kärnborr.

Slipar snabbt utan att skada kornen.

Diamantkapskivor med en diameter på mer än 230 mm behöver slipas med den stora slipstenen. Detta rekommenderas även för slipning av kärnborr.

Kapa/borra i stenen för slipning av skiva eller borrh. Slipa endast torrt. Inget vatten krävs

Liten slipsten: 200 x 50 x 50 mm.

Stor slipsten: 300 x 160 x 40 mm.

Beskrivning	Längd (mm)	Bredd (mm)	Antal i förpackning	Order- kvantitet	Artikel- nummer	EAN-kod
Slipsten till diamant L - 1 styck	300	160	1	3	4932492362	4058546417291
Slipsten till diamant S - 1 styck	200	50	1	10	4932492361	4058546417284



Excenterslip

Beskrivning	Ø (mm)	Passar excenterslip-maskin	Antal i förpackning	Order- kvantitet	Artikel- nummer	EAN-kod
① Slipplatta Ø 125 mm, 8 hål. Komplet med gummiring	125	ROS 125 E	2	1	4932430091	4002395377527
① Slipplatta, Ø 150 mm, 6 hål. Komplet med gummiring	150	TXE 150, ROS 150 E	2	1	4932357591	4002395343317
		ROS 150 E-2			4932430145	4002395378067
Clean Line Dammsugning. Hållare och dampås	125	ROS 125 E	1	1	4931435448	4002395889563
	150	ROS 150	1	1	4931435911	4002395874729
Pappersdampås till 4932345544		TXE 150, TX 125, ROS 150 E	5	1	4931442873	4002395247882
Hållare till dampåse 4932313096	125/150	ROS 150 E, TXE 150	1	1	4931329719	4002395610938
② Lammullshätta. Finishing/polering för hög glans	150	ROS 150, ROS 150 E, TXE 150	1	1	4932373164	4002395347926
③ Lammullshätta. Premium kvalitet för lång livslängd. Integrerat SOFT Touch lager för perfekt anpassning till rak eller formad yta. För finishing av gammal och ny färg	135	TX 125, ROS 125 E	1	1	4932430395	4002395380565
④ Hård polersvamp. Uppolering av skadad lack	150	TXE 150, ROS 150 E, ROS 150	1	1	4932373165	4002395347940
⑤ Polersvamp – hård. Med grov skumstruktur för maximal borttagning av rekonstruktion, djupa repor och väderbiten lack	145	TX 125, ROS 125 E	1	1	4932430396	4002395380572



Systemtillbehör - magnetborrstativ

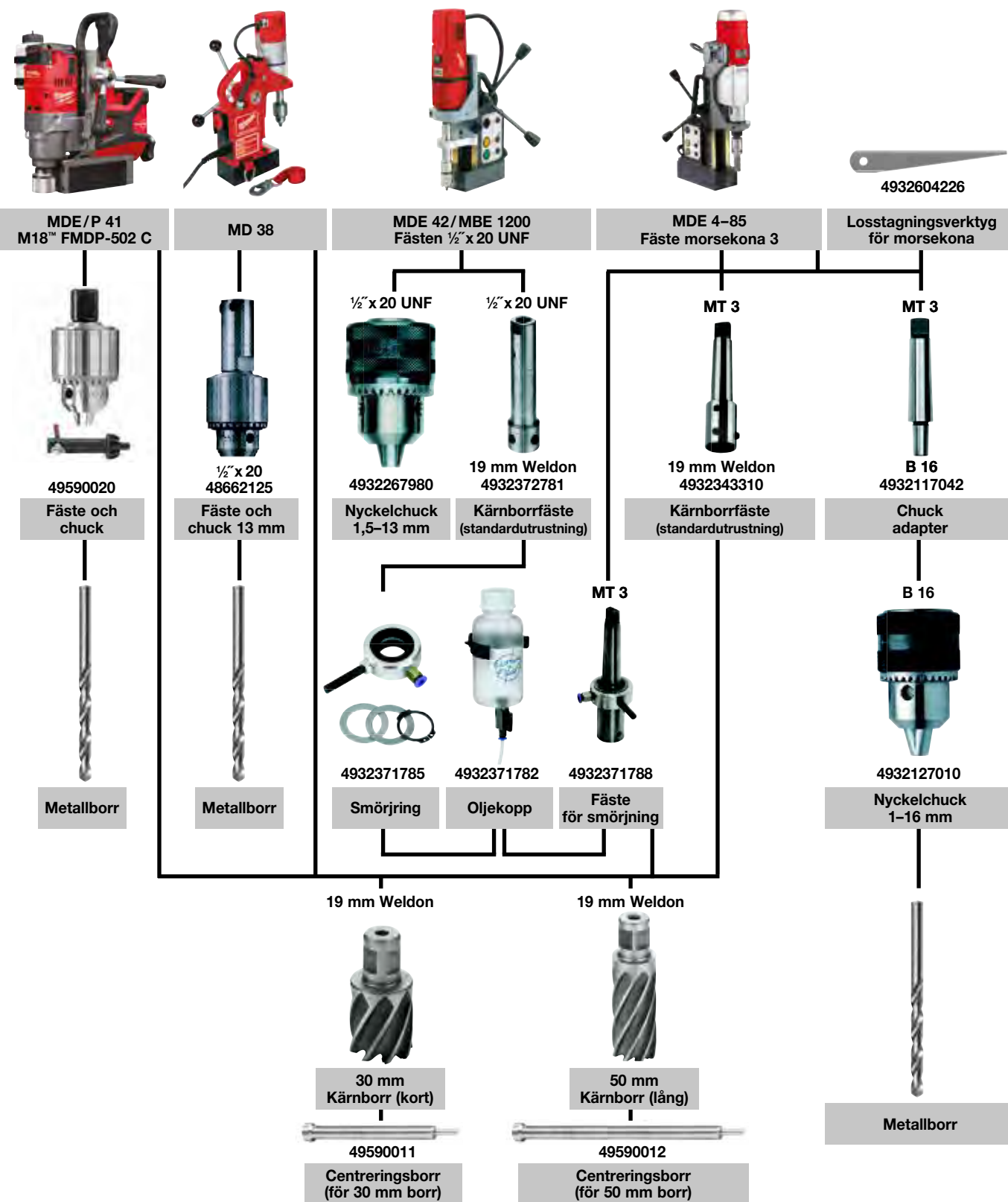

Systemtillbehör - SAWZALL™ tigersåg

Beskrivning	Passar SAWZALL™ tigersågar	Antal i förpackning	Orderkvantitet	Artikelnummer	EAN-kod
Konverteringsset: För användning av 20 mm sågblad på FIXTEC-modeller	SSE 1000 QX, SSPE 1000 QX, SSH 800 QX Hatchet, PSH 18v hatchet, V18 SX, SSPE 1300 QX, M18 FUEL™ SAWZALL™, USE 980 X, V28 SX, SSPE 1500 X	1	1	42680685	
Konverteringsset		1	1	06832976	
Skruv		1	1	49960070	045242221554
Insex 1/32"		1	1	49960070	045242221554
Konverteringsset: För konvertering från FIXTEC-modeller till 1/2" standardmodell.	SSE 1000 QX, SSPE 1000 QX, SSH 800 QX Hatchet, PSH 18v hatchet, V18 SX, SSPE 1300 QX, M18 FUEL™ SAWZALL™, USE 980 X, V28 SX, SSPE 1500 X	1	1	49225016	045242182060
Konverteringsset		1	1	06832976	
Skruv		1	1	49960070	045242221554
Insex 1/32"		1	1	49960070	045242221554
Verktysväskor för SAWZALL™ tigersågar	V18 SX, V28 SX	1	1	201602001	4002395836383
Väska med spärrlås och skuminsats. Storlek 1 (L x W x H) 475 x 358 x 132 mm	PSH 18v hatchet	1	1	4932453385	4002395146376

Systemtillbehör - Sticksågblad

Beskrivning	Passar	Antal i förpackning	Orderkvantitet	Artikelnummer	EAN-kod
HD18 JS/JSB BST 18 X LI JS 120 X JSPE 135 TX STEP 1200 BX/X JSPE 90 X FSPE 11 X BSPE 110 QX STEP 800 X ST 800 XE V28 JSB		1	1	4932430356	4002395380176
STEP 70 STEP 75 ST 700 E STEP 90 X STEP 100 X FSPE 100 XL BSPE 100 XL		1	1	4932430834	4002395384969

① Glidsko för material med ömtåliga ytor



Systemtillbehör - Diamantborr för våtbörning

Beskrivning	Passar DD3 152	DCM2 250C & DCMZ 350C	Passar MXF DCD150	Antal i förpackning	Orderkvantitet	Artikelnummer	EAN-kod
Expanderkit							
① Innehåller bult, slagdon, vingmutter och 5 st M12-expanders.	✓	✓	✓	9	1	4932399731	4002395363827
1 3/8" u-nyckel		✓		1	1	49964705	04524222766
② 32 mm ringnyckel. Håller spindeln medan man lossar kärnborret.	✓			1	1	4931428009	4002395844791
41 mm u-nyckel. Håller spindeln medan man lossar kärnborret.	✓	✓		1	1	4931428010	4002395844807
③ Fixtec kopparbricka. Lämplig för alla diamantmotorer med 1 1/4" spindelfäste. Hindrar kärnborret från att låsa sig fast i maskinens spindellås. Kärnborret kan sen lossas och tas bort med minimal ansträngning	✓	✓		1	1	4932352053	4002395367108
④ Adapter från 1 1/4" hona till 1/2" hona. För att kunna koppla på <50 mm diamantkärnborr på en 1 1/4" spindel	✓	✓		1	1	4932352627	4002395372850
1 1/4" förlängare, längd 300 mm	✓	✓	✓	1	1	4932399724	4002395363759
⑤ 1 1/4" förlängare, längd 500 mm	✓	✓	✓	1	1	4932399725	4002395363766
⑥ Teleskopförlängning. Förlängningsstång som används till att fixera motorn i marken istället för förankringsbultar. Max. last 500 kg och justerbar höjd från 1,8 – 2,9 m	✓	✓	✓	1	1	4932399732	4002395363834
⑦ Vakuumpump VP6	✓	✓	✓	1	1	4932352094	4002395367474
⑧ Vakuumbottenplatta. Ersättningsgummipackning 4931428665	✓			1	1	4932352676	4002395373345
⑨ WT 10 Vattentank	✓	✓	✓	1	1	4932399726	4002395363773
⑩ Vattenuppsamlingsring. För användning ihop med stativ DR 152 T. Upp till Ø152 mm kärnborr.				1	1	4932352677	4002395373352
Ersättningsgummiring till DR 152 T				1	1	4932352678	4002395373369
Vattenuppsamlingsring. För användning ihop med stativ DR 250 TV. Upp till Ø180 mm kärnborr			✓	1	1	4932399727	4002395363780
Ersättningsgummiring till DR 250 TV			✓	1	1	4932399729	4002395363803
Vattenuppsamlingsring. För användning ihop med stativ DR 350 T. Upp till Ø300 mm kärnborr				1	1	4932399728	4002395363797
Ersättningsgummiring till DR 350 T				1	1	4932399730	4002395363810
⑬ Distansbricka T = 50 mm. Behöver monteras mellan stativ och motor, för kronor >250 mm och max. 350 mm. Inkluderad i stativ DR 350 T		✓		1	1	4932399736	4002395363872
⑭ Motormonteringsplatta med snabbanslutning. Inkluderad i både stativ DR 250 TV och stativ DR 350 T		✓		1	1	4932399733	4002395363841
⑮ Universal vattenuppsamlingsring. För användning ihop med upp till Ø152 mm kärnborr	✓	✓	✓	1	1	4932478073	4058546340063
⑯ Guidestång för DD3-152. Kräver SDS-plus pilotborr (Ø 8 x 110 mm)	✓	✓	✓	1	1	4932352679	4002395373376



Systemtillbehör - Murspårsfräsar

AUDD bladet är en perfekt lösning för 80% av murspårsfräs arbeten.
- 30% mindre belastning på maskinen jämfört med MILWAUKEE® DU klingorna.
- 40% högre skärhastighet jämfört med MILWAUKEE® DU klingorna.

SPEEDCROSS

	① HUDD	② AUDD	③ DSU
Skrovliga eldfasta material	♦	✓	
Gasbetong och slaggbetongplattor	♦	✓	♦
Tegelsten medel till mjuk	✓	✓	✓
Betong	✓	✓	✓
Betong armerad	✓	♦	✓
Betong med flinta och armering	♦	✓	
Eldfast lera	✓	✓	✓
Generella byggmaterial	✓	✓	✓
Granit	✓		✓
Kalk- och sandstensblock mjuk och slitande	♦	✓	♦
Kalk- och sandstensblock medel	✓	✓	
Flytbetong	♦	✓	♦

✓ Maximal prestanda

♦ Begränsad lämplighet - rekommenderas endast vid periodvis användande

Beskrivning	Passar murspårsfräs	Antal i förpackning	Orderkvantitet	Artikelnummer	EAN-kod	
Verktögsväska för murspårsfräsare	MFE 1500, MFE 1305, MF 1900	WCE 30,WCS 45, DME 30,DME 45	1	1	4932383357	4002395357390
④ Haknyckel	MFE 1500, MFE 1305, MF 1900	DME 30,DME 45, WCS 45,DME 65, WCE 65,WCE 30	1	1	4932367712	4002395338467
⑤ T-handtagsnyckel	MFE 1500, MFE 1305, MF 1900	WCE 30,WCS 45, WCE 65,DME 30, DME 45,DME 65	1	1	4931362928	4002395661879
Dammskyddsnet till luftspalter skyddar motorn från slipdamm	MFE 1500, MFE 1305, MF 1900	WCE 30,WCS 45, DME 30,DME 45	1	1	4932329397	4002395303892
⑥ Dammskyddsnet till luftspalter - skyddar motorn från slipdamm		WCE 65,DME 65	2	1	4932326525	4002395303311
Adapter med bajonettanslutning för direkt anslutning av slang till maskin	MFE 1500, MFE 1305, MF 1900	WCE 30,WCS 45, WCE 65,DME 30, DME 45,DME 65	1	1	4932362778	4002395334285
⑦ Sidohandtag	MFE 1500, MFE 1305, MF 1900	WCE 30,WCS 45, DME 30,DME 45	1	1	4932409546	4002395370870
Flänsmutter	MFE 1305	DME 1300	1	1	4932334667	4002395304448
Flänsbricka	MFE 1305	DME 1300	1	1	4932334706	4002395304455
Spårset med 6 ringar.	MFE 1305		6	1	4931334675	4002395762804

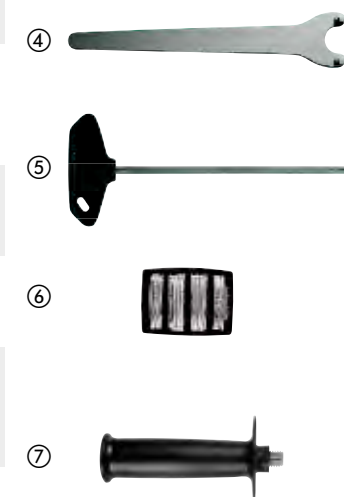

Systemtillbehör - Skruvdragare

Beskrivning	Passar 220V skruvdragare	Antal i förpackning	Orderkvantitet	Artikelnummer	EAN-kod
① Djupstopp för gipsskruvdragare	DWE 4000 Q, DWSE 4000 Q, TKSE 2500 Q, 6790, 6743	1	1	49261036	045242185245
② Djupstopp för sexkantssats	TKSE 2500 Q, 6790	1	1	49261082	045242185375
Magnetisk bitshållare 1/4" (76 mm lång)	DWE 4000 Q, DWSE 4000 Q, 6743	1	1	48323065	045242128600
Magnetisk bitshållare 1/4" (76 mm lång). Kräver även 49261036 djupstopp	TKSE 2500 Q, 6790	1	1	48323070	045242128655
3-delars sexkantssats	TKSE 2500 Q, 6790, TQSE 1200 Q, TQSE 2500 Q, 6580, 6581	3	1	49663004	045242207848
③ Satsen innehåller: Ø 6 / 8 / 10 mm samt magnetisk hylsa					
④ Automat till M18 FSG		1	1	4933459202	4002395289974
⑤ PH2 148 mm skruvbits till skruvautomat M18 FSG		3	1	4932459393	4058546010546
⑥ Magnetisk bitshållare till M18 FSG. Längd 75 mm		1	1	4932459394	4058546010553
⑦ Offset-tillsats 1/4" Hex M12FPDX		1	1	4932464481	4058546224264
⑧ M12 FPDY-RAA Högvinkelfäste för borming och skruvdragning i trånga utrymmen. 90° vinkel. 12 fästpositioner. Direkt bitmottagning		1	1	4932464480	4058546224257
⑨ 13 mm nyckelfri chuck till M12 FPDY kompakt slagbormaskin		1	1	4932464479	4058546224240
⑩ Munstycke i set till blindnitspistol		4	1	48540100	045242504466
⑪ 152 mm förlängningsmunstycke till M12™ popnitmaskin		3	1	48950100	045242504459
⑫ M12 BDDX-OA tillsats för kantnära skruvning. 12 olika lägen		1	1	4932430432	4002395380930
⑬ M12 BDDX-RAA vinkelskruv-tillsats. 90° vinkel. För arbeten i trånga utrymme.		1	1	4932430433	4002395380947
⑭ Munstycke-set för M18 FUEL™ blindnitspistol med ONE-KEY™		4	250	4932478961	4058546362430
⑮ Förlängare till M18 FUEL™ blindnitspistol med ONE-KEY™		1	100	4932478962	4058546362447



Sidohandtag

Beskrivning	Antal i förpackning	Orderkvantitet	Artikelnummer	EAN-kod
① Sidohandtag med djupanslag för alla borrar- och slagbormaskiner med 43mm maskinhalsdiameter	1	1	4932373725	4002395352647
② Sidohandtag med djupanslag för alla borrar- och slagbormaskiner med kort hals (13 mm) och diameter 43 mm	1	1	4932364149	4002395342198



QUIK-LOK™-kablar

Kabellängd (m)	Landsversion	Antal i förpackning	Orderkvantitet	Artikelnummer	EAN-kod
4	EU	1	1	4932373502	4002395351725
10	EU	1	1	4932373503	4002395351732
4	CH	1	1	4932373504	4002395351749
4	GB	1	1	4932373508	4002395351787
6	EU	1	1	4932364483 ¹	4002395337620
Reparationskit för QUIK-LOK-kabel		1	1	4931380758	4002395714551



¹ Heavy duty och syrafast. Går ej att reparera.

Vinkelborttillsats för HDE 13 RQD

Omvandlar en rak HDE 13 RQD bormaskin från MILWAUKEE® till en vinkelborr.

Används mycket för att borra mellan fästen och i hörnen.

Chuck och handtag kan vridas 360°.

Ger två hastigheter: 1. Låg: farten minskar med 30 % vridmomentet ökar 50 %. 2. Hög: farten ökar med 50 %.

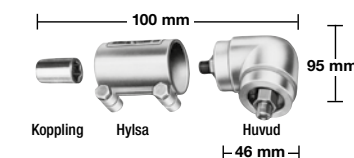

Huvud och handtag kan vinklas 360° och kan låsas i alla positioner.

Beskrivning	Antal i förpackning	Orderkvantitet	Artikelnummer	EAN-kod
Vinkelborttillsats	1	1	48062871	045242088812

Systemtillbehör - Mutterdragare

Beskrivning	Antal i förpackning	Orderkvantitet	Artikelnummer	EAN-kod
Låsstift – fyrkant. Hylsan lossnar inte om inte låsstiftet pressas in.	1	1	49170405	045242178919

Beskrivning	Antal i förpackning	Orderkvantitet	Artikelnummer	EAN-kod
Gummikappa till M18 CIW	1	1	49162754	045242320455
Gummikappa till M18 CHIW och M28 CHIW	1	1	49162763	045242324255
Gummikappa till M18 FMTIWP.	1	1	49162861	045242510146
Gummikappa till M18 FHIWP12 & M18 ONEFHIWP12	1	1	49162766	045242506415
Gummikappa till M18 FHIWF12, M18 ONEFHIWF12 & M18 ONEFHIWF34	1	1	49162767	045242506422
Gummikappa för M18 FIW2F & M18 FIW2P	1	1	4932478770	4058546360528
Gummikappa för M18 ONEFHIWF1	1	1	4932478760	4058546360429
Gummikappa för M18 FMTIWP2F & M18 FMTIWP2P	1	1	4932478771	4058546360535
Gummikappa för M12 FIWF	1	1	4932478758	4058546360405
Gummikappa till M12 FRAIW38 & M12 FRAIW12	1	1	4932479098	4058546368920
Gummikappa till M12 FIR38	1	1	4932479100	4058546368944
Gummikappa till M12 FID	1	1	4932479102	4058546368968
Gummikappa till M18 FID2	1	1	4932479103	4058546368975
Gummikappa för M18 ONEFHIWF1 (1-del)	1	1	4932479975	4058546377694



Borrhammare - Systemtillbehör

Chuckadapter till borrhammare

Verktysfäste	Fäste	ID-nr. 4932	EAN-kod 4002395
① FIXTEC	SDS-Plus	379877	346561
② FIXTEC	SDS-Plus	399152	357628
③ FIXTEC	SDS-Plus	352299	369584
④ FIXTEC	1/2" x 20 UNF	371807	344710
⑤ FIXTEC	1/2" x 20 UNF	399154	357635
Passar till PLH 16 QEX, V28 HX, V18 HX, PLH 26 QEX, PH 30 Power X, KH 26 XE, KH 24 XE, KH 28 Super XE, BH 26 LXE och PH 26 X.			
⑥ SDS-Plus	1/2" x 20 UNF	367438	337668
Chuckadapter med direkt bitsfäste (1/4" Hex). för skruvbits. Gångat hus gör att adaptorn kan spännas på chucken och sitter därmed stabilt.			
⑦ SDS-Plus	1/2" x 20 UNF	367166	334438
Chuckadapter med skruv.			



Kuggkranschucker

Chuck max. kapacitet (mm)	Bitsfäste	Låsanordning	Låsskruv	Borrmaskin	Slagbormaskin	Batteridrivna bormaskin	Chuck nyckel	Antal i förpackning	Orderkvantitet	Artikelnummer	EAN-kod
1.5-13	1/2" x 20	✓	✓	✓	✓	✓	A	1	1	4932267980	4002395300488
3.0-16	Avsmalning B16		✓	✓			C	1	1	4932127010	4002395306169
3.0-16	M18x2.5	✓	✓	✓	✓		C	1	1	4932320014	4002395310784



Nyckelchucker för specifika verktyg

Chuck max. kapacitet (mm)	Bitsfäste	Passar borskrundragare	Låsskruv	Chuck nyckel	Antal i förpackning	Orderkvantitet	Artikelnummer	EAN-kod
1.0-10	3/8" x 24	HDE 6 RQ	✓	H	1	1	48660817	045242155705



Kuggkranschucker med 1/4" Hex fäste

Chuck max. kapacitet (mm)	Bitsfäste	Batteridrivna bormaskin	Chucknyckel	Antal i förpackning	Orderkvantitet	Artikelnummer	EAN-kod
1.0-10	1/4" Hex	✓	A	1	1	4932314867	4002395300112



Chucknyckel

Beskrivning	Typ	Ref. Nr.	Antal i förpackning	Orderkvantitet	Artikelnummer	EAN-kod
	A	S2A	1	1	4932221378	4002395302765
	B	S2AT	1	1	4932310612	4002395309177
	C	S3T	1	1	4932221379	4002395306381
	D	S14	1	1	4932304684*	4002395300105
① Chucknyckel	E	S4	1	1	4932221380	4002395306398
	G	S2	1	1	4932319995	4002395303724
	H		1	1	48663350	045242157600
	J		1	1	48663240	045242157501
	K		1	1	48663280	045242157556
② Fäste morskona Nr. 3 adapter för chuck med B16-fäste	MT3 - B16		1	1	4932117042	4002395305834
Losstagningsverktyg för morskona. DIN 317 storlek 3			1	1	4932604226	4002395311248



* så länge lagret räcker

Snabbchuckar

Snabbchuckar

Chuck max. kapacitet (mm)	Fäste	Låsanordning	Låsskruv	Bormaskin	Slagbormmaskin	Batteridrivna bormaskin	Antal i förpackning	Orderkvantitet	Artikelnummer	EAN-kod
1.0-10	3/8" x 24		✓	✓		✓	1	1	4932349457	4002395318155
1.0-10	1/2" x 20	✓	✓	✓	✓	✓	1	1	4932364382	4002395337675
1.5-13	1/2" x 20	✓		✓	✓	✓	1	1	4932376531	4002395346332
1.5-13	1/2" x 20	✓	✓	✓	✓	✓	1	1	4932376533	4002395346349
1.5-13	1/2" x 20	✓		✓	✓	✓	1	1	4932364265 ¹	4002395334056
1.5-13	1/2" x 20	✓	✓	✓	✓	✓	1	1	4932364267	4002395334070



¹ Industrial quality

Snabbchuckar för maskiner med FIXTEC (spindellåsning)

Chuck max. kapacitet (mm)	Fäste	Låsanordning	Låsskruv	Bormaskin	Slagbormmaskin	Batteridrivna bormaskin	Antal i förpackning	Orderkvantitet	Artikelnummer	EAN-kod
1.0-10	3/8" x 24	✓	✓	✓	✓	✓	1	1	4932371018	4002395339365
1.0-10	1/2" x 20	✓	✓	✓	✓	✓	1	1	4932372443	4002395345458
1.5-13	1/2" x 20	✓	✓	✓	✓	✓	1	1	4932371913	4002395345366
1.5-13	3/8" x 24	✓	✓	✓	✓	✓	1	1	4932399492	4002395361137
1.5-13	9/16" x 18	✓	✓	✓	✓	✓	1	1	4932478806 ¹	4058546360887



¹ Fits M18 FDD(2)/ M18 FPD(2)

Industrisnabbchuckar till slagbormmaskiner

Fäste	Låsanordning	Bormaskin	Slagbormmaskin	Batteridrivna bormaskin	Antal i förpackning	Orderkvantitet	Artikelnummer	EAN-kod
1.0-13	1/2" x 20	✓	✓	✓	1	1	4932364266	4002395334063



Snabbchuckar för specifika verktyg

Chuck max. kapacitet (mm)	Fäste	Maskin specifik	Låsanordning	Bormaskin	Låsskruv	Antal i förpackning	Orderkvantitet	Artikelnummer	EAN-kod
①	1.0-10	1/2" x 20	HDE 10 RQX		✓	1	1	48661520	045242156795
①	1.5-13	1/2" x 20	HDE 13 RQX		✓	1	1	42660755	4002395891436
②	1.5-13	FIXTEC		✓	✓	1	1	4932399214	4002395358236
③	1.0-10	FIXTEC	M12 BDDX		✓	1	1	4932430444	4002395381050



Vinkelslip - Systemtillbehör

Beskrivning	Passar 115 mm vinkel-slipar	Passar 125 mm vinkel-slipar	Passar 150 mm vinkel-slipar	Passar 180 mm vinkel-slipar	Passar 230 mm vinkel-slipar	Antal i förpackning	Orderkvantitet	Artikelnummer	EAN-kod
① Flänsmutter M14	✓	✓	✓	✓	✓	1	1	4932345628	4002395313105
② Flänsbricka	✓	✓	✓	✓	✓	1	1	4932449324	4002395245185
③ Haknyckel	✓	✓	✓	✓	✓	1	1	4932367712	4002395338467
④ Fast nyckel SW 17/24	✓	✓	✓	✓	✓	1	1	4932345710	4002395307722
⑤ Tappnyckel böjd. För stålborstar				✓	✓	1	1	4932371469	4002395342181
⑥ Dammskyddsnet till luftspalter skyddar motorn från slipdamm		✓	✓	✓	✓	2	1	4932326525	4002395303311
Sidohandtag	✓	✓	✓	✓	✓	1	1	4932409546	4002395370870
⑦ Anti-vibration sidohandtag	✓	✓	✓	✓ ¹	✓	1	1	4932399991	4002395889259
Handskydd				✓	✓	1	1	4932399992	4002395366514
Flänsmutterset. Endast för AGV 16- 180 QXC		Lämplig för WS 2300 (Australien)				3	1	4932351632	4002395321636
Innehåller: Flänsmutter M14 (4932345629). Flänsbricka (4932371404). Stor flänsmutter (4932367952)									

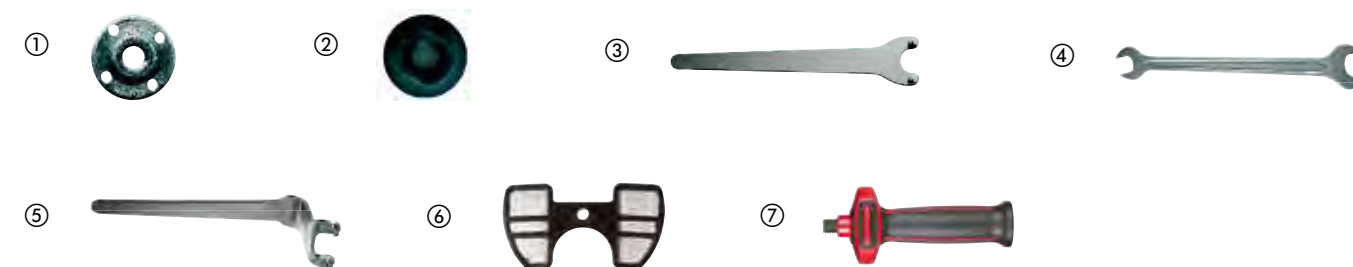

Flexibla stödtallrikar

Beskrivning	Hålstorlek (mm)	Ø (mm)	Passar 115 mm vinkel-slipar	Passar 125 mm vinkel-slipar	Passar 180 mm vinkel-slipar	Passar 230 mm vinkel-slipar	Antal i förpackning	Orderkvantitet	Artikelnummer	EAN-kod
Flexibla stödtallrikar.	14.2	110	✓				1	1	4932345760	4002395313488
Komplett med flänsmutter M14 för alla vinkelslipar.	14.2	125		✓			1	1	4932345761	4002395313495
	14.2	170			✓		1	1	4932345758	4002395313501
	22.2	170			✓		1	1	4932352744	4002395374021
Ersättningsflänsmutter M14			✓	✓	✓	✓	1	1	4932345627	4002395313112

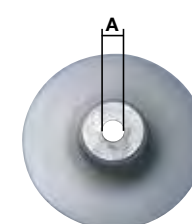

Dammskydd

Beskrivning	Passar 115 mm vinkel-slipar	Passar 125 mm vinkel-slipar	Passar 180 mm vinkel-slipar	Passar 230 mm vinkel-slipar	Antal i förpackning	Order- kvantitet	Artikel- nummer	EAN-kod
Dammskydd – DEC 125. 100% verktygsfri koppling till Ø 115 – 125 mm AG(V) 12, AGV 15 och FUEL™ vinkelslipar. Verktygslös djupjustering från 5 – 28 mm. Kapguide med indikatorer för maximal kontroll. Klick-system för smidig koppling till MILWAUKEE®s M-klass dammsugare.	✓	✓			1	1	4932430467	4002395381289
Dammutsug – DEG 125. 100% verktygsfri koppling till Ø 125 mm AG(V) 12, AGV 15 och FUEL vinkelslipar. Levereras med extra handtag. Magnetisk avtagbar frontlucka för optimal åtkomst i hörn och nära väggar. Klick-system för smidig koppling till MILWAUKEE®s M-klass dammsugare. Levereras med extra borste 4931448429		✓			1	1	4932430468	4002395381296
Spånbrätskydd för kapning - DEC 230. 100% verktygsfri koppling till Ø 180 - 230 mm AG 22, verktygslös djupjustering från 5 - 60 mm. Kapguide i massivt stål för att förhindra vridning under kapning. Skyddet passar MILWAUKEE® M-Class med en unikt klick-system adapter som levereras med dammsugaren.			✓	✓	1	1	4932459340	4058546010010
Spånbrätskydd för kapning - DEC 230 K. 100% verktygsfri koppling till Ø 180 - 230 mm AG21, AGV 22, AG 24, AGVK 24 och FUEL™ vinkelslipar. Passar inte till LAG: er utrustade med autobalancer. Verktygslös djupjustering från 5 - 60 mm. Kapguide i massivt stål för att förhindra vridning under kapning. Skyddet passar MILWAUKEE® M-Class med en unikt klick-system adapter som levereras med dammsugaren.			✓	✓	1	1	4932459341	4058546010027



Systemtillbehör - bandsågar

Skydd till bandsågsblad

Säkerhet - Skyddar användaren från skador genom att förhindra åtkomst till bladet
Jobsite Armor™- kompositmaterial absorberar slag och skyddar verktyget
Dammskydd - Skyddar knivspåret från att skräp kommer in i verktyget och påverkar övergripande prestanda
Verktygsfri installation och borttagning inom en sekund
Förlänger livslängden på bladet genom att skydda den från yttre föremål



Beskrivning	Antal i förpackning	Order- kvantitet	Artikel- nummer	EAN-kod
① Bandsågsfodral till HD18 BS	1	1	4932471458	4058546290863
② Bandsågskydd till M18 FBS85	1	1	4932472241	4058546326371
③ Bandsågsfodral till M18 CBS125 & BS 125	1	1	4932471459	4058546290870

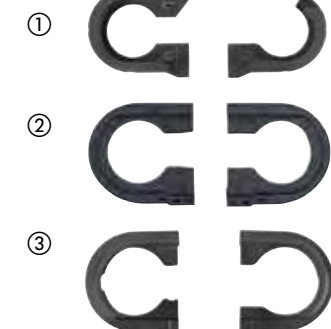

Systemtillbehör - cirkelsågar

Beskrivning	Passar cirkelsågar	Antal i förpackning	Order- kvantitet	Artikel- nummer	EAN-kod
Utsugningshållare.	PCS 55	1	1	4932369282	4002395338412
Tappnyckel böjd. För 80 och 100 mm stålborstar.	CS 55, HK 46 N, SCS 65 Q, CS 75, PCS 55, HKS 75, HK 75 A, HKS 85, PMS 18	1	1	4932371469	4002395342181
Parallellanslag	SCS 65 Q	1	1	49224146	045242181896
Transportväska i plast	SCS 65 Q	1	1	201672001	4002395840519
① Utsugskåpa till MS216 kap-/gersåg		1	1	4932430005	4002395376667
Klämmor för styrskena		2	1	4932479068	4058546368623
Koppling till styrskena		1	1	4932479069	4058546368630
Kantremsa för styrskena		1	1	4932479070	4058546368647
Väska till styrskenor		1	1	4932479071	4058546368654
Ersättningsremsa med låg friktion		1	1	4932479072	4058546368661
800 mm styrskena		1	1	4932479065	4058546368593
1,4 m styrskena i aluminium		1	1	4932479066	4058546368609
2,7 m styrskena		1	1	4932479067	4058546368616



Systemtillbehör - Lamellfräs

Beskrivning	Passar lamellfräs	Antal i förpackning	Order- kvantitet	Artikel- nummer	EAN-kod
Notfräs	LF 650 PJ 710	1	1	4932361072	4002395326679
Ramhållare för dammpåse 4931443873	LF 650 PJ 710	1	1	4931442872	4002395247899
Pappersdammpåsar till 4932345544	LF 650 PJ 710	5	1	4931442873	4002395247882
Dammsugarslangshylsa.	LF 650 PJ 710	1	1	4932345712	4002395305551



Systemtillbehör - Hyvlar

Beskrivning	Alla hyvlar 82 & 102 mm	Antal i förpackning	Orderkvantitet	Artikelnummer	EAN-kod
Parallellanhäll	✓	1	1	4932274071*	4002395300358
Hopfällbart djupanslag. För alla hyvlar utom H500 / PR 1.6-82	✓	1	1	4932274069	4002395300129

Hyvelskär

Beskrivning	Bredd (mm)	Passar hyvlar	Antal i förpackning	Orderkvantitet	Artikelnummer	EAN-kod
	56.1 mm	M12 BLP	2	1	4932493399	4058546482701
2 vändbara hyvelskär i hårdmetall. För hårt och mjukt trä	82 mm	M18 BP, H 500, H 750	2	1	4932273484	4002395300150
	102 mm	HB 750, HBE 800	2	1	4932316243	4002395300167



Skog och trädgård - systemtillbehör

Kedjesågar

Beskrivning	kerf [mm]	Drivlänkar	Sågkedjedelning (pitch)	Antal i förpackning	Orderkvantitet	Artikelnummer	EAN-kod
16' / 406.4 mm sågkedja 3/8" x 1.1 M18 FCHS	1.1	56	9.5 (3/8")	1	1	4932464873	4058546228187
12' / 304.8 mm sågkedja 3/8" x 1.1 M18 FCHSC	1.1	45	9.5 (3/8")	1	1	4932471385	4058546290139
10' / 254 mm sågkedja 3/8" x 1.1 M18 FOPH-CSA	1.1	40	9.5 (3/8")	1	1	4932471329	4058546289577
20 cm / 8" sågkedja 3/8" x 1.1 M18 FHS	1.1	35	9.5 (3/8")	1	1	4932480176	4058546404611
6' / 152 mm sågkedja 3/8" x 1.1 M12 FHS	1.1	28	9.5 (3/8")	1	1	4932478427	4058546346188
20 cm / 8" svärd till M18 FHS	1.1	33	9.5 / 3/8"	1	1	4932480169	4058546404543
Svärd 12' / 30 cm för M18 FTHCHS30	1.1	51	8.3 / .325"	1	1	4932480171	4058546404567



Ersättningskedja för topphandssåg

NYHET

Ersättningskedja till kedjesåg

Beskrivning	Antal i förpackning	Orderkvantitet	Artikelnummer	EAN-kod
12' / 305 mm sågkedja för 0.325" x 1.1 M18 FTHCHS30	1	1	4932480177	4058546404628
14' / 365 mm sågkedja för 0.325" x 1.1 M18 FTHCHS35	1	1	4932480178	4058546404635



Systemtillbehör - Grässtrimmer

Beskrivning	Antal i förpackning	Orderkvantitet	Artikelnummer	EAN-kod
2 mm x 45 m trimmertråd	1	12	49162712	045242493906
2.4 mm x 76 m trimmertråd	1	10	49162713	045242493913
Ersättnings trimmerspole med automatisk matning (innehåller tråd 49162712)	1	1	49162714	045242006458



Edger

Ersättningskantblad som passar M18 FOPH-EA kanttrimmertillsats. 20,3 cm / 203 mm bladlängd.

Beskrivning	Längd (mm)	Antal i förpackning	Orderkvantitet	Artikelnummer	EAN-kod
Kantblad - 1 st	203	1	1	4932471330	4058546289584



Knivblad till gräsklippare

Ersättningsblad till gräsklippare M18 F2LM53 eller M18 F2LM46

Beskrivning	Antal i förpackning	Orderkvantitet	Artikelnummer	EAN-kod
① Knivblad 18' / 46 cm till gräsklippare	1	1	4932492106	4058546414733
② Knivblad HP18' / 46 cm till gräsklippare	1	1	4932492107	4058546414740
① Knivblad till gräsklippare 21" / 53 cm	1	1	4932479818	4058546376123
② Knivblad HP 21" / 53 cm till gräsklippare	1	1	4932479819	4058546376130



Skyddsöverdrag till gräsklippare

För att passa M18 F2LM53

Beskrivning	Antal i förpackning	Orderkvantitet	Artikelnummer	EAN-kod
Skyddsöverdrag till gräsklippare 21" / 53 cm	1	1	4932479821	4058546376154



Pressverktyg - systemtillbehör

Pressbackar för M18™ FORCE LOGIC™ HCCT

Typ	Form	Storlek på kabelsko (mm ²)	Avtrycks kod	Beskrivning	Antal i förpackning	Orderkvantitet	Artikelnummer	EAN-kod
① NFC 20-130 för att pressa kabelskor av koppar	Hex	16	16	NF22 Cu 16	1	1	4932451733	4002395276837
		25	25	NF22 Cu 25	1	1	4932451734	4002395276844
		35	35	NF22 Cu 35	1	1	4932451735	4002395276851
		50	50	NF22 Cu 50	1	1	4932451736	4002395276868
		70	70	NF22 Cu 70	1	1	4932451737	4002395276875
		95	95	NF22 Cu 95	1	1	4932451738	4002395276882
		120	120	NF22 Cu 120	1	1	4932451739	4002395276899
		150	150	NF22 Cu 150	1	1	4932451740	4002395277506
		185	185	NF22 Cu 185	1	1	4932451741	4002395277513
		240	240	NF22 Cu 240	1	1	4932451742	4002395277520
		300	300	NF22 Cu 300	1	1	4932451743	4002395277544
② DIN 46235 för att pressa kabelskor av koppar och DIN 46267 anslutningar	Hex	6	5	DN22 Cu 6	1	1	4932464861	4058546228064
		10	6	DN22 Cu 10	1	1	4932464862	4058546228071
		16	8	DIN22 Cu 16	1	1	4932451744	4002395277551
		25	10	DIN22 Cu 25	1	1	4932451745	4002395277568
		35	12	DIN22 Cu 35	1	1	4932451746	4002395277575
		50	14	DIN22 Cu 50	1	1	4932451747	4002395277582
		70	16	DIN22 Cu 70	1	1	4932451748	4002395277599
		95	18	DIN22 Cu 95	1	1	4932451749	4002395278206
		120	20	DIN22 Cu 120	1	1	4932451750	4002395278213
		150	22	DIN22 Cu 150	1	1	4932451751	4002395278220
		185	25	DIN22 Cu 185	1	1	4932451752	4002395278237
240	28	DIN22 Cu 240	1	1	4932451753	4002395278244		
300	32	DIN22 Cu 300	1	1	4932451754	4002395278251		



Pressbackar för M18™ FORCE LOGIC™ HCCT

Typ	Form	Storlek på kabelsko (mm ²)	Avtrycks kod	Beskrivning	Antal i förpackning	Orderkvantitet	Artikelnummer	EAN-kod
③ För rörkabelskor och anslutningar	Hex	16	16	R22 Cu 16	1	1	4932451755	4002395278268
		25	25	R22 Cu 25	1	1	4932451756	4002395278275
		35	35	R22 Cu 35	1	1	4932451757	4002395278282
		50	50	R22 Cu 50	1	1	4932451758	4002395278299
		70	70	R22 Cu 70	1	1	4932451759	4002395278909
		95	95	R22 Cu 95	1	1	4932451760	4002395278916
		120	120	R22 Cu 120	1	1	4932451761	4002395278923
		150	150	R22 Cu 150	1	1	4932451762	4002395278930
		185	185	R22 Cu 185	1	1	4932451763	4002395278947
		240	240	R22 Cu 240	1	1	4932451764	4002395278954
		300	300	R22 Cu 300	1	1	4932451765	4002395278961
④ För koppar (DIN 46234, DIN 46230, DIN 46341)	Halvrand	16	16	Q22 CU 16	1	1	4932451766	4002395278978
		25	25	Q22 CU 25	1	1	4932451767	4002395278985
		35	35	Q22 CU 35	1	1	4932451768	4002395278992
		50	50	Q22 CU 50	1	1	4932451769	4002395279609
		70	70	Q22 CU 70	1	1	4932451770	4002395279616
⑤ DIN Aluminium för att pressa kabelskor och anslutningar av aluminium (DIN 46329, 46267 Part 1 och 2, DIN EN 50182)	Hex	16/25	12	DIN22 AL 16/25	1	1	4932451771	4002395279623
		35	14	DIN22 AL 35	1	1	4932451772	4002395279630
		50	16	DIN22 AL 50	1	1	4932451773	4002395279647
		70	18	DIN22 AL 70	1	1	4932451774	4002395279654
		95/120	22	DIN22 AL 95/120	1	1	4932451775	4002395279661
		150	25	DIN22 AL 150	1	1	4932451776	4002395279678
		185	28	DIN22 AL 185	1	1	4932451777	4002395279685
		240	32	DIN22 AL 240	1	1	4932451778	4002395279692
		300	34	DIN22 AL 300	1	1	4932451779	4002395279699
		⑥ Rörformade kabelskor och kontaktdon i koppar från L-serien	Hex	16	8	L22 Cu 16	1	1
25	10			L22 Cu 25	1	1	4932464488	4058546224332
35	12			L22 Cu 35	1	1	4932464489	4058546224349
50	14			L22 Cu 50	1	1	4932464490	4058546224356
70	16			L22 Cu 70	1	1	4932464491	4058546224363
95	18			L22 Cu 95	1	1	4932464492	4058546224370
120	20			L22 Cu 120	1	1	4932464493	4058546224387
150	22			L22 Cu 150	1	1	4932464494	4058546224394
185	25			L22 Cu 185	1	1	4932464495	4058546224400
240	28			L22 Cu 240	1	1	4932464496	4058546224417
⑦ För avrundning av triangelformade aluminium och koppar ledare	Rund	16	-	RU22 Cu/Al 16	1	1	4932451780	4002395276912
		35/25	-	RU22 Cu35/AL25	1	1	4932451781	4002395276929
		50/35	-	RU22 Cu50/AL35	1	1	4932451782	4002395276936
		70/50	-	RU22 Cu70/AL50	1	1	4932451783	4002395276943
		95/70	-	RU22 Cu95/AL70	1	1	4932451784	4002395276950
		120/95	-	RU22 Cu120/AL95	1	1	4932451785	4002395276967
		150/120	-	RU22 Cu150/AL120	1	1	4932451786	4002395276974
		185/150	-	RU22 Cu185/AL150	1	1	4932451787	4002395276981
		240/185	-	RU22 Cu240/AL185	1	1	4932451788	4002395276998
		300/240	-	RU22 Cu300/AL240	1	1	4932451789	4002395277605
⑧ C-press	Oval	10	-	C22 Cu 10/C4	1	1	4932464863	4058546228088
		16	-	C22 Cu 16/C5	1	1	4932464864	4058546228095
		25	-	C22 Cu 25/C6	1	1	4932464865	4058546228101
		35	-	C22 Cu 50/C8C9	1	1	4932464866	4058546228118
⑨	Låda för pressbackar				1	1	4932459339	4058546010003



Pressbackar för M18™ FORCE LOGIC™ HCCT 109/42

Typ	Form	Storlek på kabelsko (mm ²)	Avtrycks kod	Beskrivning	Antal i förpackning	Order- kvantitet	Artikel- nummer	EAN-kod
DIN Aluminium för att krimp kabelskor av Aluminium och anslutningar (DIN 46329, 46267 Part 1 och 2, DIN EN 50182)	Hex	16/25	12	DIN13 AL 16/25	1	1	4932459506	4058546026783
		35	14	DIN13 AL 35	1	1	4932459507	4058546026790
		50	16	DIN13 AL 50	1	1	4932459508	4058546026806
		70	18	DIN13 AL 70	1	1	4932459509	4058546026813
		95/120	22	DIN13 AL 95/120	1	1	4932459510	4058546026820
		150	25	DIN13 AL 150	1	1	4932459511	4058546026827
		185	28	DIN13 AL 185	1	1	4932459512	4058546026834
		240	32	DIN13 AL 240	1	1	4932459513	4058546026841
Rörformade kabelskor och kontaktdon i koppar från L-serien	Hex	16	8	L13 Cu 16	1	1	4932464500	4058546224455
		25	10	L13 Cu 25	1	1	4932464501	4058546224462
		35	12	L13 Cu 35	1	1	4932464502	4058546224479
		50	14	L13 Cu 50	1	1	4932464503	4058546224486
		70	16	L13 Cu 70	1	1	4932464504	4058546224493
		95	18	L13 Cu 95	1	1	4932464505	4058546224500
		120	20	L13 Cu 120	1	1	4932464506	4058546224516
		150	22	L13 Cu 120	1	1	4932464507	4058546224523
		185	25	L13 Cu 185	1	1	4932464508	4058546224530
		240	28	L13 Cu 240	1	1	4932464509	4058546224547
		300	32	L13 Cu 300	1	1	4932464510	4058546224554
		För avrundning av triangelformade aluminium och koppar ledare	Rund	16	-	RU13 Cu/AL16	1	1
35/25	-			RU13 Cu300/AL240	1	1	4932459484	4058546011451
50/35	-			RU13 Cu50/AL35	1	1	4932459485	4058546011468
70/50	-			RU13 Cu70/AL50	1	1	4932459486	4058546011475
95/70	-			RU13 Cu95/AL70	1	1	4932459487	4058546011482
120/95	-			RU13 Cu120/AL95	1	1	4932459488	4058546011499
150/120	-			RU13 Cu150/AL120	1	1	4932459489	4058546011506
185/150	-			RU13 Cu185/AL150	1	1	4932459490	4058546011512
240/185	-			RU13 Cu240/AL185	1	1	4932459491	4058546011529
300/240	-			RU13 Cu300/AL240	1	1	4932459492	4058546011536
Ändhylsa	Trapetsoid	16	-	AEH13 Cu 16	1	1	4932459515	4058546026875
		25	-	AEH13 Cu 25	1	1	4932459516	4058546026882
		35	-	AEH13 Cu 35	1	1	4932459517	4058546026889
		50	-	AEH13 Cu 50	1	1	4932459518	4058546026896
		70	-	AEH13 Cu 70	1	1	4932459519	4058546026903
		95	-	AEH13 Cu 95	1	1	4932459520	4058546026910
		120	-	AEH13 Cu 120	1	1	4932459521	4058546026917
		150	-	AEH13 Cu 150	1	1	4932459522	4058546026924
		185	-	AEH13 Cu 185	1	1	4932459523	4058546026931
		240	-	AEH13 Cu 240	1	1	4932459524	4058546026938
C-press	Oval	16	-	C13 Cu 16	1	1	4932459525	4058546026974
		25	-	C13 Cu 25	1	1	4932459526	4058546026981
		35	-	C13 Cu 35	1	1	4932459527	4058546026988
		50	-	C13 Cu 50	1	1	4932459528	4058546027001
		70	-	C13 Cu 70	1	1	4932459529	4058546027018
		10	-	C13 Cu 10	1	1	4932459530	4058546027025
		10-35	-	C13 Cu 10-35	1	1	4932459531	4058546027032
		25-50	-	C13 Cu 25-50	1	1	4932459532	4058546027049
		35-70	-	C13 Cu 35-70	1	1	4932459533	4058546027056
		70	-	HAH13 Cu 70	1	1	4932459534	4058546027063
H-press	Oval	95	-	HAH13 Cu 95	1	1	4932459535	4058546027070
		120	-	HAH13 Cu 120	1	1	4932459536	4058546027087
Dubbelpressade kabelskor	Oval	2x50	-	DP13 Cu 2x50	1	1	4932459537	4058546027094
		2x70	-	DP13 Cu 2x70	1	1	4932459538	4058546027100
Låda för M18 HCCT109/42 pressbackar (backar köpes separat)		2x95	-	DP13 Cu 2x95	1	1	4932459539	4058546027117
					1	1	4932464211	4058546221560



Pressbackar för M18™ HCCT 109/42

Typ	Form	Storlek på kabelsko (mm ²)	Avtrycks kod	Beskrivning	Antal i förpackning	Order- kvantitet	Artikel- nummer	EAN-kod
NF C 20-130 för att krimp kabelskor av koppar	Hex	16	16	NF13 Cu 16	1	1	4932459453	4058546011147
		25	25	NF13 Cu 25	1	1	4932459454	4058546011154
		35	35	NF13 Cu 35	1	1	4932459455	4058546011161
		50	50	NF13 Cu 50	1	1	4932459456	4058546011178
		70	70	NF13 Cu 70	1	1	4932459457	4058546011185
		95	95	NF13 Cu 95	1	1	4932459458	4058546011192
		120	120	NF13 Cu 120	1	1	4932459459	4058546011208
		150	150	NF13 Cu 150	1	1	4932459460	4058546011215
		185	185	NF13 Cu 185	1	1	4932459461	4058546011222
		240	240	NF13 Cu 240	1	1	4932459462	4058546011239
		300	300	NF13 Cu 300	1	1	4932459463	4058546011246
		400	400	NF13 Cu 400	1	1	4932459464	4058546011253
DIN 46235 för att krimp kabelskor av koppar och DIN 46267 anslutningar	Hex	16	8	DIN13 Cu 16	1	1	4932459465	4058546011260
		25	10	DIN13 Cu 25	1	1	4932459466	4058546011277
		35	12	DIN13 Cu 35	1	1	4932459467	4058546011284
		50	14	DIN13 Cu 50	1	1	4932459468	4058546011291
		70	16	DIN13 Cu 70	1	1	4932459469	4058546011307
		95	18	DIN13 Cu 95	1	1	4932459470	4058546011314
		120	20	DIN13 Cu 120	1	1	4932459471	4058546011321
		150	22	DIN13 Cu 150	1	1	4932459472	4058546011338
		185	25	DIN13 Cu 185	1	1	4932459473	4058546011345
		240	28	DIN13 Cu 240	1	1	4932459474	4058546011352
För rörkabelskor och anslutningar	Hex	16	16	R13 Cu 16	1	1	4932459494	4058546011550
		25	25	R13 Cu 25	1	1	4932459495	4058546011567
		35	35	R13 Cu 35	1	1	4932459496	4058546011574
		50	50	R13 Cu 50	1	1	4932459497	4058546011581
		70	70	R13 Cu 70	1	1	4932459498	4058546011598
		95	95	R13 Cu 95	1	1	4932459499	4058546011604
		120	120	R13 Cu 120	1	1	4932459500	4058546011611
		150	150	R13 Cu 150	1	1	4932459501	4058546011628
		185	185	R13 Cu 185	1	1	4932459502	4058546011635
		240	240	R13 Cu 240	1	1	4932459503	4058546011642
För koppar lödfria ledare (DIN 46234, DIN 46230, DIN 46341)	Halvrund	16	16	Q13 CU 16	1	1	4932459477	4058546011383
		25	25	Q13 CU 25	1	1	4932459478	4058546011390
		35	35	Q13 CU 35	1	1	4932459479	4058546011406
		50	50	Q13 CU 50	1	1	4932459480	4058546011413
		70	70	Q13 CU 50	1	1	4932459481	4058546011420
		95	95	Q13 CU 95	1	1	4932459482	4058546011437



Pressbackssatser

Beskrivning	Antal i förpackning	Order- kvantitet	Artikel- nummer	EAN-kod
DIN22 Cu pressbacksats till M18 HCCT				
① Förvaringsbox till pressbackar inkl. 11 pressbackar - 16, 25, 35, 50, 70, 95, 120, 150, 185, 240 & 300 mm ²	11	1	4932471997	4058546298968
DIN22 Al pressbacksats till M18 HCCT				
② Förvaringsbox till pressbackar inkl. 9 pressbackar - 16/25, 35, 50, 70, 95/120, 150, 185, 240 & 300 mm ²	9	1	4932471998	4058546298975
R22 Cu pressbacksats M18 HCCT				
③ Förvaringsbox till pressbackar inkl. 11 pressbackar - 16, 25, 35, 50, 70, 95, 120, 150, 185, 240 & 300 mm ²	11	1	4932471999	4058546298982
DIN13 Cu pressbacksats till M18 HCCT109/42				
④ Förvaringsbox inkl. 11 pressbackar - 16, 25, 35, 50, 70, 95, 120, 150, 185, 240 & 300 mm ²	11	1	4932472000	4058546323967
DIN13 Al pressbacksats till M18 HCCT109/42				
⑤ Förvaringsbox inkl. 9 pressbackar - 16/25, 35, 50, 70, 95/120, 150, 185, 240 & 300 mm ²	9	1	4932472001	4058546323974
R13 Cu pressbacksats till M18 HCCT109/42				
⑥ Förvaringsbox inkl. 11 pressbackar - 16, 25, 35, 50, 70, 95, 120, 150, 185, 240 & 300 mm ²	11	1	4932472002	4058546323981

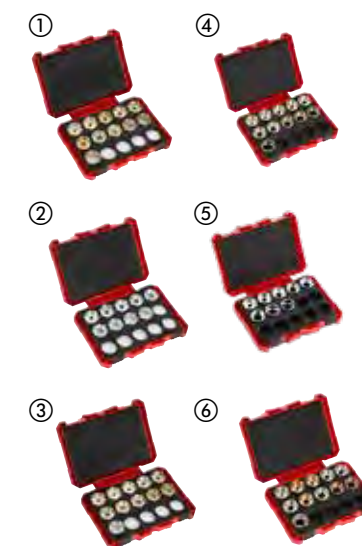

Systemtillbehör - Rörkapare / Kabelkapare för M12™

Beskrivning	Antal i förpackning	Orderkvantitet	Artikelnummer	EAN-kod
① Skärhjul till rörkap. Lämpade för kopparrör. Inte lämpade för plaströr eller rostfria stålrör	2	1	48380010	045242159710
② Kabelkapsblad	1	1	4932430070	4002395377312
PEX Blad till kabelsax C12 PPC	1	1	4931441978	4002395179268
Klinga till M12™ RAPTOR™ rörkap för rostfritt stål - 2 st	2	1	4932479243	4058546370374



Kabelsax - systemtillbehör

Systemtillbehör - Kabel kapblad för M18™ HCCAC / M18™ HCCS

Beskrivning	Antal i förpackning	Orderkvantitet	Artikelnummer	EAN-kod
① Käft för kabelsax och bladsats för att kapa stål	1	1	49162773	045242350070
② Ersättningsblad kabelsax	1	1	48440412	045242355235
① Käft för kabelsax och bladsats för att kapa koppar / aluminium	1	1	4932430839	4002395385010
② Ersättningsblad kabelsax, för koppar / aluminium.	1	1	4932464498	4058546224431
① Förstärkt kabelsaxkäke till M18 HCC	1	1	4932464867	4058546228125
② SWA ersättningsblad till M18 HCC	1	1	4932464868	4058546228132
① Käft inklusive blad för FSW-kabel	1	1	49162778	045242505722
② Blad för FSW-kabel	1	1	48442778	045242505739
① Käke och blad till EHS-kabel	1	1	49162777	045242505449
② Blad för EHS-kabel och stålvarer	1	1	48442777	045242505456



Kabelkapblad till M18 HCCT

Beskrivning	Antal i förpackning	Orderkvantitet	Artikelnummer	EAN-kod
Cu/Al standardkoppar- och aluminiumkabel käft för kabelsax	1	1	4932464497	4058546224424



Reservblad till M18™ FORCE LOGIC™ HCC75 kabelsax för markarbete

Beskrivning	Antal i förpackning	Orderkvantitet	Artikelnummer	EAN-kod
Reservblad till kabelsax M18 HCC75	1	1	49162774	045242486663



Reservblad till kabelsax M18™ FORCE LOGIC™ HCC45

Beskrivning	Antal i förpackning	Orderkvantitet	Artikelnummer	EAN-kod
ACSR blad till M18 HCC45	1	1	49162775	045242486632



Skär till M18™ BLTRC gängstångskap

Beskrivning	Antal i förpackning	Orderkvantitet	Artikelnummer	EAN-kod
Skär till M18™ BLTRC gängstångskap	2	1	4932471372	4058546290009



M18 FUEL™ dragfjäder - systemtillbehör

Trumma med stålband till dragfjäder

Beskrivning	Antal i förpackning	Orderkvantitet	Artikelnummer	EAN-kod
Trumma med 36 m x 3 mm stålband	1	1	48445176	4058546326432
Trumma med 72 m x 3 mm stålband	1	1	48445178	4058546326449



Trumma med icke ledande band till dragfjäder

Beskrivning	Antal i förpackning	Orderkvantitet	Artikelnummer	EAN-kod
Trumma med 30 m glasfiberband	1	1	48445195	4058546326463
Trumma med 60 m glasfiberband	1	1	48445197	4058546326470



Hålstans - systemtillbehör

Systemtillbehör - Hålstansar och dynor

Lämplig för mjukt stål upp till 3 mm
Också lämplig för rostfri stål upp 2,5 mm



Ø (mm)	Standard PGM storlek	Standard ISO metrisk storlek	Antal i förpackning	Orderkvantitet	Stans		Dynor	
					Artikelnummer	EAN-kod	Artikelnummer	EAN-kod
16.2		M 16	1	1	4932430841	4002395385034	4932430913	4002395385751
20.4	PG 13.5	M 20	1	1	4932430842	4002395385041	4932430914	4002395385768
22.5	PG 16 1/2"		1	1	4932430843	4002395385058	4932430915	4002395385775
25.4		M 25	1	1	4932430844	4002395385065	4932430916	4002395385782
28.3	PG 21 3/4"		1	1	4932430845	4002395385072	4932430917	4002395385799
32.5		M 32	1	1	4932430846	4002395385089	4932430918	4002395385805
40.5		M 40	1	1	4932430847	4002395385096	4932430919	4002395385812
50.5		M 50	1	1	4932430848	4002395385102	4932430920	4002395385829
63.5		M 63	1	1	4932430849	4002395385119	4932430921	4002395385836

Dragbult 49162680 (för 16,2 och 20,4 mm) Ø 11,1 mm: kräver förborring med Ø 11.3 - 11.5 mm borrh.

Dragbult 49162681 Ø 19 mm: kräver förborring med Ø 19.5 - 20 mm borrh

Beskrivning	Antal i förpackning	Orderkvantitet	Artikelnummer	EAN-kod
Adapter för att använda Klauke®, Greenlee® och Alfras® hålstanssatsar	1	1	49162685	045242337965

Hydraulisk pump - systemtillbehör

1,8 meter förlängningskabel till fjärrkontrollen

Kompatibel med M18™ FORCE LOGIC™ hydrauliska pump

IP 67-klassad anslutning

Hon- och hanfäste för sammankopplingsbar förlängning upp till 7,3 m

Beskrivning	Antal i förpackning	Orderkvantitet	Artikelnummer	EAN-kod
1,8 meter förlängningskabel till fjärrkontrollen	1	1	49122775	4058546326487



Hydraulolja

1 liter hydraulolja för M18™ FORCE LOGIC™ HUP700 hydraulisk pump

Säkerställer full prestanda och pålitlig användning i extrema miljöer från -18°C till 50°C

Beskrivning	Antal i förpackning	Orderkvantitet	Artikelnummer	EAN-kod
Ersättningsolja M18 HUP700	1	1	4932472004	4058546324001



Korghängare

Kompatibel med M18™ FORCE LOGIC™ hydraulisk pump

Utdragbara stag med gummiskydd passar de flesta korgliftar på marknaden

Symmetriska lyftöglor för användning från båda sidorna

Håller pumpen i vågrätt läge medan den frigör utrymme inuti korgen

Standardlyftöglor

Öppen konstruktion gör det möjligt för användaren att komma åt batteriet

Beskrivning	Antal i förpackning	Orderkvantitet	Artikelnummer	EAN-kod
Korghängare till M18 HUP700	1	1	49122776	045242535231



Expansionsverktyg - systemtillbehör

Expansionshuvud

Beskrivning	Rördiameter (mm)	Rörets vägg-tjocklek (mm)	Rörtryck (bar)	Lämplig	Antal i förpackning	Orderkvantitet	Artikelnummer	EAN-kod
PXPH9-144/8	9.9	1.1	4/8	M12, M18	1	1	4932430102	4002395377633
PXPH12I-14	12	1.7/ 1.8/ 2	6-10	M12, M18	1	1	4932352716	4002395373741
PXPH15N-14	14 / 15	2.5	6-10	M12, M18	1	1	4932352727	4002395373857
PXPH16I-1406	16	1.5/ 1.8	6	M12, M18	1	1	4932430103	4002395377640
PXPH16I-1410	16	1.8/ 2.0/ 2.2	10	M12, M18	1	1	4932352717	4002395373758
PXPH18N-14	17 / 18	2.5	6-10	M12, M18	1	1	4932352728	4002395373864
PXPH20I-1406	20	1.9/ 2.0/ 2.3	6, (8 bar - Ø 2.3 mm)	M12, M18	1	1	4932352718	4002395373765
PXPH20I-1410	20	2.8	10	M12, M18	1	1	4932352719	4002395373772
PXPH20I-2506	20	1.9/ 2.0/ 2.3	6, (8 bar - Ø 2.3 mm)	M18	1	1	4932352733	4002395373918
PXPH20I-2510	20	2.8	10	M18	1	1	4932352748	4002395374069
PXPH22N-14	22	3	6-10	M12, M18	1	1	4932352729	4002395373871
PXPH25I-1406	25	2.3	6	M12, M18	1	1	4932352720	4002395373789
PXPH25I-1410	25	3.5	10	M12, M18	1	1	4932352721	4002395373796
PXPH25I-2506	25	2.3	6	M18	1	1	4932352722	4002395373802
PXPH25I-2510	25	3.5	10	M18	1	1	4932352749	4002395374076
PXPH28N-14	28	4	6-10	M12, M18	1	1	4932352730	4002395373888
PXPH32I-1406	32	2.9	6	M12, M18	1	1	4932472273	4058546339197
PXPH32I-25	32	2.9/ 4.4	6-10	M18	1	1	4932352724	4002395373826
PXPH40I-2506	40	3.7	6	M18	1	1	4932352725	4002395373833
PXPH 40I - 2510	40	5.5	10	M18 FPXP	1	1	4932479581	4058546373757
PXPH 40I - 5606	40	3.7	6-10	M18 BLPXPL	1	1	4932451396	4002395160884
PXPH 50I - 25	50	4.6/ 6.9	6-10	M18 FPXP	1	1	4932479582	4058546373764
PXPH 50I - 5606	50	4.6	6-10	M18 BLPXPL	1	1	4932451397	4002395160891
PXPH 63I - 5606	63	5.8	6-10	M18 BLPXPL	1	1	4932451398	4002395158102
PXPH 75I - 5606	75	6.8	6-10	M18 BLPXPL	1	1	4932451399	4002395158119
Fett					1	1	4932352726	4002395373840
50 g. För smörjning av kon- och expanderhuvuden								
Smörja till expanderhuvud 40/50 mm								
Innehåller 150 g. För smörjning av M18 FPXP och 40/50 mm expanderhuvud					1	1	4932479835	4058546376291



PRESSKÄFTAR - ÖVERSIKT

Käftprofil	Passar följande rörleverantör	Kompatibel med	Storlek	Batteri-plattform	Käftmodell	Art. nr. 4932	Bild
M	Geberit: Mapress	M12 HPT	M12	M12	J12-M12	430243	
			M15	M12	J12-M15	430245	
			M18	M12	J12-M18	430247	
			M22	M12	J12-M22	430249	
			M28	M12	J12-M28	430251	
			M35	M12	J12-M35	430253	
		M18 ONEBLHPT & M18 BLHPT	M12	M18	J18-M12	430244	
			M15	M18	J18-M15	430246	
			M18	M18	J18-M18	430248	
			M22	M18	J18-M22	430250	
			M28	M18	J18-M28	430252	
			M35	M18	J18-M35	430254	
		M18 BLHPTXL	M42	M18	RJ18-M42	430255	
			M54	M18	RJ18-M54	430256	
			Adapter	M18	RJA-1 adapter	430307	
			M76,1	M18	RJ18XL-M76,1	479458	
			M88,9	M18	RJ18XL-M88,9	479459	
			M108	M18	RJ18XL-M108	479460	
Adapter	M18	RJAXL-1 adapter	479451				
Adapter	M18	RJAXL-2 adapter	479452				

Käftprofil	Passar följande rörleverantör	Kompatibel med	Storlek	Batteri-plattform	Käftmodell	Art. nr. 4932	Bild
V	Viega Comap IBP Sanha: Nirosan (upp till 54 mm)	M12 HPT	V12	M12	J12-V12	430260	
			V15	M12	J12-V15	430262	
			V18	M12	J12-V18	430264	
			V22	M12	J12-V22	430266	
			V28	M12	J12-V28	430268	
			V35	M12	J12-V35	430270	
		M18 ONEBLHPT & M18 BLHPT	V12	M18	J18-V12	430261	
			V15	M18	J18-V15	430263	
			V18	M18	J18-V18	430265	
			V22	M18	J18-V22	430267	
			V28	M18	J18-V28	430269	
			V35	M18	J18-V35	430271	
		M18 BLHPTXL	V42	M18	RJ18-V42	430272	
			V54	M18	RJ18-V54	430273	
			Adapter	M18	RJA-1 adapter	430307	
			V76,1	M18	RJ18XL-V76,1	479455	
			V88,9	M18	RJ18XL-V88,9	479456	
			V108	M18	RJ18XL-V108	479457	
Adapter	M18	RJAV-2	479604				

Käftprofil	Passar följande rörleverantör	Kompatibel med	Storlek	Batteri-plattform	Käftmodell	Art. nr. 4932	Bild
U	ALB Uponor: Unipipe, Airpipe Kann: Kann-therm Wavin: Press-Systeme Altech Alupex Fränkische: AlpeX F50 Profi DW Verbundrohr: Multitubo IBP->B- Flex KE Kelit: Kelit Kelox: Jupiter: Heizsystem	M12 HPT	U16	M12	J12-U16	430293	
			U20	M12	J12-U20	430297	
			U25	M12	J12-U25	430299	
			U32	M12	J12-U32	430301	
		M18 ONEBLHPT & M18 BLHPT	U40	M18	J12-U40	430303	
			U16	M18	J18-U16	430294	
			U20	M18	J18-U20	430298	
			U25	M18	J18-U25	430300	
			U32	M18	J18-U32	430302	
			U40	M18	RJ18-U40	430304	
			U50	M18	RJ18-U50	430305	
			U63	M18	RJ18-U63	430306	
Adapter	M18	RJA-1 adapter	430307				

PRESSKÄFTAR - ÖVERSIKT

Käftprofil	Passar följande rörleverantör	Kompatibel med	Storlek	Batteri-plattform	Käftmodell	Art. nr. 4932	Bild
G	Geberit: Mepla & Mepla Therm	M12 HPT	G16	M12	J12-G16	464217	
			G20	M12	J12-G20	464218	
			G25	M12	J12-G25	464219	
			G32	M12	J12-G32	464220	
			G40	M12	J12-G40	464221	
			G16	M18	J18-G16	464544	
		M18 ONEBLHPT & M18 BLHPT	G20	M18	J18-G20	464545	
			G26	M18	J18-G26	464546	
			G32	M18	J18-G32	464547	
			G40	M18	J18-G40	464548	
			G50	M18	J18-G50	464549	

Käftprofil	Passar följande rörleverantör	Kompatibel med	Storlek	Batteri-plattform	Käftmodell	Art. nr. 4932	Bild
TH	ALB Comap Fränkische Henco (TH14 - TH26) IPA Sanha Tiemme	M12 HPT	TH16	M12	J12-TH16	430276	
			TH20	M12	J12-TH20	430280	
			TH25	M12	J12-TH25	430282	
			TH26	M12	J12-TH26	430283	
			TH32	M12	J12-TH32	430285	
			TH40	M18	J12-TH40	430287	
		M18 ONEBLHPT & M18 BLHPT	TH16	M18	J18-TH16	430277	
			TH20	M18	J18-TH20	430281	
			TH25	M18	J18-TH25	430355	
			TH26	M18	J18-TH26	430284	
			TH32	M18	J18-TH32	430286	
			TH40	M18	RJ18-TH40	430288	
		M18 BLHPTXL	TH50	M18	RJ18-TH50	430289	
			TH63	M18	RJ18-TH63	430290	
			Adapter	M18	RJA-1 adapter	430307	

Käftprofil	Passar följande rörleverantör	Kompatibel med	Storlek	Batteri-plattform	Käftmodell	Art. nr. 4932	Bild
Viega Mega Press		M18 ONEBLHPT & M18 BLHPT	1/2"	M18	J18-MP1/2"	479442	
			3/4"	M18	J18-MP3/4"	479443	
			1"	M18	J18-MP1"	479444	
			1 1/4"	M18	J18-MP 1/4" (requires ring jaw adaptor RJA - 1)	479445	
			1 1/2"	M18	J18-MP1/2" (requires ring jaw adaptor RJA - 1)	479446	
			2"	M18	J18-MP2" (requires ring jaw adaptor RJA - 1)	479447	
		M18 BLHPTXL	2 1/2"	M18	RJ18XL-MP2 1/2" (requires ring jaw adaptor RJAXL - 1)	479448	
			3"	M18	RJ18XL-MP3 (requires ring jaw adaptor RJAXL - 1)	479449	
			4"	M18	RJ18XL-MP4 (requires ring jaw adaptor RJAXL - 1)	479450	
			Adapter	M18	RJAXL-1 adapter	479451	

Käftprofil	Passar följande rörleverantör	Kompatibel med	Storlek	Batteri-plattform	Käftmodell	Art. nr. 4932	Bild
FF	Geberit Flowfit	M12 HPT	16 - 40	M12	J12 16-40MM FLOWFIT	480981	
			16 - 40	M18	J18 16-40MM FLOWFIT	480982	
		50 - 75	M18	J18 50-75MM FLOWFIT	480983		

M18

PRESSKÄFTAR - ÖVERSIKT

Käftprofil	Passar följande rörleverantör	Kompatibel med	Storlek	Batteri-plattform	Käftmodell	Art. nr. 4932	Bild
M	Geberit: Mapress	M12 HPT	M12	M12	J12-M12G	480879	
			M15	M12	J12-M15G	480880	
			M18	M12	J12-M18G	480881	
			M22	M12	J12-M22G	480882	
			M28	M12	J12-M28G	480883	
			M38	M12	J12-M35G	480884	
		M18 ONEBLHPT & M18 BLHPT	M12	M18	J18-M12G	480885	
			M15	M18	J18-M15G	480886	
			M18	M18	J18-M18G	480887	
			M22	M18	J18-M22G	480888	
			M28	M18	J18-M28G	480889	
			M35	M18	J18-M35G	480890	

Käftprofil	Passar följande rörleverantör	Kompatibel med	Storlek	Batteri-plattform	Käftmodell	Art. nr. 4932	Bild
G	Geberit: Mepla	M12 HPT	G16	M12	J12-G16G	480891	
			G20	M12	J12-G20G	480892	
			G26	M12	J12-G26G	480893	
			G32	M12	J12-G32G	480894	
			G40	M12	J12-G40G	480895	
			G40	M12	J12-G40G	480895	
		M18 ONEBLHPT & M18 BLHPT	G16	M18	J18-G16G	480896	
			G20	M18	J18-G20G	480897	
			G26	M18	J18-G26G	480898	
			G32	M18	J18-G32G	480899	
			G40	M18	J18-G40G	480900	
			G50	M18	J18-G50G	480901	
			G63	M18	RJ18-G63G (Requires RJA-G)	480966	
			G75	M18	RJ18-G75G (Requires RJA-G)	480967	
			Adapter	M18	RJA-G adapter	480968	

Käftprofil	Passar följande rörleverantör	Kompatibel med	Storlek	Batteri-plattform	Käftmodell	Art. nr. 4932	Bild
BMP	Conex & Bänningar >B< MaxiPro	M12 HPT	1/4"	M12	J12-BMP 1/4"	493155	
			3/8"	M12	J12-BMP 3/8"	493156	
			1/2"	M12	J12-BMP 1/2"	493157	
			5/8"	M12	J12-BMP 5/8"	493158	
			3/4"	M12	J12-BMP 3/4"	493159	
			7/8"	M12	J12-BMP 7/8"	493160	
			1"	M12	J12-BMP 1"	493161	
			1 1/8"	M12	J12-BMP 1 1/8"	493162	
			M18 ONEBLHPT & M18 BLHPT	1/4"	M18	J18-BMP 1/4"	
		3/8"		M18	J18-BMP 3/8"	493164	
		1/2"		M18	J18-BMP 1/2"	493165	
		5/8"		M18	J18-BMP 5/8"	493166	
		3/4"		M18	J18-BMP 3/4"	493167	
		7/8"		M18	J18-BMP 7/8"	493168	
		1"		M18	J18-BMP 1"	493169	
		1 1/8"		M18	J18-BMP 1 1/8"	493170	

SKANNA QR-KODEN OCH SE HELA UTBUDET AV PRESSVERKTYGSTILLBEHÖR

Systemtillbehör - Avloppsrensare

Beskrivning	Passar avloppsrensare M12BDC6, M12 BDC8	Passar avloppsrensare M18 FDCPF8, M18 FDCPF10	Passar avloppsrensare M18 FFSDC16, M18 FFS-DC13, M18 FFSDC10	Passar avloppsrensare MXF LSDP	Artikelnummer	EAN-kod
① Kopplingsbar spiral utan kärna M18FS 16 mm x 15,2 m			✓		48532775	045242513109
Trumspiral rak 6 mm x 7,6 m	✓				48532573	045242471270
Rensspiralladad 8 mm x 7,6 m	✓				48532572	045242364206
Trumspiral ledad 6 mm x 7,6 m	✓				48532574	045242471287
Trumspiral rak 6 mm x 10,6 m			✓		48532671	045242482740
Trumspiral rak 6 mm x 15,2 m			✓		48532672	045242482757
Rensspiralladad 8 mm x 7,6 m	✓				48532571	045242364213
② Trumspiral rak 8 mm x 10,6 m			✓		48532673	045242482764
Trumspiral rak 8 mm x 15,2 m			✓		48532674	045242482771
Kopplingsbar trumspiral 10 mm x 10,6 m			✓		48532675	045242482788
Trumma + spiral rak 6 mm x 7,6 m	✓				48532581	045242480586
Trumma + spiral ledad 6 mm x 7,6 m	✓				48532582	045242480593
Trumma + spiral rak 8 mm x 7,6 m	✓				48532583	045242480609
Trumma + spiral ledad 8 mm x 7,6 m	✓				48532584	045242480616
Trumspiral rak 8 mm x 23 m M18FS			✓		48532772	045242513079
Kopplingsbar trumspiral M18FS 10 mm x 15,2 m			✓		48532773	045242513086
Kopplingsbar trumspiral M18FS 13 mm x 15,2 m			✓		48532774	045242513093
Kopplingsbar trumspiral 16 mm x 7,6 m				✓	4932471701	4058546296001
③ Kopplingsbar trumspiral 16 mm x 15,2 m				✓	4932471702	4058546296018
Kopplingsbar trumspiral 20 mm x 7,6 m				✓	4932471703	4058546296025
Kopplingsbar trumspiral 20 mm x 15,2 m				✓	4932471704	4058546296032
Ankarspiral utan kärna 16 mm			✓		4932471707	4058546296063
Ledarspiral utan kärna 16 x 600 mm			✓		4932471708	4058546296070
Ledarspiral utan kärna 20 x 600 mm			✓		4932471709	4058546296087
④ Rensborr M18PF till 10, 13, 16 mm spiral	✓		✓		48532681	045242503803
Fettskrapa 25 mm M18PF till 10, 13, 16 mm spiral	✓		✓		48532684	045242503834
⑤ Fettskrapa 38 mm M18FS till 10, 13, 16 mm spiral					48532789	045242006137
Fettskrapa 75 mm. 16-20 mm			✓		48532837	4058546323448
Fettskrapa 100 mm. 16-20 mm			✓		48532838	4058546323455
⑦ Ledad rensborr M18PF till 10, 13, 16 mm spiral	✓		✓		48532682	045242503810
Ledad rensborr M18FS till 10, 13, 16 mm spiral	✓		✓		48532787	045242006113
Trattformad rensspiralladad 16-20 mm			✓		48532831	4058546323387
⑧ Rensborr trattformad M18FS till 10, 13, 16 mm spiral	✓		✓		48532786	045242006106
Tillbehörssat 5-pack M18PF till 10, 13, 16 mm spiral	✓		✓		48532685	045242503841
⑨ Tillbehörssat 5-pack M18FS till 10, 13, 16 mm kablar	✓		✓		48532790	045242006144
Renshuvudsats 16-20 mm				✓	48532840	4058546296131
Liten rensborr 16-20 mm				✓	48532835	4058546323424
⑩ Mellan rensborr 16-20 mm				✓	48532836	4058546323431
Rotfräs 75 mm för 16-20 mm				✓	48532832	4058546323394
⑪ Rotfräs 100 mm för 16-20 mm				✓	48532833	4058546323400
Rotfräs 150 mm för 16-20 mm				✓	48532834	4058546323417
Spadfräs 25 mm M18PF till 10, 13, 16 mm spiral	✓		✓		48532683	045242503827
⑫ Spadfräs 38mm M18FS till 10, 13, 16 mm kablar	✓		✓		48532788	045242006120
⑬ Rak rensspiralladad 16-20 mm				✓	48532830	4058546323370
⑭ Autofeed för M18 SWITCHPACK™			✓		4932471993	4058546298920
⑮ Guideslang för M18 SWITCH PACK™ auto feed			✓		4932471994	4058546298937
⑯ Basplatta till SWITCHPACK™ auto feed			✓		4932478225	4058546344023
⑰ Trumma till M18 FFSDC-serien			✓		4932464277	4058546222222
⑱ Styrslang till MXFLSDP			✓		4932478110	4058546340421
⑲ Demoneringsnyckel för 16-32 mm	✓		✓	✓	4932471717	4058546296162



SYSTEMTILLBEHÖR

Systemtillbehör - sektionmaskiner

Beskrivning	Passar avloppsrensare M18 FCSSM	Passar rensmaskin M18 FSSM	Artikelnummer	EAN-kod
Sektionskabel 16 mm x 2,3 m	✓		4932478413	4058546346041
HD kopplingsbar sektionsspiral 16 mm x 2,3 m	✓		4932478414	4058546346058
HD kopplingsbar sektionsspiral 22 mm x 4,5 m	✓	✓	4932478415	4058546346065
① Kopplingsbar sektionsspiral 22 mm x 4,5 m	✓	✓	4932471712	4058546296117
Kopplingsbar sektionsspiral 22 mm x 4,5 7P kit	✓	✓	4932471713	4058546296124
Kopplingsbar sektionsspiral 32 mm x 4,5 m		✓	4932471710	4058546296094
HD kopplingsbar sektionsspiral 32 mm x 4,5 m		✓	4932471711	4058546296100
② Ledad spaderrensare 16 mm	✓		48533811	4058546346133
Rak spaderrensare 50 mm för 22 mm	✓		48533812	4058546346126
Trattspirall för 16 mm kabel	✓		48533813	4058546346140
Trattspirall 50 mm för 22 mm	✓	✓	48533828	4058546346089
③ Rensspirall trattformad till 22 mm spiral	✓	✓	48533831	4058546323479
Rensspirall trattformad 32 mm		✓	48534831	4058546323561
Liten rensborrh 16 mm	✓		48533814	4058546346157
Liten rensborrh 16 mm	✓		48533815	4058546346164
Liten rensborrh 22 mm	✓	✓	48533827	4058546346096
④ Liten rensborrh 22 mm	✓	✓	48533835	4058546323516
Mellan rensborrh 22 mm	✓	✓	48533836	4058546323523
Liten rensborrh 32 mm		✓	48534835	4058546323608
Mellan rensborrh 32 mm		✓	48534836	4058546323615
⑤ Fjäderrensare 40-50 mm för 16 mm	✓		48533816	4058546346171
Rotskärare 50 mm för 22 mm	✓	✓	48533825	4058546346119
Rotfräs 75 mm 22 mm	✓	✓	48533832	4058546323486
Rotfräs 100 mm till 22 mm spiral	✓	✓	48533833	4058546323493
⑥ Rotfräs 150 mm till 22 mm spiral	✓	✓	48533834	4058546323509
Rotfräs 75 mm för 32 mm spiral		✓	48534832	4058546323578
Rotfräs 100 mm till 32 mm spiral		✓	48534833	4058546323585
Rotfräs 150 mm till 32 mm spiral		✓	48534834	4058546323592
Rak spiral 50 mm för 22 mm	✓	✓	48533829	4058546346072
⑦ Rensspirall rak till 22 mm spiral	✓	✓	48533830	4058546323462
Rensspirall rak 32 mm		✓	48534830	4058546323554
Fettskrapa 75 mm till 22 mm	✓	✓	48533837	4058546323530
⑧ Fettskrapa 100 mm till 22 mm spiral	✓	✓	48533838	4058546323547
Fettskrapa 75 mm till 32 mm		✓	48534837	4058546323622
Fettskrapa 100 mm till 32 mm spiral		✓	48534838	4058546323639
Tillbehörssats 22 mm spiral (9 st)	✓	✓	48533840	4058546296148
⑨ Tillbehörssats 32 mm spiral (9 st)		✓	48534839	4058546296155
Liten guideslang till FCSSM	✓		4932478410	4058546346010
⑩ Mellan guideslang till FCSSM	✓		4932478409	4058546346003
Matningsrör till M18 FSSM		✓	4932471720	4058546296193
Liten kabeltrumma till 16 mm spiral	✓		4932478412	4058546346034
⑪ Mellan kabeltrumma till 22 mm spiral	✓	✓	4932478411	4058546346027
Behållare till sektionsspiral		✓	4932471719	4058546296186
⑫ Demonteringsnyckel för 16-32 mm	✓	✓	4932471717	4058546296162

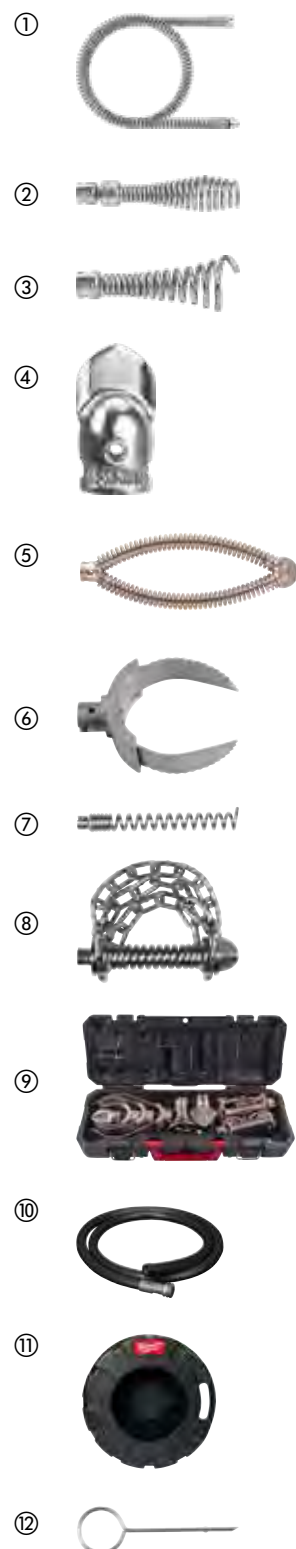

Systemtillbehör - Inspektionskameror

Alla förlängningskablar är skyddade mot vattenstänk och damm.
Förlängarna ska anslutas mellan kameran och den kamerakabel som medföljer som standard.

Beskrivning	Kabel-längd (m)	Kabeldi- ameter (mm)	Passar in- spektions- kameror	Antal i för- packning	Order- kvantitet	Artikel- nummer	EAN-kod
Digital förlängningskabel. Upp till maximalt 3 förlängningar kan kopplas ihop	0.9	17	C12 IC	1	1	48530110	045242157747
Digital förlängningskabel. Upp till maximalt 5 förlängningar kan kopplas ihop	0.9	17	C12 AVD, C12 AVA	1	1	48530141	045242216529
① Ersättningskabel – analog kamera	0.9	9.5	C12 AVD, C12 AVA	1	1	4931419517	4002395828234
1 m ersättningskabel till M-specter kamera	1	12	M12 IC AV3	1	1	48530150	045242344208
3 m ersättningskabel för M-spectorkamera	3	12	M12 IC AV3	1	1	48530151	045242344222
② 1 m förlängare ledad kabel	1	12	M12 IC AV3	1	1	48530155	045242344215
③ Skyddsset till M18™ SIC36	-	-	M18 SIC36	1	1	4931473616	4058546354923
④ Skyddsset till M18™ SIC60	-	-	M18 SIC60	1	1	4931473638	4058546355142
⑤ Jordningssats för M18™ SISH	-	-	M18 SISH	1	1	4931473526	4058546354022

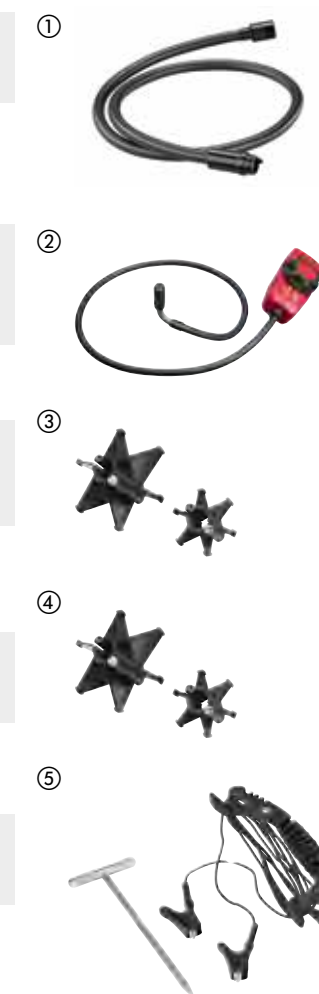

Gängback

Högpresterande gänghuvuden säkerställer perfekta gängor och långvarig prestanda vid användning tillsammans med MILWAUKEE® rörgängmaskin

Det finns gänghuvuden i två typer av gänggeometrier: BSPT (British Standard Pipe Taper) och NPT (National Taper Pipe)

Gängbackar finns i två olika kvaliteter som ger ultimat prestanda: Gänghuvuden i legering för svarta och galvaniserade rör samt HS-gänghuvuden för rostfria stålrör

Ett set innehåller 4 gängbackar som behövs för att utrusta ett gänghuvud

Beskrivning	Gängstorlek [inch]	Antal i förpackning	Orderkvantitet	Artikelnummer	EAN-kod
FPTD 1/2" NPT HS	1/2	1	1	48361107	045242608713
FPTD 3/4" NPT HS	3/4	1	1	48361108	045242608720
FPTD 1" NPT HS	1	1	1	48361109	045242608737
FPTD 1 1/4" NPT HS	1 - 1/4	1	1	48361110	045242608744
FPTD 1 1/2" NPT HS	1 - 1/2	1	1	48361111	045242608751
FPTD 2" NPT HS	2	1	1	48361112	045242608768
FPTD 1/2" BSPT Alloy	1/2	1	1	4932480227	4058546405120
FPTD 3/4" BSPT Alloy	3/4	1	1	4932480228	4058546405137
FPTD 1" BSPT Alloy	1	1	1	4932480229	4058546405144
FPTD 1 1/4" BSPT Alloy	1 - 1/4	1	1	4932480230	4058546405151
FPTD 1 1/2" BSPT Alloy	1 - 1/2	1	1	4932480231	4058546405168
FPTD 2" BSPT Alloy	2	1	1	4932480232	4058546405175
FPTD 1/2" BSPT HS	1/2	1	1	4932480233	4058546405182
FPTD 3/4" BSPT HS	3/4	1	1	4932480234	4058546405199
FPTD 1" BSPT HS	1	1	1	4932480235	4058546405205
FPTD 1 1/4" BSPT HS	1 - 1/4	1	1	4932480236	4058546405212
FPTD 1 1/2" BSPT HS	1 - 1/2	1	1	4932480237	4058546405229
FPTD 2" BSPT HS	2	1	1	4932480238	4058546405236



Gänghuvuden

Upp till 50 % lättare än konkurrerande gänghuvuden

Tillgängliga storlekar från 1/2" till 2"

Levereras med 1/2" BSPT Alloy (R) höger gängbackar

Beskrivning	Gängstorlek [inch]	Antal i förpackning	Orderkvantitet	Artikelnummer	EAN-kod
FPT2H 1/2" BSPT Alloy	1/2	1	1	4932480239	4058546405243
FPT2H 3/4" BSPT Alloy	3/4	1	1	4932480240	4058546405250
FPT2H 1" BSPT Alloy	1	1	1	4932480241	4058546405267
FPT2H 1 1/4" BSPT Alloy	1 1/4	1	1	4932480242	4058546405274
FPT2H 1 1/2" BSPT Alloy	1 1/2	1	1	4932480243	4058546405281
FPT2H 2" BSPT Alloy	2	1	1	4932480244	4058546405298
FPT114H 1/2" BSPT Alloy	1/2	1	1	4932480245	4058546405304
FPT114H 3/4" BSPT Alloy	3/4	1	1	4932480246	4058546405311
FPT114H 1" BSPT Alloy	1	1	1	4932480247	4058546405328
FPT114H 1 1/4" BSPT Alloy	1 1/4	1	1	4932480248	4058546405335
FPT2HK BSPT Alloy gänghuvudkit i en packout	1/2", 3/4", 1", 1 1/4", 1 1/2", 2"	6	1	4932480249	4058546405342
FPT114HK BSPT Alloy gänghuvudkit i en packout	1/2", 3/4", 1", 1 1/4"	4	1	4932480250	4058546405359

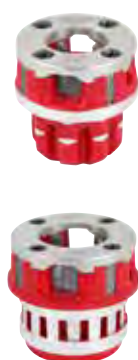

Systemtillbehör - Fog- och limpistol

Beskrivning	Passar fogpistoler	Antal i förpackning	Orderkvantitet	Artikelnummer	EAN-kod
310 ml standardhållare. Kan användas med alla standard 250 ml och 310 ml tuber / patroner. Levereras med kuggstång 4932352937, kolv och matningsskruv 44700330	C18 PCG	1	1	48081076	045242263127
310 ml standardhållare. Kan användas med alla standard 250 ml och 310 ml tuber/patroner. Levereras med kuggstång 4932430099 och kolv 44700330	C12 PCG	1	1	48080900	045242286355
310 ml aluminiumrör. Passar med fogmassa i standard 310 ml "korvar" och 380 ml tuber / patroner. Kräver kuggstång 49520660	PCG 14 / 300, PCG 14 / 600	1	1	48081085	045242089246
400 ml aluminiumrör. Kan använda fogmassa i standard 400 ml korvar. (inkl. 2 ändstycken). Kräver kuggstång 48091090 och kolv 44700375.	C18 PCG, C12 PCG	1	1	4932352844	4002395375028
600 ml aluminiumrör. Kan använda fogmassa i standard 600 ml korvar. (inkl. 2 ändstycken). Kräver kuggstång (48091091) och kolv (44700375)	C18 PCG, C12 PCG	1	1	4932352845	4002395375035
400 ml transparent rör. Kan använda fogmassa i standard 400 ml korvar. (inkl. 2 ändstycken). Kräver kuggstång (48091090) och kolv (44700375)	C18 PCG, C12 PCG	1	1	4932352842	4002395375004
600 ml transparent rör. Kan använda fogmassa i standard 600 ml korvar. (inkl. 2 ändstycken). Kräver kuggstång 48091090 och kolv 44700375	C18 PCG, C12 PCG	1	1	4932352843	4002395375011
Kuggstång för 310 ml patroner. För bruk med: 48081076 310 ml standardhållare	C18 PCG	1	1	4932352937	4002395375950
Kuggstång för 310 ml patroner. För bruk med: 48080900 310 ml standardhållare	C12 PCG	1	1	4932430099	4002395377602
Kuggstång, kort (340 mm). För bruk med 48081075 hållare och 48081085 aluminiumrör	PCG 14 / 300, PCG 14 / 600	1	1	49520600	045242190201
Kuggstång för 400 ml korvar. För bruk med: 4932352844 400 ml aluminiumrör, 4932352842 400 ml transparent rör	C18 PCG	1	1	48091090	045242263158
Kuggstång för 400 ml korvar. För användning med: 4932352844 400 ml aluminiumrör, 4932352842 400 ml transparent rör	C12 PCG	1	1	4932430100	4002395377619
Kuggstång för 600 ml korvar. För bruk med: 4932352845 600 ml aluminiumrör, 4932352843 600 ml transparent rör	C18 PCG	1	1	48091091	045242263165
Kuggstång för 600 ml korvar. För användning med: 4932352845 600 ml aluminiumrör, 4932352843 600 ml transparent rör	C12 PCG	1	1	4932430101	4002395377626
Kolv för standardhållare.	C18 PCG, C12 PCG	1	1	44700330	045242260928
Kolv till 400 ml och 600 ml rör	C18 PCG, C12 PCG	1	1	44700375	045242277438
Utbytbar fogspets	PCG 14 / 300, PCG 14 / 600, C18 PCG, C12 PCG	1	1	45760525	4002395775323

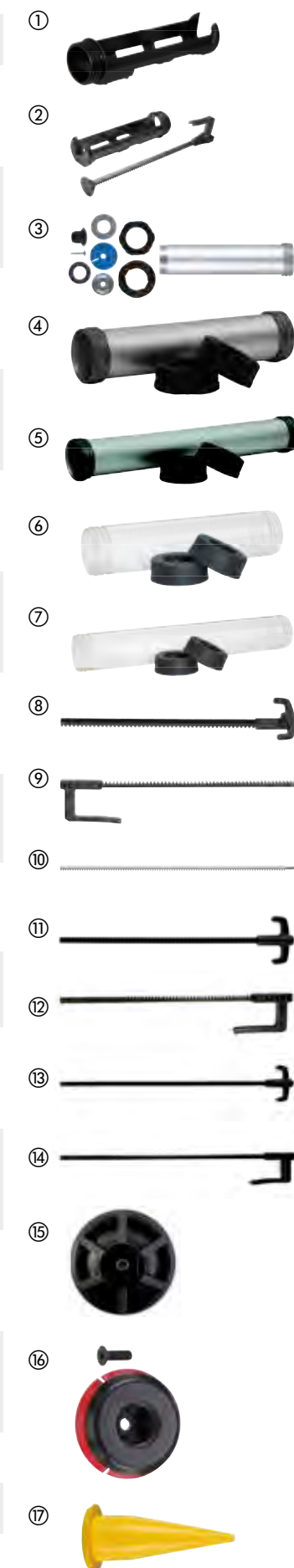

Systemtillbehör - Test- och mätinstrument

Beskrivning	Antal i förpackning	Orderkvantitet	Artikelnummer	EAN-kod
① Elektriska testprobar (max. 1000 Volt / 10 Ampere) 125 mm långt huvud.	1	1	49771004	045242238965
② Elektriska alligatorklämmor (max. 1000 Volt / 10 Ampere).	1	1	49771005	045242238972



Systemtillbehör - Värmejackor

M18™ USB-adapter - M18™ USB PS HJ. Driver värmejackan med ett M18™-batteri. USB-utgång för att ladda din digitala enhet (MP3, telefon eller GPS).

12 V Biladapter - 12 V CP HJ. Driver värmejackan från ett 12 V cigarettuttag.

Beskrivning	Antal i förpackning	Orderkvantitet	Artikelnummer	EAN-kod
① M18™ 2.1A USB-styrenhet (M18™ USB PS HJ2)	1	1	4932471597	4058546294960
② M12™ Biladapter (12 V CP HJ)	1	1	4932430085	4002395377466



MILWAUKEE® ONE-KEY™ Bluetooth® spåringsenhet - BTT

Spåra valfri produkt med hjälp av MILWAUKEE® ONE-KEY™ spåringsenhet. Använd TICK™ med valfri produkt och anslut till ONE-KEY™ och lokalisera den saknade produkten

Fullt kompatibel med alla ONE-KEY™ integrerade verktygsspåringsfunktioner

IP68-klassad – kan motstå de svåraste arbetsförhållanden

Klarar temperaturer från +60°C till -20°C

3-årig livstid med inbyggt batteri som inte behöver/kan bytas ut

Den inbyggda högtalaren gör det möjligt att hitta verktyg även om dem är utom synhåll

Räckvidd på upp till 90 m

5 sekunders driftcykel

NFC gör att du kan hämta data till felsökning

QR-koden möjliggör 2-stegs aktivering, spårning när Bluetooth® inte fungerar samt snabb identifiering med ONE-KEY™ programvara

Accelerometern meddelar dig om ditt verktyg har använts eller flyttats från sin plats

Solid konstruktion i ett stycke skapar en stark och hållbar produkt



Beskrivning	Antal i förpackning	Orderkvantitet	Artikelnummer	EAN-kod
MILWAUKEE® ONE-KEY™ Bluetooth® spåringsenhet - BTT	1	1	4933478640	4058546348335
MILWAUKEE® ONE-KEY™ Bluetooth® spåringsenhet - BTT - 10 st	10	1	4933478643	4058546348366

M12™ / M18™ Dammsug systemtillbehör

Beskrivning	Passar milwaukee dammsugnings-system	Antal i förpackning	Orderkvantitet	Artikelnummer	EAN-kod
① Borrmunstycke	M18 CDEX / M18/28 CPDEX, M12 DE	2	1	49902301	045242337279
② Filter	M18 CDEX / M18/28 CPDEX, M12 DE	3	1	49902306	045242299454
③ Smalt munstycke	M12 DE	1	1	49902325*	045242297603
④ Filtersats (3 st.) Filterbox, filter och lock	M12 DE	3	1	49902340	045242299461
M18 & M28 dammsugare med filterbox och filter	M18 CDEX / M18/28 CPDEX	4	1	49902342	045242341948
⑥ Dammsugsadapter möjliggör direkt koppling från M12 DE dammsug till universal dammsugare oberoende av märke. Mustycket: Ø 37 mm utsida/ Ø 32 mm insidan		1	1	4932430479	4002395381401

Borrhölje - PHDE152. 1 1 4932471990 4058546298890



Betongvibratorhuvud

Beskrivning	Antal i förpackning	Orderkvantitet	Artikelnummer	EAN-kod
Vibratorhuvud 38 mm	1	1	4932478612	4058546348052
Vibratorhuvud 50 mm	1	1	4932478613	4058546348069
Vibratorhuvud 25 mm	1	1	4932479839	4058546376338
Vibratorhuvud 63 mm	1	1	4932479840	4058546376345



Betongvibratorslang

Beskrivning	Antal i förpackning	Orderkvantitet	Artikelnummer	EAN-kod
Vibratorskaft 4 m	1	1	4932478610	4058546348038
Vibratorskaft 2 m	1	1	4932478611	4058546348045



Dammutsug - systemtillbehör

Systemtillbehör - Dammsugningssystem

	Beskrivning	Passar milwaukeee damm- uppsug- ningssystem	Antal i för- packning	Order- kvantitet	Artikel- nummer	EAN-kod
①	Förlängnings slang: antistatisk, 4 m lång, 36 mm diameter med adapter för verktyg	AS 300 ELCP, AS 500 ELCP, AS 300 EMAC	1	1	4932352311	4002395369706
②	Adapter för direkt kontakt med sugslang 330552	AS 1, AS 2 C	1	1	4932430833	4002395384952
System Ø 35 mm	③ Universaladapter Ø 35 / 33 / 27mm	WDC 1400 A, AS 1, AS 2 C, AS 3 W, ASE 1400, ASM 1400	1	1	4932369282	4002395338412
④	Ø35 mm sugslang, 50 cm plast	ASE 1400, AS 1, AS 2 C, ASM 1400	1	1	4932346620	4002395319503
⑤	Förlängnings slang Ø 35 mm / 5 m	ASE 1400, ASM 1400	1	1	4932373626	4002395351534
⑥	5 x 25 L fleecefilterpåsar	AS 250 ECP	5	1	4932352306	4002395369652
⑦	Fleecefilterpåsar 5 x 30 L	AS 300 ELCP, AS 300 EMAC, AS 300 ELAC	5	1	4932352307	4002395369669
⑧	5 x 50 L filterpåsar	AS 500 ELCP	5	1	4932352308	4002395369676
⑨	Filterpåsar, plast, 5 st, 30 l	AS 250 ECP, AS 300 ELCP, AS 300 EMAC	5	1	4932352309	4002395369683
⑩	Filterpåsar, plast, 5 st, 50 l.	AS 500 ELCP	5	1	4932352310	4002395369690
⑪	Filterpåse, Heavy Duty 5 x 25 l papperspåse	RSE 1400	5	1	4932373852	4002395352821
⑫	Filterpåse, Heavy Duty 5 x 50 l papperspåse	ASE 1400, ASM 1400	5	1	4932373621	4002395351503
⑬	Dammsugarpåse i fleece för AS 30/42	AS 30 LAC, AS 30 MAC, AS 42 MAC	5	1	4932459689	4058546028619
⑭	Engångs dammsugarpåsar 30L	AS 42 MAC, AS 30 LAC, AS 30 LAC	5	1	4932459690	4058546028626
⑮	Filterpatron	AS 250 ECP, AP 250 ECP	1	1	4932352303	4002395369621
⑯	Filterpatron	AS 300 ELCP, AS 500 ELCP, AS 2-250 ELCP	1	1	4932352304	4002395369638
⑰	Filterpatron	AS 300 EMAC, AS 300 ELAC	2	1	4932352305	4002395369645
Filter	⑱ Filterpatron, 7000 cm², BIA-klass C	AS 3 W	1	1	4932346588*	4002395319473
⑲	Patron med plant vikfilter av polyester, 2 st	ASE 1400, ASM 1400	1	1	4932373623	4002395351510
⑳	Dammsugarfilter PTFE	AS 30 LAC, AS 42 MAC, AS 30 MAC	1	1	4932459687	4058546028596
㉑	Filter som kyler motorn	AS 42 MAC, AS 30 MAC, AS 30 LAC	1	1	4932459688	4058546028602
㉒	Skjutbygel metall	AS 42 MAC, AS 30 MAC, AS 30 LAC	1	1	4932459691	4058546028633

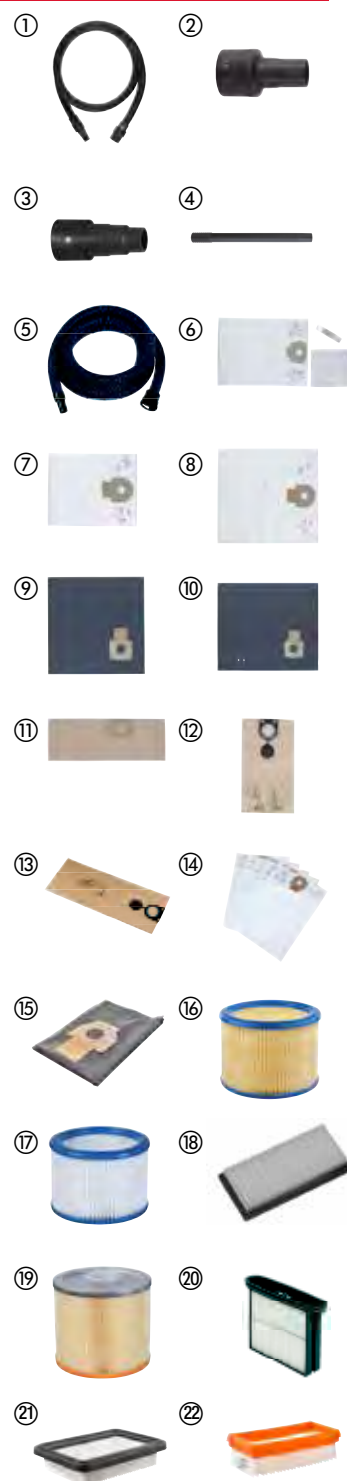

HANDVERKTYG

Måttband STUD™ Gen. II



- EXO 360™ slitstark bandteknologi
- Kraftig magnet vid bandets topp för att enkelt kroka fast vid jämna ytor eller rör
- Dra ut upp till 4 m utan att bandet böjer sig
- Extra beläggning förstärker de första 15 cm av bladet.
- Dubbelsidig avläsning på bandet
- Patenterad fingerstop: skyddar fingrarna
- ABS-hölje med mjukt gummigrepp för extra komfort och hållbarhet på arbetsplatsen.
- Fickvänlig bältesclip: sliter mindre på textil
- Hål till säkerhetslina
- Klass II noggrannhet.

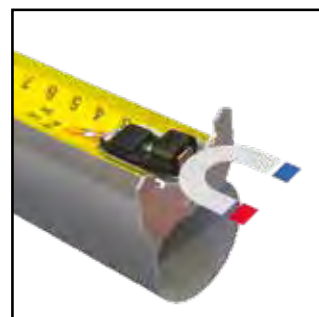

Kraftig magnet



Kan dras ut upp till 4 m utan att böjas

Beskrivning	Längd (m)	Bladbredd (mm)	Antal i förpackning	Orderkvantitet	Artikelnummer	EAN-kod
STUD Gen2 5 m	5	33	1	6	4932471626	4058546295257
STUD Gen2 8 m	8	33	1	6	4932471627	4058546295264
STUD Gen2 5 m-16 ft	5 / 16'	33	1	6	4932471628	4058546295271
STUD Gen2 8 m-26 ft	8 / 26'	33	1	6	4932471629	4058546295288



Brett måttband Premium

- Dra ut upp till 4 m utan att bandet böjer sig
- Extra beläggning förstärker de första 15 cm av bladet.
- Dubbelsidig avläsning på bandet
- 5- punkt förstärkt ram för tuffa arbetsförhållande
- Patenterad fingerstop: skyddar fingrarna
- Fickvänlig bältesclip: sliter mindre på textil
- Nylontäckt band som är extra slitstarkt
- Hål till säkerhetslina



Kan dras ut upp till 4 m utan att böjas



Beskrivning	Längd (m)	Bladbredd (mm)	Antal i förpackning	Orderkvantitet	Artikelnummer	EAN-kod
Brett måttband Premium 5 m	5	33	1	6	4932471815	4058546297145
Brett måttband Premium 8 m	8	33	1	6	4932471816	4058546297152
Brett måttband Premium 5 m 16 ft	5 / 16'	33	1	6	4932471817	4058546297169
Brett måttband Premium 8 m / 26 ft	8 / 26'	33	1	6	4932471818	4058546297176 1347 K€ 1347 K€

Magnetiskt måttband GEN III



- Stark magnet gör det enkelt att haka på plana ytor och runda rör
- Kompakt och ergonomisk design
- Klarar 3,4 m utan att böjas
- Nylontäckt band för upp till 10x längre hållbarhet
- 27 mm bandbredd med dubbelsidig print
- Patenterad fingerstop: står satbilt på egen hand
- 5-punktsförstärkt ram för tuffa arbetsförhållande
- Klass II noggrannhet
- Arkitektskala



Beskrivning	Längd (m)	Bladbredd (mm)	Antal i förpackning	Orderkvantitet	Artikelnummer	EAN-kod
Måttband med magnet 5 m	5	27	1	6	4932464599	4058546225445
Måttband med magnet 8 m	8	27	1	6	4932464600	4058546225452
Måttband med magnet 10 m	10	27	1	6	4932464601	4058546225469
Måttband med magnet 5 m - 16 ft	5 / 16'	27	1	6	4932464602	4058546225476
Måttband med magnet 8 m - 26 ft	8 / 26'	27	1	6	4932464603	4058546225483



Måttband Autolock

- Autolock broms: bandet låser sig automatiskt i utdraget läge.
- Nylonlackerat band skyddat mot damm, smuts och fukt.
- 5-punktsförstärkt ram för oöverträffad hållbarhet.
- ABS-hölje med mjukt gummigrepp för extra komfort och hållbarhet på arbetsplatsen.
- Kompakt storlek utmärkt ergonomi med gummigrepp.
- Heavy Duty-bältesclip.
- Klass II.
- Bulkpack, levereras i 6-pack.



Beskrivning	Längd (m)	Bladbredd (mm)	Antal i förpackning	Orderkvantitet	Artikelnummer	EAN-kod
Måttband Autolock 5 m	5	25	1	6	4932464663	4058546226084
Måttband Autolock 8 m	8	25	1	6	4932464664	4058546226091
Måttband Autolock 5 m - 16 ft	5	25	1	6	4932464665	4058546226107
Måttband Autolock 8 m - 26 ft	8	25	1	6	4932464666	4058546226114

LED magnetiskt måttband 7,5 m

NYHET

- 100 Lumen LED-lampa belyser upp till 3 m
- Bekväm laddning av MILWAUKEE®-batteriet med medföljande mikro-USB-kabel.
- Laddningsindikator röd/orange/grön för att kunna avläsa batteriets laddningsstatus.
- 2,5 timmars drifttid.
- 30mm blad med dubbelsidig avläsning på bandet för ökad läsbarhet samt arkitektskala.
- Dra ut upp till 4m utan att bandet böjer sig.
- Patenterad fingerstop: skyddar fingrarna.
- Kraftig magnet vid bandets topp för att enkelt kroka fast vid jämna ytor eller rör.
- Mjukt gummigrepp för extra komfort och hållbarhet på arbetsplatsen.
- Extra beläggning förstärker de första 15 cm av bladet.
- Nylon, icke-reflekerande bondbladsskydd ger upp till 10 gånger mer motståndskraftigt skydd mot skador på arbetsplatsen.
- Klass II



Beskrivning	Längd (m)	Bladbredd (mm)	Antal i förpackning	Orderkvantitet	Artikelnummer	EAN-kod
LED magnetiskt måttband 7,5 m	7,5	30	1	1	4932492469	4058546418366

Pro kompakt måttband

- Förbättrad ergonomi och kompakt storlek.
- Anpassat för tuffa arbetsförhållande.
- 5-punkts förstärkt ram.
- 2G nylonbeläggning för maximalt skydd.
- Förbättrad hållbarhet och flexibilitet.
- Klarar 3 m dropptest.
- Utan magnet.
- Kraftigare typsnitt för bättre läsbarhet
- Mer kompakt ändhake.
- Stabil bas som underlättar vid vertikal mätning.
- Förbättrad bältesclip: mer fickvänlig.



Beskrivning	Längd (m)	Bladbredd (mm)	Antal i förpackning	Orderkvantitet	Artikelnummer	EAN-kod
Pro kompakt måttband C3/16	3	16	1	12	4932459591	4058546027636
Pro kompakt måttband C5/19	5	19	1	12	4932459592	4058546027643
Pro kompakt måttband C5/25	5	25	1	6	4932459593	4058546027650
Pro kompakt måttband C8/25	8	25	1	6	4932459594	4058546027667
Pro kompakt måttband C5-16/25	5 / 16'	25	1	24	4932459595	4058546027674
Pro kompakt måttband C8-26/25	8 / 26'	25	1	12	4932459596	4058546027681

Måttband med LED-lampa

- 19 lux LED-lampa belyser mätpunkten
- Nylonbelagt skydd mot damm, smuts och vatten
- 4-punkts förstärkt ram
- ABS-hölje med mjukt gummigrepp för extra komfort och hållbarhet på arbetsplatsen.
- Kompakt storlek utmärkt ergonomi med gummigrepp
- Kraftig magnet vid bandets topp för att enkelt fästa vid metallytor
- Levereras med 2x CR2016-batterier
- Klass II.
- Bulkpack, beställs i 12-pack.



Beskrivning	Längd (m)	Bladbredd (mm)	Antal i förpackning	Orderkvantitet	Artikelnummer	EAN-kod
3 m / 10 ft måttband med LED-lampa	3	12	1	12	48226602	045242529285

Kompakt måttband

- Mycket kompakt och förbättrad ergonomisk design.
- Nylonbelagt skydd mot damm, smuts och vatten.
- ABS-hölje med mjukt gummigrepp för extra komfort och hållbarhet på arbetsplatsen.
- 4-punkts förstärkt ram
- Plan bas för horisontell stabilitet och ryggestöd som underlättar vid vertikal mätning.
- Bältesclip
- Klass II
- Tillgängliga i förpackningar av 6, 12 eller 24st beroende på storlek.



Beskrivning	Längd (m)	Bladbredd (mm)	Antal i förpackning	Orderkvantitet	Artikelnummer	EAN-kod
S3 / 16	3	16	1	12	48227703	045242512898
S5 / 19	5	19	1	12	48227705	045242512904
S5 / 25	5	25	1	6	48227706	045242512911
S8 / 25	8	25	1	6	48227708	045242512928
S5-16 / 25	5/16'	25	1	24	48227717	045242512935
S8-26 / 25	8/26'	25	1	24	48227726	045242512942

Måttband - 2 m / 6'



- 5-punkts förstärkt ram för 10x längre hållbarhet
- Heavy duty blad med 13 mm bandbredd
- Dubbelsidigt nylonband för maximal hållbarhet
- Smidig kompakt design för lätt användning
- Säljs i satser om 12

Beskrivning	Längd (m)	Antal i förpackning	Orderkvantitet	Artikelnummer	EAN-kod
2 m/ 6 ft Metrisk & Imperial	2	1	12	48225502	045242468034

Tumstock i komposit

- Låsbar vid 90°/180°
- Rostfritt gångjärn
- Vattentålig
- Slitstarka markeringar



Beskrivning	Längd (m)	Bladbredd (mm)	Noggrannhet	Led	Gångjärn	Antal i förpackning	Orderkvantitet	Artikelnummer	EAN-kod
Komposit tumstock	2	15 x 3.20	Klass 2	10	Plast och rostfritt stål	1	10	4932459301	4058546002671

Tumstock i trä

- Låsbar vid 90°/180°
- Vinkelreferens.



Beskrivning	Längd (m)	Bladbredd (mm)	Noggrannhet	Led	Gångjärn	Antal i förpackning	Orderkvantitet	Artikelnummer	EAN-kod
Tumstock i trä	2	16 x 3.20	Klass 3	10	Mässing	1	12	4932459302	4058546002688

Smal tumstock i trä

- Låsbar vid 180°
- Flexibel slimmad design



Beskrivning	Längd (m)	Bladbredd (mm)	Noggrannhet	Led	Gångjärn	Antal i förpackning	Orderkvantitet	Artikelnummer	EAN-kod
Smal tumstock i trä	2	16 x 2.70	Klass 3	10	Mässing	1	10	4932459303	4058546002695

Långt mätband med öppen ram

- Stålblad med extra tjock nylonbeläggning för längre hållbarhet
- Bäst-i-sin-klassen hållbarhet: upp till 50% mindre stretch av bandet jämfört med band av glasfiber.
- Hållbar design: Förstärkt handtag i metall, extra kraftigt band de första 30 cm
- 3:1 utväxling för 10X längre hållbarhet och smidig indragning av bandet
- Inbyggt smutsskydd: håller bladet rent i från smuts
- Klass II noggrannhet
- Dubbelsidig skala. Metrisk skala på ovansidan och imperisk (tum) på undersidan av bandet

Beskrivning	Längd (m)	Bladbredd (mm)	Antal i förpackning	Orderkvantitet	Artikelnummer	EAN-kod
① Långt mätband 30 m/ 100 ft	30	13	1	1	48225203	045242486069
② Långt mätband 100 m/ 330 ft	100	9.5	1	1	48225211	045242486076



Långt mätband glasfiber

- Glasfiberband för låg vikt
- 3:1 utväxling för 10x längre livslängd och smidighet
- GRIME GUARD: håller bladet rent och fritt från slipmaterial
- Dubbelsidig skala. Metrisk skala på ovansidan och imperisk (tum) på undersidan av bandet

Beskrivning	Längd (m)	Bladbredd (mm)	Antal i förpackning	Orderkvantitet	Artikelnummer	EAN-kod
Långt mätband glasfiber kombi 30 m/ 100 ft	30	13	1	1	48225330	045242527731
Långt mätband glasfiber kombi 60 m/ 100 ft	60	13	1	1	48225360	045242527748



Långt mätband med stängd ram

- 30 m enkelsidig avläsning med bandbredd på 9,5 mm
- Inbyggt smutsskydd: håller bladet rent från smuts
- Hållbar design: förstärkt metallram, handtag och stålband med nylonbeläggning
- 3:1 utväxling för 10X längre hållbarhet och smidig indragning av bandet
- Klass II noggrannhet



Beskrivning	Längd (m)	Bladbredd (mm)	Antal i förpackning	Orderkvantitet	Artikelnummer	EAN-kod
Långt mätband med stängd ram 30 m	30	9.5	1	1	48225103	045242486106

Digitala vattenpass



Beskrivning	Längd [cm]	Handtag	Antal i förpackning	Orderkvantitet	Artikelnummer	EAN-kod
Digitalt vattenpass 60 cm	60	0	1	1	4933471978	4058546298777
Digitalt vattenpass 120 cm	120	2	1	1	4933471979	4058546298784



Expanderbart vattenpass



- 200 cm - 366 cm långt med laseretsade märkningar.
- SHARPSITE™ blocklibellteknologi förenklar avläsningen
- Förstärkta stomme skyddar passet mot skador och slitage.
- Planfräst mätyta, ger noggrannhet i alla arbetsställningar.
- Noggrannhet: 0,029° (0,0005 7/in, 0,5 mm/ m) i normalt eller upp och nedvänt läge
- Blocklibell med hög kontrastvätska är lätt att rengöra och optimerar avläsningen.
- Breda, slitstarka handtag för komfort och hantering
- Avtagbara distansklossar i metall

Beskrivning	Längd [cm]	Handtag	Antal i förpackning	Orderkvantitet	Artikelnummer	EAN-kod
Expanderbart vattenpass 200 cm - 366 cm	200 - 366	2	1	1	4932471355	4058546289836



Vattenpass REDSTICK™ Backbone



- BACKBONE™ helt i metall. Kraftig och hållbar ram. Förstärkt blocklibell
- SHARPSITE™ blocklibell teknologi förbättrar avläsningen av libellen
- Breda, slitstarka handtag för komfort och hantering
- Planfräst mätyta, ger noggrannhet i alla arbetsställningar
- Blocklibeller med hög kontrastvätska som optimerar avläsningen och gör det lätt att avlägsna smuts och damm
- Stötabsorberande och avtagbara ändkapslar skyddar ramen
- Gummiskydd med anti-glid funktion som skyddar väggen och förhindrar vattenpasset från att glida,
- Praktisk ögla för upphängning
- Noggrannhet: 0,029° (0,0005 ʹ Tum, 0,5 mm/m) i normalt eller upp och nedvänt läge
- Förstärkta permanentmagneter för maximal hållkraft (endast magnetiska vattenpass)



Kraftig och hållbar ram, metallförstärkt center BACKBONE™



SHARPSITE™ blocklibell teknologi, förbättrar avläsningen av libellen



Förstärkta permanentmagneter för maximal hållkraft (endast magnetiska vattenpass)



Beskrivning	Längd [cm]	Handtag	Antal i förpackning	Orderkvantitet	Artikelnummer	EAN-kod
40 cm med magnet	40	0	1	1	4932459061	4002395280322
60 cm med magnet	60	0	1	1	4932459063	4002395280346
80 cm med magnet	80	1	1	1	4932459065	4002395280360
100 cm med magnet	100	0	1	1	4932459067	4002395280384
120 cm med magnet	120	2	1	1	4932459069	4002395281008
180 cm med magnet	180	2	1	1	4932459071	4002395281046
200 cm med magnet	200	2	1	1	4932459073	4002395281060
240 cm med magnet	240	2	1	1	4932459075	4002395281084
40 cm utan magnet	40	0	1	1	4932459060	4002395280315
60 cm utan magnet	60	0	1	1	4932459062	4002395280339
80 cm utan magnet	80	1	1	1	4932459064	4002395280353
100 cm utan magnet	100	0	1	1	4932459066	4002395280377
120 cm utan magnet	120	2	1	1	4932459068	4002395280391
180 cm utan magnet	180	2	1	1	4932459070	4002395281015
200 cm utan magnet	200	2	1	1	4932459072	4002395281053
240 cm utan magnet	240	2	1	1	4932459074	4002395281077
Ändkapslar för REDSTICK™ BACKBONE™ vattenpass			2	1	4932459680	4058546028527

Vattenpass REDSTICK™ kompakt



- SHARPSITE™ blocklibell teknologi förbättrar avläsningen av libellen.
- Kompakt och hållbar ram.
- En planfräst mätyta för maximal noggrannhet.
- Blocklibell med hög kontrastvätska är lätt att rengöra och optimerar avläsningen.
- Förstärkta permanentmagneter för maximal hållkraft (endast magnetiska vattenpass).
- Noggrannhet: 0,029° (0,0005 ʹ Tum, 0,5 mm/m) i normalt läge.
- Stötabsorberande ändkapslar.



Beskrivning	Längd [cm]	Handtag	Antal i förpackning	Orderkvantitet	Artikelnummer	EAN-kod
40 cm med magnet	40	0	1	1	4932459079	4002395281725
60 cm med magnet	60	0	1	1	4932459081	4002395281749
80 cm med magnet	80	0	1	1	4932459083	4002395281763
100 cm med magnet	100	0	1	1	4932459085	4002395281787
120 cm med magnet	120	0	1	1	4932459087	4002395282401
180 cm med magnet	180	0	1	1	4932459089	4002395282425
40 cm utan magnet	40	0	1	1	4932459078	4002395281718
60 cm utan magnet	60	0	1	1	4932459080	4002395281732
80 cm utan magnet	80	0	1	1	4932459082	4002395281756
100 cm utan magnet	100	0	1	1	4932459084	4002395281770
120 cm utan magnet	120	0	1	1	4932459086	4002395281794
180 cm utan magnet	180	0	1	1	4932459088	4002395282418
Ändkapslar för vattenpass REDSTICK™ kompakt			2	1	4932459681	4058546028534

Vattenpass box Slim



- 2 solida blocklibeller i akryl. Stöttåliga och UV-resistenta
- Planfräst mätyta upp till 120 cm för maximal noggrannhet.
- Stötabsorberande ändkapslar.
- Praktisk ögla för upphängning.
- Tredje part VPA certifikat på noggrannhet.
- Noggrannhet: 0,029° (0,0005 ʹ Tum, 0,5 mm/m) i standardposition



Beskrivning	Längd [cm]	Antal i förpackning	Orderkvantitet	Artikelnummer	EAN-kod
20 cm magnetisk	20	1	10	4932478897	4058546361792
40 cm magnetisk	40	1	1	4932464854	4058546227999
60 cm magnetisk	60	1	1	4932464855	4058546228002
100 cm magnetisk	100	1	1	4932464856	4058546228019
180 cm magnetisk	180	1	1	4932464857	4058546228026
① 20 cm ej magnetisk	20	1	10	4932472091	4058546324872
40 cm ej magnetisk	40	1	1	4932459090	4002395282432
60 cm ej magnetisk	60	1	1	4932459091	4002395282449
80 cm ej magnetisk	80	1	1	4932459092	4002395282456
100 cm ej magnetisk	100	1	1	4932459093	4002395282463
120 cm ej magnetisk	120	1	1	4932459094	4002395282470
180 cm ej magnetisk	180	1	1	4932459095	4002395282487
200 cm ej magnetisk	200	1	1	4932459590	4058546027629



I-beam vattenpass



- Förstärkt aluminiumram med låg vikt.
- Magnetkant möjliggör handsfree-användning vid arbete med metall.
- Noggrannhet: 0.029° (0.0005 "/i normalt och upp och nedvänt läge.
- Lättavläst libell
- Libell med hög kontrast för maximal synlighet.
- Stöttåliga endkapslar.



Beskrivning	Längd [cm]	Handtag	Antal i förpackning	Orderkvantitet	Artikelnummer	EAN-kod
I-Beam vattenpass magnetiskt - 60 cm	60	1	1	1	4932478565	4058546347581
I-Beam vattenpass magnetiskt - 120 cm	120	2	1	1	4932478566	4058546347598
I-Beam vattenpass magnetiskt - 200 cm	200	2	1	1	4932478567	4058546347604

Vattenpass Block Torpedo

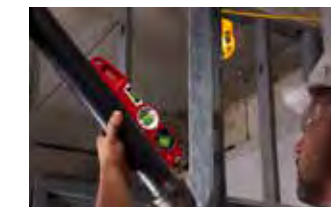

- SHARPSITE™ blocklibell teknologi förbättrar avläsningen av libellen
- 360° juster- och låsbar blocklibell. Identifiera och kopiera en vinkel och lås sedan libellen på plats för att behålla vinkeln, även när den har legat i fickan eller väskan
- Förstärkta permanentmagneter med maximal hållkraft
- Förstärkta blocklibeller i akryl för maximal hållbarhet
- Vattenpass helt i gjutjärn motstår arbetsplatsens alla påfrestningar
- Planfräst mätyta för maximal noggrannhet
- Praktisk ögla för upphängning
- Noggrannhet: 0.029° (0.0005 "/i Tum, 0.5 mm/ m).



Beskrivning	Längd [cm]	Antal i förpackning	Orderkvantitet	Artikelnummer	EAN-kod
Vattenpass Block torpedo	25	1	1	4932459096	4002395282494

Vattenpass REDCAST



- 2 solida blocklibeller i akryl. Stöttåliga och UV resistent
- 2 kraftiga räfflade slagytor i gjuten aluminium för användning vid kakling
- Mätsticka för borrar från 5 till 12 mm
- Planfräst mätyta ger maximal noggrannhet
- Praktisk ögla för upphängning
- Tredje part VPA certifikat på noggrannhet
- Noggrannhet: 0,029° (0,0005 "/i in, 0,5 mm/ m).



Beskrivning	Längd [cm]	Antal i förpackning	Orderkvantitet	Artikelnummer	EAN-kod
Vattenpass REDCAST™ 60cm	60	1	1	4932459098	4002395283118
Vattenpass REDCAST™ 80 cm	80	1	1	4932459099	4002395283125

Vattenpass Billet Torpedo



- Förstärkta permanentmagneter för maximal hållkraft
- Maximal avläsningsyta. Lätt att avläsa lutningen på röret 10 mm per meter och 20 mm per meter (1/8" or 1/4" per fot) i båda riktningar
- Förstärkta blocklibeller i akryl för maximal hållbarhet
- Fördjupning för svetskanter som gör det lätt att lägga vattenpasset över sammansvetsade rör och andra material
- V-profil design för nivellering på icke-magnetiska rör
- Laseretsad linjal för snabb avläsning
- Avsmalnande design som gör den smidig att plocka upp och ner ur fickan



Beskrivning	Längd [cm]	Antal i förpackning	Orderkvantitet	Artikelnummer	EAN-kod
Vattenpass Billet torpedo	17	1	1	4932459097	4002395283101

Vattenpass Mini 360°



- 360° justerbar libell för läsning av vinklar
- Låsningmekanism för repetitiv användning vid framtagnig i och ur fickan/påsen.
- Förstärkta permanentmagneter för maximal hållkraft.
- V-profil desgin för nivellerig på rör.
- Planfräst mätyta för maximal noggrannhet.
- Kompakt storlek för arbetsplatsfunktionalitet.



Beskrivning	Längd [cm]	Antal i förpackning	Orderkvantitet	Artikelnummer	EAN-kod
Vattenpass Mini 360°	7.8	1	6	4932459597	4058546027698

Kompakt Torpedo vattenpass



- SHARPSITE™ blocklibellteknologi förbättrar avläsningen av libellen
- Kompakt design för användning i trånga utrymmen
- Optimerad V-profil för stabilt arbete på rundade ytor.
- Fördjupning för svetskanter som gör det lätt att lägga vattenpasset över sammansvetsade rör och andra material.
- Kraftig magnet.
- Noggrannhet på 0,029° (0,0005" / i, 0,5 mm/ m).



Beskrivning	Längd [cm]	Antal i förpackning	Orderkvantitet	Artikelnummer	EAN-kod
Kompakt Torpedo vattenpass	7.6	1	1	4932472122	4058546325183

Vattenpass Mini



- Liten och lätt tack vare konstruktionen i lätt aluminium
- Solida blocklibeller i akryl. Stöttåliga och UV resistent
- Stötdämpande ändkapslar
- Noggrannhet: 0,029° (0,0005" / Tum, 0,5 mm/ m) i standardposition.
- Tredje part VPA certifikat på noggrannhet



Beskrivning	Längd [cm]	Antal i förpackning	Orderkvantitet	Artikelnummer	EAN-kod
Vattenpass mini	10	1	10	4932459100	4002395283446

Snörslå

- Extra kraftigt snöre - 2 mm snöre för maximal synlighet
- Hållbart växelsystem
- 1/3 utväxling för snabb trådindragning
- Stor kritbehållare
- Enkel att fylla på
- Enkelt att låsa linan



Beskrivning	Antal i förpackning	Orderkvantitet	Artikelnummer	EAN-kod
① 30 m snörslå	1	1	4932471634	4058546295332
② 45 m snörslå - extra kraftig	1	1	4932471635	4058546295349
③ 30 m snörslåtråd	1	1	4932471636	4058546295356
④ 45 m snörslåtråd	1	1	4932471637	4058546295363

Timmermansvinkel

- Förstärkt ram.
- Laseretsade markeringar för bästa läsbarhet.
- Precisa hack för enkel markering.
- Vanlig konverteringstabell.
- Markeringar för att hitta rätt vinkel.



Beskrivning	Längd [cm]	Längd [Inch]	Antal i förpackning	Orderkvantitet	Artikelnummer	EAN-kod
Timmermansvinkel, cm	40 x 60	-	1	1	4932472126	4058546325220
Timmermansvinkel, cm	-	16 x 24	1	1	4932472125	4058546325213

Snabbvinkel

- Precisa hack för parallellmarkering
- Laseretsade markeringar med bästa läsbarhet.
- Hålmarkering som underlättar kapningar i rör.
- Ökad bredd för bättre grepp.



Beskrivning	Längd [cm]	Längd [Inch]	Antal i förpackning	Orderkvantitet	Artikelnummer	EAN-kod
Snabbvinkel, metrisk	18	-	1	1	4932472124	4058546325206
Snabbvinkel, imperialisk	-	7	1	1	4932472123	4058546325190

INKZALL™ Markör

- Hållbar spets, förblir skarp och trycks inte in i pennan under press
- Slitstarkspets – akryl spets, idealisk för ojämna ytor som betong
- Markören fungerar likväl efter 72 timmar utan kork
- För användning på betong, trä, metall, plywood och plast
- Kan användas på ytor med olja, vätska eller smuts
- Torkar snabbt – reducerar utsmetning på exempelvis plast
- Smal och behändig design för lätt åtkomst i trånga utrymmen
- Fäste – kan fästas på hjälmen, byxan eller pappersarket
- Kork som är lätt att ta av och sätta på för att underlätta hantering med en hand
- Håll i korken för att koppla pennan till en läsplatta eller annan utrustning

Beskrivning	Färg	Spets	Antal i förpackning	Orderkvantitet	Artikelnummer	EAN-kod
① INKZALL™ markör*	Svart	1 mm	1	36	48223100	045242319473
② INKZALL™ markör*	Röd	1 mm	1	36	48223170	045242355259
③ INKZALL™ markör	Blå	1mm	1	36	4932492126	4058546414931
④ INKZALL™ markör	Grön	1mm	1	36	4932492127	4058546414948
⑤ INKZALL™ markör med stylusspets	Svart	1 mm	1	1	48223101	045242297436
⑥ INKZALL™ markör med tunn spets	Svart	0.6 mm	4	1	48223154	045242479764
⑦ INKZALL™ markör Blå, Röd, Grön, Svart		1 mm	4	1	48223106	045242333585
⑧ INKZALL™ markör med bred spets	Svart	1- 4,8 mm	1	1	48223103	045242333608

* Kan endast beställas i kartong (innehåller 36 x 48223100). Minimikvantitet är 36st (= 1 kartong). Orderantal över 36st ska beställas i satser om 36st (dvs. 72, 108, 144, 180 ...).



INKZALL™ mejselspetsmarkör

- Markören fungerar likväl efter 72 timmar utan kork.
- Kan användas på ytor med olja, vätska eller smuts.
- För användning på betong, trä, metall, plywood, OSB och plast.
- Torkar snabbt – reducerar utsmetning på exempelvis plast och metall.
- Lättare att läsa på avstånd på grund av de bredare spetsstorlekarna.

Beskrivning	Färg	Spets	Antal i förpackning	Orderkvantitet	Artikelnummer	EAN-kod
① INKZALL™ svart mejselspetsmarkör L (3-pack)	Svart	6.2 mm	3	1	4932471554	4058546294533
② INKZALL™ svart mejselspetsmarkör L	Svart	6.2 mm	1	12	4932471555	4058546294540
③ INKZALL™ röd mejselspetsmarkör L	Röd	6.2 mm	1	12	4932471556	4058546294557
④ INKZALL™ blå mejselspetsmarkör L	Blå	6.2 mm	1	12	4932471557	4058546294564
⑤ INKZALL™ svart mejselspetsmarkör XL (1-pack)	Svart	14.5 mm	1	1	4932471558	4058546294571
⑥ INKZALL™ svart mejselspetsmarkör XL	Svart	14.5 mm	1	12	4932471559	4058546294588
⑦ INKZALL™ röd mejselspetsmarkör XL	Röd	14.5 mm	1	12	4932471560	4058546294595
⑧ INKZALL™ blå mejselspetsmarkör XL	Blå	14.5 mm	1	12	4932471561	4058546294601



INKZALL™ Flytande Markörer

- Kulan i markören säkerställer att rätt mängd färg rinner ner till spetsen för skarpa och tydliga linjer
- Kan med fördel användas på smutsiga och ojämna ytor med temperaturer från -10° upp till +145°
- Kan användas på mörka ytor där traditionella markörer inte skulle synas
- Kan användas på ojämna, smutsiga och feta ytor
- Kan användas på rör, aluminium, PVC, stål, rostfri stål, betong och gummi
- Torkar på endast 10 sekunder
- Vatten och UV resistent markering.
- Permanent markör. Markering vara upp till 6 månader
- Kropp i metall för bäst hållbarhet
- Xylen-fri färg
- VIKTIGT: Skaka markören med korken på. Ta av korken och tryck försiktigt fram färgen tills den rinner ner i spetsen



Beskrivning	Färg	Antal i förpackning	Orderkvantitet	Artikelnummer	EAN-kod
① INKZALL™ flytande markör	Gul	1	12	48223721	045242363377
② INKZALL™ flytande markör	Vit	1	12	48223711	045242363360
③ INKZALL™ flytande markör	Svart	1	12	48223731	045242363384
④ INKZALL™ flytande markör	Blå	1	12	4932492144	4058546415112
⑤ INKZALL™ flytande markör	Röd	1	12	4932492143	4058546415105



INKZALL™ Överstrykningspenna

- Slitstark spets håller formen längre
- Färgen smetas inte ut och går inte igenom pappret
- Giffritt bläck som är ASTM D 4236 certifierat
- Idealisk för arkitekturritningar, etiketter, kontospapper
- Pennas kropp har en design som gör att den inte rullar och ligger därför stadigt på släta ytor
- Fäste – kan fästas på hjälmen, byxan eller pappersarket etc.
- Praktisk ögla för upphängning eller fastgörelse i t.ex bälte

Beskrivning	Antal i förpackning	Orderkvantitet	Artikelnummer	EAN-kod
① INKZALL™ Överstrykningspennor - Gula	5	1	48223201	045242482573
② INKZALL™ Överstrykningspennor - Färgade	5	1	48223206	045242482580



INKZALL™ penna med tunn spets

- Cirka 0,6 mm spets
- Bläcket klumpar sig inte
- Huvudsakliga tillämpningar: märkning av etiketter för elektriska ledningar, kommentarer på arkitekturritningar

Beskrivning	Färg	Antal i förpackning	Orderkvantitet	Artikelnummer	EAN-kod
① INKZALL™ svart markör med tunn spets 4-pack	Svart	4	1	48223164	045242479818
② INKZALL™ permanent markör i färger med tunn spets, 4 st.	Svart, Röd, Blå	4	1	48223165	045242479825



FASTBACK™ Fällknivar

- Knivbladet fälls lätt ut med en hand, vilket sparar tid och frigör den andra handen
- Integrerad kapfunktion gör att man kan kapa utan att fälla ut bladet
- Byt blad utan verktyg
- Inbyggd kabelskalare eliminerar behovet av ytterligare ett verktyg
- Slimmad design gör att kniven passar i fickan
- Bältesclip för smidig förvaring



Beskrivning	Antal i förpackning	Orderkvantitet	Artikelnummer	EAN-kod
① Fastback™ Kompakt fällkniv	1	1	4932471356	4058546289843
② FASTBACK™ Fällkniv	1	6	4932471357	4058546289850
③ FASTBACK™ fällbar arbetskniv med förvaring av blad	1	1	4932471358	4058546289867

FASTBACK™ 5 i 1 fällkniv

- Tryckknapp gör det möjligt att smidigt öppna kniven med en hand.
- Knivblad i rostfritt stål.
- Liner lock säkrar bladet i öppet läge.
- Delvis tandad vilket gör det lättare att både sticka hål och riva i material.
- Fällkniv inkluderar en utfällbar 1/4" bitshållare tillsammans med en vändbar PH2 och slitsad bit.
- Inbyggd flasköppnare för extra funktionalitet.
- Bältesclip med rundade kanter som inte förstör fickorna.
- Hål för verktygssäkring.



Beskrivning	Antal i förpackning	Orderkvantitet	Artikelnummer	EAN-kod
FASTBACK™ 5 i 1 fällkniv	1	1	4932492454	4058546418212

FASTBACK™ 6-i-1 multikniv

- 1/4" Hex bitshållare med dubbla ändar PH2 och SL5.5.
- Öppna enkelt kniven med en hand.
- Verktygslöst bladbyte.
- Integrerad kabelskalare.
- Bältesclip
- Integrerad flasköppnare.



Beskrivning	Antal i förpackning	Orderkvantitet	Artikelnummer	EAN-kod
FASTBACK™ 6 - 1 multikniv	1	1	4932478559	4058546347529

FASTBACK™ fällkniv

- Tryckknapp gör det möjligt att smidigt öppna kniven med en hand.
- Slipbart knivblad i rostfritt stål.
- Rak spets som möjliggör enkla och jämna skär
- Liner lock som låser bladet i utfällt läge
- Praktiskt ögla för upphängning
- Bältesclip med rundade kanter som inte förstör fickorna
- Kompakt storlek som lätt kan förvaras i fickan



Beskrivning	Antal i förpackning	Orderkvantitet	Artikelnummer	EAN-kod
① Fastback™ fällkniv med fast blad	1	1	48221990	045242296842
② FASTBACK™ Camouflagefällkniv	1	1	4932492375	4058546417420

Kompakt fickkniv

- Kompakt storlek som passar i fickan.
- Återslipningsbart rostfritt stålblad.
- Spetsig knivspets för håltagning.
- Liner lock säkrar bladet i öppet läge.
- Hål för säkerhetslina.

Beskrivning	Antal i förpackning	Orderkvantitet	Artikelnummer	EAN-kod
① Kompakt fickkniv	1	1	4932478560	4058546347536
② Kompakt fickkniv i diskdisplay	1	10	4932492661	4058546414115



Kniv med fast blad

- Kniven är designad för optimal hållbarhet
- 4" (101 mm) rostfritt stålblad, optimerat för att hålla sig vasst längre
- Blad helt i metall för bättre hållbarhet och funktion
- Ergonomiskt handtag för stabil och bekvämt grepp
- Hål till säkerhetslina
- Slitstarkt fodral och bältesclip



Beskrivning	Antal i förpackning	Orderkvantitet	Artikelnummer	EAN-kod
Kniv med fast blad	1	1	4932464828	4058546227739

Hawkbill kniv

- Kniven är idealisk för strippning av tråd och kabel.
- Rostfritt stålblad.
- Blad helt i metall.
- Stort ergonomiskt handtag utformat för bekväm användning med handskar.
- Hål för säkerhetslina.
- Hållbart gjutet fodral med bältesclip.



Beskrivning	Antal i förpackning	Orderkvantitet	Artikelnummer	EAN-kod
Hawkbill kniv	1	1	4932464829	4058546227746

HARDLINE™ fällknivar

- Premiumblad i korrosionsbeständigt D2-stål. Hög hållfasthet och slitstyrka, håller skärpan längre
- Slät / tandad blad med instickspets. Idealisk för att skära igenom material och instickspetsen möjliggör kontrollerad genomträngning
- Tryckknapp för öppning med en hand
- Låsmekanism i stål som säkerställer att bladet sitter på plats när det är utfällt
- Handtag i glasfiberylon förstärkt med rostfritt stål
- Liner lock säkerställer att bladet sitter på plats när det är utfällt
- Hål för verktygssäkring.
- Vändbart bältesclip för höger och vänsterhands användning

Beskrivning	Svärdtyp	Antal i förpackning	Orderkvantitet	Artikelnummer	EAN-kod
① HARDLINE™ Fällkniv 75mm - slät	Slät	1	1	48221994	045242477043
② HARDLINE™ Fällkniv 75mm - tandad	Tandad	1	1	48221998	045242359165
③ HARDLINE™ Slät fickkniv 64mm	Slät	1	1	4932492452	4058546418199
④ HARDLINE™ Fällkniv slät 89mm	Slät	1	1	4932492453	4058546418205

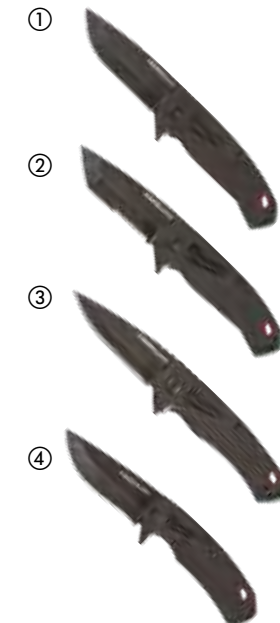

HARDLINE™ kniv

- 5" (127 mm) AUS-8 Stålblad gör det möjligt för bladet att hålla längre vilket minskar användarens behov av slipning.
- Blad helt i metall
- Gjutnet handtag för säkert grepp och hål för rem .
- Hållbart knivfodral för flexibel hantering.



Beskrivning	Antal i förpackning	Orderkvantitet	Artikelnummer	EAN-kod
HARDLINE™ kniv	1	1	4932464830	4058546227753

Allkniv med fast blad

- Fixerat blad för enklare och snabbare tillgång till kniven
- Verktygsfritt bladbyte: spara tid genom att endast använda tummen vid bladbyte
- Förvarar upp till 5 blad inuti handtaget
- Hål till rem
- Heavy Duty: Hållbar knivkropp helt i metall



Beskrivning	Antal i förpackning	Orderkvantitet	Artikelnummer	EAN-kod
Allkniv med fast blad	1	1	4932471361	4058546289898

Universalkniv

- Bladutskjutarknapp på sidan reducerar risken att bladet dras fram oavsiktligt.
- Gummiklädd metallkropp för optimal komfort och säkert grepp.
- Verktygsfritt bladbyte - Sparar tid vid bladbyte.
- Bladmagasin - Magnetisk hållare för 5 blad.
- Hål för Verktygssäkring.

Beskrivning	Antal i förpackning	Orderkvantitet	Artikelnummer	EAN-kod
① Kompakt multikniv	1	1	4932492379	4058546417468
② Universalkniv	1	1	4932492378	4058546417451



NYHET

Säkerhetskniv

- Självindragningsmekanism: Bladet dras in när knappen släpps
- Två bladpositioner gör det möjligt att kontrollera skärdjupet
- Bladförvaring inuti kniven - upp till 5 blad
- Verktygsfritt bladbyte sparar tid
- Heavy Duty: hållbar kropp i metall
- Skalar kablar upp till Ø 5 mm²



Beskrivning	Antal i förpackning	Orderkvantitet	Artikelnummer	EAN-kod
Säkerhetskniv	1	1	4932471360	4058546289881

Universalknivblad

- Hårdmetall för längre livslängd.
- Optimal skärvinkel för bästa skärpa
- Skarpt blad för rena snitt
- Bladen är skyddade men lättåtkomliga i en robust box

Beskrivning	Total längd (mm)	Höjd (mm)	Antal i förpackning	Orderkvantitet	Artikelnummer	EAN-kod
① Universalknivblad	62	19	50	1	48221950	045242344444
② Knivblad med krok	62	19	50	1	48221905	045242268061
③ Universalknivblad med rundade skär	62	19	5	1	48221934	045242286942



Brytbladsknivar

- Metallås för maximal hållbarhet och livslängd*
- Automatisk låsning av knivblad för snabb justering av knivbladet*
- Snabbblås för enkel justering av knivbladet**
- Änden av kniven kan tas av och användas som bladbrytare**
- Gummerat handtag gör greppet stabilt och säkert
- Micro metallblad för längre livslängd samt skarpare och renare snitt

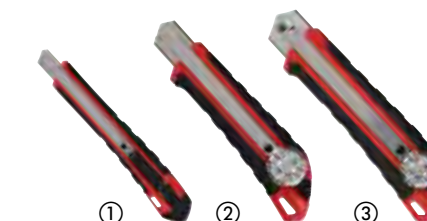

Beskrivning	Bladbredd (mm)	Antal brytpunkter	Antal i förpackning	Orderkvantitet	Artikelnummer	EAN-kod
① Brytbladskniv 9 mm	9	13	1	1	48221960	045242296811
② Brytbladskniv 18 mm	18	8	1	1	48221961	045242296798
③ Brytbladskniv 25 mm	25	7	1	1	48221962	045242296828

Brytblad

- Robust förvaringslåda för lätt åtkomlighet och lagring
- Optimal skärvinkel för skärpa och precision
- Hård metall för längre livslängd
- Exakta kanter för rena skär

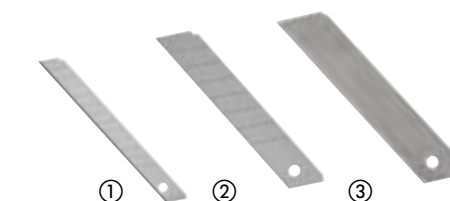

Beskrivning	Bladbredd (mm)	Antal brytpunkter	Antal i förpackning	Orderkvantitet	Artikelnummer	EAN-kod
① Brytblad 9 mm	9	13	10	1	4932480106	4058546403911
② Brytblad 18 mm	18	8	10	1	4932480107	4058546403928
③ Brytblad 25 mm	25	7	10	1	4932480108	4058546403935

Kompakt knivslip

- Tre slipningsalternativ för tyngre, lättare och sågtandad slipning.
- Ögla för fingret för mer kontroll och bättre grepp.
- Magnet för enkel förvaring.
- ID-markeringar med hög kontrast på fram- och baksida.
- Mångsidig användning för knivar och saxar.
- Verktygssäkring.



Beskrivning	Antal i förpackning	Orderkvantitet	Artikelnummer	EAN-kod
Kompakt knivslip	1	6	4932478562	4058546347550

NYHET

PVC såg

- Handtag i metall för bäst-i-klass hållbarhet
- Verktyglöst bladbyte: Upp till 10x snabbare byte av blad
- Gummibelagt handtag för optimal komfort
- Kompakt design



Beskrivning	Antal i förpackning	Orderkvantitet	Artikelnummer	EAN-kod
PVC såg	1	1	48220212	045242467518
Ersättningsblad PVC såg	1	1	48220222	045242467532

Kompakt bågfil

- Verktyglöst byte av sågblad för upp till 10x snabbare byte
- Kompakt design, idealisk för sågning i trånga utrymmen
- Justerbar bladlängd för lättare slätsågning
- Gummibelagt handtag för optimal komfort
- Kompatibel med 12" sågblad
- Levereras med 10" / 24 TPI sågblad



Beskrivning	Antal i förpackning	Orderkvantitet	Artikelnummer	EAN-kod
Kompakt bågfil	1	1	48220012	045242204571

Fällbar handsticksåg

- Gummibelagt handtag för optimal komfort
- Kan användas med alla 150mm SAWZALL™-tigersågblad vilket ökar mångsidigheten.
- Verktyglöst byte av sågblad för upp till 10x snabbare byte
- Fällbart sågblad - lättare och mer säkert förvaring.
- Levereras med 150 mm sågblad, 18 TPI
- Verktygssäkring.



Beskrivning	Bladlängd (mm)	Antal i förpackning	Orderkvantitet	Artikelnummer	EAN-kod
Fällbar handsticksåg	150	1	1	4932492812	4058546476830

Bågfil

- Kraftig metallram, klarar hög spänning (25,000 PSI / 250 lbs)
- Gummibelagt handtag för optimal komfort
- Förvaring av sågblad i ramen
- Levereras med 12" sågblad med 24 TPI
- Klarar upp till 12" blad



Beskrivning	Antal i förpackning	Orderkvantitet	Artikelnummer	EAN-kod
Bågfil	1	1	48220050	045242362226
Ersättningsblad för bågfil	10	5	4932493923	4058546510831

Gipsticksåg

- 150 mm gipssågblad. Extra starkt och tjockt blad, vilket gör det perfekt för insticksågning.
- Belagd för korrosionsskydd
- Gummiklätt handtag. Optimal komfort och säkert grepp.
- Inbyggda rasphål. Ger användaren möjlighet att snabbt utvidga hål eller utjämna ojämna kanter.



Beskrivning	Antal i förpackning	Orderkvantitet	Artikelnummer	EAN-kod
① Gipsticksåg	1	1	4932479783	4058546375775
② Gipssset (2-del)	2	1	4932479784	4058546375782



Arbetsax

- Skäret är tillverkat i karbid för maximal hållbarhet. Längre livslängd än rostfritt stål.
- Förkromade blad för maximalt rostskydd.
- Konstruktion helt i metall för skydd mot fall och stötar.
- Låsbulst säkerställer exakt klippning.
- Stort handtag för optimal användning med handskar.
- Användarvänlig med komfortabel design för pekfingeret.
- Linjalmarkering på bladet gör det möjligt att mäta och skära på en gång.
- Sax med mikro-sågtandade blad för maximal hållbarhet och bättre grepp.
- 60° offset-handtag för att ha handen ovanför materialet under klippning.



Beskrivning	Total längd (mm)	Bladlängd (mm)	Vikt (g)	Antal i förpackning	Orderkvantitet	Artikelnummer	EAN-kod
① Arbetsax rak	230	95	180	1	1	4932479409	4058546372033
② Vinklad arbetsax	240	115	230	1	1	4932479410	4058546372040

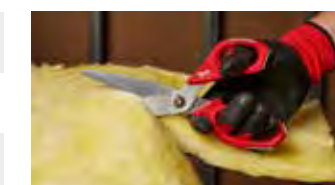

Elektrikersax

- Kabelskärspår för större hävstångseffekt.
- Rundning för kabelskalning.
- Pressklack för pressning av kabelskor upp till 6 mm.
- Låsbulst säkerställer exakt klippning.
- Verktyghållare med bältesrem för enkel förvaring.



Beskrivning	Antal i förpackning	Orderkvantitet	Artikelnummer	EAN-kod
Elektrikersax	1	1	4932478620	4058546348137

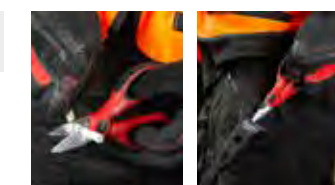

Plåtsax

- För korta raka och svängda snitt
- Specialdesignade platser för tummen och pekfinger för ökad komfort och mindre trötthet
- Räfflade skär förhindrar glidning vid klippning
- Torsionsfjäder öppnar automatisk käftarna vid klippning för snabbare klippning och mindre handtrötthet.
- Fjäder öppnar käftarna automatiskt för snabbare klippning och mindre uttröttande arbete
- Tillverkad av smidd stållegering för bästa hållbarhet
- Rostskyddsbehandlade förkromade blad för ökad livslängd. Extra härdat till 65 HRC
- Enhands låsmekanism
- Smal design för att undvika att fastna
- Trippel klippriktning identifiering – på huvudet, handtaget och färgkoden på handtaget
- Ergonomisk och tåligt gummiklätt grepp ger extra komfort och längre livstid
- För långa raka eller svängda skär. 45° vinkling håller användarens fingrar fria från materialet
- Extra lång käft: för längre och rakare snitt

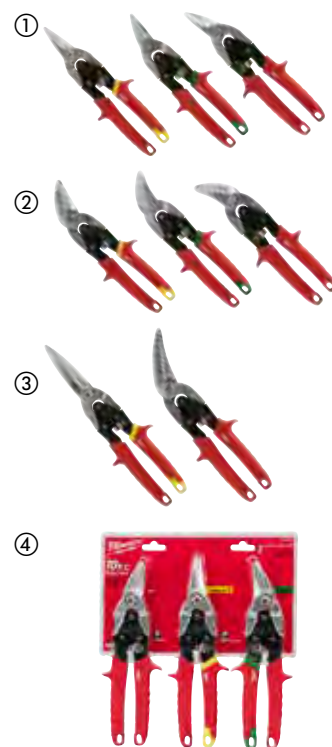

Klippriktning	Total längd (mm)	Kantlängd (mm)	Max. Kapkapacitet aluminium (mm)	Max. kapkapacitet rostfritt stål (mm)	Vikt (g)	Antal i förpackning	Orderkvantitet	Artikelnummer	EAN-kod
① Ergonomisk och tåligt gummiklätt grepp ger extra komfort och längre livstid									
Rak (gul)	260	31	1.0	0.6	430	1	1	48224530	045242503643
Höger (grön)	260	31	1.0	0.6	430	1	1	48224520	045242503636
Vänster (röd)	260	31	1.0	0.6	430	1	1	48224510	045242503629
② För långa raka eller svängda skär. 45° vinkling håller användarens fingrar fria från materialet									
Rak (gul)	260	37	1.0	0.6	430	1	1	48224532	045242503674
Höger (grön)	260	30	1.0	0.6	430	1	1	48224522	045242503667
Vänster (röd)	260	30	1.0	0.6	430	1	1	48224512	045242503650
③ Extra lång käft: för längre och rakare snitt									
Rak (gul)	310	76	1.0	0.6	450	1	1	48224537	045242503681
Vänster (svängd)	290	63	1.0	0.6	450	1	1	48224538	045242503698
④ Plåtsaxsats (3-del)									
	48224510, 48224530 och 48224520					3	1	48224533	045242503735



Röravskärare - mini

- Egendesignad justeringsmekanism.
- Förkromad kaptrissa för bästa möjliga rostskydd.
- Greppvänlig justeringsskruv för snabba justeringar och enkel en-hands användning.
- Kompakt design för bättre åtkomst i trånga utrymmen.



Beskrivning	Max. kapkapacitet i kopparrör (mm)	Antal i förpackning	Orderkvantitet	Artikelnummer	EAN-kod
Röravskärare mini - 15 mm	3 - 15	1	1	48229250	045242521210
Röravskärare mini - 22 mm	3 - 22	1	1	48229258	045242521258
Röravskärare mini - 28 mm	3 - 28	1	1	48229251	045242521227



Röravskärare

- Röravskäraren är designad för rakare och renare skär
- De fyra hjulen säkerställer exakta kapningar
- Förkromad kaptrissa för extra hållbarhet och marknadens bästa rostskydd
- Smidig justeringsmekanism
- Integrerad avgradare för snabb och professionell brotschning
- Extra kaptrissa integrerat i skaftet



Beskrivning	Max. kapkapacitet i kopparrör (mm)	Antal i förpackning	Orderkvantitet	Artikelnummer	EAN-kod
Röravskärare 28 mm	3 - 28	1	1	48229259	045242521265
Röravskärare 42 mm	3 - 42	1	1	48229252	045242521234
Röravskärare 67 mm	16 - 67	1	1	48229253	045242521241
Reservblad till avdragningspenna 3-pack		3	1	48224257	045242356263



Reservtrissa

- Reservtrissa för rörskärare till koppar.

Beskrivning	Antal i förpackning	Orderkvantitet	Artikelnummer	EAN-kod
Reservtrissa till koppar	2	1	48224256	045242356256



Avdragningspenna

- Ger snabb avgradning i kopparrör och PVC.
- Helt i metall för bästa hållbarhet.
- Värmehandlad och svartoxiderat blad för längre livslängd.
- Fickclips för smidig förvaring i ficka eller i verktygsväska.

Beskrivning	Antal i förpackning	Orderkvantitet	Artikelnummer	EAN-kod
Avdragningspenna	1	1	48224255	045242356249



Plaströrsax

- Kapar PEX, PB, MDP, PE, elektriska rörledningar av plast, lufttrycksslangar, överflödesrör, gummi- och silikon slangar upp till Ø 25 mm
- V-format skär ger snabba och raka snitt samt förhindrar att materialet krossas.
- Utbytbar skär av rostfritt stål.
- Robust konstruktion: metallkärna från huvudet till handtaget för maximal livslängd.
- Enhands låsmekanism, verktyget förblir låst i fickan men fjäderbelastning gör det lätt att öppna vid användning.
- Korrosionsbeständigt huvud.



Beskrivning	Max. kapkapacitet slangar och rördiameter (mm)	Antal i förpackning	Orderkvantitet	Artikelnummer	EAN-kod
Plaströrsax	25	1	1	4932479407	4058546372019
Ersättningskär till plaströrsax	-	1	1	4932479408	4058546372026

Spärrsax PVC

- Hållbart rostfritt blad för fler kapningar.
- Ergonomiskt grepp ger en bekväm användning.
- Snabb lossning av blad ger bättre produktivitet.
- Enhands låsmekanism.
- Praktisk ögla för upphängning.
- Bladen är utbytbara.
- Lämplig för: PVC, CPVC, PEX, PP, PB, PVDF, PE.



Beskrivning	Max. kapkapacitet slangar och rördiameter (mm)	Antal i förpackning	Orderkvantitet	Artikelnummer	EAN-kod
Rörskärare med spärrfunktion PVC 42 mm	42	1	1	4932464172	4058546221171
① PVC spärrsax 60 mm	63	1	1	4932464173	4058546221188
Reservblad till PVC spärrsax 42 mm	-	1	1	48224211	045242477012
② PVC spärrsax reservblad 60 mm	-	1	1	48224216	045242477036

Kabeltång

- Bästa möjliga skärkvalitet: avfasat käkhuvud. Exakt och jämn kabelkapning.
- Gummigrepp: bekvämare än doppad plast och skalas/slits inte av på samma sätt
- Smidd konstruktion: verktyget har maximal hållbarhet i tuffa arbetsmiljöer
- Rostskydd: svartoxidering skyddar mot rost



Beskrivning	Antal i förpackning	Orderkvantitet	Artikelnummer	EAN-kod
Kabeltång	1	1	48226104	045242356140

Bultsaxar

- Smidda stålblad för starka och hållbara skär.
- Bekvämt handtag som inte glider av.
- Justeringsskruv garanterar hög prestanda och lång livstid.
- Håll till säkerhetslina.



Beskrivning	Bladbredd (mm)	Kapkapacitet i HRC 31-material [Max.Ø mm]	Kapacitet i HRC 48-material [Max.Ø mm]	Antal i förpackning	Orderkvantitet	Artikelnummer	EAN-kod
14" bultsax	13	8	5	1	1	4932464827	4058546227722
24" bultsax	13	11	8	1	1	4932464826	4058546227715

Justerbar bultsax

- POWERMOVE™ handtag för enklare kapningar i tuffa applikationer
- Förstärkt stålblad.
- Vridbart huvud för vinkeljustering.
- Bekvämt handtag som inte glider av.
- Håll till säkerhetslina



Beskrivning	Bladbredd (mm)	Kapkapacitet i HRC 31-material [Max.Ø mm]	Kapacitet i HRC 48-material [Max.Ø mm]	Antal i förpackning	Orderkvantitet	Artikelnummer	EAN-kod
355mm/455mm justerbar bultsax	13	8	5	1	1	4932464850	4058546227951
610mm/760mm Justerbar bultsax	13	11	8	1	1	4932464851	4058546227968

Bräckjärn - Spikutdragare

- Dra enkelt ut spik utan att skada material runt spiken
- Fasad kant för åtkomst av hårt sittande spik
- Bekvämt handtag för mindre vibrationer



Beskrivning	Längd [cm]	Antal i förpackning	Orderkvantitet	Artikelnummer	EAN-kod
9" spikutdragare	22.86	1	1	4932478249	4058546344269
10" spikutdragare	25.40	1	1	4932478250	4058546344276
12" spikutdragare	30.48	1	1	4932478251	4058546344283

Bräckjärn - bred

- Fasad kant för åtkomst av hårt sittande spik
- Dra enkelt ut spik utan att skada material runt spiken
- Bekvämt handtag för mindre vibrationer
- Bekvämt handtag för mindre vibrationer



Beskrivning	Längd [cm]	Antal i förpackning	Orderkvantitet	Artikelnummer	EAN-kod
10" Bräckjärn - bred	25.40	1	1	4932478252	4058546344290

Bräckjärn

- Avfasad spets förbättrar åtkomst och hävkraft.
- Avlägsnar enkelt spik och klammer utan att skada golv eller andra material.
- Förstärkt slagyta för extra kraft med hammare.



Beskrivning	Längd [cm]	Antal i förpackning	Orderkvantitet	Artikelnummer	EAN-kod
12" Bräckjärn	30.48	1	1	4932478253	4058546344306
15" Bräckjärn	38.1	1	1	4932478254	4058546344313
21" Bräckjärn	53.3	1	1	4932492778	4058546476496

Snickarhammare, stål rak

- Stötdämpande grepp
- Rak klo för rivningsarbete
- Magnetisk spikstartare
- Spikutragare på sidan
- Hållbart I-beam-skaft med bryttålig konstruktion
- Precis balans för ökad användarvänlighet



Beskrivning	Antal i förpackning	Orderkvantitet	Artikelnummer	EAN-kod
16oz Snickarhammare, stål rak	1	1	4932478653	4058546348465
20oz Snickarhammare, stål rak	1	1	4932478654	4058546348472

Snickarhammare, stål

- Stötdämpande grepp
- Böjd klo förebygger skada på material vid spikutdragning
- Magnetisk spikstartare
- Spikutragare på sidan
- Hållbart I-beam-skaft med bryttålig konstruktion
- Precis balans för ökad användarvänlighet

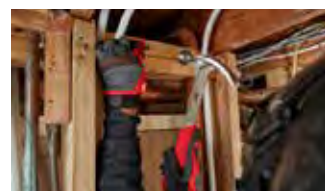

Beskrivning	Antal i förpackning	Orderkvantitet	Artikelnummer	EAN-kod
16oz Snickarhammare, stål	1	1	4932478655	4058546348489
20oz Snickarhammare, stål	1	1	4932478656	4058546348496

Snickarhammare, glasfiber

- Förstärkt glasfiberskaft
- Övergjutet handtag för stötabsorbering och bättre grepp
- Böjd klo förebygger skada på material vid spikutdragning
- Magnetisk spikstartare
- Precis balans för ökad användarvänlighet



Beskrivning	Antal i förpackning	Orderkvantitet	Artikelnummer	EAN-kod
16oz/450g Snickarhammare, glasfiber	1	1	4932478657	4058546348502
20oz/570g Snickarhammare, glasfiber	1	1	4932478658	4058546348519

Snickarhammare, träskaft

- Stötdämpande grepp i hickoryträ
- Böjd klo förebygger skada på material vid spikutdragning
- Magnetisk spikstartare
- Precis balans för ökad användarvänlighet



Beskrivning	Antal i förpackning	Orderkvantitet	Artikelnummer	EAN-kod
16oz/450g Snickarhammare, träskaft	1	1	4932478659	4058546348526
20oz/570g Snickarhammare, träskaft	1	1	4932478660	4058546348533

Bänkhammare, glasfiber

- Förstärkt glasfiberskaft
- Övergjutet handtag för stötabsorbering och bättre grepp
- Förstärkt fäste mellan skaft och huvud för ökad hållbarhet
- Precis balans för ökad användarvänlighet
- DIN 1041



Beskrivning	Antal i förpackning	Orderkvantitet	Artikelnummer	EAN-kod
200g Bänkhammare, glasfiber	1	1	4932478661	4058546348540
300g Bänkhammare, glasfiber	1	1	4932478662	4058546348557
500g Bänkhammare, glasfiber	1	1	4932478663	4058546348564
800g Bänkhammare, glasfiber	1	1	4932478664	4058546348571
1000g Bänkhammare, glasfiber	1	1	4932478665	4058546348588

Bänkhammare, träskaft

- Stötabsorberande hickoryskaft
- Förstärkt fäste mellan skaft och huvud för ökad hållbarhet
- Precis balans för ökad användarvänlighet
- DIN 1041

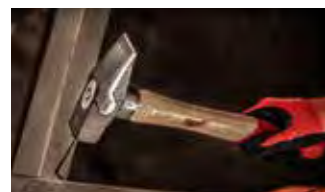

Beskrivning	Antal i förpackning	Orderkvantitet	Artikelnummer	EAN-kod
200g Bänkhammare, träskaft	1	1	4932478666	4058546348595
300g Bänkhammare, träskaft	1	1	4932478667	4058546348601
500g Bänkhammare, träskaft	1	1	4932478668	4058546348618
800g Bänkhammare, träskaft	1	1	4932478669	4058546348625
1000g Bänkhammare, träskaft	1	1	4932478670	4058546348632

Klubbhammare

- Dubbelsidig: Strukturad yta på ena sidan som ger bra grepp och minimerar glid på mejsel eller större spik. Slät sida för användning på ömtåligare ytskikt.
- Förstärkt överlagsskydd: Ökar hållbarheten vid de vanligaste felslagen
- Glasfiberskaft med övergjutet grepp: Ger bättre hållbarhet och ökad användarkomfort
- Hål för säkerhetslina: Följ enkelt säkerhetsföreskrifterna som gäller vid arbeten på högre höjd



Beskrivning	Antal i förpackning	Orderkvantitet	Artikelnummer	EAN-kod
1,36 kg klubbhammare	1	1	4932478255	4058546344320

Kulhammare i stål

- SHOCKSHIELD™-handtag motverkar vibrationer
- Precis balans för ökad kontroll och användarvänlighet
- Hållbart I-beam-skaft som motstår böjning
- Starkt stålhuvud förhindrar flisning vid kontakt
- Slitstarkt handtag i greppvänligt material



Beskrivning	Vikt (g)	Vikt (oz)	Antal i förpackning	Orderkvantitet	Artikelnummer	EAN-kod
450g Kulhammare i stål	450	16	1	1	4932492346	4058546417130
680g Kulhammare i stål	680	24	1	1	4932492347	4058546417147

Rekylfri kulhammare

- Precisionsbalanserad design och stålutfyllt huvud för optimerad kontroll
- Slitstarka metallytor som förhindrar flisbildning vid kontakt
- Stålförstärkt handtag för högre hållbarhet
- Övergjutet handtag för mer kontroll och bättre grepp



Beskrivning	Vikt (g)	Vikt (oz)	Antal i förpackning	Orderkvantitet	Artikelnummer	EAN-kod
450g Rekylfri kulhammare	450	16	1	1	4932492348	4058546417154
907g Rekylfri kulhammare	907	32	1	1	4932492349	4058546417161

Rekylfri klubbhammare

- Stålkulor i hammarhuvudet förebygger rekyl och maximerar slageffekten
- Högkvalitativt hölje som förhindrar skador på stagytorna
- Precisionsbalanserad design och övergjutet handtag för mer kontroll och bättre grepp
- Stålförstärkt handtag för högre hållbarhet



Beskrivning	Vikt (g)	Vikt (oz)	Antal i förpackning	Orderkvantitet	Artikelnummer	EAN-kod
790g Rekylfri klubbhammare	790	28	1	1	4932492350	4058546417178
1360g Rekylfri klubbhammare	1360	48	1	1	4932492351	4058546417185

Stämjärn

- Kärna helt i metall för extra hållbarhet
- Slagkappa i metall
- Permanenta storleksmarkeringar på bladet och handtaget för snabb identifiering
- Bladförvaring för säker transport eller förvaring

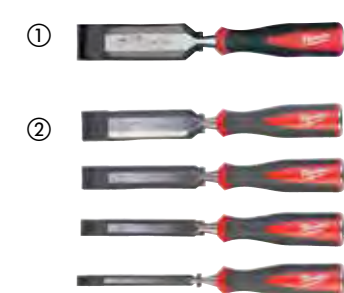

Beskrivning	Antal i förpackning	Orderkvantitet	Artikelnummer	EAN-kod
Stämjärn 6mm	1	1	4932479892	4058546376864
Stämjärn 12mm	1	1	4932479893	4058546376871
Stämjärn 19mm	1	1	4932479894	4058546376888
Stämjärn 25mm	1	1	4932479895	4058546376895
① Stämjärn 32mm	1	1	4932479896	4058546376901
② Stämjärnssats 4-del 6mm, 12mm, 19mm, 25mm	4	1	4932479897	4058546376918



Insexnycklar

- Vrid och lås fodralet för att hålla nycklarna på plats
- Kula för åtkomst med upp till 30° vinkel
- Storleksmärkning för att enkelt kunna lokalisera rätt nyckel
- Hål för MILWAUKEES verktygssäkringar för användning på höga höjder

Beskrivning	Antal i förpackning	Orderkvantitet	Artikelnummer	EAN-kod
① Insexnycklar 1.5, 2, 2.5, 3, 4, 5, 6, 8, 10mm	9	1	4932478621	4058546348144
Insexnyckel 1,5mm	1	10	4932492409	4058546417765
Insexnyckel 2mm	1	10	4932492410	4058546417772
Insexnyckel 2,5mm	1	10	4932492411	4058546417789
Insexnyckel 3mm	1	10	4932492412	4058546417796
Insexnyckel 4mm	1	10	4932492413	4058546417802
Insexnyckel 5mm	1	10	4932492414	4058546417819
Insexnyckel 6mm	1	10	4932492415	4058546417826
Insexnyckel 8mm	1	10	4932492416	4058546417833
Insexnyckel 10mm	1	10	4932492417	4058546417840
② Insexnyckelsats kompakt 9-dels 1.5, 2, 2.5, 3, 4, 5, 6, 8, 10mm	9	1	4932492399	4058546417666
Insexnyckel kompakt 1.5mm	1	10	4932492400	4058546417673
Insexnyckel kompakt 2mm	1	10	4932492401	4058546417680
Insexnyckel kompakt 2.5mm	1	10	4932492402	4058546417697
Insexnyckel kompakt 3mm	1	10	4932492403	4058546417703
Insexnyckel kompakt 4mm	1	10	4932492404	4058546417710
Insexnyckel kompakt 5 mm	1	10	4932492405	4058546417727
Insexnyckel kompakt 6mm	1	10	4932492406	4058546417734
insexnyckel kompakt 8mm	1	10	4932492407	4058546417741
Insexnyckel kompakt 10mm	1	10	4932492408	4058546417758

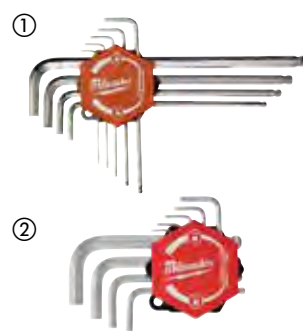

L-formal torxnyckelsats

- Kompakta nycklar för åtkomst i trånga utrymmen.
- Rund ände för tillgång till skruven med upp till 25° vinkel.
- Lättavläst storleksmärkning.
- Kompakta nycklar för enkel åtkomst i trånga utrymmen.
- Hål för verktygssäkring för enkel montering i MILWAUKEES säkerhetssortiment för att möjliggöra

Beskrivning	Antal i förpackning	Orderkvantitet	Artikelnummer	EAN-kod
① 9-dels L-formal torxnyckelsats T8, T9, T10, T15, T20, T25, T27, T30, T40	9	1	4932492693	4058546475642
Torxnyckel - T8	1	10	4932492694	4058546475659
Torxnyckel - T9	1	10	4932492695	4058546475666
Torxnyckel - T10	1	10	4932492696	4058546475673
Torxnyckel - T15	1	10	4932492697	4058546475680
Torxnyckel - T20	1	10	4932492698	4058546475697
Torxnyckel - T25	1	10	4932492699	4058546475703
Torxnyckel - T27	1	10	4932492700	4058546475710
Torxnyckel - T30	1	10	4932492701	4058546475727
Torxnyckel - T40	1	10	4932492702	4058546475734
② 9-dels kompakt L-formad torxnyckelsats T8, T9, T10, T15, T20, T25, T27, T30, T40	9	1	4932492703	4058546475741
Kompakt torxnyckel - T8	1	10	4932492704	4058546475758
Kompakt torxnyckel - T9	1	10	4932492705	4058546475765
Kompakt torxnyckel - T10	1	10	4932492706	4058546475772
Kompakt torxnyckel - T15	1	10	4932492707	4058546475789
Kompakt torxnyckel - T20	1	10	4932492708	4058546475796
Kompakt torxnyckel - T25	1	10	4932492709	4058546475802
Kompakt torxnyckel - T27	1	10	4932492710	4058546475819
Kompakt torxnyckel - T30	1	10	4932492711	4058546475826
Kompakt torxnyckel - T40	1	10	4932492712	4058546475833

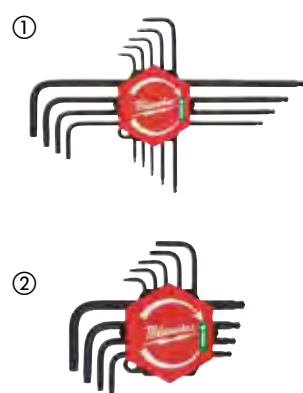

NYHET

L-formad insexnyckelsats

- Svängbar nyckelhållare för enkel åtkomst.
- Rund ände för tillgång till skruven med upp till 30° vinkel.
- Storleksmärkning för att enkelt kunna lokalisera rätt nyckel.
- Laseretsade storleksmarkeringar.
- Snabb nyckelåtkomst.

Beskrivning	Antal i förpackning	Orderkvantitet	Artikelnummer	EAN-kod
13-dels insexnyckelsats - tumstorlekar <i>3/16", 5/16", 1/4", 3/32", 5/32", 3/16", 1/8", 7/64", 3/32", 5/64", 1/16", 0.05"</i>	1	1	4932493615	4058546484866



NYHET

Vikbar insexnyckelsats

- Ihopfällbara insexnycklar möjliggör enkel åtkomst och förvaring.
- Tydliga storleksmarkeringar för snabb och enkel identifiering.
- Ergonomiskt handtag ger bekvämt och säkert grepp.
- Metallhölje för ökad hållbarhet.

Beskrivning	Längd (mm)	Antal i förpackning	Orderkvantitet	Artikelnummer	EAN-kod
① Insexnyckelsats vikbar metrisk 8-del 1.5mm, 2mm, 2.5mm, 3mm, 4mm, 5mm, 6mm & 8mm	118	1	1	4932480978	4058546412630
② Torxnyckelsats vikbar 8-del T9, T10, T15, T20, T25, T27, T30 & T40	118	1	1	4932480979	4058546412647
③ 9-dels insexnyckelsats - tumstorlekar <i>3/64", 3/32", 1/64", 1/8", 3/64", 3/32", 3/16", 1/32", 1/4"</i>	116	1	1	4932493614	4058546484859



Tri-lobe skruvmejslar

- Bekvämt Tri-Lobe-handtag optimerat för maximal användarkomfort och applikationer med högt vridmoment
- Permanenta synliga ID-markeringar för snabb verktygsidentifiering
- Hål för säkerhetslina
- Härdade magnetiska spetsar för maximalt fäste och hållbarhet
- 3-sidigt antirullhandtag
- Skaftet passar en skiftnyckel för extra åtdragning

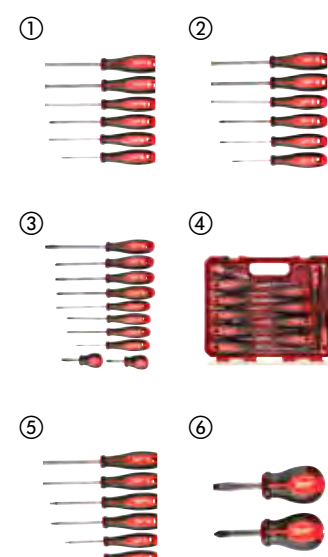

	Beskrivning	Skaft	Antal i förpackning	Orderkvantitet	Artikelnummer	EAN-kod
Spår	SL 0.4 x 2 x 65	Rund	1	1	4932471773	4058546296728
	SL 0.4 x 2.5 x 75	Rund	1	1	4932471774	4058546296735
	SL 0.5 x 3 x 75	Rund	1	1	4932471775	4058546296742
	SL 0.5 x 3 x 150	Rund	1	1	4932471776	4058546296759
	SL 0.6 x 3.5 x 100	Rund	1	1	4932471777	4058546296766
	SL 0.8 x 4 x 100	Rund	1	1	4932471778	4058546296773
	SL 1.0 x 5.5 x 125	Rund	1	1	4932471779	4058546296780
	SL 1.2 x 6.5 x 45	Hex	1	1	4932471780	4058546296797
	SL 1.2 x 6.5 x 125	Hex	1	1	4932471781	4058546296803
	SL 1.2 x 8 x 150	Hex	1	1	4932471782	4058546296810
SL 1.6 x 8 x 175	Hex	1	1	4932471783	4058546296827	
SL 1.2 x 10 x 200	Hex	1	1	4932471784	4058546296834	
Phillips	PH0 x 75	Hex	1	1	4932471785	4058546296841
	PH1 x 100	Hex	1	1	4932471786	4058546296858
	PH2 x 45	Hex	1	1	4932471787	4058546296865
	PH2 x 125	Hex	1	1	4932471788	4058546296872
PH3 x 150	Hex	1	1	4932471789	4058546296889	
Pozidrive	PZ0 x 75	Hex	1	1	4932471790	4058546296896
	PZ1 x 100	Hex	1	1	4932471791	4058546296902
	PZ2 x 45	Hex	1	1	4932471792	4058546296919
	PZ2 x 125	Hex	1	1	4932471793	4058546296926
PZ3 x 150	Hex	1	1	4932471794	4058546296933	
TORX	T6 x 65	Rund	1	1	4932471795	4058546296940
	T7 x 65	Rund	1	1	4932471796	4058546296957
	T8 x 65	Rund	1	1	4932471797	4058546296964
	T9 x 75	Rund	1	1	4932471798	4058546296971
	T10 x 75	Rund	1	1	4932471799	4058546296988
	T15 x 75	Rund	1	1	4932471800	4058546296995
	T20 x 100	Rund	1	1	4932471801	4058546297008
	T25 x 100	Rund	1	1	4932471802	4058546297015
	T30 x 125	Rund	1	1	4932471803	4058546297022
	T40 x 125	Rund	1	1	4932471804	4058546297039

Beskrivning	Antal i förpackning	Orderkvantitet	Artikelnummer	EAN-kod
① Tri-lobe skruvmejselset 1 (6-del) PZ1 / PZ2 / SL3 / SL4 / SL5.5 / SL6.5	6	1	4932471806	4058546297053
② Tri-lobe skruvmejselset 2 (6-del) PH1 / PH2 / SL3 / SL4 / SL5.5 / SL6.5	6	1	4932471807	4058546297060
Tri-lobe skruvmejselset 3 (10-del)				
③ PZ1 / PZ2 / PH1 / PH2 / SL3 / SL5.5 / SL6.5 / SL6.5 / SL8	10	1	4932471808	4058546297077
Tri-lobe skruvmejselset 4 (12-del)				
④ PZ0 / PZ1 / PZ2 / PH0 / PH1 / PH2 / SL2.5 / SL4 / SL5.5 / SL6.5 / SL6.5 / SL8	12	1	4932472003	4058546323998
Tri-lobe Torxskruvmejselset (6-del)				
⑤ T10 / T15 / T20 / T25 / T30 / T40	6	1	4932471809	4058546297084
Tri-lobe skruvmejselset stubby (2-del)				
⑥ PZ2 x 45mm / SL6.5 x 45mm	2	1	4932471810	4058546297091

Tri-lobe rivnings-skruvmejsel

- Slagkappa.
- Metallkärna
- Skaftet passar en skiftnyckel för extra åtdragning.
- Behagligt handtag.



Beskrivning	Antal i förpackning	Orderkvantitet	Artikelnummer	EAN-kod
Tri-lobe slagskruvmejsel PH2 / SL7.9 mm	2	1	4932471872	4058546297718

Slagskruvmejsel

- Härdad metallkärna vilket ger maximal hållbarhet på skaftet
- Flera slagtyper som ger användaren mer kraft vid mejsling och bändande
- Spets som kan gå igenom metallplåt



Beskrivning	Längd (mm)	Antal i förpackning	Orderkvantitet	Artikelnummer	EAN-kod
Slagskruvmejsel	287	1	1	4932480975	4058546412609

Precisionsskruvmejslar

- Helt i metall.
- 360° roterande bakkåpa.
- Förkromade skaft ökar verktygets livslängd genom att minska korrosion.
- Hållbart fodral med robust blixtlås ingår för att lagra verktyg.
- Längre skaft för förbättrad sikt och utökad räckvidd.



Beskrivning	Antal i förpackning	Orderkvantitet	Artikelnummer	EAN-kod
Precisionsskruvmejselset (6 st) PH00 / PH0, SL1.6 / SL2 / SL3.2 / SL4	6	1	4932471869	4058546297688
Torx precisionsskruvmejsel (6 st) T6, T7, T8, T9, T10, T15	6	1	4932471870	4058546297695

Multispärrskruvmejsel

- Bitförvaring i handtaget.
- Enkelt att se när en bits saknas.
- Avtagbar bitförvaring för åtkomst i trånga utrymmen.
- Elverktygsfärdig bitshållare med 1/4"-fäste.
- Dubbelsidiga bits i 27-i-1 multispärrskruvmejseln för brett utbud av applikationer.
- Lasergraverade storlekar för snabb identifiering.

Beskrivning	Antal i förpackning	Orderkvantitet	Artikelnummer	EAN-kod
① 8 i 1 kompakt multispärrskruvmejsel PH1 / PH2 / PZ1 / PZ2 / T15 / SL 0.6x4.5 / SL 1.2x6.5	1	6	4932480581	4058546408664
② 14-i-1 multispärrskruvmejsel Hex 3 mm / Hex 4 mm / Hex 5 mm / PH1 / PH2 / PZ1 / PZ2 / T10 / T15 / T20 / T25 / SL 0.8x5.5 / SL 1.2x6.5	1	6	4932480582	4058546408671
③ 27-i-1 multispärrskruvmejsel Hex 2 mm & Hex 3mm / Hex 2.5mm & Hex 4mm / Hex 5mm & Hex 6mm / PH0 & SL 1.2x6.5 / PH1 & SL 0.6x4.5 / PH2 & SL 0.5x5.0 / PH3 & SL 0.8x5.5 / T10 & T15 / T20 & T30 / PZ1 & T25 / PZ2 & T27 / PZ3 & T40 / Hex 1.5mm & T9	1	6	4932480583	4058546408688
④ 2-pack kompakt multispärrskruvmejslar kit 14-i-1 multispärrskruvmejsel - 4932480582, 8-i-1 multispärrskruvmejsel - 4932480581	1	6	4932492811	4058546476823



Multiskruvmejslar

- Bitförvaring i handtaget
- Enkelt att se när en bits saknas
- Borttagbar bitförvaring för åtkomst i trånga utrymmen
- Elverktygsfärdig bitshållare med 1/4"-fäste
- Dubbelsidiga bits i 27-i-1 multiskruvmejseln för brett utbud av applikationer
- Dubbelsidiga bits i 4-i-1 multiskruvmejseln precision
- Lasergraverade storlekar på bitsarna för enkel identifiering.

Beskrivning	Antal i förpackning	Orderkvantitet	Artikelnummer	EAN-kod
① 8 i 1 kompakt multiskruvmejsel PH1 / PH2 / PZ1 / PZ2 / T15 / SL 0.6x4.5 / SL 1.2x6.5	1	6	4932492807	4058546476786
② 14-i-1 multiskruvmejsel Hex 3 mm / Hex 4 mm / Hex 5 mm / PH1 / PH2 / PZ1 / PZ2 / T10 / T15 / T20 / T25 / SL 0.8x5.5 / SL 1.2x6.5	1	6	4932492806	4058546476779
③ 14-i-1 torx multiskruvmejsel PH1 / PH2 / T6 / T7 / T8 / T9 / T10 / T15 / T20 / T25 / T27 / T30 / T40	1	6	4932492810	4058546476816
④ 27-i-1 multiskruvmejsel Hex 2 mm & Hex 3mm / Hex 2.5mm & Hex 4mm / Hex 5mm & Hex 6mm / PH0 & SL 1.2x6.5 / PH1 & SL 0.6x4.5 / PH2 & SL 0.5x5.0 / PH3 & SL 0.8x5.5 / T10 & T15 / T20 & T30 / PZ1 & T25 / PZ2 & T27 / PZ3 & T40 / Hex 1.5mm & T9	1	6	4932492808	4058546476793
⑤ 4-i-1 multiskruvmejsel precision PH00 & SL 0.23x1.5 / PH0 & SL 0.5x3.0	1	6	4932480584	4058546408695



8 i 1 kompakt multispärrskruvmejsel

- Helt i metall för kraftfullare dragkraft och 2 draginställningar för maximal kontroll.
- Härdad spets för optimal passform och maximal hållbarhet.
- Bitförvaring i handtaget.
- Härdade bitsspetsar.

Beskrivning	Antal i förpackning	Orderkvantitet	Artikelnummer	EAN-kod
8 i 1 kompakt multibit spärrskruvmejsel PH1 / PH2 / PZ1 / PZ2 / TX15 / SL4.8 / SL6.4	1	1	4932471868	4058546297671



9-i-1 multispärrskruvmejsel

- Ergonomisk 152 mm skruvmejsel med 1/4" Hex-fäste
- Helt i metall för kraftfullare dragkraft och 2 draginställningar för maximal kontroll
- 88 mm långa bits, kompatibla med elverktyg
- Härdad spets för optimal passform och maximal hållbarhet
- Förvaring av samtliga bits i spärrskruvmejseln handtag
- Rostfria bits

Beskrivning	Antal i förpackning	Orderkvantitet	Artikelnummer	EAN-kod
9-i-1 multispärrskruvmejsel - universal PH1 / PH2 / PZ1 / PZ2 / T15 / T20 / slits 0.8 x 5.5 mm	1	12	4932471598	4058546294977



HOLLOWCORE™ Magnetisk Skruvmejsel

- HOLLOWCORE™ skruvmejsel med obegränsat djup för att lossa/spänna långa bultar (patentsökt).
- Magnetiskt fäste för lättare användning
- Universell passform som passar 4 x fler bultar - fyrkantiga, 8-kant, 12-kant och Hex
- Lossar rostiga och skadade bultar
- Storlekar identifierade med färg för lätt orientering
- Skaftet är greppvänligt för skiftnycklar, används med fördel som extra hävstång
- Förkromad för maximal hållbarhet
- Skaft i stål för maximal livslängd och hållbarhet

Storlek (mm)	Färgkod	För för-ankrings-stänger med	Antal i förpackning	Orderkvantitet	Artikelnummer	EAN-kod
① 5	Svart	M3	1	1	48222531	045242294428
② 5.5	Brun	M3	1	1	48222532	045242294435
③ 6	Röd	M3.5	1	1	48222533	045242294442
④ 7	Orange	M4	1	1	48222534	045242294459
⑤ 8	Gul	M5	1	1	48222535	045242294466
⑥ 10	Blå	M6	1	1	48222536	045242294473
⑦ 13	Orange	M8	1	1	48222537	045242294480



Tri-Lobe VDE skruvmejslar

- VDE-testade till 10 000 V och garanterade till 1000 V.
- Smal skaftdiameter för åtkomst till lågt liggande skruvapplikationer.
- Bekvämt Tri-Lobe-handtag optimerat för maximal användarkomfort och applikationer med högt vridmoment.
- Permanenta synliga ID-markeringar för snabb verktygsidentifiering.
- 3-sidigt handtag som inte rullar.
- Hål till verktygssäkring.



Beskrivning	Antal i förpackning	Orderkvantitet	Artikelnummer	EAN-kod
Tri-Lobe VDE skruvmejsel - Spår 0,4 x 2,5 x 75	1	1	4932478712	4058546349059
Tri-Lobe VDE skruvmejsel - Spår 0,5 x 3 x 100	1	1	4932478713	4058546349066
Tri-Lobe VDE skruvmejsel - Spår 0,6 x 3,5 x 100	1	1	4932478714	4058546349073
Tri-Lobe VDE skruvmejsel - Spår 0,8 x 4 x 100	1	1	4932478715	4058546349080
Tri-Lobe VDE skruvmejsel - Spår 1,0 x 5,5 x 125	1	1	4932478716	4058546349097
Tri-Lobe VDE skruvmejsel - Spår 1,2 x 6,5 x 150	1	1	4932478717	4058546349103
Tri-Lobe VDE skruvmejsel - Spår 1,6 x 8 x 175	1	1	4932478718	4058546349110
Tri-Lobe VDE skruvmejsel - PH0 x60	1	1	4932478720	4058546349134
Tri-Lobe VDE skruvmejsel - PH1 x80	1	1	4932478721	4058546349141
Tri-Lobe VDE skruvmejsel - PH2 x100	1	1	4932478722	4058546349158
Tri-Lobe VDE skruvmejsel - PH3 x150	1	1	4932478723	4058546349165
Tri-Lobe VDE skruvmejsel - PZ0 x60	1	1	4932478724	4058546349172
Tri-Lobe VDE skruvmejsel - PZ1 x80	1	1	4932478725	4058546349189
Tri-Lobe VDE skruvmejsel - PZ2 x100	1	1	4932478726	4058546360085
Tri-Lobe VDE skruvmejsel - PZ3 x150	1	1	4932478727	4058546360092
Tri-Lobe VDE skruvmejsel T10 x60	1	1	4932478728	4058546360108
Tri-Lobe VDE skruvmejsel T15 x75	1	1	4932478729	4058546360115
Tri-Lobe VDE skruvmejsel T20 x100	1	1	4932478730	4058546360122
Tri-Lobe VDE skruvmejsel T25 x100	1	1	4932478731	4058546360139
Tri-Lobe VDE skruvmejsel T30 x100	1	1	4932478732	4058546360146
Tri-Lobe VDE skruvmejsel - PH/ L1 x80	1	1	4932478733	4058546360153
Tri-Lobe VDE skruvmejsel - PH/ SL2 x100	1	1	4932478734	4058546360160
Tri-Lobe VDE skruvmejsel - PZ/ SL1 x80	1	1	4932478735	4058546360177
Tri-Lobe VDE skruvmejsel - PZ/ SL2 x100	1	1	4932478736	4058546360184
Voltmätare 0,5 x 3 x 65	1	1	4932478719	4058546349127
① Tri-Lobe VDE skruvmejselsats - 5-delar PZ1 / PZ2 / SL3 / SL4 och spänningsprovare	1	1	4932478737	4058546360191
② Tri-Lobe VDE skruvmejselsats PZ - 7-delar SL2,5 / SL3 / SL4, PH2, PZ1 / PZ2 och spänningsprovare	1	1	4932478738	4058546360207
③ Tri-Lobe VDE skruvmejselsats PH - 7-delar SL2,5 / SL3 / SL4 / SL5,5 / PH1 / PH2 och spänningsprovare	1	1	4932478739	4058546360214
④ Tri-Lobe VDE skruvmejselsats 12-delar SL2,5 / SL3 / SL4 / SL5,5 / PH1 / PH2 / PZ1 / PZ2 / T10 / T15 / T20 och spänningsprovare	1	1	4932479095	4058546368890



VDE tänger

- VDE (DIN EN / IEC 60900) certifierade verktyg. Testad till 10.000 volt och garanteras till 1000 volt. Testad mot kyla ner till -40°.
- Helgjutna stålskar, härdade för bästa hållbarhet. Grå titanfinish garanterar maximal korrosionsbeständighet och mindre reflexer.
- Induktionshärdade stålskar.
- Hävstångsverkan för maximal kraftöverföring.
- Ergonomiskt mjukt handtag för bekvämare användning och bra grepp



Beskrivning	Total längd (mm)	Antal i förpackning	Orderkvantitet	Artikelnummer	EAN-kod
① VDE 160 mm kabeltång	160	1	1	4932464562	4058546225070
	210	1	1	4932464563	4058546225087
② VDE lång 205 mm spetstång	205	1	1	4932464564	4058546225094
③ VDE lång 45 grad. spetstång	205	1	1	4932464565	4058546225100
	145	1	1	4932464566	4058546225117
④ VDE 145 mm sidavbitare	160	1	1	4932464567	4058546225124
	180	1	1	4932464568	4058546225131
	180	1	1	4932464569	4058546225148
⑤ VDE 180 mm HD sidavbitare	200	1	1	4932464570	4058546225155
⑥ VDE 165 mm kombinationstång	165	1	1	4932464571	4058546225162
	180	1	1	4932464572	4058546225179
⑦ VDE 160 mm avisoleringsstång	160	1	1	4932464573	4058546225186
⑧ VDE 240 mm polygrip	240	1	1	4932464574	4058546225193
⑨ VDE tångset (3-del) - Sidavbitare (160 mm), spetstång (205 mm), kombinationstång (180 mm)		3	1	4932464575	4058546225209

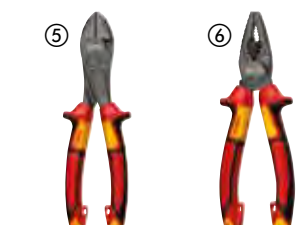
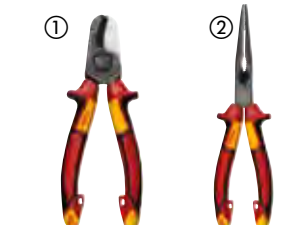

Tänger

- Optimal hävstång för ett mer effektivt arbete.
- Rundade kanter för minskat slitage.
- Grå ickereflekterande titanyta som säkerställer maximal korrosionsbeständighet.
- Ergonomiskt mjukt grepp för bekvämare användning.
- Räfflad textur på handtaget ger ett förbättrat grepp.
- Hål för verktygssäkring.



Beskrivning	Antal i förpackning	Orderkvantitet	Artikelnummer	EAN-kod
① Kombinationstång - 165mm	1	1	4932492461	4058546418281
Kombinationstång - 180mm	1	1	4932492462	4058546418298
② Sidavbitare - 160mm	1	1	4932492463	4058546418304
③ Sidavbitare 200mm	1	1	4932492464	4058546418311
④ Spetstång - 205mm	1	1	4932492465	4058546418328
⑤ 45° spetstång - 205mm	1	1	4932492466	4058546418335
⑥ Polygrip - 180mm	1	1	4932492458	4058546418250
Polygrip - 250mm	1	1	4932492459	4058546418267
Polygrip - 300mm	1	1	4932492460	4058546418274
⑦ Tängsats 3 delar	3	1	4932492773	4058546476441
1 x kombinationstång 180mm 4932492462, 1x spetstång 205mm 4932492465, 1 x sidavbitare 160mm 4932492463				

Ändavbitare

- Järnkarbidkant för längre livslängd
- Komfortabelt grepp: bekvämare än doppad plast och skalas/liits inte av på samma sätt
- Det runda huvudet förebygger eventuella skador på ömtåliga ytor
- Smidd konstruktion: verktyget har maximal hållbarhet i tuffa arbetsmiljöer
- Rostskydd: svartoxidering skyddar mot rost



Beskrivning	Längd (mm)	Antal i förpackning	Orderkvantitet	Artikelnummer	EAN-kod
Ändavbitare	180	1	1	48226407	045242356096

Stängseltång

NYHET

- Multifunktionell design med 6 olika funktioner, inklusive en klammerborttagare, klammertång, stängseltrådsklippare, stängseltrådsdragare, stängseltrådskrimpare och hammare.
- Smidd huvuddesign för de mest krävande applikationerna.
- Bekvämt handtag för bättre grepp.
- Svart oxid-finish skyddar mot rost och är optimal för krävande arbetsplatsmiljöer.



Beskrivning	Antal i förpackning	Orderkvantitet	Artikelnummer	EAN-kod
Stängseltång	1	1	4932493926	4058546510862

Kombinationstång 7-i-1

- Avisolerare – klarar kabelstorlekar: 0.75 mm², 1.0 mm², 1.5 mm², 2.5 mm², 4.0 mm², 6.0 mm².
- Kabelavskärare: med laserhårdade skäreppor.
- Tång: lämplig för att greppa och böja kablar.
- Gradning – räfflat huvud för gradning av rör för 12 - 25 mm.
- Kabelböjare – inbyggd funktion för att böja kablar.
- Integrerad press.
- Integrerad but sax.
- Enhands låsmekanism: låses lätt med en hand och förblir låst under förvaring. Fjäder öppnar käftarna automatiskt.
- Rostskyddsbehandlad: ger längre livslängd genom reducerad korrosion.



Beskrivning	Avisoleringskapacitet (mm ²)	Kapacitet i hård kabel 1800(N/mm ²) [Max. Ø mm]	Kapacitet i Al och Cu kabel [Max. Ø ameter mm]	Gradning huvud max. diameter (mm)	Antal i förpackning	Orderkvantitet	Artikelnummer	EAN-kod
Kombinationstång 7-i-1	0,75, 1,0, 1,5, 2,5, 4,0, 6,0	2,5	6,0	25	1	1	4932478554	4058546347475



Heavy duty kabeltång

- För generella grip- och kapapplikationer
- Design med hävstångseffekt – långa handtag ger maximal kapkraft och hävstångseffekt
- Gradning – räfflat huvud för gradning av rör upp till 25 mm eliminerar behovet av extra verktyg
- Spikutdragare – kraftigt grepp och med hävstångseffekt
- Tåliga laserhårdade skäreppor som kappar kabel, bultar, skruvar och spik. Extra härdat till 64 HRC.
- Räfflad gripzon för stark och säkert grepp
- Tillverkad av krom-vanadium stål för bästa hållbarhet och bra rostskydd
- Ergonomisk och tåligt gummiklätt grepp ger extra komfort och längre livstid
- Inbyggd crimpfunktion



Kapkapacitet hård kabel (mm)	Kapkapacitet mjuk tråd (mm)	Total längd (mm)	Vikt (g)	Gradning huvud max. diameter (mm)	Antal i förpackning	Orderkvantitet	Artikelnummer	EAN-kod
3.0	4.6	250	480	25	1	1	48226100	045242342228



PVC/oljefiltertång

- Mångsidig 89mm käftkapacitet i en kompakt storlek på 229mm, erbjuder en lösning för flera VVS- och verkstadsapplikationer
- Bekvämt och slitstarkt grepp
- Smidda konstruktioner för rostskydd och ökad hållbarhet



Beskrivning	Längd (mm)	Antal i förpackning	Orderkvantitet	Artikelnummer	EAN-kod
PVC/oljefiltertång	229	1	1	4932492511	4058546418786

Spetstång

- Djupgående korshandtag för ökad räckvidd i trånga utrymmen för bästa åtkomst.
- Greppzoner med multifunktion för att greppa en bred variation av material så som skruvar, kablar och rundade delar.
- Singelledat grepp för mer kontroll och bättre grepp.
- Texturerad spets för kontroll när du greppar och vrider med tandad spets.

NYHET



Beskrivning	Längd (mm)	Tip Angle [°]	Antal i förpackning	Orderkvantitet	Artikelnummer	EAN-kod
Spetstång extra lång - rak	332	0°	1	1	4932492497	4058546418649
Spetstång extra lång - 45°	326	45°	1	1	4932492498	4058546418656
Spetstångssats extra lång - 2-dels			2	1	4932492499	4058546418663
Rak spetstång extra lång, 45° spetstång extra lång						

Slangtång

- Djupgående korshandtag för ökad räckvidd i trånga utrymmen för bästa åtkomst.
- Greppzoner med multifunktion för att greppa en bred variation av material så som skruvar, kablar och rundade delar.
- Singelledat grepp för mer kontroll och bättre grepp.
- Rundad spets för att greppa slangar utan att orsaka skador.

NYHET



Beskrivning	Längd (mm)	Antal i förpackning	Orderkvantitet	Artikelnummer	EAN-kod
Ringspetstång (8 mm)	327	1	1	4932492500	4058546418670
Ringspetstång (12,7 mm)	324	1	1	4932492501	4058546418687
Ringspetstång (19mm)	321	1	1	4932492502	4058546418694
Ringspetstångsats 3-dels		3	1	4932492503	4058546418700
Spetstång (8mm), spetstång (12,7mm), spetstång (19mm)					

Låsringstång

NYHET

- Greppvänlig justering för invändig och utvändig konvertering av låsring.
- Hållbar säkring helt i metall.
- Halkfritt grepp.



Beskrivning	Längd (mm)	Spets	Tip Angle [°]	Antal i förpackning	Orderkvantitet	Artikelnummer	EAN-kod
Låsringstång liten - rak	154	0.9mm	18°	1	1	4932492487	4058546418540
Låsringstång liten - 45°	152	0.9mm	45°	1	1	4932492488	4058546418557
Låsringstång liten - 90°	147	0.9mm	90°	1	1	4932492489	4058546418564
Låsringstång medium - rak	154	1.2mm	18°	1	1	4932492490	4058546418571
Låsringstång medium - 45°	152	1.2mm	45°	1	1	4932492491	4058546418588
Låsringstång medium - 90°	147	1.2mm	90°	1	1	4932492492	4058546418595
Låsringstång stor - rak	188	1.8mm	18°	1	1	4932492493	4058546418601
Låsringstång stor - 45°	186	1.8mm	45°	1	1	4932492494	4058546418618
Låsringstång stor - 90°	179	1.8mm	90°	1	1	4932492495	4058546418625
Låsringstång 9-dels				9	1	4932492496	4058546418632

Förvaringslåda med magnetisk bas, liten låsringstång - rak - 0.9mm spets, liten låsringstång - 45° - 0.9mm spets, liten låsringstång - 90° - 0.9mm spets, medium låsringstång - rak - 1.2mm spets, medium låsringstång - 45° - 1.2mm spets, medium låsringstång - 90° - 1.2mm spets, stor låsringstång - rak - 1.8mm spets, stor låsringstång - 45° - 1.8mm spets, stor låsringstång - 90° - 1.8mm spets



TORQUE LOCK™ Griptänger

- TORQUE LOCK™: snabb fastspänning och frigöring. Krok för manuell justering av gripkraft. Kan även användas för att hänga verktyget
- Härdade käftar: Aggressiva käftar för maximal kraft i greppet
- Förokromade: förokromade verktyg ökar livslängden genom att minska korrosionen
- Automatisk öppning av käftar: fjäder öppnar käftarna automatiskt för optimal bekvämlighet
- MAXBITE™ tänger har speciellt utvecklad käftgeometri för maximalt grepp

	Total längd (mm)	Total längd (tum)	Käft typ	Käftpacitet (mm)	Käftöppningskapacitet för rör (mm)	Antal i förpackning	Orderkvantitet	Artikelnummer	EAN-kod
①	170	7	Maxbite™	-	38	1	1	4932471730	4058546296292
②	250	10	Maxbite™	-	50	1	1	4932471729	4058546296285
③	127	5	Vinklad	-	26	1	1	4932472263	4058546339098
④	170	7	Vinklad	-	38	1	1	4932471732	4058546296315
⑤	250	10	Vinklad	-	51	1	1	4932471725	4058546296247
⑥	250	10	Rak	30	-	1	1	4932471726	4058546296254
⑦	100	4	Lång	42	-	1	1	4932472262	4058546339081
⑧	150	6	Lång	52	-	1	1	4932471731	4058546296308
⑨	230	9	Lång	76	-	1	1	4932471733	4058546296322
⑩	72	4	krokad	-	18	1	1	4932493618	4058546484897
⑪	343	12	stor kapacitet	-	90	1	1	4932493619	4058546484903



TORQUE LOCK™ Svetstänger

- TORQUE LOCK™: snabb fastspänning och frigöring. Krok för manuell justering av gripkraft – Kroken kan även användas för att hänga verktyget
- Härdade käftar: aggressiva käftar för maximal kraft i greppet
- Förokromade: förokromade verktyg ökar livslängden genom att minska korrosionen
- Automatisk öppning av käftar: Fjäder öppnar käftarna automatiskt för optimal bekvämlighet

	Total längd (mm)	Total längd (tum)	Käft typ	Käftpacitet (mm)	Antal i förpackning	Orderkvantitet	Artikelnummer	EAN-kod
①	230	9	Fasta tryckskor - Spets	114	1	1	4932472257	4058546339036
②	480	18	Fasta tryckskor - Spets	170	1	1	4932472259	4058546339050
③	280	11	Fasta tryckskor	90	1	1	4932471728	4058546296278
④	480	18	Fasta tryckskor - spets	170	1	1	4932472260	4058546339067
⑤	230	9	Justerbara tryckskor	114	1	1	4932472258	4058546339043
⑥	280	11	Justerbara tryckskor	100	1	1	4932471727	4058546296261
⑦	480	18	Justerbara tryckskor	170	1	1	4932472261	4058546339074
⑧	152	6	Standard	57.2	1	1	4932493617	4058546484880

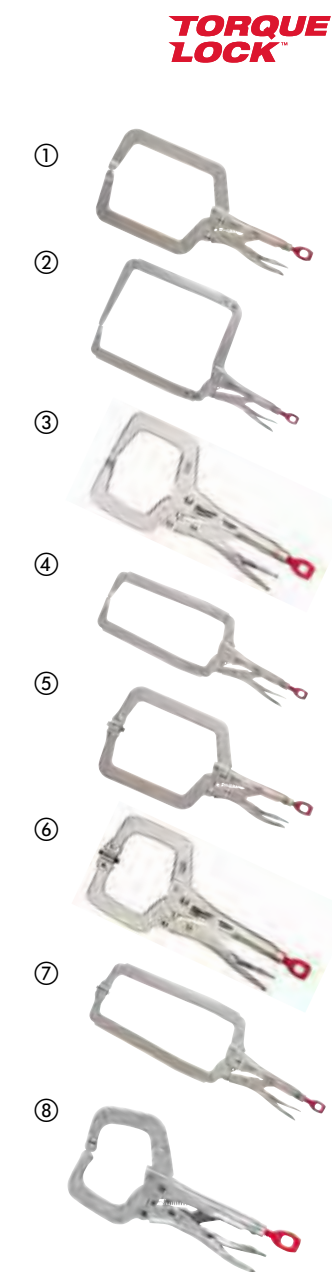

TORQUE LOCK™ låsbar svetstång

- TORQUE LOCK™ med snabb fastspänning och frigöring. Krok för manuell justering av gripkraft. Kan även användas för att hänga verktyget.
- U-formade käftar för ett kloklignande grepp på både runda och fyrkantiga rör under svetsning.
- Härdade käftar för maximal kraft i greppet.
- Förkromad för ökad livslängd genom att minska korrosionen.



NYHET

TORQUE LOCK™

Beskrivning	Längd (mm)	Längd [Inch]	Antal i förpackning	Orderkvantitet	Artikelnummer	EAN-kod
9" - 229mm TORQUE LOCK™ låsbar svetstång	275	10.85	1	1	4932493616	4058546484873

TORQUE LOCK™ svetstång

- TORQUE LOCK™: Snabb fastspänning och frigöring. Krok för manuell justering av gripkraft. Kan även användas för att hänga verktyget.
- Härdade käftar: Aggressiva käftar för maximal kraft i greppet.
- Förkromade: Förkromade verktyg ökar livslängden genom att minska korrosionen.
- Automatisk öppning av käftar: Fjädr öppnar käftarna automatiskt för optimal bekvämlighet.
- Svetstången klarar att böja, forma och pressa utan svårigheter.
- Idealisk för att hålla tunnplåt.



TORQUE LOCK™

Beskrivning	Total längd (mm)	Total längd (tum)	Käftkapacitet (mm)	Antal i förpackning	Orderkvantitet	Artikelnummer	EAN-kod
TORQUE LOCK™ Svetstång för tunnplåt	200	8	42	1	1	4932471734	4058546296339

TORQUE LOCK™ kedjertång

- TORQUE LOCK™: Snabbare installation och lättare att frigöra när den är spänd runt materialet. Extra kraft kan appliceras på TORQUE LOCK™ skruven för bättre och säkrare grepp. Kan även användas för upphängning / förvaring.
- Förkromade: Förkromade verktyg ökar livslängden genom att minska korrosionen
- Automatisk öppning av käftar: Fjädr öppnar käftarna automatiskt för optimal bekvämlighet
- Kedjetången håller och låses runt alla föremål oavsett form
- Den går snabbt att anpassa med hjälp av spärrhake som är låsbar i båda riktningar



TORQUE LOCK™

Beskrivning	Total längd (mm)	Total längd (tum)	Käftöppningskapacitet för rör (mm)	Antal i förpackning	Orderkvantitet	Artikelnummer	EAN-kod
TORQUE LOCK™ Kedjetång	270	9	79	1	1	48223542	045242472727

Rörtänger i stål och aluminium

- Stor käke för säkert grepp om rör
- Dubbla spiralfjädrar för maximal hållbarhet och livslängd
- Ergonomiskt handtag för maximal komfort
- Härdade käftar för ökad hållbarhet och bättre grepp
- Praktisk ögla upphängning

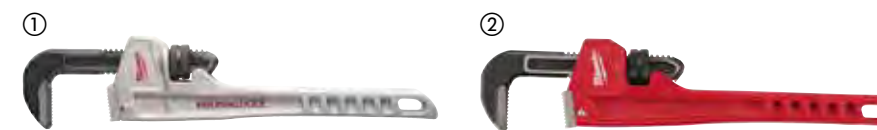

Beskrivning	Total längd (mm)	Total längd (tum)	Käftöppningskapacitet för rör (mm)	Käftöppningskapacitet [Inch]	Vikt (g)	Antal i förpackning	Orderkvantitet	Artikelnummer	EAN-kod
Justerbar rörtång i aluminium 250 mm	250	10	38	1.5	598	1	1	48227210	045242342372
Justerbar rörtång i aluminium 300 mm	300	12	51	2	816	1	1	48227212	045242342389
① Justerbar rörtång i aluminium 350 mm	350	14	51	2	1076	1	1	48227214	045242342396
Justerbar rörtång i aluminium 450 mm	450	18	63	2.5	1630	1	1	48227218	045242342419
Justerbar rörtång i aluminium 600 mm	600	24	76	3	2644	1	1	48227224	045242342426
Rörtång i stål 250 mm	250	10	38	1.5	916	1	1	48227110	045242342334
Rörtång i stål 300 mm	300	12	51	2	1270	1	1	48227112	045242342341
② Rörtång i stål 350 mm	350	14	51	2	1627	1	1	48227114	045242342358
Rörtång i stål 450 mm	450	18	63	2.5	2531	1	1	48227118	045242342365

Rörtång i aluminium med justerbart handtag

- Justerbart handtag mellan 450 mm och 600 mm.
- Ta enkelt av handtaget och tången blir 250 mm och kommer enkelt åt i trånga utrymmen.
- Aluminiumdesig för lätt vikt.
- Stora käkar för ett säkert grepp om rör.
- Ergonomiskt handtag för maximal komfort i handen.
- Härdade käftar för ökad hållbarhet och bättre grepp.



Beskrivning	Total längd (tum)	Käftöppningskapacitet för rör (mm)	Käftöppningskapacitet [Inch]	Vikt (g)	Antal i förpackning	Orderkvantitet	Artikelnummer	EAN-kod
Rörtång i aluminium med justerbart handtag	10 / 18 / 24	63	2.5	2019	1	1	4932478672	4058546348656

Cheater - Justerbar rörtång

- Anpassningsbart handtag i 3 lägen - 10"/250 mm för trånga utrymme, 18"/450 mm för allmän användning, 24"/600 mm längd för maximalt hävstångskraft och räckvidd.
- Stora käkar för ett säkert grepp om rör.
- Dubbla spiralfjädrar för maximal hållbarhet och livslängd.
- Ergonomiskt handtag för maximal komfort.
- Ergonomisk käftdesign - lossnas lätt från arbetsstycket.
- Härdade käftar för ökad hållbarhet och bättre grepp.
- Praktisk ögla för upphängning.

Milwaukee
CHEATER



Beskrivning	Total längd (mm)	Total längd (tum)	Käftöppningsskapacitet för rör (mm)	Käftöppningsskapacitet [inch]	Vikt (g)	Antal i förpackning	Orderkvantitet	Artikelnummer	EAN-kod
Justerbar rörtång	250/450/600	10/18/24	63	2.5	3243	1	1	48227314	045242342402

Skiftnycklar

- Precisionsskiftnyckel.
- Förkromad för maximalt skydd mot rost och ökad hållbarhet.
- Ergonomiskt rundat handtag för bästa komfort och färre tryckpunkter i handflatan.
- Smalt huvud för åtkomst i trånga utrymnen.
- Designad för att inte slinta.
- Lasermärkning i tum och mm för exakt justering.
- 8" skiftnyckeln (48227508) har 38 mm bred käftöppning.
- Ögla för upphängning eller verktygssäkring



Total längd (mm)	Total längd (tum)	Käftöppningsskapacitet för rör (mm)	Käktjocklek (mm)	Spetsjocklek [mm]	Vikt (g)	Antal i förpackning	Orderkvantitet	Artikelnummer	EAN-kod
150	6	24.5	11.5	7.7	186	1	1	48227406	045242356225
200	8	30	14	8.7	353	1	1	48227408	045242356218
200	8	40	14	8.1	385	1	1	48227508	045242356232
① 250	10	36.5	16	9.9	535	1	1	48227410	045242356201
300	12	42.5	17	10.8	748	1	1	48227412	045242356195
380	15	46	22	13.5	1,470	1	1	48227415	045242356188
② Justerbar skiftnyckel 2-del						1	2	48227400	045242358823
150 mm (48227406) och 250 mm (48227410)									
③ Skiftnycklar - 3-pack						3	1	4932493414	4058546482855
150mm (48227406), 200mm (48227408) + 250mm (48227410)									

Kranmutternycklar

- Spärrskafts-kompatibel design: Kompatibel med 3/8" spärr
- Hävstångsdesign: uppnå högre vridmoment på bultar som satt sig.
- Handtag med rundad ände: mer lätthanterliga än med fyrkantiga ändar.
- Enkelt att justera handtaget.



Beskrivning	Käft storlek (mm)	Antal i förpackning	Orderkvantitet	Artikelnummer	EAN-kod
Kompakt Kranmutternyckel	10 - 32	1	1	48227001	045242366170
Kranmutternyckel	32 - 65	1	1	48227002	045242366187

Rörtång S-skaft

- Smidda i kromvanadinstål och oljehärdade för maximal hållbarhet i enlighet med DIN 5234.
- Smidigt S-format käft i 45°.
- Asymmetriska räfflade induktionshärdade käftar för maximalt grepp.
- I beam-handtag för maximal kraft.



Total längd (mm)	Kapacitet rör [Max. Ø mm]	Vikt (g)	Antal i förpackning	Orderkvantitet	Artikelnummer	EAN-kod
340	52	965	1	1	4932464576	4058546225216
450	67	1570	1	1	4932464577	4058546225223
550	83	3000	1	1	4932464578	4058546225230

Manuell dragfjäder

- Flexibel dragfjäder för enklare kabelmatning.
- Kraftigare band för bättre matning.
- Trippelband som inte viker sig.
- Trumma designad för enklare matning
- Kvadratisk mitt för bättre grepp och enklare kabeldragning



Beskrivning	Längd (m)	Antal i förpackning	Orderkvantitet	Artikelnummer	EAN-kod
① Manuell dragfjäder med 7,5 m stålband	7.5	1	1	4932472120	4058546325169
Manuell dragfjäder med 15 m stålband	15	1	1	4932472121	4058546325176
Manuell dragfjäder med 15 m polyesterband	15	1	1	4932472118	4058546325145
② Manuell dragfjäder med 30 m polyesterband	30	1	1	4932472119	4058546325152

MAX BITE™ blocknyckel

- MAX BITE™ öppet grepp minskar avrundning och strippning.
- Rundade ergonomiska handtag.
- Bläckstämplade storleksmarkeringar för bättre synlighet.
- 15° förskjutning för bättre tillgänglighet.



Beskrivning	Total längd (mm)	Antal i förpackning	Orderkvantitet	Artikelnummer	EAN-kod
6 mm MAX BITE™ blocknyckel	128	1	1	4932480197	4058546404826
7 mm MAX BITE™ blocknyckel	135	1	1	4932480198	4058546404833
8 mm MAX BITE™ blocknyckel	140	1	1	4932471516	4058546294151
9 mm MAX BITE™ blocknyckel	150	1	1	4932471517	4058546294168
10 mm MAX BITE™ blocknyckel	158	1	1	4932471518	4058546294175
11 mm MAX BITE™ blocknyckel	165	1	1	4932471519	4058546294182
12 mm MAX BITE™ blocknyckel	172	1	1	4932471520	4058546294199
13 mm MAX BITE™ blocknyckel	180	1	1	4932471521	4058546294205
14 mm MAX BITE™ blocknyckel	190	1	1	4932471522	4058546294212
15 mm MAX BITE™ blocknyckel	200	1	1	4932471523	4058546294229
16 mm MAX BITE™ blocknyckel	210	1	1	4932471524	4058546294236
17 mm MAX BITE™ blocknyckel	225	1	1	4932471525	4058546294243
18 mm MAX BITE™ blocknyckel	235	1	1	4932471526	4058546294250
19 mm MAX BITE™ blocknyckel	250	1	1	4932471527	4058546294267
20 mm MAX BITE™ blocknyckel	262	1	1	4932471528	4058546294274
21 mm MAX BITE™ blocknyckel	272	1	1	4932471529	4058546294281
22 mm MAX BITE™ blocknyckel	295	1	1	4932471530	4058546294298
23 mm MAX BITE™ blocknyckel	310	1	1	4932480199	4058546404840
24 mm MAX BITE™ blocknyckel	315	1	1	4932480200	4058546404857
25 mm MAX BITE™ blocknyckel	340	1	1	4932480201	4058546404864
26 mm MAX BITE™ blocknyckel	340	1	1	4932480202	4058546404871
27 mm MAX BITE™ blocknyckel	367	1	1	4932480203	4058546404888
28 mm MAX BITE™ blocknyckel	367	1	1	4932480204	4058546404895
29 mm MAX BITE™ blocknyckel	393	1	1	4932480205	4058546404901
30 mm MAX BITE™ blocknyckel	393	1	1	4932480206	4058546404918
32 mm MAX BITE™ blocknyckel	429	1	1	4932480207	4058546404925
36 mm MAX BITE™ blocknyckel	513	1	1	4932480208	4058546404932

MAX BITE™ blocknyckelsats

- MAX BITE™ öppet grepp minskar avrundning och strippning
- Rundade ergonomiska handtag
- Optimerad förvaring, 7-delset med bärhandtag. 15-delset i back för smidig förvaring
- Bläckstämplade för bättre synlighet
- 15° förskjutning för bättre tillgänglighet
- Kromlegerat stål, förkromad



Beskrivning	Antal i förpackning	Orderkvantitet	Artikelnummer	EAN-kod
MAX BITE™ blocknyckelsats mm (7-del)				
① 8, 10, 12, 13, 14, 15, 17 mm.	7	1	4932464257	4058546222024
MAX BITE™ blocknyckelsats mm 15-del				
② 8, 9, 10, 11, 12, 13, 14, 15, 16, 17, 18, 19, 20, 21, 22 mm.	15	1	4932464258	4058546222031

MAX BITE™ spärrnyckel

- 144 spärrtänder med möjlig 2.5°-vinkel för lättare åtkomst
- Hållbara dubbla spärrhakar för längre spärrlivslängd.
- MAX BITE™ öppet grepp minskar avrundning och strippning.
- Rundade ergonomiska handtag.
- Bläckfyllda märkningar för bättre synlighet.
- Kromlegerat stål, förkromad.



Beskrivning	Total längd (mm)	Antal i förpackning	Orderkvantitet	Artikelnummer	EAN-kod
6 mm MAX BITE™ spärrnyckel	134	1	1	4932480209	4058546404949
7 mm MAX BITE™ spärrnyckel	142	1	1	4932480210	4058546404956
8 mm MAX BITE™ spärrnyckel	146	1	1	4932471501	4058546294007
9 mm MAX BITE™ spärrnyckel	156	1	1	4932471502	4058546294014
10 mm MAX BITE™ spärrnyckel	165	1	1	4932471503	4058546294021
11 mm MAX BITE™ spärrnyckel	172	1	1	4932471504	4058546294038
12 mm MAX BITE™ spärrnyckel	179	1	1	4932471505	4058546294045
13 mm MAX BITE™ spärrnyckel	187	1	1	4932471506	4058546294052
14 mm MAX BITE™ spärrnyckel	198	1	1	4932471507	4058546294069
15 mm MAX BITE™ spärrnyckel	208	1	1	4932471508	4058546294076
16 mm MAX BITE™ spärrnyckel	218	1	1	4932471509	4058546294083
17 mm MAX BITE™ spärrnyckel	234	1	1	4932471510	4058546294090
18 mm MAX BITE™ spärrnyckel	243	1	1	4932471511	4058546294106
19 mm MAX BITE™ spärrnyckel	258	1	1	4932471512	4058546294113
20 mm MAX BITE™ spärrnyckel	272	1	1	4932471513	4058546294120
21 mm MAX BITE™ spärrnyckel	282	1	1	4932471514	4058546294137
22 mm MAX BITE™ spärrnyckel	303	1	1	4932471515	4058546294144
24 mm MAX BITE™ spärrnyckel	320	1	1	4932480211	4058546404963
25 mm MAX BITE™ spärrnyckel	341	1	1	4932480212	4058546404970
27 mm MAX BITE™ spärrnyckel	367	1	1	4932480213	4058546404987
30 mm MAX BITE™ spärrnyckel	393	1	1	4932480214	4058546404994
32 mm MAX BITE™ spärrnyckel	429	1	1	4932480215	4058546405007

MAX BITE™ Spärrnyckelsats

- 144 spärrtänder för lättare åtkomst
- Slitstarka spärrhakar för lång hållbarhet
- MAX BITE™ öppet grepp minskar avrundning och strippning.
- Bläckfyllda märkningar för bättre synlighet
- Kromlegerat stål, förkromad.
- Rundade ergonomiska handtag

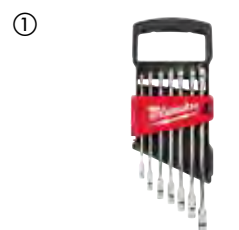

Beskrivning	Antal i förpackning	Orderkvantitet	Artikelnummer	EAN-kod
MAX BITE™ Spärrnyckelsats mm (7-del)				
① 8, 10, 12, 13, 14, 15, 17 mm	7	1	4932464993	4058546229382
MAX BITE™ Spärrnyckelsats mm (15-del)				
② 8, 9, 10, 11, 12, 13, 14, 15, 16, 17, 18, 19, 20, 21, 22 mm	15	1	4932464994	4058546229399

MAX BITE™ spärrnyckel med ledat huvud

- Vinkla huvudet i 180° för bättre åtkomst i trånga utrymmen.
- MAX BITE™ öppet grepp minskar avrundning och strippning.
- 144 spärrtänder ger 2.5° bågspänning för bättre åtkomst i trånga utrymmen.
- Slitstarkt material för längre livslängd.
- Rundade I-profilhandtag för ett komfortabelt grepp.
- Bläckstämplade storleksmarkeringar för bättre synlighet.
- Kromlegerat stål, förkromad.



Beskrivning	Total längd (mm)	Antal i förpackning	Orderkvantitet	Artikelnummer	EAN-kod
8 mm MAX BITE™ spärrnyckel med ledat huvud	146	1	1	4932480181	4058546404666
9 mm MAX BITE™ spärrnyckel med ledat huvud	156	1	1	4932480182	4058546404673
10mm MAX BITE™ spärrnyckel med ledat huvud	165	1	1	4932480183	4058546404680
11 mm MAX BITE™ spärrnyckel med ledat huvud	172	1	1	4932480184	4058546404697
12 mm MAX BITE™ spärrnyckel med ledat huvud	179	1	1	4932480185	4058546404703
13 mm MAX BITE™ spärrnyckel med ledat huvud	187	1	1	4932480186	4058546404710
14 mm MAX BITE™ spärrnyckel med ledat huvud	198	1	1	4932480187	4058546404727
15 mm MAX BITE™ spärrnyckel med ledat huvud	208	1	1	4932480188	4058546404734
16 mm MAX BITE™ spärrnyckel med ledat huvud	218	1	1	4932480189	4058546404741
17 mm MAX BITE™ spärrnyckel med ledat huvud	233	1	1	4932480190	4058546404758
18 mm MAX BITE™ spärrnyckel med ledat huvud	243	1	1	4932480191	4058546404765
19 mm MAX BITE™ spärrnyckel med ledat huvud	256	1	1	4932480192	4058546404772
20 mm MAX BITE™ spärrnyckel med ledat huvud	272	1	1	4932480193	4058546404789
21 mm MAX BITE™ spärrnyckel med ledat huvud	282	1	1	4932480194	4058546404796
22 mm MAX BITE™ spärrnyckel med ledat huvud	303	1	1	4932480195	4058546404802

MAX BITE™ spärrnyckelsats med ledat huvud

- 180° vridbart huvud för bättre åtkomst i trånga utrymmen.
- MAX BITE™ öppet grepp minskar avrundning och strippning.
- 144 spärrtänder ger 2,5° bågspänning för bättre åtkomst i trånga utrymmen.
- Slitstarkt material för längre livslängd.
- Rundade I-profilhandtag för ett komfortabelt grepp.
- Bläckstämplade markeringar för bättre synlighet.
- Kromlegerat stål, förkromad.

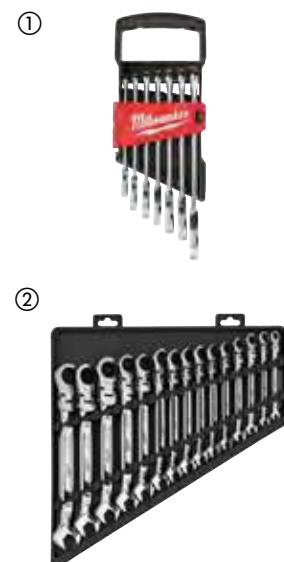

Beskrivning	Antal i förpackning	Orderkvantitet	Artikelnummer	EAN-kod
① MAX BITE™ spärrnyckelsats med ledat huvud (7-del) 8, 10, 12, 13, 14, 15, 17 mm	7	1	4932478557	4058546347505
② MAX BITE™ spärrnyckelsat med ledat huvud (15-del) 8, 9, 10, 11, 12, 13, 14, 15, 16, 17, 18, 19, 20, 21, 22 mm	15	1	4932478558	4058546347512

Dubbel, öppen u-nyckel

NYHET

- Smalt huvud för bättre åtkomst i trånga utrymmen
- Rundat I-profilhandtag för bättre vridmoment.
- Bläckstämplade storlekar för snabb och enkel identifiering.
- Kromfinish för skydd mot korrosion och rost.



Beskrivning	Storlek (mm)	Antal i förpackning	Orderkvantitet	Artikelnummer	EAN-kod
Dubbel, öppen ringnyckel - 4x5mm	4x5mm	1	1	4932492715	4058546475864
Dubbel, öppen ringnyckel - 6x7 mm	6x7mm	1	1	4932492716	4058546475871
Dubbel, öppen ringnyckel - 8x9 mm	8x9mm	1	1	4932492717	4058546475888
Dubbel, öppen ringnyckel - 8x10 mm	8x10mm	1	1	4932492718	4058546475895
Dubbel, öppen ringnyckel - 10x11 mm	10x11mm	1	1	4932492719	4058546475901
Dubbel, öppen ringnyckel - 10x13 mm	10x13mm	1	1	4932492720	4058546475918
Dubbel, öppen ringnyckel - 12x13 mm	12x13mm	1	1	4932492721	4058546475925
Dubbel, öppen ringnyckel - 12x14 mm	12x14mm	1	1	4932492722	4058546475932
Dubbel, öppen ringnyckel - 13x17 mm	13x17mm	1	1	4932492723	4058546475949
Dubbel, öppen ringnyckel - 14x15 mm	14x15mm	1	1	4932492724	4058546475956
Dubbel, öppen ringnyckel - 16x17 mm	16x17mm	1	1	4932492725	4058546475963
Dubbel, öppen ringnyckel - 17x19 mm	17x19mm	1	1	4932492726	4058546475970
Dubbel, öppen ringnyckel - 18x19 mm	18x19mm	1	1	4932492727	4058546475987
Dubbel, öppen ringnyckel - 20x22 mm	20x22mm	1	1	4932492728	4058546475994
Dubbel, öppen ringnyckel - 21x23 mm	21x23mm	1	1	4932492729	4058546476007
Dubbel, öppen ringnyckel - 22x24 mm	22x24mm	1	1	4932492730	4058546476014
Dubbel, öppen ringnyckel - 24x27 mm	24x27mm	1	1	4932492731	4058546476021
Dubbel, öppen ringnyckel - 25x28 mm	25x28mm	1	1	4932492732	4058546476038
Dubbel, öppen ringnyckel - 27x29 mm	27x29mm	1	1	4932492733	4058546476045
Dubbel, öppen ringnyckel - 30x32 mm	30x32mm	1	1	4932492734	4058546476052
Dubbel, öppen ringnyckel - 34x36 mm	34x36mm	1	1	4932492735	4058546476069
Dubbel, öppen ringnyckel - 36x41 mm	36x41mm	1	1	4932492736	4058546476076
Dubbel, öppen ringnyckel - 24x26 mm	24x26mm	1	1	4932493258	4058546481292

Dubbel, öppen ringnyckelsats

NYHET

- Smalt huvud för bättre åtkomst i trånga utrymmen
- Rundat I-profilhandtag för bättre vridmoment.
- Bläckstämplade storlekar för snabb och enkel identifiering.
- Kromfinish för skydd mot korrosion och rost.
- Satsen kommer i en hållbar väska.

Beskrivning	Antal i förpackning	Orderkvantitet	Artikelnummer	EAN-kod
① Dubbel, öppen ringnyckelsats - 7-dels 6x7mm, 8x9mm, 10x11mm, 12x13mm, 14x15mm, 16x17mm, 18x19mm	7	1	4932492713	4058546475840
② Dubbel, öppen ringnyckelsats - 12-dels 6x7mm, 8x9mm, 10x11mm, 12x13mm, 14x15mm, 16x17mm, 18x19mm, 20x22mm, 21x23mm, 25x28mm, 27x29mm, 30x32mm	12	1	4932492714	4058546475857

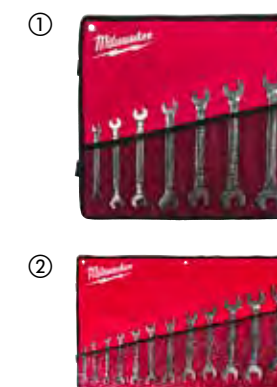

Dubbel ringnyckel

- 75° förskjutet handtag för bättre åtkomst i trånga utrymmen.
- Rundat I-profilhandtag för ett bekvämt grepp.
- Bläckstämplade storleksmarkeringar för bättre synlighet.
- Kromad finish för skydd mot korrosion och rost.



NYHET

Beskrivning	Antal i förpackning	Orderkvantitet	Artikelnummer	EAN-kod
6x7 mm dubbel ringnyckel	1	1	4932492739	4058546476106
8x9 mm dubbel ringnyckel	1	1	4932492740	4058546476113
8x10 mm dubbel ringnyckel	1	1	4932492741	4058546476120
10x11 mm dubbel ringnyckel	1	1	4932492742	4058546476137
12x13 mm dubbel ringnyckel	1	1	4932492743	4058546476144
14x15 mm dubbel ringnyckel	1	1	4932492744	4058546476151
16x17 mm dubbel ringnyckel	1	1	4932492745	4058546476168
17x19 mm dubbel ringnyckel	1	1	4932492746	4058546476175
18x19 mm dubbel ringnyckel	1	1	4932492747	4058546476182
19x22 mm dubbel ringnyckel	1	1	4932492748	4058546476199
20x22 mm dubbel ringnyckel	1	1	4932492749	4058546476205
21x23 mm dubbel ringnyckel	1	1	4932492750	4058546476212
22x24 mm dubbel ringnyckel	1	1	4932492751	4058546476229
24x26 mm dubbel ringnyckel	1	1	4932492752	4058546476236
24x27 mm dubbel ringnyckel	1	1	4932492753	4058546476243
27x30 mm dubbel ringnyckel	1	1	4932492754	4058546476250
27x32 mm dubbel ringnyckel	1	1	4932492755	4058546476267
30x32 mm dubbel ringnyckel	1	1	4932492756	4058546476274
25x28 mm dubbel ringnyckel	1	1	4932493275	4058546481469

Dubbel ringnyckelsats

- 75° förskjutet handtag för bättre åtkomst i trånga utrymmen.
- Rundat I-profilhandtag för ett bekvämt grepp.
- Bläckstämplade storleksmarkeringar för bättre synlighet.
- Kromad finish för skydd mot korrosion och rost.

Beskrivning	Antal i förpackning	Orderkvantitet	Artikelnummer	EAN-kod
① 7-dels dubbel ringnyckelsats 6x7mm, 8x9mm, 10x11mm, 12x13mm, 14x15mm, 16x17mm, 18x19mm	7	1	4932492737	4058546476083
② 12-dels dubbel ringnyckelsats 6x7mm, 8x9mm, 10x11mm, 12x13mm, 14x15mm, 16x17mm, 18x19mm, 20x22mm, 21x23mm, 24x27mm, 25x28mm, 30x32mm	12	1	4932492738	4058546476090



NYHET

Blocknyckel

- Optimerad huvudgeometri greppar fästelement och minskar avrundning
- I-profilhandtag för ett komfortabelt grepp
- Bläckstämplade storleksmarkeringar för bättre synlighet
- 15° förskjutning för bättre tillgänglighet



NYHET

Beskrivning	Antal i förpackning	Orderkvantitet	Artikelnummer	EAN-kod
8 x 10 mm blocknyckel	1	1	4932480626	4058546409111
9 x 11 mm blocknyckel	1	1	4932480575	4058546408602
10 x 11 mm bromsnyckel	1	1	4932480627	4058546409128
10 x 12 mm blocknyckel	1	1	4932480576	4058546408619
12 x 14 mm bromsnyckel	1	1	4932480629	4058546409142
13 x 14 mm blocknyckel	1	1	4932480577	4058546408626
14 x 17 mm bromsnyckel	1	1	4932480630	4058546409159
17 x 19 mm bromsnyckel	1	1	4932480631	4058546409166
19 x 22 mm bromsnyckel	1	1	4932480632	4058546409173



Bromsnyckelsats

- Optimerad huvud för säkert grepp
- I-profilhandtag för bekvämt grepp vid applikationer med högt vridmoment
- Bläckfyllda storleksmarkeringar för enkel och snabb identifiering
- 15° förskjutning för bättre tillgänglighet.
- Hållbar förvaring



NYHET

Beskrivning	Antal i förpackning	Orderkvantitet	Artikelnummer	EAN-kod
Bromsnyckelsats 6-dels 8x10mm, 10x11mm, 12x14mm, 14x17mm, 17x19mm, 19x22mm	6	1	4932480636	4058546409210



Hylsnyckelsats

- 90-tänders spärrhuvud med 4° vinkel för trånga arbetsutrymmen
- Bläckstämpel för bättre synlighet
- Hylsorna är stämplade med mått på den flata sidan för enkel läsbarhet
- Helt i metall för maximal hållbarhet
- FOUR FLAT™ på sidorna av hylsan förhindrar rullning
- Slank design för enkel åtkomst i trånga utrymmen

Beskrivning	Antal i förpackning	Orderkvantitet	Artikelnummer	EAN-kod
① Hylsnyckelsats 1/4" (28-del) Standardhylsor: 5 mm, 5.5 mm, 6 mm, 7 mm, 8 mm, 9 mm, 10 mm, 11 mm, 12 mm, 13 mm, 14 mm, 15 mm / Långhylsa: 5 mm, 5.5 mm, 6 mm, 7 mm, 8 mm, 9 mm, 10 mm, 11 mm, 12 mm, 13 mm, 14 mm, 15 mm / 76 mm förlängning, 152 mm förlängning, universalfäste	28	1	4932464943	4058546228880
② Hylsnyckelsats 1/4" (50-del) Standardhylsor: 5/32", 3/16", 1/32", 1/4", 9/32", 5/16", 11/32", 3/8", 1/2", 5/8", 5 mm, 5.5 mm, 6 mm, 7 mm, 8 mm, 9 mm, 10 mm, 11 mm, 12 mm, 13 mm, 14 mm, 15 mm / Långhylsa: 5/32", 3/16", 1/4", 9/32", 5/16", 11/32", 3/8", 1/2", 5/8", 5 mm, 5.5 mm, 6 mm, 7 mm, 8 mm, 9 mm, 10 mm, 11 mm, 12 mm, 13 mm, 14 mm, 15 mm / 76 mm förlängning, 152 mm förlängning, universalfäste	50	1	4932464944	4058546228897
③ Hylsnyckelsats 3/8" (32-del) Standardhylsor: 6 mm, 7 mm, 8 mm, 9 mm, 10 mm, 11 mm, 12 mm, 13 mm, 14 mm, 15 mm, 16 mm, 17 mm, 18 mm, 19 mm / Långhylsor: 6 mm, 7 mm, 8 mm, 9 mm, 10 mm, 11 mm, 12 mm, 13 mm, 14 mm, 15 mm, 16 mm, 17 mm, 18 mm, 19 mm / 76 mm förlängare, 152 mm förlängare, universalfäste	32	1	4932464945	4058546228903
④ Hylsnyckelsats 3/8" (56-del) Standardhylsor: 1/4", 9/16", 5/8", 7/8", 1/2", 9/16", 5/8", 11/16", 3/4", 13/16", 7/8", 9/16", 6 mm, 7 mm, 8 mm, 9 mm, 10 mm, 11 mm, 12 mm, 13 mm, 14 mm, 15 mm, 16 mm, 17 mm, 18 mm, 19 mm / Djuphylsor: 1/4", 9/16", 5/8", 7/8", 1/2", 9/16", 5/8", 11/16", 3/4", 13/16", 7/8", 9/16", 6 mm, 7 mm, 8 mm, 9 mm, 10 mm, 11 mm, 12 mm, 13 mm, 14 mm, 15 mm, 16 mm, 17 mm, 18 mm, 19 mm / 76 mm förlängare, 152 mm förlängare, universalfäste	56	1	4932464946	4058546228910
⑤ Hylsnyckelsats 1/2" (28-del) Standardhylsor: 10 mm, 11 mm, 12 mm, 13 mm, 14 mm, 15 mm, 16 mm, 17 mm, 18 mm, 19 mm, 20 mm, 21 mm, 22 mm, 23 mm, 24 mm / Deep well sockets: 10 mm, 11 mm, 12 mm, 13 mm, 14 mm, 15 mm, 16 mm, 17 mm, 18 mm, 19 mm / 76 mm förlängning, 127 mm förlängning & avtagbart lagringsfack	28	1	4932471864	4058546297633
⑥ Metriskt 1/4" spärrskaft + hylssats (28-del) i PACKOUT™ kompakt slim sortimentsbox Standardhylsor: 5 mm, 5.5 mm, 6 mm, 7 mm, 8 mm, 9 mm, 10 mm, 11 mm, 12 mm, 13 mm, 14 mm, 15 mm / Deep well sockets: 5 mm, 5.5 mm, 6 mm, 7 mm, 8 mm, 9 mm, 10 mm, 11 mm, 12 mm, 13 mm, 14 mm, 15 mm / 76 mm förlängare, 152 mm förlängare, universalfäste	28	1	4932478812	4058546360948
⑦ Metriskt 3/8" spärrskaft + hylssats (32-del) i PACKOUT™ kompakt slim sortimentsbox Standardhylsor: 6 mm, 7 mm, 8 mm, 9 mm, 10 mm, 11 mm, 12 mm, 13 mm, 14 mm, 15 mm, 16 mm, 17 mm, 18 mm, 19 mm / långa hylsor: 6 mm, 7 mm, 8 mm, 9 mm, 10 mm, 11 mm, 12 mm, 13 mm, 14 mm, 15 mm, 16 mm, 17 mm, 18 mm, 19 mm / 76 mm förlängare, 152 mm förlängare, universalfäste	32	1	4932478813	4058546360955
⑧ PACKOUT™ 1/4" & 1/2" 63-dels spärrskaft- och hylssats PACKOUT SLIM ORGANISER, 1/2" Standardhylsor: 10 mm, 11 mm, 12 mm, 13 mm, 14 mm, 15 mm, 16 mm, 17 mm, 18 mm, 19 mm, 20 mm, 21 mm, 22 mm, 23 mm, 24 mm, 25 mm, 26 mm / långa hylsor: 10 mm, 11 mm, 12 mm, 13 mm, 14 mm, 15 mm, 16 mm, 17 mm, 18 mm, 19 mm / 1/2" Drive 76 mm förlängare, 127 mm förlängare, 1/2 Universalfäste; 1/4" Standardhylsor: 4mm, 4.5mm, 5 mm, 5.5 mm, 6 mm, 7 mm, 8 mm, 9 mm, 10 mm, 11 mm, 12 mm, 13 mm, 14 mm, 15 mm / långa hylsor: 4 mm, 4.5 mm, 5 mm, 5.5 mm, 6 mm, 7 mm, 8 mm, 9 mm, 10 mm, 11 mm, 12 mm, 13 mm, 14 mm, 15 mm / 1/4" Drive 76 mm förlängare, 152 mm förlängare, 1/4" Universalfäste	63	1	4932493661	4058546485320

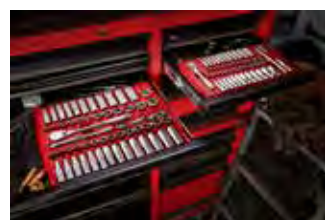

1/4" Spärrskaft & hylsnyckelsats

- 90-tänders spärrhuvud med 4° vinkel för trånga arbetsutrymmen.
- FOUR FLAT™ på sidorna av hylsan förhindrar rullning.
- Hylsorna är stämplade med mått på den flata sidan för enkel läsbarhet.
- Bekvämt Tri-Lobe-handtag optimerat för maximal användarkomfort och applikationer med högt vridmoment.
- SHOCKWAVE™ IMPACT DUTY skruvbits



Beskrivning	Antal i förpackning	Orderkvantitet	Artikelnummer	EAN-kod
1/4" Spärrskaft, skruvmejsel & hylssats 1/4 Spärrskaft, 1/4 Tri-lobe skruvmejsel, Standard hylsor: 5.5 mm, 6 mm, 7 mm 8 mm, 9 mm, 10 mm, 11 mm, 12 mm, 13 mm, 14 mm, Förlängare: 76 mm, 152 mm, Shockwave skruvbits: SL4.5 / SL5.5 / SL6.5 / PH1 / PH2 / PH3 / PZ1 / PZ2 / HEX 3 / HEX 4 / HEX 5 / HEX 6 / HEX 8 / TR10 / TR15 / TR20 / TR25 / TR27 / TR30 / TR40, Uni joint, Hylsadapter, 1/4SQ-1/4 Hex hylsa	38	1	4932479096	4058546368906

1/4" kompakt spärrskaftsats

NYHET

- MILWAUKEE® 90-tänders spärrhuvud med 4° bågspänning för trånga arbetsutrymmen.
- FOUR FLAT™-design gör att hylsorna inte rullar iväg.
- SHOCKWAVE™ IMPACT DUTY tillbehörsserien är inte bara idealisk till heavy duty-applikationer som kräver slag, utan ger en heltäckande lösning för användarens alla borrh och fästningsbehov
- Högkvalitativ textilväska med avtagbar skumlinlägg.



Beskrivning	Antal i förpackning	Orderkvantitet	Artikelnummer	EAN-kod
1/4" kompakt spärrskaftsats 39-pack	39	6	4932492672	4058546475437
1/4" kompakt spärrskaft, 1/4" flexhuvud, 76mm förlängning, 13x 1/4" hylsor (4, 4.5, 5, 5.5, 6, 7, 8, 9, 10, 11, 12, 13, 14mm), 1/4" Sq till 1/4" hylsadapter, 22x SHOCKWAVE™ IMPACT DUTY Bits (PH1, PH2, PZ1, PZ2, TX B08, TX B010, TX B015, TX B020, TX B025, TX B030, TX B040, SL0.8x5x5, TX 10, TX 15, TX 20, TX 25, TX 30, TX 40, Hex 3mm, Hex 4mm, Hex 5mm, Hex 6mm)				

3/8" Spärrskaftsats

- Svängbart huvud med spärrfunktion.
- Smal spärrprofil för bästa tillgänglighet.
- Hylsdesign som passar skiftnycklar för extra moment.
- Mjukt bärbart förvaringsetui för bättre organisering.



Beskrivning	Antal i förpackning	Orderkvantitet	Artikelnummer	EAN-kod
3/8" Spärrskaftsats (12-delar) 3/8" spärrskaft, 10, 12, 13, 14, 15, 17, 18 och 19mm. 3/8" hylsor. 152mm förlängare. 1/4" till 3/8" adapter och 3/8" till 1/4" adapter	12	1	48229001	045242495078

1/4" Spärrskaft

- 90-tänders spärrhuvud med 4° vinkel för trånga arbetsutrymmen.
- Slank design för enkel åtkomst i trånga utrymmen.

Beskrivning	Längd (mm)	Antal i förpackning	Orderkvantitet	Artikelnummer	EAN-kod
① 1/4" kompakt spärrskaft	76	1	1	4932479646	4058546374402
② 1/4" Spärrskaft	152	1	1	48229014	045242513017
③ 1/4" långt spärrskaft	229	1	1	4932479647	4058546374419



1/4" spärrnyckel med ledat huvud

- 90 spärrtänder ger 4° bågspänning för bättre åtkomst i trånga utrymmen.
- Mångsidigt låsbart huvud: 7 låslägen och fritt ledat huvud.
- Litet vridbart huvud för bättre åtkomst i trånga utrymmen.
- Finns i versioner med standard samt förlängt handtag

Beskrivning	Längd (mm)	Antal i förpackning	Orderkvantitet	Artikelnummer	EAN-kod
1/4" spärrskaft med ledat huvud	140	1	1	4932479648	4058546374426
1/4" förlängt spärrskaft med ledat huvud	229	1	1	4932479649	4058546374433



1/4" sexkantshylsa med FOUR FLAT™ -sidor

- FOUR FLAT™ på sidorna av hylsan förhindrar rullning.
- Kraftigt FOUR FLAT™-skaft.
- Bläckstämplade för bättre synlighet.
- Krom-finish.



Beskrivning	Bredd (mm)	Ø (mm)	Längd (mm)	Antal i förpackning	Orderkvantitet	Artikelnummer	EAN-kod
1/4" hylsa - 4 mm	9.7	6.8	25	1	1	4932479992	4058546377861
1/4" hylsa - 4.5 mm	9.7	7.2	25	1	1	4932479993	4058546377878
1/4" hylsa - 5 mm	9.5	8	25	1	1	4932478312	4058546345037
1/4" Hylsa - 5.5 mm	9.5	8.6	25	1	1	4932478313	4058546345044
1/4" Hylsa - 6 mm	9.5	9.5	25	1	1	4932478314	4058546345051
1/4" Hylsa - 7 mm	9.5	10.7	25	1	1	4932478315	4058546345068
1/4" Hylsa - 8 mm	9.5	11.8	25	1	1	4932478316	4058546345075
1/4" Hylsa - 9 mm	11.1	12.8	25	1	1	4932478317	4058546345082
1/4" Hylsa - 10 mm	11.1	14.5	25	1	1	4932478318	4058546345099
1/4" Hylsa - 11 mm	12.7	15.8	25	1	1	4932478319	4058546345105
1/4" Hylsa - 12 mm	14	16.8	25	1	1	4932478320	4058546345112
1/4" Hylsa - 13 mm	14.3	17.8	25	1	1	4932478321	4058546345129
1/4" Hylsa - 14 mm	15.9	19.8	25	1	1	4932478322	4058546345136
1/4" Hylsa - 15 mm	16	20.8	25	1	1	4932478323	4058546345143
1/4" lång hylsa - 4 mm	9.7	7.2	50	1	1	4932479994	4058546377885
1/4" lång hylsa - 4.5 mm	9.7	20.8	50	1	1	4932479995	4058546377892
1/4" lång hylsa - 5 mm	9.3	8	50	1	1	4932478324	4058546345150
1/4" lång hylsa - 5.5 mm	9.3	8.6	50	1	1	4932478325	4058546345167
1/4" lång hylsa - 6 mm	9.3	9.8	50	1	1	4932478326	4058546345174
1/4" lång hylsa - 7 mm	9.3	10.8	50	1	1	4932478327	4058546345181
1/4" lång hylsa - 8 mm	9.3	11.8	50	1	1	4932478328	4058546345198
1/4" lång hylsa - 9 mm	10.8	12.8	50	1	1	4932478329	4058546345204
1/4" lång hylsa - 10 mm	10.8	14.8	50	1	1	4932478330	4058546345211
1/4" lång hylsa - 11 mm	12.4	15.8	50	1	1	4932478331	4058546345228
1/4" lång hylsa - 12 mm	13.7	16.8	50	1	1	4932478332	4058546345235
1/4" lång hylsa - 13 mm	14	17.8	50	1	1	4932478333	4058546345242
1/4" lång hylsa - 14 mm	15.6	19.8	50	1	1	4932478334	4058546345259
1/4" lång hylsa - 15 mm	15.6	20.8	50	1	1	4932478335	4058546345266

1/4" hylsadapter

NYHET

- FOUR FLAT™-sidor förhindrar rullning.
- Skiftnyckelkompatibla FOUR FLAT™-sidor.
- Förstora eller förminska hylsstorlek för att möjliggöra användning av bredare utbud av hylsor.
- Stämplade storlekar för enkel identifiering.
- Kromfinish för skydd mot korrosion och rost.



Beskrivning	Antal i förpackning	Orderkvantitet	Artikelnummer	EAN-kod
1/4" hylsadapter 1/4" F X 3/8" M Adapter	1	1	4932480646	4058546409319

1/4" ledad adapter

NYHET

- Bra åtkomst i trånga utrymmen.
- Kulspärr ger säkert fäste i adaptern.
- Kromfinish för optimalt skydd mot korrosion och rost.



Beskrivning	Antal i förpackning	Orderkvantitet	Artikelnummer	EAN-kod
1/4" ledad adapter	1	1	4932493357	4058546482282

1/4" bitshållare

NYHET

- Säkert grepp om biten.
- Kromad finish för förbättrat skydd mot rost.
- 1/4" hexbitsfäste som passar de mest vanliga bitsstorlekarna.



Beskrivning	Antal i förpackning	Orderkvantitet	Artikelnummer	EAN-kod
1/4" bitshållare för 1/4" hexbits	1	1	4932493961	4058546511210

1/4" hylsförlängning

NYHET

- Texturerat skaft för bättre grepp och kontroll.
- Laseretsad storleksidentifikation.
- Kromad finish för skydd mot rost och korrosion.



Beskrivning	Antal i förpackning	Orderkvantitet	Artikelnummer	EAN-kod
1/4" hylsa 38 mm förlängning	1	1	4932480907	4058546411923
1/4" hylsa 76 mm förlängning	1	1	4932480908	4058546411930
1/4" hylsa 152 mm förlängning	1	1	4932480909	4058546411947
1/4" hylsa 356 mm förlängning	1	1	4932480910	4058546411954
1/4" hylsförlängningssats - 4-dels 38mm, 76mm, 152mm, 356mm	4	1	4932480637	4058546409227

3/8" Spärrskaft

- 90-tänders spärrhuvud med 4° vinkel för trånga arbetsutrymmen
- Slank design för enkel åtkomst i trånga utrymmen

Beskrivning	Längd (mm)	Antal i förpackning	Orderkvantitet	Artikelnummer	EAN-kod
① 3/8" kompakt spärrskaft	127	1	1	4932479650	4058546374440
② 3/8" Spärrskaft	216	1	1	48229038	045242513024
③ 3/8" långt spärrskaft	305	1	1	4932479651	4058546374457



3/8" Spärrskaft med ledat huvud

- 90 spärrtänder ger 4° bågspänning för bättre åtkomst i trånga utrymmen.
- Mångsidigt låsbart huvud: 9 låslägen och fritt ledat huvud.
- Litet vridbart huvud för bättre åtkomst i trånga utrymmen.
- Standard och förlängt handtag för bättre åtkomst i trånga utrymmen.



Beskrivning	Längd (mm)	Antal i förpackning	Orderkvantitet	Artikelnummer	EAN-kod
3/8" spärrskaft med ledat huvud	216	1	1	4932479652	4058546374464
3/8" spärrskaft med ledat huvud	305	1	1	4932479653	4058546374471

3/8" sexkantshylsa med FOUR FLAT™-sidor

- FOUR FLAT™ på sidorna av hylsan förhindrar rullning.
- Kraftigt FOUR FLAT™-skaft.
- Bläckstämplade för bättre synlighet.
- Krom-finish.



Beskrivning	Bredd (mm)	Ø (mm)	Längd (mm)	Antal i förpackning	Orderkvantitet	Artikelnummer	EAN-kod
3/8" Hylsa - 6 mm	14.3	10.3	28	1	1	4932478336	4058546345273
3/8" Hylsa - 7 mm	14.3	10.9	28	1	1	4932478337	4058546345280
3/8" Hylsa - 8 mm	14.3	12	28	1	1	4932478338	4058546345297
3/8" Hylsa - 9 mm	14.3	13.3	28	1	1	4932478339	4058546345303
3/8" Hylsa - 10 mm	14.3	14.8	28	1	1	4932478340	4058546345310
3/8" Hylsa - 11 mm	14.3	16.3	28	1	1	4932478341	4058546345327
3/8" Hylsa - 12 mm	14.3	17.8	28	1	1	4932478342	4058546345334
3/8" Hylsa - 13 mm	15.9	18.3	28	1	1	4932478343	4058546345341
3/8" Hylsa - 14 mm	15.9	19.8	28	1	1	4932478344	4058546345358
3/8" Hylsa - 15 mm	17	21.3	28	1	1	4932478345	4058546345365
3/8" Hylsa - 16 mm	17.5	22	28	1	1	4932478346	4058546345372
3/8" Hylsa - 17 mm	19	23.8	28	1	1	4932478347	4058546345389
3/8" Hylsa - 18 mm	20	24.3	28	1	1	4932478348	4058546345396
3/8" Hylsa - 19 mm	20	25.8	28	1	1	4932478349	4058546345402
3/8" hylsa - 20 mm	22.7	27.8	30	1	1	4932479996	4058546377908
3/8" hylsa - 21 mm	22.7	27.8	30	1	1	4932479997	4058546377915
3/8" hylsa - 22 mm	23.7	29.8	30	1	1	4932479998	4058546377922
3/8" hylsa - 23 mm	26.7	31.8	30	1	1	4932479999	4058546377939
3/8" hylsa - 24 mm	26.7	31.8	30	1	1	4932480000	4058546377946
3/8" lång hylsa - 6 mm	14	10.3	63	1	1	4932478350	4058546345419
3/8" lång hylsa - 7 mm	14	10.9	63	1	1	4932478351	4058546345426
3/8" lång hylsa - 8 mm	14	12	63	1	1	4932478352	4058546345433
3/8" lång hylsa - 9 mm	14	13.3	63	1	1	4932478353	4058546345440
3/8" lång hylsa - 10 mm	14	14.5	63	1	1	4932478354	4058546345457
3/8" lång hylsa - 11 mm	14	16.8	63	1	1	4932478355	4058546345464
3/8" lång hylsa - 12 mm	14	17.3	63	1	1	4932478356	4058546345471
3/8" lång hylsa - 13 mm	16	18.8	63	1	1	4932478357	4058546345488
3/8" lång hylsa - 14 mm	17	19.8	63	1	1	4932478358	4058546345495
3/8" lång hylsa - 15 mm	18	21.3	63	1	1	4932478359	4058546345501
3/8" lång hylsa - 16 mm	19	21.8	63	1	1	4932478360	4058546345518
3/8" lång hylsa - 17 mm	21	23.8	63	1	1	4932478361	4058546345525
3/8" lång hylsa - 18 mm	21	24.3	63	1	1	4932478362	4058546345532
3/8" lång hylsa - 19 mm	22	25.8	63	1	1	4932478363	4058546345549
3/8" lång hylsa - 20 mm	22.7	27.8	63	1	1	4932480001	4058546377953
3/8" lång hylsa - 21 mm	22.7	27.8	63	1	1	4932480002	4058546377960
3/8" lång hylsa - 22 mm	23.7	29.8	63	1	1	4932480003	4058546377977
3/8" lång hylsa - 23 mm	26.7	31.8	63	1	1	4932480004	4058546377984
3/8" lång hylsa - 24 mm	26.7	31.8	63	1	1	4932480005	4058546377991

3/8" sexkantshylssats

- FOUR FLAT™-sidorna förhindrar rullning
- Skiftnyckelkompatibla FOUR FLAT™-sidor
- Stämplade storlekar för bättre synlighet.
- Kromfinish
- Levereras på en förvaringsskena

Beskrivning	Höjd (mm)	Längd (mm)	Antal i förpackning	Orderkvantitet	Artikelnummer	EAN-kod
① 3/8" sexkantshylsa 10-del metrisk	44	273	10	1	4932492507	4058546418748
② 3/8" sexkantshylsa 10-del tum	44	273	10	1	4932492508	4058546418755
③ 3/8" lång sexkantshylsa 10-del	77	273	10	1	4932492509	4058546418762
④ 3/8" lång sexkantshylsa 10-del	77	273	10	1	4932492510	4058546418779

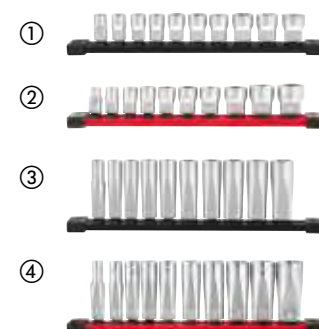

3/8" tändstiftshylsa

- Magnetisk eller gummerad insida
- Stämplade storleksmarkeringar för enkel avläsning
- Räfflade fält för bättre fingergrepp
- Hål för låspin

Beskrivning	Längd (mm)	Ø (mm)	Antal i förpackning	Orderkvantitet	Artikelnummer	EAN-kod
Tändstiftshylsa 3/8" 9/16"	68	14.29	1	1	4932480674	4058546409593
Tändstiftshylsa 3/8" 14mm	68	14	1	1	4932480679	4058546409647
Tändstiftshylsa 3/8" 16mm	68	16	1	1	4932480676	4058546409616
Magnetisk tändstiftshylsa 3/8" 16mm	68	16	1	1	4932480675	4058546409609
Tändstiftshylsa 3/8" 18mm	68	18	1	1	4932480680	4058546409654
Tändstiftshylsa 3/8" 20,8mm	68	20.8	1	1	4932480677	4058546409623
Magnetisk tändstiftshylsa 3/8" 20,8mm	68	20.8	1	1	4932480678	4058546409630



3/8" spärrskaftadapter

- FOUR FLAT™-sidor förhindrar rullning.
- Skiftnyckelkompatibla FOUR FLAT™-sidor.
- Förstora eller förminska hylsstorlek för att möjliggöra användning av bredare utbud av hylsor.
- Stämplade storlekar för enkel identifiering.
- Kromfinish för skydd mot korrosion och rost.

Beskrivning	Antal i förpackning	Orderkvantitet	Artikelnummer	EAN-kod
3/8" hylsadapter 3/8" F X 1/2" M Adapter	1	1	4932480647	4058546409326
3/8" hylsadapter 3/8" F X 1/4" M Adapter	1	1	4932480648	4058546409333



3/8" ledad adapter

- Bra åtkomst i trånga utrymmen.
- Kulspärr ger säkert fäste i adaptern.
- Kromfinish för optimalt skydd mot korrosion och rost.

Beskrivning	Antal i förpackning	Orderkvantitet	Artikelnummer	EAN-kod
3/8" ledad adapter	1	1	4932493358	4058546482299



3/8" bitshållare

- Kulspärr ger säkert fäste.
- Kromad finish för förbättrat skydd mot rost.
- 1/4" hexbitsfäste som passar de mest vanliga bitsstorlekarna.

Beskrivning	Antal i förpackning	Orderkvantitet	Artikelnummer	EAN-kod
3/8" bitshållare för 1/4" hexbits	1	1	4932493962	4058546511227



3/8" hylsförlängning

NYHET

- Texturerat skaft för bättre grepp och kontroll.
- Laseretsad storleksidentifikation.
- Kromad finish för skydd mot rost och korrosion.

Beskrivning	Antal i förpackning	Orderkvantitet	Artikelnummer	EAN-kod
3/8" hylsa 38 mm förlängning	1	1	4932480911	4058546411961
3/8" hylsa 76 mm förlängning	1	1	4932480912	4058546411978
3/8" hylsa 152 mm förlängning	1	1	4932480913	4058546411985
3/8" hylsa 356 mm förlängning	1	1	4932480914	4058546411992
3/8" hylsförlängningssats - 4-dels 38mm, 76mm, 152mm, 356mm	4	1	4932480638	4058546409234



1/2" spärnskafv

- 90-tänders spärnhuvud med 4° vinkel för trånga arbetsutrymmen.
- Slank design för enkel åtkomst i trånga utrymmen.

Beskrivning	Längd (mm)	Antal i förpackning	Orderkvantitet	Artikelnummer	EAN-kod
1/2" spärnskafv	286	1	1	4932471865	4058546297640
1/2" långt spärnskafv	457	1	1	4932479654	4058546374488



1/2" spärnnyckel med ledat huvud

- 90 spärntänder ger 4° bågspänning för bättre åtkomst i trånga utrymmen.
- Mångsidigt låsbart huvud: 11 låslägen och fritt ledat huvud.
- Litet vridbart huvud för bättre åtkomst i trånga utrymmen.
- Standard och förlängt handtag för bättre åtkomst i trånga utrymmen.

Beskrivning	Längd (mm)	Antal i förpackning	Orderkvantitet	Artikelnummer	EAN-kod
1/2" spärnnyckel med ledat huvud	286	1	1	4932479655	4058546374495
1/2" förlängt spärnnyckel med ledat huvud	457	1	1	4932479656	4058546374501



1/2" hylsadapter

- FOUR FLAT™-sidor förhindrar rullning
- Skiftnyckelkompatibla FOUR FLAT™-sidor.
- Förstora eller förminska hylsstorlek för att möjliggöra användning av bredare utbud av hylsor
- Stämpelade storlekar för enkel identifiering
- Kromfinish för skydd mot korrosion och rost



Beskrivning	Antal i förpackning	Orderkvantitet	Artikelnummer	EAN-kod
1/2" hylsadapter 1/2" F X 3/8" M Adapter	1	1	4932480649	4058546409340

1/2" sexkantshylsor med FOUR FLAT™-sidor

- FOUR FLAT™-sidorna förhindrar rullning.
- Skiftnyckelkompatibla FOUR FLAT™-sidor.
- Bläckstämpelade för bättre synlighet.
- Kromfinish.



Beskrivning	Bredd (mm)	Ø (mm)	Längd (mm)	Antal i förpackning	Orderkvantitet	Artikelnummer	EAN-kod
1/2" hylsa - 8 mm	17.7	13.7	38	1	1	4932480006	4058546378004
1/2" hylsa - 9 mm	17.7	14.2	38	1	1	4932480007	4058546378011
1/2" hylsa - 10 mm	18.8	15.3	38	1	1	4932480008	4058546378028
1/2" hylsa - 11 mm	18.8	16.8	38	1	1	4932480009	4058546378035
1/2" hylsa - 12 mm	18.8	17.8	38	1	1	4932480010	4058546378042
1/2" hylsa - 13 mm	18.8	19	38	1	1	4932480011	4058546378059
1/2" hylsa - 14 mm	18.8	20.3	38	1	1	4932480012	4058546378066
1/2" hylsa - 15 mm	18.8	21.8	38	1	1	4932480013	4058546378073
1/2" hylsa - 16 mm	18.8	21.8	38	1	1	4932480014	4058546378080
1/2" hylsa - 17 mm	19.4	23.8	38	1	1	4932480015	4058546378097
1/2" hylsa - 18 mm	20.5	25.8	38	1	1	4932480016	4058546378103
1/2" hylsa - 19 mm	20.5	25.8	38	1	1	4932480017	4058546378110
1/2" hylsa - 20 mm	22.1	27.8	38	1	1	4932480018	4058546378127
1/2" hylsa - 21 mm	22.1	27.8	38	1	1	4932480019	4058546378134
1/2" hylsa - 22 mm	23.3	29.8	38	1	1	4932480020	4058546378141
1/2" hylsa - 23 mm	25.3	31.8	39	1	1	4932480021	4058546378158
1/2" hylsa - 24 mm	25.3	31.8	39	1	1	4932480022	4058546378165
1/2" hylsa - 25 mm	27.7	33.8	42	1	1	4932480023	4058546378172
1/2" hylsa - 26 mm	27.7	33.8	42	1	1	4932480024	4058546378189
1/2" hylsa - 27 mm	29.7	35.8	42	1	1	4932480025	4058546378196
1/2" hylsa - 28 mm	29.7	37.8	42	1	1	4932480026	4058546378202
1/2" hylsa - 30 mm	32.7	39.8	44	1	1	4932480027	4058546378219
1/2" hylsa - 32 mm	33.8	41.8	44	1	1	4932480028	4058546378226
1/2" hylsa - 36 mm	37.8	45.8	48	1	1	4932480029	4058546378233
1/2" lång hylsa - 10 mm	18.8	15	78	1	1	4932480030	4058546378240
1/2" lång hylsa - 11 mm	18.8	16.8	78	1	1	4932480031	4058546378257
1/2" lång hylsa - 12 mm	18.8	17.8	78	1	1	4932480032	4058546378264
1/2" lång hylsa - 13 mm	18.8	19	78	1	1	4932480033	4058546420550
1/2" lång hylsa - 14 mm	18.8	20.3	78	1	1	4932480034	4058546376048
1/2" lång hylsa - 15 mm	18.8	21.8	78	1	1	4932480035	4058546376055
1/2" lång hylsa - 16 mm	18.8	21.8	78	1	1	4932480036	4058546376062
1/2" lång hylsa - 17 mm	19.4	23.8	78	1	1	4932480037	4058546376079
1/2" lång hylsa - 18 mm	20.5	25.8	78	1	1	4932480038	4058546376086
1/2" lång hylsa - 19 mm	20.5	25.8	78	1	1	4932480039	4058546376093
1/2" lång hylsa - 20 mm	22.7	27.8	78	1	1	4932480040	4058546376109
1/2" lång hylsa - 21 mm	22.7	27.8	78	1	1	4932480041	4058546376116
1/2" lång hylsa - 22 mm	23.7	29.8	78	1	1	4932480042	4058546403270
1/2" lång hylsa - 23 mm	26.7	31.8	78	1	1	4932480043	4058546403287
1/2" lång hylsa - 24 mm	26.7	31.8	78	1	1	4932480044	4058546403294
1/2" lång hylsa - 27 mm	29.7	35.8	78	1	1	4932480045	4058546403300
1/2" lång hylsa - 30 mm	32.7	39.8	78	1	1	4932480046	4058546403317
1/2" lång hylsa - 32 mm	33.8	41.8	78	1	1	4932480047	4058546403324
1/2" lång hylsa - 36 mm	37.8	45.8	78	1	1	4932480048	4058546403331

1/2" flexhuvud adapter

- Förbättrad hållbarhet för att klara högre vridmoment.
- Kulspärr ger säkert fäste i adaptern.
- Bra åtkomst i trånga utrymmen.
- Kromfinish för optimalt skydd mot korrosion och rost.
- Stämplade storlekar för enkel identifiering.



Beskrivning	Antal i förpackning	Orderkvantitet	Artikelnummer	EAN-kod
1/2" flexhuvud adapter	1	1	4932480650	4058546409357

1/2" hylsförlängning

- Texturerat skaft för bättre grepp och kontroll.
- Laseretsad storleksidentifikation.
- Kromad finish för skydd mot rost och korrosion.



Beskrivning	Antal i förpackning	Orderkvantitet	Artikelnummer	EAN-kod
1/2" hylsa 76 mm förlängning	1	1	4932480915	4058546412005
1/2" hylsa 127 mm förlängning	1	1	4932480916	4058546412012
1/2" hylsa 254 mm förlängning	1	1	4932480917	4058546412029
1/2" hylsa 381 mm förlängning	1	1	4932480918	4058546412036
1/2" hylsförlängningssats - 4-dels 76mm, 127mm, 254mm, 381mm	4	1	4932480639	4058546409241

1/2" Ledhandtag

- Ger extra hävkraft för tuffare bultar.
- 180° vridbart huvud



Beskrivning	Total längd (mm)	Total längd (tum)	Artikelnummer	EAN-kod
1/2" Ledhandtag (15")	380	15	4932471866	4058546297657
1/2" Ledhandtag (24")	610	24	4932471867	4058546297664

Bräckjärn

- I-beam bändskaft för ökad hållbarhet.
- Metallkärna - För förbättrad hållbarhet.
- Slagkappa på handtaget.
- Tri-Lobe handtag för ergonomiskt och bekvämt grepp.
- Kromskaft för ökad hållbarhet.
- Böjd klodesign minskar skador vid spikdragning.

Beskrivning	Antal i förpackning	Orderkvantitet	Artikelnummer	EAN-kod
① Bräckjärn 200mm	1	1	4932480595	4058546408800
② Bräckjärn 300mm	1	1	4932480596	4058546408817
③ Bräckjärn 450mm	1	1	4932480597	4058546408824
④ Bräckjärn 600mm	1	1	4932480598	4058546408831
⑤ Bräckjärn 900mm	1	1	4932480599	4058546408848
⑥ Bräckjärn 1000mm	1	1	4932480600	4058546408855
⑦ Bräckjärnsats 4-del 200 mm - 300 mm - 450 mm - 600 mm	1	1	48229214	045242508099

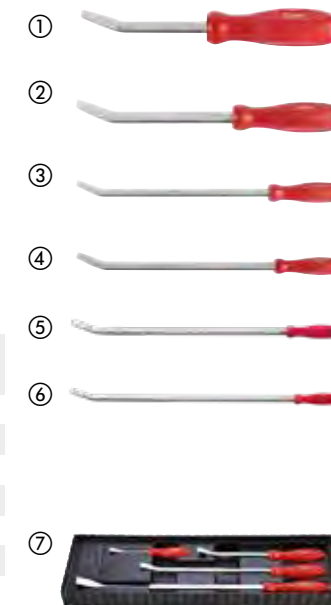

NYHET

Plock- och Ritskroksatser

- Kärna helt i metall för extra hållbarhet och rostskydd.
- Förkromad yta reducerar korrosion och ger ett överlägset rostskydd.
- Ergonmiskt grepp med räfflad struktur ökar kontrollen och bekvämligheten av verktyget.
- Levereras i ett lättåtkomligt förvaringsfack för hållbar verktygsförvaring.

Beskrivning	Antal i förpackning	Orderkvantitet	Artikelnummer	EAN-kod
① Krokverktyg - flat spets	1	1	4932480570	4058546408558
② Krokverktyg - böjd spets	1	1	4932480571	4058546408565
③ Krokverktyg - böjd 90 grader	1	1	4932480572	4058546408572
④ Krokverktyg - böjd 45 grader	1	1	4932480573	4058546408589
⑤ Plock- och Ritskroksats krokverktyg flat spets, rak krokverktyg, krok, krokverktyg 90°	4	1	48229215	045242508105
⑥ Heavy Duty kroksats (4 del) HD krokverktyg flat spets, HD krokverktyg böjd 90°, HD krokverktyg böjd 45°, HD krokverktyg böjd, förvaringsfack	4	1	4932480568	4058546408534
⑦ Plock-och ritskroksats (8 del) HD krokverktyg flat spets, HD krokverktyg böjd 90°, HD krokverktyg böjd 45°, HD krokverktyg böjd, krokverktyg böjd, krokverktyg rak, krokverktyg flat spets, krokverktyg böjd 90°, förvaringsfack	8	1	4932480569	4058546408541





ARBETA **SÄKERT.**
FÖRBLI **PRODUKTIV.**

**VI TAR
SÄKERHET
PÅ ALLVAR.**

Genom att designa batteridrivna verktyg utan kompromisser, samt ett helt sortiment av personlig skyddsutrustning framtagna helt efter användarnas behov, gör vi på **MILWAUKEE®** arbetsplatsen säkrare och mer produktiv varje dag.

Idag kan vi stolt presentera över 290 batteridrivna verktyg i vår M18™-plattform och över 115 batteridrivna verktyg i vår M12™-plattform, vilket eliminerar besvär och sladdkrångel på arbetsplatsen. Vi har revolutionerat verktygsmarknaden med lanseringen av vårt MX FUEL™-sortiment, som avlägsnar behovet av bensindrivna maskiner på arbetsplatsen med lanseringen av nyckelprodukter så som vår 350mm kapmaskin och batteridrivna bilningsmaskin.

Personlig skyddsutrustning har genomgått få innovationer genom åren, vilket har fått användare att själva anpassa sin utrustning för att den bättre ska möta deras behov. Genom att ta oss tid att förstå våra användares behov har vi utvecklat personlig skyddsutrustning från grunden så att användarna kan anpassa sin säkerhet till varje jobb. Detta har banat väg för innovativa lösningar, som till exempel våra skyddsglasögon som kan bäras hela dagen med hållbara, imfria linser. MILWAUKEE® fokuserar på att skapa innovativa lösningar som hjälper användare att arbeta säkert och förbli maximalt produktiva på arbetsplatsen.

SKYDDSGLASÖGON
ANVÄNDADE AV
SKYDDSGLASÖGON
KAN REDUCERA ELLER FÖRHINDRA
90%
ÖGONSKADOR PÅ
ARBETSPLATSEN
(preventblindness.org, 2019)

ARBETSHANDSKAR
70%
AV DE ARBETARE
SOM FÅTT SKADOR
PÅ HÄNDERNA
HAR ANVÄNT FEL
TYP AV HANDSKAR
(Manufacturing.net, 2019)

**VERKTYGSSÄKRING
FALLANDE OBJEKT**
3
ÄR DEN
**VANLIGASTE
ORSAKEN TILL
ARBETSSKADA**
(Manufacturing.net, 2019)

**FÖRSTÅ
VÄGLEDNINGEN**

**ARBETA SÄKERT.
FÖRBLI PRODUKTIV.**

HUVUDSKYDDSSTANDARDER

EN397: EN12492 HUVUDSKYDD

EN397 är en europeisk standard som anger kraven för Industriella skyddshjälm. Standarden gäller för avsedda hjälmar för att ge skydd mot fallande föremål och andra typer av huvud påverkan i industriella miljöer.

Standarden EN397 specificerar ett antal krav som hjälmen måste uppfylla för att anses lämplig för industriellt bruk. Dessa krav omfattar:

1. Stötmotstånd: Hjälmen måste tåla en specificerad nivå av slagenergi utan att gå sönder eller deformeras.
2. Penetrationsmotstånd: Hjälmen måste kunna motstå penetration av föremål som kan träffa huvudet, såsom spikar, skruvar eller vassa föremål.
3. Stötdämpning: Hjälmen måste vara utformad för att absorbera stötkraften och fördela den jämnt över huvudet.
4. Retentionssystem: Hjälmen måste ha en hakrem eller annat retentionssystem för att hålla den säkert på huvudet.
5. Synfält: Hjälmen måste ge ett adekvat synfält för bäraren.
6. Motstånd mot lågor: Hjälmen får inte antändas eller fortsätta att brinna efter exponering för en låga.
7. Elektrisk isolering: Hjälmen måste ge skydd mot elektriska stötar.

EN397 är en av de mest erkända standarderna för industriella skyddshjälm i Europa och används ofta som grund för certifiering och testning av tRödjepartsorganisationer.





EN12492

EN12492 är en europeisk standard som anger kraven för bergsklättrahjälm. Standarden gäller hjälmar som är avsedda att ge skydd mot stötar, penetration och deformation i sidled för bergsbestigare, bergsklättrare och andra vertikala aktiviteter.

Standarden EN12492 specificerar ett antal krav som en hjälm måste uppfylla för att anses lämplig för bergsklättring. Dessa krav inkluderar:

1. Motstånd mot slag: Hjälmen måste kunna tåla en specificerad nivå av stöten energi utan att gå sönder eller deformeras.
2. Penetrationsmotstånd: Hjälmen måste kunna motstå penetration av föremål som kan träffa huvudet, såsom stenar eller is.
3. Retentionssystem: Hjälmen måste ha en hakrem eller annat retentionssystem för att hålla den säkert på huvudet under en kollision.
4. Sidodeformation: Hjälmen måste vara utformad för att förhindra överdriven deformation i sidled under en kollision, vilket kan orsaka skada på nacken eller hjärnan.
5. Synfält: Hjälmen måste ge ett adekvat synfält för bäraren.
6. Ventilation: Hjälmen måste ha tillräcklig ventilation för att förhindra överhettning vid fysisk aktivitet.
7. Kompatibilitet med annan utrustning: Hjälmen måste vara kompatibel med annan utrustning, såsom glasögon eller pannlampor.
8. Hållbarhet: Hjälmen måste vara designad för att tåla normalt slitage i samband med bergsklättring.

STANDARDER	KRAFTÖ-VERFÖRING (TOPP)	PENETRATION (TOPP)	KRAFTÖ-VERFÖRING (SIDA, FRAM, BAK)
EN397	49J 5KG 1M  MAX KRAFT: 5.000N	29J 3KG 1M 	-
EN12492	100J 5KG 2M  MAX KRAFT: 10.000N	29J 3KG 1M 	25J 5KG 0.5M  MAX KRAFT: 10.000N

För att uppfylla EN12492-standarden måste en hjälm genomgå en serie tester, inklusive ett slagtest, ett penetrationstest och ett retentionssystemtest. Hjälmen är också testad för sidodeformation, synfält och ventilation. EN12492 är en av de mest erkända standarderna för bergsklättrahjälm i Europa och används ofta som en grund för certifiering och testning av tRödjepartsorganisationer.

EN 50365

EN 50365 är den europeiska standarden för elektriskt isolerande hjälmar som används för elarbeten upp till 1 000 volt AC eller 1 500 volt DC. Det dikterar de nödvändiga design-, material- och testkraven för att säkerställa bärarens säkerhet.

Efterlevnad av denna standard är avgörande för att skydda individer som arbetar i elektriska miljöer. MILWAUKEES BOLT™ 100-hjälm uppfyller helt EN 50365 och är certifierad för användning upp till 1000V AC och 1500V DC i både ventilerade och oventilerade versioner.

SKYDDSMASKER FÖR ENGÅNGSBRUK

EN 149:2001+A1:2009 - SKYDDSMASKER - HALVTÄCKANDE MASKER

APPLIKATION	APPLIKATIONER MATERIAL KLASSNING	FFP LEVEL
Sågning, borrar, slipning	Asbest	FFP3
	Tegeldamm (kan innehålla kvarts)	FFP3
	Cement (kan innehålla kiseldioxid)	FFP3
	Betong (kan innehålla kvarts)	FFP3
	Glasdamm	FFP3
	Hårt trä (ek, tropiskt trä, teak, MDF)	FFP3
	Metall	FFP2
	Mjukt stål	FFP2
	Mineraldamm (kan innehålla asbest /kvarts)	FFP3
	Kvarts	FFP2
	Mjukt trä (tall, timmer, OSB)	FFP3
	Lödning	FFP2
	Rostfritt stål	FFP3
	Stål	FFP2
	Avfallssortering	FFP2
	Golvdamm	FFP3
	Pollen	FFP2
Iack	FFP2	
-	Avfallssortering	FFP2
	Golvdamm	FFP1
	Pollen	FFP1

FILTRERINGSNIVÅ		
FFP1	FFP2	FFP3
80%	94%	99%

EN 149 tillhandahåller krav och testmetoder för skyddsmasker för att skydda mot partiklar.

Tre skyddsklasser:
FFP1 / FFP2 / FFP3
FFP = Filtrering Facepieces

NR = Not Reusable (icke återanvändningsbara)

D = Dolomittestad



SKYDDSGLASÖGON

EN 166:2001 SKYDDSGLASÖGON

EN 166-standarden specificerar krav på glasögon och används för att förhindra olika risker som kan skada ögat eller försämra synen. EN 170-standarden specificerar krav på ultravioletta filter (UV-strålning), medan EN 172 avser solskydd för industriellt bruk.

Alla MILWAUKEES skyddsglasögon är certifierade enligt EN 166 för att garantera ögonskydd och motstånd mot stötar. De klara skyddsglasögonen är EN 170-certifierade och innehåller UVskydd, medan de tonade och polariserade skyddsglasögonen är EN 172-certifierade för att bistå med solskydd, vilket är perfekt för arbetsplatsen men även för fritiden.

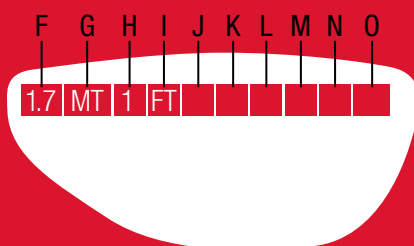

- 2C-1.2 MT 1FT CE
- 2 = EN 170 (UV-skydd)
- C = Ofärgade (klara) linser
- 1.2 = Skyddsnivå (1.2 är den lägsta)
- MT = Milwaukee Tool
- 1 = Högsta optiska klass
- F = Slagtålig
- T = Motståndskraftig mot extrema temperaturer (-5° / +55°)
- K = Repskyddsbehandlad
- N = Imresistent
- CE = Europeisk Certifiering



Samma rammärkning för alla 6 artikelnummer

- **MT 166 FT CE**
- MT = Milwaukee Tool
- 166 = Namn på EN-standard
- F = Slagtålig
- T = Motståndskraftig mot extrema temperaturer (-5° / +55°)
- CE = Europeisk Certifiering
- CE = European Certification

HÖRSELSKYDD

Hörselskydd är avgörande på arbetsplatsen för att förhindra hörselskador från bullerexponering. Det upprätthåller arbetarnas säkerhet, koncentration och produktivitet. Att prioritera hörselskydd skyddar arbetstagarnas

långvarig hörselhälsa från bestående skador som kan uppstå och skapar en säkrare arbetsmiljö. EN 352-standarden som alla MILWAUKEES hörselskyddsprodukter uppfyller, förser användare med det skydd de behöver för att vara säkra och vara produktiva på arbetsplatsen.

EN 352-2:2020 HÖRSELSKYDD: HÖRSELPROPPAR

Standarden EN 352-2 reglerar hörselproppar som sätts in direkt i hörselgången. Standarden säkerställer att hörselpropparna är tillverkade av lämpliga material, designade för komfort och effektivitet, uppfyller prestandariktmärken, bär nödvändiga markeringar och med tydliga instruktioner för användare. Att följa denna standard främjar säkerheten och tillförlitligheten i hörselproppar för att skydda användaren i bullriga miljöer.

När bullret överstiger 85 dB på arbetsplatsen är det obligatoriskt för arbetsgivare att tillhandahålla hörselskydd som uppfyller dessa krav. Alla MILWAUKEES öronproppar som sätts in i örat uppfyller EN 352-2-standarderna och skyddar arbetare från långvariga skador.

Hörselskydd är obligatoriskt när bullernivån överstiger 85 dB (övre åtgärdsnivå)

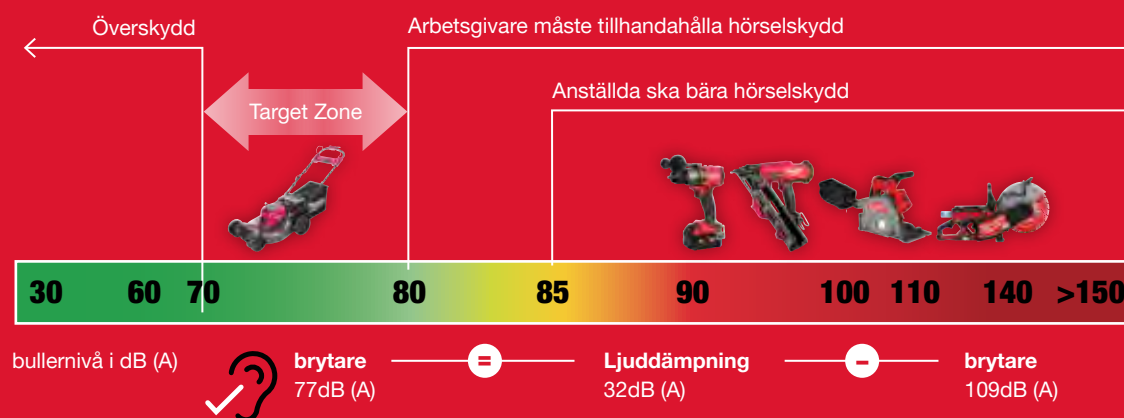

SNR (Single Number Rating) = dämpning i dB
H/M/L = Hög-/ Medium-/Lågfrekvent dämpningsvärde

Buller – SNR = restljudnivå
Högre SNR eller H/M/L värde = högre ljuddämpning

EN 352-2:2020 HÖRSELSKYDD: HÖRSELKÅPOR

EN 352-3 är en standard för hörselkåpor designade för att monteras på skyddshjälm eller huvud-/ansiktsskydd. Standarden säkerställer kompatibilitet, effektivitet och säkerhet genom att specificera material, säker passform, brusreducering, verensstämmelsemarkeringar och användarinstruktioner. Att följa EN 352-3 garanterar tillförlitligt hörsel- och huvud-/ansiktsskydd i farliga miljöer.

Alla MILWAUKEES hörselkåpor som är fästa på skyddande hjälm/hjälm uppfyller EN 352-3-standarderna.



ARBETSHANDSKAR

EN 388:2016 ARBETSHANDSKAR



EN 388-standarden specificerar krav, testmetoder, märkning och information som ska tillhandahållas för skyddshandskar mot de mekaniska riskerna med nötning, skärning, rivning, punktering och, om tillämpligt, slag.

Slagskyddet måste helt täcka handryggen, inklusive fingrarna. Denna standard är avsedd att användas i kombination med EN ISO 21420.

Alla MILWAUKEES handsklösningar är certifierade enligt både EN ISO 21420 och EN 388 standarder, den givna märkningarna varierar för varje typ av handske. EN ISO 21420 är den europeiska standarden för allmänna krav och testmetoder för skyddshandskar.

	nivå
Nötning	1-4
Skärskydd (Coup Test)	1-5
Rivhållfasthet	1-4
Punktering	1-4
Skärskydd (TDM-100 Test)	A-F
Slagskydd	P,F

X= inte testad P= godkänd F= ej godkänd

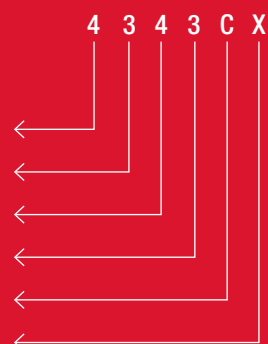

VARMFODRADE HANDSKAR

EN 511:2006 VARMFODRADE HANDSKAR



EN 511-standarden specificerar kraven och testmetoderna för skyddshandskar mot konvektionskyla eller kontaktkyla ner till -50 °C.

Kylan kan variera beroende på klimatförhållanden eller professionell aktivitet. Denna standard är avsedd att användas tillsammans med EN 388 och EN ISO 21420.

	Min – Max
Konvektionskyla	0-4
Kontaktkyla	0-4
Vattenskydd	0-1

X= ej testad



VARSELKLÄDER

EN ISO 20471:2013 HI-VIS-PRODUKTER



EN ISO 20471-standarden specificerar krav på kläder med hög synlighet (varselkläder) för att säkerställa att de visuellt kan signalera användarens närvaro. Kläder med hög synlighet säkerställer att användaren syns i alla ljusförhållanden och delas in i tre prestandaklasser beroende på kraven.

Alla MILWAUKEE® varselvästar är avsedda för flera olika användningsområden och är klass 2-certifierade.

	Klass 1	Klass 2	Klass 3
reflekterande	0.10 m ²	0.13 m ²	0.20 m ²
Fluorescerande Material	0.14 m ²	0.50 m ²	0.80 m ²
Synlighetsnivå	lägst	Intermediate	högst

KNÄSKYDD

Att bära knäskydd på arbetsplatsen är viktigt av flera anledningar:

- Minska risken för knäskador: Knäskydd minskar risken för knäskador som uppstår vid knästående och krypande. Detta kan hjälpa till att förhindra långvariga skador på knäna, såsom ledvärk, artrit och andra knärelaterade tillstånd.
- Öka komforten och produktiviteten: Knäskydd hjälper till att minska det obehag och den trötthet som kan uppstå vid arbete på hårda ytor eller knästående under långa perioder.
- Uppfyll säkerhetsföreskrifter: I många industrier och arbetsplatser krävs knäskydd enligt lag eller branschstandarder för att garantera arbetarnas säkerhet. Att bära knäskydd kan hjälpa till att säkerställa efterlevnad av dessa regler och förhindra straff för bristande efterlevnad.

EN 14404:2004+A1:2010 KNÄSKYDD



I Europa är den vanligaste erkända knäskyddsstandarden för arbetare på arbetsplatser är EN 14404:2004+A1:2010. Denna standard specificerar kraven och testmetoderna för knäskydd som används vid uppgifter där användaren ofta står på knä. Standarden täcker design, konstruktion, prestanda och märkning av knäskydd, och den är tillämplig på alla typer av knäskydd som används i yrkesmiljöer, inklusive de som bärs över eller integreras i kläder. Knäskydd är testade utifrån deras stötdämpning, tryckfördelning av hela ytan och skydd mot penetrering av vassa eller spetsiga föremål.

EN 14404:2004+A1:2010 är erkänd i hela EU och används i stor utsträckning av tillverkare, arbetsgivare och arbetare för att säkerställa att knäskydd ger den nödvändiga nivån av skydd och prestanda för arbetare som ofta arbetar knästående.



Typ 1	Knäskydd som är oberoende av andra plagg och fästs runt benen.
Typ 2	Knäskydd som görs av skumplast eller annat vadderat material som placeras i särskilda fickor på byxbenen, eller som permanent sitter på byxorna.
Typ 3	Knäskydd som inte är fastsatta på kroppen, men som placeras i position allt eftersom användaren flyttar runt.
Typ 4	Knäskydd för ett eller båda knäna, som till viss del även har andra funktioner, såsom en ram för att underlätta stående, eller knästående stol.

Skyddsklass 0	Endast lämplig för plana golvytor.
Skyddsklass 1	Knäskydd för användning på både plana och ojämna golvytor. Skyddar mot inträngning vid en kraft på minst 100 ±5 N, till exempel spikar, småsten och mindre föremål.
Skyddsklass 2	Lämpliga för användning på både plana och ojämna golvytor i hårda miljöer. Skyddar mot inträngning av föremål vid en kraft på minst 250 ±10 N.

ANPASSA DIN HJÄLM

De nya MILWAUKEE® BOLT™-hjälmar och tillbehören gör det möjligt för användare att skräddarsy sitt huvudskydd för att på bästa sätt möta behoven på arbetsplatsen.

BOLT™ 1000

INDUSTRI-
HJÄLM

BOLT™ 2000

SKYDD-
HJÄLM

TILLGÄNGLIGA
FÄRGER



ABS-SKAL
FÖR LÅG VIKT

**ELEKTRISKT
ISOLERAD**

För användning på lågspänningsinstallationer
EN50365.

**PREMIUM
RATTJUSTERING**

LEXANSKAL
EXTREMT SLAGTÅLIG

**SKUM-
INRÖDNING**

**ANPASSNINGSBAR
HAKREM**

TILLGÄNGLIGA
FÄRGER

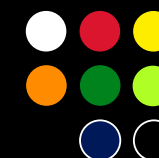

BOLT™
ACCESSORIES

TILLBEHÖR KOMPATIBLA PÅ BÅDE BOLT™ 100 OCH BOLT™ 200



**BOLT™ VISIR
UNIVERSAL TONAD**
4932479942
VISIR UNIVERSAL KLAR
4932479941



**BOLT™ NÄTVISIR
UNIVERSAL**
4932479940



**BOLT™ HELTÄCKANDE
VISIR UNIVERSAL GRÅ**
4932479939
UNIVERSAL KLAR
4932479938



**BOLT™ pannlampsfäste
med låg profil design**
4932493350



**BOLT™
lätt nackskydd**
4932492101



BOLT™ pannlampa
4933479902



**BOLT™ LP
hjälmkåpor**
4932478878



**BOLT™ HP
hjälmkåpor**
4932478877

VENTILERAD

ARTIKELNUMMER	PRODUKTBEKRIVNING	
4932478122	BOLT 100 Vit Ventilrad	●
4932478913	BOLT 100 Gul Ventilrad	●
4932478916	BOLT 100 Röd Ventilrad	○
4932478917	BOLT 100 Svart Ventilrad	●
4932478914	BOLT 100 Blå Ventilrad	●
4932478915	BOLT 100 Grön Ventilrad	●
4932480663	BOLT 100 Orange Ventilrad	●
4932480664	BOLT 100 Hi Vis Ventilrad*	●

OVETLILERAD

ARTIKELNUMMER	PRODUKTBEKRIVNING	
4932479246	BOLT 100 Vit Oventilerad	●
4932479247	BOLT 100 Gul Oventilerad	●
4932479250	BOLT 100 Röd Oventilerad	○
4932479251	BOLT 100 Svart Oventilerad	●
4932479248	BOLT 100 Blå Oventilerad	●
4932479249	BOLT 100 Grön Oventilerad	●
4932480665	BOLT 100 Orange Oventilerad	●
4932480666	BOLT 100 Hi Vis Oventilerad*	●

VENTILERAD

ARTIKELNUMMER	PRODUKTBEKRIVNING	
4932478141	BOLT 200 Vit Ventilrad	●
4932478918	BOLT 200 Gul Ventilrad	●
4932478919	BOLT 200 Röd Ventilrad	○
4932478920	BOLT 200 Svart Ventilrad	●
4932480651	BOLT 200 Blå Ventilrad	●
4932480652	BOLT 200 Grön Ventilrad	●
4932480653	BOLT 200 Orange Ventilrad	●
4932480654	BOLT 200 Hi Vis Ventilrad*	●

OVETLILERAD

ARTIKELNUMMER	PRODUKTBEKRIVNING	
4932479252	BOLT 200 Vit Oventilerad	●
4932479253	BOLT 200 Gul Oventilerad	●
4932479254	BOLT 200 Röd Oventilerad	○
4932479255	BOLT 200 Svart Oventilerad	●
4932480655	BOLT 200 Blå Oventilerad	●
4932480656	BOLT 200 Grön Oventilerad	●
4932480657	BOLT 200 Orange Oventilerad	●
4932480658	BOLT 200 Hi Vis Oventilerad*	●

ANPASSA DIN HJÄLM



SKANNA OCH
STARTA DIN ANPASSNING



TRYCKMÖJLIGHETER

- Fyra ytor för logotyper
- Fyra färger per logotyp på vit hjälm och tre färger på icke vit hjälm

ORDERINFORMATION

- Minsta orderkvantitet vid anpassning: 40 st

INTERAKTIV
anpassningssida

LÄGG TILL
din företagslogga



FRAMSIDA



BAKSIDA

MÖJLIGA YTOR FÖR FÖRATAGSLOGOTYPER



VÄNSTER SIDA



HÖGER SIDA

BOLT™
ACCESSORIES

**SYSTEM-
KOMPATIBLA
TILLBEHÖR**

TILLGÄNGLIGA FÄRGER



BEKVÄM SKUMINREDNING

12 TIMMARS
DRIFTTID

SLAGTÅLIGT
NÄTVISIR

IM- OCH
REPBESTÄNDIGA
VISIR



BOLT™ 100

NYHET

- BOLT™-system – säkerställer kompatibilitet mellan tillbehör tack vare ett enkelt och lättanvänt klickfäste. Stort utbud av BOLT™-tillbehör finns tillgängligt.
- Extremt bekväm och enkel rattjustering.
- Skal i ABS för lätt vikt.
- 6 punkter med fjädring för mer komfort.
- Utbytbar och bekvämt svettband.
- Storlek: 52 - 68 cm.
- 8 olika färger med glansig yta tillgängliga: vit, gul, orange, röd, svart, grön, blå och Hi-Vis gul.
- Certifierad enligt EN 397:2012 med alternativ för multimetall, extrema temperaturer – 30°C, LD och 440 V a.c. (elektrisk isolering 440V enligt EN397 bara på den oventilerade versionen).
- Certifierad enligt EN 50365:2002 elklass 0 för installationer med nominell spänning upp till 1000V AC och 1500V DC i ventilerad och oventilerad version.



Beskrivning	Antal i förpackning	Orderkvantitet	Artikelnummer	EAN-kod
BOLT™100 vit ventilerad - 1 st	1	1	4932478122	4058546340551
BOLT™100 gul ventilerad - 1 st	1	1	4932478913	4058546361952
BOLT™100 blå ventilerad - 1 st	1	1	4932478914	4058546361969
BOLT™100 grön ventilerad - 1 st	1	1	4932478915	4058546361976
BOLT™100 röd ventilerad - 1 st	1	1	4932478916	4058546361983
BOLT™100 svart ventilerad - 1 st	1	1	4932478917	4058546361990
BOLT™100 orange ventilerad - 1 st	1	1	4932480663	4058546409487
BOLT™100 Hi-Vis gul ventilerad - 1 st	1	1	4932480664	4058546409494

Beskrivning	Antal i förpackning	Orderkvantitet	Artikelnummer	EAN-kod
BOLT™100 vit oventilerad - 1 st	1	1	4932479246	4058546370404
BOLT™100 gul oventilerad - 1 st	1	1	4932479247	4058546370411
BOLT™100 blå oventilerad - 1 st	1	1	4932479248	4058546370428
BOLT™100 grön oventilerad - 1 st	1	1	4932479249	4058546370435
BOLT™100 röd oventilerad - 1 st	1	1	4932479250	4058546370442
BOLT™100 svart oventilerad - 1 st	1	1	4932479251	4058546370459
BOLT™100 orange oventilerad - 1 st	1	1	4932480665	4058546409500
BOLT™100 Hi-Vis gul oventilerad - 1 st	1	1	4932480666	4058546409517

BOLT™ USB-uppladdningsbar pannlampa med 600 lumen

- 600 Lumen TRUEVIEW™ högeffektiv belysning
- Fullt kompatibel med visir och hjälmar i BOLT™-systemet
- Kan fästas direkt på BOLT™-hjälmens utan remmar
- 70° justerbart ljushuvud ger möjlighet att rikta ljuset efter behov
- Fyra ljuslägen med upp till 14 timmars drifttid på ett REDLITHIUM™ USB 3.0 Ah-batteri
- Batteriindikator möjliggör snabb kontroll av REDLITHIUM™ USB-batteriladdning
- Ladda enkelt REDLITHIUM™ USB-batteriet med mikro-USB-kabel från USB-strömkälla eller nätuttag (väggkontakt ingår inte)
- IP54-klassning, vatten- och dammbeständig
- Arbetsplatsanpassad mikro-USB med flätad kabel och metalländar
- Inkluderar USB-kabel



Beskrivning	Antal i förpackning	Orderkvantitet	Artikelnummer	EAN-kod
USB-uppladdningsbar BOLT™ pannlampa med 600 Lumen TRUEVIEW™ högeffektiv belysning	1	1	4933479902	4058546376963

BOLT™ 200 skyddshjälm

NYHET

- Skäl i Lexan™ - extremt motståndskraftig mot stötar.
- BOLT™-system – säkerställer kompatibilitet mellan tillbehör tack vare ett enkelt och lättanvänt klickfäste. Stort utbud av BOLT™-tillbehör finns tillgängligt.
- Extremt bekväm och enkel rattjustering.
- Skumbeklädd insida skyddar mot slag.
- Bekväm och ergonomisk hjälminredning.
- Andningsbart, tvättbart och utbytbar svettband i premiumkvalitet.
- Andningsbar, tvättbar och utbytbar hjälminredning i premiumkvalitet.
- Ventilrad modell levereras med en monterad EN 12492-certifierad hakrem (färgkodad röd).
- Oventilerad modell levereras med EN 397 certifierad hakrem (färgkodad grå).
- Certifierad enligt EN 397:2012 med alternativ extrema temperaturer – 40°C, LD (ventilerad och oventilerad modell) och 440 V a.c. (oventilerade modell)
- Ventilrad modell certifierad enligt EN 12492:2012. Oventilerad modell ger skydd i enlighet med EN12492: 2012 förutom paragraf 4.1.4.
- Storlek: 52 - 68 cm.
- Matt yta och 8 olika färger tillgängliga: vit, gul, orange, röd, svart, grön, blå och Hi-Vis gul.

Beskrivning	Antal i förpackning	Orderkvantitet	Artikelnummer	EAN-kod
BOLT™ 200 skyddshjälm vit ventilerad - 1 st	1	1	4932478141	4058546340742
BOLT™ 200 skyddshjälm gul ventilerad - 1 st	1	1	4932478918	4058546362003
BOLT™ 200 skyddshjälm röd ventilerad - 1 st	1	1	4932478919	4058546362010
BOLT™ 200 skyddshjälm svart ventilerad - 1 st	1	1	4932478920	4058546362027
BOLT™ 200 skyddshjälm blå ventilerad - 1 st	1	1	4932480651	4058546409364
BOLT™ 200 skyddshjälm grön ventilerad - 1 st	1	1	4932480652	4058546409371
BOLT™ 200 skyddshjälm orange ventilerad - 1 st	1	1	4932480653	4058546409388
BOLT™ 200 skyddshjälm Hi-Vis gul ventilerad - 1 st	1	1	4932480654	4058546409395



BOLT™ hjälmkåpa

NYHET

- BOLT™ LP hjälmkåpa levererar effektiv ljuddämpning på arbetsplatsen med SNR = 30 dB
- BOLT™ HP hjälmkåpa levererar effektiv ljuddämpning på arbetsplatsen med SNR = 33 dB
- BOLT™ systemet säkerställer kompatibilitet mellan tillbehören med intuitivt och enkelt fästsystem
- Vertikal justering och 360 graders rotation på kåporna för maximal komfort och ljuddämpning
- Extra bekvämt skum i tättningsringarna för komfort och skydd
- Kompatibel med BOLT™ 100 och BOLT™ 200 skyddshjälm
- Europeiskt certifierat hörselskydd: EN 352-3

Beskrivning	Antal i förpackning	Orderkvantitet	Artikelnummer	EAN-kod
BOLT™ HP hjälmkåpa	1	1	4932478877	4058546361594
BOLT™ LP hjälmkåpa	1	1	4932478878	4058546361600



BOLT™ pannlampsfäste med låg profildesign

NYHET

- Lampfästet är kompatibelt med BOLT™-visiren.
- Fästes på fram- eller baksidan av hjälmen.
- BOLT™ pannlampsfäste med låg profildesign fungerar med pannlampor från MILWAUKEE® och de flesta andra proffsvarumärkernas pannlampor.
- Detta pannlampsfäste ingår i BOLT™-systemet och kan användas samtidigt som andra BOLT™-tillbehör.



Beskrivning	Antal i förpackning	Orderkvantitet	Artikelnummer	EAN-kod
BOLT™ lågprofilfäste för pannlampa	1	1	4932493350	4058546482213

BOLT™ lätt nackskydd

NYHET

- UV-skydd med UPF 50+ blockerar 97,5 – 98% av skadliga UV-strålar
- BOLT™-systemet säkerställer kompatibilitet mellan tillbehören med intuitivt och enkelt fästsystem
- Hål anpassade för hjälmkåpor.
- Fuktkransporterande tyg som tillåter användaren att hålla sig sval
- Kompatibel med BOLT™ 100 och BOLT™ 200 skyddshjälm
- Uppfyller EN 13758-2

Beskrivning	Antal i förpackning	Orderkvantitet	Artikelnummer	EAN-kod
BOLT™ lätt nackskydd	1	1	4932492101	4058546414689



BOLT™ heltäckande visir

NYHET

- Heltäckande visir med panoramasynefält.
- BOLT™-system – säkerställer kompatibilitet mellan tillbehör tack vare ett enkelt och lättanvänt klickfäste. Stort utbud av BOLT™-tillbehör finns tillgängligt.
- Kompatibel med BOLT™ pannlampan: möjlighet att lyfta visiret även med lampan installerad.
- Extremt enkel och intuitiv installation och borttagning.
- Visir i polykarbonat (PC).
- Repskyddsbehandlat visir i enlighet med EN166.
- Imskyddsbehandlat visir i enlighet med EN166.
- Visir tillgängligt i två olika färger: klar och grå.
- Den kompakta modellen erbjuder en slimmad och kompakt design som endast är kompatibel med BOLT™ 200.
- Universalmodellen kan anpassas på både BOLT™ 100- och BOLT™ 200-hjälmarna tack vare ett enkelt klicksystem.
- Nätvisir har slagåtlighet klassad F enligt EN 1731, nät av stål. Denna version är idealisk för skog- och trädgårdsarbete.

Beskrivning	Antal i förpackning	Orderkvantitet	Artikelnummer	EAN-kod
① BOLT™ heltäckande visir Kompakt klar	1	1	4932479943	4058546377373
② BOLT™ heltäckande visir Kompakt Grå	1	1	4932479944	4058546377380
③ BOLT™ nätvisir Kompakt	1	1	4932479945	4058546377397
BOLT™ heltäckande visir Universal klar	1	1	4932479938	4058546377328
BOLT™ heltäckande visir Universal Grå	1	1	4932479939	4058546377335
BOLT™ nätvisir Universal	1	1	4932479940	4058546377342
BOLT™ heltäckande visir Kompakt klar - Ersättning (5 st)	5	1	4932492327	4058546416942
BOLT™ heltäckande visir Kompakt grå - Ersättning (5 st)	5	1	4932492328	4058546416959
BOLT™ heltäckande visirfäste Kompakt - Ersättningsdel	1	1	4932492329	4058546416966
BOLT™ heltäckande visir Universal, klar - Ersättningsdel	5	1	4932492324	4058546416911
BOLT™ heltäckande visir Universal grå - Ersättningsdel	5	1	4932492325	4058546416928
BOLT™ heltäckande visirfäste Universal - Ersättningsdel	1	1	4932492326	4058546416935



BOLT™ Visir

NYHET

- Visir med panoramasynfält.
- BOLT™-system – säkerställer kompatibilitet mellan tillbehör tack vare ett enkelt och lättanvänt klickfäste. Stort utbud av BOLT™-tillbehör finns tillgängligt.
- Kompatibel med BOLT™ pannlampan: möjlighet att lyfta visiret även med lampan installerad.
- Extremt enkel och intuitiv installation och borttagning.
- Visir i polykarbonat (PC).
- Repskyddsbehandlat visir i enlighet med EN166.
- Imskyddsbehandlat visir i enlighet med EN166.
- Tillgängliga visirfärger: klar och tonad.
- Den kompakta modellen erbjuder en slimmad och kompakt design som endast är kompatibel med BOLT™200.
- Universalmodellen kan anpassas på både BOLT™ 100- och BOLT™ 200-hjälmars tack vare ett enkelt klicksystem.
- Visirerna är certifierade enligt EN 166



Beskrivning	Antal i förpackning	Orderkvantitet	Artikelnummer	EAN-kod
① BOLT™ visir Kompakt, klar	1	1	4932479946	4058546377403
② BOLT™ visir Kompakt, tonad	1	1	4932479947	4058546377410
BOLT™ visir Universal klar	1	1	4932479941	4058546377359
BOLT™ visir Universal tonad	1	1	4932479942	4058546377366
BOLT™ Visir lins, klar - Ersättningsdel (5 st)	5	1	4932492330	4058546416973
BOLT™ Visir lins, tonad - Ersättningsdel (5 st)	5	1	4932492331	4058546416980
BOLT™ visirfäste Kompakt - ersättningsdel	1	1	4932492333	4058546417000
BOLT™ visirfäste Universal - ersättningsdel	1	1	4932492332	4058546416997

BOLT™ 200 reservdelar

NYHET

- Andningsbart, tvättbart (30°C) och utbytbart svettband och hjälmminredning i premiumkvalitet
- Två hakremmar som enkelt kan bytas för att anpassas till arbetsplatsen. Ventilerad modell levereras med en monterad EN 12492-certifierad hakrem (färgkodad röd). Ventilerade och oventilerade modeller levereras med EN 397 certifierad hakrem (färgkodad grå)



Beskrivning	Antal i förpackning	Orderkvantitet	Artikelnummer	EAN-kod
Reservsvettband till BOLT™ 200 - 10-pack	10	1	4932480659	4058546409449
Reservinredning till BOLT™ 200 - 10-pack	10	1	4932480660	4058546409456
Hakrem 4-punkts EN397 till BOLT™ - 1-pack	1	1	4932480661	4058546409463
Hakrem 4-punkts EN12492 till BOLT™ 200 - 1-pack	1	1	4932480662	4058546409470

BOLT™ ID-korthållare

NYHET

- BOLT™ ID-korthållare för enkel identifiering på arbetsplatsen. Visitkort eller ID-kort i storlek 85mm x 54mm.
- Kompatibel med MILWAUKEE® BOLT™ 100 and BOLT™ 200
- Kompatibel med BOLT™ visir, heltäckande visir, hjälmkåpor och lätt nackskydd.
- BOLT™-systemet försäkras kompatibilitet med tillbehör genom ett enkelt och intuitivt klickfäste.
- Tillverkad av polykarbonat för ökad hållbarhet.
- IP54-klassad för skydd mot fukt och damm.



Beskrivning	Antal i förpackning	Orderkvantitet	Artikelnummer	EAN-kod
BOLT™ ID-korthållare - 1 st	1	1	4932493510	4058546483814

Skyddsglasögon - High performance med avtagbar ram



FINNS ÄVEN MED TONADE LINSER FÖR UTMOMHUSARBETE

INKLUDERAR ETT MJUKT FODRAL

Linsfärg	Levereras i	Antal i förpackning	Orderkvantitet	Artikelnummer	EAN-kod
① Klar	Plastförpackning	1	1	4932471885	4058546297848
② Polariserade	Plastförpackning	1	1	4932471886	4058546297855

Skyddsglasögon - Performance



- Hållbara linser mot repor
- Imfria linser
- Flexibla skalmar
- Klara och tonade alternativ erbjuder ögonskydd oavsett om du arbetar inomhus eller utomhus
- Europeiskt certifierad: EN166 och EN170 / EN172



Linsfärg	Levereras i	Antal i förpackning	Orderkvantitet	Artikelnummer	EAN-kod
① Klar	Plastförpackning	1	1	4932471883	4058546297824
	Bulkpack (48st)	48	1	4932479027	4058546363178
② Tonad	Plastförpackning	1	1	4932471884	4058546297831
	Bulkpack (48st)	48	1	4932479028	4058546363185
③ Grå	Plastförpackning	1	1	4932478908	4058546361907
	Bulkpack (48st)	48	1	4932479029	4058546363192
④ Gul	Plastförpackning	1	1	4932478928	4058546362102

Skyddsglasögon

- Lätt vikt för långvarig komfort.
- Fullt justerbar och avtagbar näsbrygga för att passa alla ansiktsformer.
- Flexibla skalmar
- Klara och tonade alternativ erbjuder ögonskydd oavsett om du arbetar inomhus eller utomhus.
- Europeiskt certifierad: EN166 och EN170 / EN172.



	Linsfärg	Levereras i	Antal i förpackning	Orderkvantitet	Artikelnummer	EAN-kod
①	Klar	Påse	1	12	4932471881	4058546297800
②	Tonad	Påse	1	12	4932471882	4058546297817

Skyddsglasögon - Enhanced



- Lätt vikt för komfort
- Hållbara repfria linser
- Långvarigt imfria linser
- Bekväma och flexibla för skön komfort
- Klara eller tonade linsalternativ för användning inom- eller utomhus
- Europeiskt certifierat: EN166 och EN170 / EN172.

	Linsfärg	Levereras i	Antal i förpackning	Orderkvantitet	Artikelnummer	EAN-kod
①	Klar	Påse	1	1	4932478763	4058546360450
		Bulkpack (144st)	144	1	4932479024	4058546363147
②	Tonad	Påse	1	1	4932478764	4058546360467
		Bulkpack (144st)	144	1	4932479025	4058546363154
③	Grå	Påse	1	1	4932478907	4058546361891
		Bulkpack (144st)	144	1	4932479026	4058546363161
④	Gul	Påse	1	1	4932478927	4058546362096



Skyddsglasögon med styrka



- Linser med styrka - Erbjuder användarna en optisk korrigerad förbättrad synligheten vid nära applikationer.
- Fyra styrkor: +1 / +1.5 / +2 / +2.5
- Lätt vikt för utökad komfort under användning.
- Hållbara anti-rep-linser
- Komfortabla och flexibla skalmar.
- Europeiskt certifierad: EN166.



Beskrivning	Antal i förpackning	Orderkvantitet	Artikelnummer	EAN-kod
Skyddsglasögon klar (+1)	1	1	4932478909	4058546361914
Skyddsglasögon klar (+1.5)	1	1	4932478910	4058546361921
Skyddsglasögon klar (+2)	1	1	4932478911	4058546361938
Skyddsglasögon klar (+2.5)	1	1	4932478912	4058546361945

Hårt fodral för skyddsglasögon

- Hårt fodral för att skydda skyddsglasögon på arbetsplatsmiljöer.
- Mjuk frottéfoder inuti för att undvika repor på linserna.
- Inkluderar krok för enkel portabilitet på arbetsplatsen.
- Kompatibel med MILWAUKEE®-skyddsglasögon: Enhanced skyddsglasögon, skyddsglasögon med styrka, Performance skyddsglasögon, Premium skyddsglasögon med packning.



Beskrivning	Antal i förpackning	Orderkvantitet	Artikelnummer	EAN-kod
Hårt fodral för skyddsglasögon	1	1	4932492083	4058546414504

FFP2 korttidsmask

- FFP2-skyddsklassning - filter ger upp till 94% skydd.
- Flexibel näsbygel i aluminium - justerbar passform.
- Justerbara huvudband.
- Filtermaterial som förebygger fukt - håll dig sval hela dagen.
- Kompatibel med MILWAUKEE® skyddsglasögon.
- Europeiskt certifierat som FFP2 skydd enligt EN149: 2001 / A1: 2009.



Beskrivning	Antal i förpackning	Orderkvantitet	Artikelnummer	EAN-kod
FFP2 Korttidsmask - 20-pack	20	1	4932479237	4058546370312

FFP2 Korttidsmask vikbar

- FFP2-skyddsklassning - filter ger upp till 94% skydd.
- Vikbar korttidsmask - vik ihop för enkel förvaring på arbetsplatsen.
- Flexibel näsbygel i aluminium - justerbar passform.
- Justerbara huvudband.
- Kompatibel med MILWAUKEE® skyddsglasögon.
- Europeiskt certifierat som FFP2 skydd enligt EN149: 2001 / A1: 2009.



Beskrivning	Antal i förpackning	Orderkvantitet	Artikelnummer	EAN-kod
FFP2 Vikbar korttidsmask 20-pack	20	1	4932479238	4058546370329

FFP3 Korttidsmask med ventil

- FFP3-skyddsklassning - hög filtreringsgrad, ger upp till 99% skydd.
- Utandningsventil - effektiv bortförel av värme och fukt.
- Utandningsventil - för bekvämare användning.
- Flexibel näsbygel i aluminium - justerbar passform.
- Justerbara huvudband.
- Filtermaterial som förebygger fukt - håll dig sval hela dagen.
- Bekväm tätning mot ansiktet - för utmärkt skydd mot damm och partiklar.
- Kompatibel med MILWAUKEE® skyddsglasögon.
- Europeiskt certifierat som andningskydd FFP3 enligt EN149: 2001 / A1: 2009.



Beskrivning	Antal i förpackning	Orderkvantitet	Artikelnummer	EAN-kod
FFP3 Korttidsmask m. ventil - 10-pack	10	1	4932471906	4058546298050

FFP2 Korttidsmask med ventil

- FFP2-skyddsklassning - filter ger upp till 94% skydd.
- Utandningsventil - effektiv bortförel av värme och fukt.
- Utandningsventil - för bekvämare användning.
- Flexibel näsbygel i aluminium - justerbar passform.
- Justerbara huvudband.
- Filtermaterial som förebygger fukt - håll dig sval hela dagen.
- Kompatibel med MILWAUKEE® skyddsglasögon.
- Europeiskt certifierat som FFP2 engångsskydd enligt EN149: 2001 / A1: 2009.



Beskrivning	Antal i förpackning	Orderkvantitet	Artikelnummer	EAN-kod
FFP2 Korttidsmask m. ventil - 10-pack	10	1	4932478548	4058546347413

FFP2 korttidsmask vikbar med ventil

- FFP2-klassning - filter ger upp till 94% skydd.
- Vikbar korttidsmask - vik ihop för enkel förvaring på arbetsplatsen.
- Utandningsventil - effektiv bortförel av värme och fukt.
- Utandningsventil - för bekvämare användning.
- Flexibel näsbygel i aluminium - justerbar passform.
- Justerbara huvudband.
- Filtermaterial som förebygger fukt - håll dig sval hela dagen.
- Kompatibel med MILWAUKEE® skyddsglasögon.
- Europeiskt certifierat som FFP2 engångsskydd enligt EN149: 2001 / A1: 2009.



Beskrivning	Antal i förpackning	Orderkvantitet	Artikelnummer	EAN-kod
FFP2 Korttidsmask vikbar m. ventil	15	1	4932478801	4058546360832

USB-laddningsbara trådlösa hörlurar med Bluetooth®

NYHET

- "Jobsite Awareness" justerbar medhörning ökar säkerheten på arbetsplatsen genom att tal och varningssignaler tydligt hörs.
- Bluetooth® ansluter enheter och gör det möjligt att lyssna på musik/podcast/ljudböcker/media och acceptera/tala på/avvisa telefonsamtal.
- Europeiskt certifierade hörselskydd: EN 352-2:2020 (SNR silikonproppar = 26 dB; SNR-skumproppar = 32 dB); EN 352-7:2020; EN 352-9:2020; och EN 352-10:2020)
- Konstruerade för användning på arbetsplatsen, med passivt hörselskydd med hörselproppar av silikon eller skum.
- Utbytbara hörselproppar i skum och silikon samt vingar ingår.
- Är inte i vägen eller stör under PPE eller hjälmar och mössor.
- Lätta och ergonomiska för bästa användarkomfort.
- Upp till 10 timmars drifttid på en laddning.
- REDLITHIUM™ USB-fodralets batteri ger upp till 70 timmars drifttid med flera laddningar i fodralet.
- Batteriindikator visar när batteriet är lågt.



Beskrivning	Antal i förpackning	Orderkvantitet	Artikelnummer	EAN-kod
USB-laddningsbara trådlösa hörlurar med Bluetooth®	1	1	4933478750	4058546360320

Ersättningspropp- memoryskum

NYHET

Beskrivning	Antal i förpackning	Orderkvantitet	Artikelnummer	EAN-kod
Ersättningspropp i memoryskum L - 5 par	1	1	4932493359	4058546482305
Ersättningspropp i memoryskum M - 5 par	1	1	4932493360	4058546482312
Ersättningspropp i memoryskum S - 5 par	1	1	4932493361	4058546482329



Ersättningspropp i silikon

NYHET

Beskrivning	Antal i förpackning	Orderkvantitet	Artikelnummer	EAN-kod
Ersättningspropp i silikon - S	1	1	4932493364	4058546482350
Ersättningspropp i silikon - M	1	1	4932493363	4058546482343
Ersättningspropp i silikon - L	1	1	4932493362	4058546482336



Skumöronproppar

NYHET

- Effektiv ljuddämpning på arbetsplatsen med SNR = 38 dB.
- Skönt och bekvämt skummaterial för användning under hela arbetsdagen.
- Expanderar snabbt i örat för att säkerställa direkt bullerdämpning.
- Individuellt förpackade par (200 par), återförslutbara förpackningar (10 par) för hygienisk och enkel distribution.
- Europeiskt certifierade hörselskydd: EN352-2 (SNR = 38 dB; H = 37; M = 36 dB; L = 32 dB).



Beskrivning	Antal i förpackning	Orderkvantitet	Artikelnummer	EAN-kod
Skumöronproppar - 10 par	1	1	4932480464	4058546407490
Skumöronproppar - 200 par	200	1	4932480465	4058546407506

Hörselproppar på bygel

- Använd i tre olika positioner: ovanför huvudet, under hakan och bakom nacken.
- Justerbar bygel för säker och bekväm användning.
- Hörselpropparna kan sitta i örat vid justering för konstant skydd.
- Utbytbara skum- och silikonöronproppar ingår.
- Slitstark och bekväm bygel för längre livstid.
- Europeiska certifierade hörselskydd: EN 352-2 (Ljuddämpningsnivå SNR = 32 dB; SNR skumproppar = 33 dB.).



Beskrivning	Antal i förpackning	Orderkvantitet	Artikelnummer	EAN-kod
① Hörselproppar med bygel	1	1	4932478135	4058546340681
② Ersättningsproppar, skum - 5 par	5	1	4932478550	4058546347437
③ Ersättningsproppar, silikon - 5 par	5	1	4932478549	4058546347420

Återanvändbara hörselproppar

- Effektiv ljudreducering på 32 dB (SNR)
- Proppar på snöre för enkel åtkomst - kan bäras runt halsen
- Bekväm silikon - komfort hela dagen
- Quick-Fit design gör dem lätta att ta på och av samtidigt som de säkrar en bra tätning
- Förvaringsbox ingår - håller propparna rena
- Europeiskt certifierat som hörselskydd (öronproppar) enligt EN352-2 (SNR = 32 dB ljudisolering)



Beskrivning	Antal i förpackning	Orderkvantitet	Artikelnummer	EAN-kod
Återanvändbara hörselproppar	3	1	4932471904	4058546298036

PACKOUT™ Första Hjälpen-kit DIN 13157

- PACKOUT™-lådan är rödfärgad för att snabbt kunna hittas vid en nödsituation.
- Del av PACKOUT™ förvaringssystem.
- Konstruerad med slagtåliga polymer för hållbarhet på arbetsplatsen.
- IP65-klassad för skydd mot väta och damm på arbetsplatsen.
- Interiören har 5 löstagbara och monterbara fack.
- Smarta plastfack som håller produkterna på plats under transport.
- DIN 13157-kompatibel första hjälpen-kit.



Beskrivning	Antal i förpackning	Orderkvantitet	Artikelnummer	EAN-kod
PACKOUT™ första hjälpen-kit DIN 13157	1	1	4932478879	4058546361617

Varselväst premium

- 15 fickor - ökad bärförmåga.
- 1 transparent ID-kortsficka - enkel identifiering på arbetsplatsen.
- 1 bakficka - perfekt för surfplatta eller anteckningsbok.
- Möjlighet till snabb justering av storlek - storlek upp eller storlek ner för bättre passform.
- Vadderad krage - extra komfort och skydd mot slitage.
- Hål för fallskyddssele - passar perfekt över sele för att öka säkerheten på arbetsplatsen.
- Europeisk certifierad som klass 2 med hög synlighet enligt EN ISO 20471: 2013 / A1: 2016.



Beskrivning	Färg	Antal i förpackning	Orderkvantitet	Artikelnummer	EAN-kod
Varselväst Premium, gul - S/M	Gul	1	1	4932471895	4058546297947
Varselväst Premium, gul - L/XL	Gul	1	1	4932471896	4058546297954
Varselväst Premium, gul - 2XL/3XL	Gul	1	1	4932471897	4058546297961

Varselväst premium, orange

Beskrivning	Färg	Antal i förpackning	Orderkvantitet	Artikelnummer	EAN-kod
Varselväst Premium, orange - S/M	Orange	1	1	4932471898	4058546297978
Varselväst Premium, orange - L/XL	Orange	1	1	4932471899	4058546297985
Varselväst Premium, orange - 2XL/3XL	Orange	1	1	4932471900	4058546297992



Varselväst

- 10 fickor - ökad bärförmåga.
- 1 transparent ID-kortsficka - enkel identifiering på arbetsplatsen.
- Möjlighet till snabb justering av storlek - storlek upp eller storlek ner för bättre passform.
- Hål för fallskyddssele - passar perfekt över sele för att öka säkerheten på arbetsplatsen.
- Europeisk certifierad som klass 2 med hög synlighet enligt EN ISO 20471: 2013 / A1: 2016.



Beskrivning	Färg	Antal i förpackning	Orderkvantitet	Artikelnummer	EAN-kod
Varselväst, gul - S/M	Gul	1	1	4932471889	4058546297886
Varselväst, gul - L/XL	Gul	1	1	4932471890	4058546297893
Varselväst, gul - 2XL/3XL	Gul	1	1	4932471891	4058546297909

Varselväst, orange

Beskrivning	Färg	Antal i förpackning	Orderkvantitet	Artikelnummer	EAN-kod
Varselväst, orange - S/M	Orange	1	1	4932471892	4058546297916
Varselväst, orange - L/XL	Orange	1	1	4932471893	4058546297923
Varselväst, orange - 2XL/3XL	Orange	1	1	4932471894	4058546297930



MILWAUKEE® HANDSKGUIDE

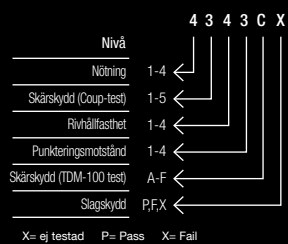

EN388:2016



EGENSKAPER

KOMFORT	FINGERFÄRDIGHET	SMARTSWIPE™	SKÄRSKYDDSNIVÅ A	SKÄRSKYDDSNIVÅ B	SKÄRSKYDDSNIVÅ C	SKÄRSKYDDSNIVÅ D	SKÄRSKYDDSNIVÅ E	SKÄRSKYDDSNIVÅ F	
VARSELFÄRG	ANDAS	PUNKTERINGSMOTSTÅND & GREPPPRESTANDA	VINTER	SKINN	SLAGSKYDD	FÖRSTÄRKT HANDFLATA	HÅLLBARHET	FÖRSTÄRKA MED ARMORTEK®	FÖRSTÄRKNING

TYP AV HANDSKAR

SKÄRSKYDDSHANDSKAR

ARMSKYDD

HI-VIS SKÄRSKYDDSHANDSKAR

HI-DEX SKÄRSKYDDSHANDSKAR



	SKÄRSKYDD A	SKÄRSKYDD B	SKÄRSKYDD C	SKÄRSKYDD D	SKÄRSKYDD E	SKÄRSKYDD F	SKÄRSKYDD C	SKÄRSKYDD E	HI-VIS SKÄRSKYDD A	HI-VIS SKÄRSKYDD B	HI-VIS SKÄRSKYDD C	HI-VIS SKÄRSKYDD D	HI-VIS SKÄRSKYDD E	HI-DEX SKÄRSKYDD B	HI-DEX SKÄRSKYDD C	HI-DEX SKÄRSKYDD D
EGENSKAPER																
EN-KLASSNING	4121A	4242B	4343C	4X43D	4X44E	4X43F	2342C	3X42E	3121A	3242B	4X42C	4X43D	4X43E	4242B	4342C	4X42D
FÄRGKOD																
GAUGE	13	15	15	13	13	18	15	13	15	15	15	13	13	18	18	18
MATERIAL	Nitril - Struktur	Nitril - Struktur	Nitril - mikroskum	Nitril - Struktur	Nitril - Struktur	Nitril - Struktur	-	-	Polyuretan (PU)	Polyuretan (PU)	Polyuretan (PU)	Polyuretan (PU)	Polyuretan (PU)	Polyuretan (PU)	Polyuretan (PU)	Polyuretan (PU)
ARBETSMILJÖ	Torr, fuktigt, oljigt (tvättbar)	Torr, fuktigt, oljigt (tvättbar)	Torr, fuktigt, oljigt (tvättbar)	Torr, fuktigt, oljigt (tvättbar)	Torr, fuktigt, oljigt (tvättbar)	Torr, fuktigt, oljigt (tvättbar)	-	-	Torr (tvättbar)	Torr (tvättbar)	Torr (tvättbar)	Torr (tvättbar)	Torr (tvättbar)	Torr (tvättbar)	Torr (tvättbar)	Torr (tvättbar)
APPLIKATIONER																
AUTO-MEKANIK	✓	✓	✓	-	-	-	✓	-	✓	✓	✓	✓	✓	✓	✓	✓
TRÄARBETE	✓	✓	-	-	-	-	✓	-	✓	✓	-	-	-	✓	✓	-
BYGG	✓	✓	✓	✓	✓	-	✓	✓	✓	✓	✓	✓	✓	✓	✓	✓
UKTION	✓	✓	✓	✓	✓	-	✓	✓	✓	✓	✓	✓	✓	✓	✓	✓
RIVNING	-	-	✓	✓	✓	-	✓	✓	-	-	-	-	-	-	-	-
GIPSARBETE	-	✓	✓	✓	-	-	✓	✓	-	✓	✓	✓	-	✓	✓	✓
TRÄDGÅRDSARBETE	✓	✓	-	-	-	-	✓	-	-	-	-	-	-	-	-	-
UNDERHÅLLSARBETE	-	-	-	-	-	-	-	-	-	-	-	-	-	-	-	-
INDUSTRIPRODUKTION	✓	✓	✓	✓	✓	✓	✓	✓	✓	✓	✓	✓	✓	✓	✓	✓
MONTERING	✓	✓	-	-	-	-	✓	-	✓	✓	-	-	-	✓	✓	✓
METALLARBETE	-	-	✓	✓	✓	✓	✓	✓	-	-	✓	✓	✓	-	✓	✓
HVAC	-	-	✓	✓	✓	✓	-	✓	-	-	✓	✓	✓	-	✓	✓
VVS	✓	✓	✓	-	-	-	-	-	-	-	-	-	-	-	-	-
ELBETE	✓	✓	✓	-	-	-	✓	-	✓	✓	✓	-	-	✓	✓	✓
OLJA & GAC	✓	✓	✓	✓	✓	✓	-	-	-	-	-	-	-	-	-	-

MILWAUKEE® HANDSKGUIDE

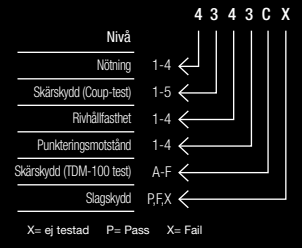

EGENSKAPER

- KOMFORT
- FINGERFÄRDIGHET
- SMARTSWIPE™
- SKÄRSKYDDSNIVÅ A
- SKÄRSKYDDSNIVÅ B
- SKÄRSKYDDSNIVÅ C
- SKÄRSKYDDSNIVÅ D
- SKÄRSKYDDSNIVÅ E
- SKÄRSKYDDSNIVÅ F
- VARSELFÄRG
- ANDAS
- PUNKTERINGSMOTSTÅND & GREPPPRESTANDA
- VINTER
- SKINN
- SLAGSKYDD
- FÖRSTÄRKT HANDFLATA
- HÅLLBARHET
- FÖRSTÄRKA MED ARMORTEK®
- FÖRSTÄRKNING

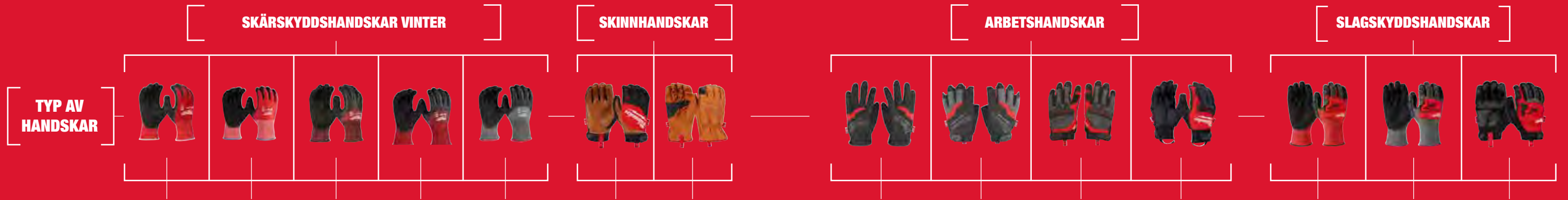

	SKÄRSKYDD A	SKÄRSKYDD B	SKÄRSKYDD C	SKÄRSKYDD D	SKÄRSKYDD E	HYBRID	LÄDER	FREE FLEX	FINGERLÖSA	DEMOLITION	VINTER DEMOLITION	SLAG-/SKÄRSKYDD C	SLAG-/SKÄRSKYDD E	SLAGSKYDD DEMOLITION
EGENSKAPER														
EN-KLASSNING	EN388: 1141A EN511: 01X	EN388: 2242B EN511: X1X	EN388: 2442C EN511: 02X	EN388: 3X43D EN511: X1X	EN 388: 3X43E EN 511: X1X	2122X	2122X	2121X	2121X	2121X	EN 388: 2122A EN 511: 14X	4343CP	4X44EP	2121XP
FÄRGKOD														
GAUGE	15,10	15,10	15,7	15,10	13,10	-	-	-	-	-	-	18	13	-
MATERIAL	Latex	Latex	Latex	Latex	Latex	-	-	-	-	-	-	Nitril	Nitril	-
ARBETSMILJÖ	Kallt, fuktigt, torrt (tvättbar)	Kallt, fuktigt, torrt (tvättbar)	Kallt, fuktigt, torrt (tvättbar)	Kallt, fuktigt, torrt (tvättbar)	Kallt, fuktigt, torrt (tvättbar)	(tvättbar)	(tvättbar)	Torr (tvättbar)	Torr (tvättbar)	Torr, fuktigt (tvättbar)	Kallt, fuktigt, torrt (tvättbar)	Torr, fuktigt, oljigt (tvättbar)	Torr, fuktigt, oljigt (tvättbar)	Torr (tvättbar)
APPLIKATIONER														
AUTO-MEKANIK	✓	-	-	-	-	-	-	✓	-	-	-	✓	-	-
TRÅARBETE	✓	✓	-	-	-	✓	✓	✓	✓	✓	✓	-	-	-
BYGG	-	-	-	-	-	-	-	-	-	-	-	-	-	-
UKTION	✓	✓	✓	✓	✓	✓	✓	✓	✓	✓	✓	✓	✓	✓
RIVNING	-	-	✓	✓	✓	-	-	-	-	✓	✓	✓	✓	✓
GIPSBETE	-	✓	✓	✓	-	-	-	-	-	-	-	✓	-	-
TRÄDGÅRDSARBETE	✓	✓	-	-	-	✓	✓	-	-	-	-	-	-	-
UNDERHÅLLSARBETE	-	-	-	-	-	-	-	-	-	-	-	-	-	-
INDUSTRIPRODUKTION	✓	✓	-	-	-	-	-	-	-	-	-	✓	-	-
MONTERING	-	-	-	-	-	-	-	-	-	-	-	-	-	-
METALLARBETE	-	-	-	✓	✓	-	-	-	-	-	-	-	✓	-
HVAC	-	-	✓	✓	✓	-	-	-	-	✓	✓	✓	✓	-
VVS	✓	✓	-	-	-	-	-	✓	✓	-	-	-	-	-
ELBETE	✓	✓	-	-	-	✓	✓	✓	✓	✓	✓	-	-	-
OLJA & GAC	✓	✓	✓	✓	✓	-	-	-	-	✓	✓	✓	✓	✓

Handskar skärskydd

Beskrivning	Färgkod	Storlek	Antal i förpackning	Orderkvantitet	Artikelnummer	EAN-kod
① Handske montage A	Vit	7 / S	1	1	4932479712	4058546375065
		7 / S	12	1	4932479713	4058546375072
		7 / S	144	1	4932479714	4058546375089
		8 / M	1	1	4932471416	4058546290443
		8 / M	12	1	4932471614	4058546295134
		8 / M	144	1	4932479008	4058546362980
		9 / L	1	1	4932471417	4058546290450
		9 / L	12	1	4932471615	4058546295141
		9 / L	144	1	4932479009	4058546362997
		10 / XL	1	1	4932471418	4058546290467
		10 / XL	12	1	4932471616	4058546295158
② Handske skärskydd B	Blå	10 / XL	144	1	4932479010	4058546363000
		11 / XXL	1	1	4932471419	4058546290474
		11 / XXL	12	1	4932471617	4058546295165
		11 / XXL	144	1	4932479011	4058546363017
		7 / S	1	1	4932479906	4058546377007
		8 / M	1	1	4932479907	4058546377014
		9 / L	1	1	4932479908	4058546377021
		10 / XL	1	1	4932479909	4058546377038
		11 / XXL	1	1	4932479910	4058546377045
		7 / S	1	1	4932479715	4058546375096
		③ Handske skärskydd C	Svart	7 / S	12	1
7 / S	144			1	4932479717	4058546375119
8 / M	1			1	4932471420	4058546290481
8 / M	12			1	4932471618	4058546295172
8 / M	144			1	4932479012	4058546363024
9 / L	1			1	4932471421	4058546290498
9 / L	12			1	4932471619	4058546295189
9 / L	144			1	4932479013	4058546363031
10 / XL	1			1	4932471422	4058546290504
10 / XL	12			1	4932471620	4058546295196
④ Handske skärskydd 4/D	Grå			10 / XL	144	1
		11 / XXL	1	1	4932471423	4058546290511
		11 / XXL	12	1	4932471621	4058546295202
		11 / XXL	144	1	4932479015	4058546363055
		7 / S	1	1	4932479911	4058546377052
		8 / M	1	1	4932479912	4058546377069
		9 / L	1	1	4932479913	4058546377076
		10 / XL	1	1	4932479914	4058546377083
		11 / XXL	1	1	4932479915	4058546377090
		7 / S	1	1	4932479718	4058546375126
		⑤ Handske skärskydd 5/E	Röd	7 / S	12	1
7 / S	144			1	4932479720	4058546375140
8 / M	1			1	4932471424	4058546290528
8 / M	12			1	4932471622	4058546295219
8 / M	144			1	4932479016	4058546363062
9 / L	1			1	4932471425	4058546290535
9 / L	12			1	4932471623	4058546295226
9 / L	144			1	4932479017	4058546363079
10 / XL	1			1	4932471426	4058546290542
10 / XL	12			1	4932471624	4058546295233
10 / XL	144			1	4932479018	4058546363086
11 / XXL	1	1	4932471427	4058546290559		
11 / XXL	12	1	4932471625	4058546295240		
11 / XXL	144	1	4932479019	4058546363093		



Beskrivning	Färgkod	Storlek	Antal i förpackning	Orderkvantitet	Artikelnummer	EAN-kod
⑥ Handske Skärskydd F	Lila	7 / S	1	1	4932492040	4058546413521
		7 / S	12	1	4932492045	4058546413576
		8 / M	1	1	4932492041	4058546413538
		8 / M	12	1	4932492046	4058546413583
		9 / L	1	1	4932492042	4058546413545
		9 / L	12	1	4932492047	4058546413590
		10 / XL	1	1	4932492043	4058546413552
		10 / XL	12	1	4932492048	4058546413606
		11 / XXL	1	1	4932492044	4058546413569
		11 / XXL	12	1	4932492049	4058546413613
		⑦ Montagehandskar PU	Vit	7 / S	12	1
8 / M	12			1	4932493239	4058546481100
9 / L	12			1	4932493240	4058546481117
10 / XL	12			1	4932493241	4058546481124
11 / XXL	12			1	4932493242	4058546481131
⑧ Montagehandske heldoppad A	Vit			7 / S	1	1
		7 / S	12	1	4932493223	4058546480943
		8 / M	1	1	4932493219	4058546480905
		8 / M	12	1	4932493224	4058546480950
		9 / L	1	1	4932493220	4058546480912
		9 / L	12	1	4932493225	4058546480967
		10 / XL	1	1	4932493221	4058546480929
		10 / XL	12	1	4932493226	4058546480974
		11 / XXL	1	1	4932493222	4058546480936
		11 / XXL	12	1	4932493227	4058546480981



Ärmskydd Skärskydd C

- Högstretchigt nylonmaterial med 4-vägs stretchpunkter för bästa passform.
- Avsmalnande design, bredare på biceps och tight på handleden, för att passa den naturliga armformen.
- Elastiskt band med halkfria punkter på biceps och stretchmanschett för att hålla ärmen på plats och förhindra att skyddet sitter fel.
- Andningsbart och lättviktigt material ger bra fingerfärdighet och komfort hela dagen.
- Elastisk tumögla undviker tryckpunkter vid användning av handskar.
- UV-skydd mot solstrålar med UPF 50+ enligt BS EN 13758-1:2002 + A1:2006 för den täckta delen av armen



Beskrivning	Skärskydd	Färgkod	Antal i förpackning	Orderkvantitet	Artikelnummer	EAN-kod
Ärmskydd skärskydd C - 40 cm - 1 st	C	Svart	1	1	4932478584	4058546347772
Ärmskydd skärskydd C - 45 cm - 1 st	C	Svart	1	1	4932478585	4058546347789

Ärmskydd skärskydd 5/E

- Högstretchigt nylonmaterial med 4-vägs stretchpunkter för bästa passform
- Avsmalnande design, bredare på biceps och tight på handleden, för att passa den naturliga armformen
- Elastiskt band med halkfria punkter på biceps och stretchmanschett för att hålla ärmen på plats och förhindra att de hänger fel
- Andningsbart och lättviktigt material ger bra komfort hela dagen
- Elastisk tumögla undviker tryckpunkter vid användning av handskar
- UV-skydd mot solstrålar med UPF 50+ enligt BS EN 13758-1:2002 + A1:2006 för den täckta delen av armen



Beskrivning	Skärskydd	Färgkod	Antal i förpackning	Orderkvantitet	Artikelnummer	EAN-kod
Ärmskydd skärskydd 5/E - 40 cm - 1 st	E	Röd	1	1	4932479936	4058546377304
Ärmskydd skärskydd 5/E - 45 cm - 1 st	E	Röd	1	1	4932479937	4058546377311

Handske vinter skärskydd

Beskrivning	Färgkod	Storlek	Antal i förpackning	Orderkvantitet	Artikelnummer	EAN-kod
① Handske vinter montage A	Vit	7 / S	1	1	4932479704	4058546374983
		7 / S	12	1	4932479705	4058546374990
		7 / S	72	1	4932479706	4058546375003
		8 / M	1	1	4932471343	4058546289713
		8 / M	12	1	4932471606	4058546295059
		8 / M	72	1	4932479000	4058546362904
		9 / L	1	1	4932471344	4058546289720
		9 / L	12	1	4932471607	4058546295066
		9 / L	72	1	4932479001	4058546362911
		10 / XL	1	1	4932471345	4058546289737
		10 / XL	12	1	4932471608	4058546295073
		10 / XL	72	1	4932479002	4058546362928
11 / XXL	1	1	4932471346	4058546289744		
11 / XXL	12	1	4932471609	4058546295080		
11 / XXL	72	1	4932479003	4058546362935		
② Handske vinter skärskydd B	Blå	7 / S	1	1	4932480601	4058546408862
		7 / S	12	1	4932480606	4058546408916
		8 / M	1	1	4932480602	4058546408879
		8 / M	12	1	4932480607	4058546408923
		9 / L	1	1	4932480603	4058546408886
		9 / L	12	1	4932480608	4058546408930
		10 / XL	1	1	4932480604	4058546408893
		10 / XL	12	1	4932480609	4058546408947
		11 / XXL	1	1	4932480605	4058546408909
		11 / XXL	12	1	4932480610	4058546408954
		7 / S	1	1	4932479707	4058546375010
		7 / S	12	1	4932479708	4058546375027
7 / S	72	1	4932479709	4058546375034		
8 / M	1	1	4932471347	4058546289751		
8 / M	12	1	4932471610	4058546295097		
8 / M	72	1	4932479004	4058546362942		
9 / L	1	1	4932471348	4058546289768		
9 / L	12	1	4932471611	4058546295103		
9 / L	72	1	4932479005	4058546362959		
10 / XL	1	1	4932471349	4058546289775		
10 / XL	12	1	4932471612	4058546295110		
10 / XL	72	1	4932479006	4058546362966		
11 / XXL	1	1	4932471350	4058546289782		
11 / XXL	12	1	4932471613	4058546295127		
11 / XXL	72	1	4932479007	4058546362973		
④ Handske vinter skärskydd D	Grå	7 / S	1	1	4932480611	4058546408961
		7 / S	12	1	4932480616	4058546409012
		8 / M	1	1	4932480612	4058546408978
		8 / M	12	1	4932480617	4058546409029
		9 / L	1	1	4932480613	4058546408985
		9 / L	12	1	4932480618	4058546409036
		10 / XL	1	1	4932480614	4058546408992
		10 / XL	12	1	4932480619	4058546409043
		11 / XXL	1	1	4932480615	4058546409005
		11 / XXL	12	1	4932480620	4058546409050
		7 / S	1	1	4932479710	4058546375041
		7 / S	12	1	4932479711	4058546375058
8 / M	1	1	4932479558	4058546373528		
8 / M	12	1	4932479562	4058546373566		
9 / L	1	1	4932479559	4058546373535		
9 / L	12	1	4932479563	4058546373573		
10 / XL	1	1	4932479560	4058546373542		
10 / XL	12	1	4932479564	4058546373580		
11 / XXL	1	1	4932479561	4058546373559		
11 / XXL	12	1	4932479565	4058546373597		



Handske HI-VIS skärskydd

Beskrivning	Färgkod	Storlek	Antal i förpackning	Orderkvantitet	Artikelnummer	EAN-kod
① Handske HI-VIS montage 1/A	Vit	7 / S	1	1	4932479916	4058546377106
		8 / M	1	1	4932479917	4058546377113
		9 / L	1	1	4932479918	4058546377120
		10 / XL	1	1	4932479919	4058546377137
		11 / XXL	1	1	4932479920	4058546377144
② Handske HI-VIS skärskydd 2/B	Blå	7 / S	1	1	4932479921	4058546377151
		8 / M	1	1	4932479922	4058546377168
		9 / L	1	1	4932479923	4058546377175
		10 / XL	1	1	4932479924	4058546377182
		11 / XXL	1	1	4932479925	4058546377199
③ Handske HI-VIS skärskydd 3/C	Svart	7 / S	1	1	4932479721	4058546375157
		7 / S	144	1	4932479722	4058546375164
		8 / M	1	1	4932478131	4058546340643
		8 / M	144	1	4932479020	4058546363109
		9 / L	1	1	4932478132	4058546340650
		9 / L	144	1	4932479021	4058546363116
		10 / XL	1	1	4932478133	4058546340667
		10 / XL	144	1	4932479022	4058546363123
		11 / XXL	1	1	4932478134	4058546340674
		11 / XXL	144	1	4932479023	4058546363130
④ Handske HI-VIS skärskydd 4/D	Grå	7 / S	1	1	4932479926	4058546377205
		8 / M	1	1	4932479927	4058546377212
		9 / L	1	1	4932479928	4058546377229
		10 / XL	1	1	4932479929	4058546377236
		11 / XXL	1	1	4932479930	4058546377243
⑤ Handske HI-VIS skärskydd 5/E	Röd	7 / S	1	1	4932479931	4058546377250
		8 / M	1	1	4932479932	4058546377267
		9 / L	1	1	4932479933	4058546377274
		10 / XL	1	1	4932479934	4058546377281
		11 / XXL	1	1	4932479935	4058546377298



Hi-Dex skärskyddshandskar

NYHET

Produktbeskrivning	Färgkod	Storlek	Antal i förpackning	Orderkvantitet	Artikelnummer	EAN-kod
Handske Hi-Dex skärskydd B	Blå	7 / S	1	1	4932480491	4058546407766
		7 / S	12	1	4932480506	4058546407919
		8 / M	1	1	4932480492	4058546407773
		8 / M	12	1	4932480507	4058546407926
		9 / L	1	1	4932480493	4058546407780
		9 / L	12	1	4932480508	4058546407933
		10 / XL	1	1	4932480494	4058546407797
		10 / XL	12	1	4932480509	4058546407940
		11 / XXL	1	1	4932480495	4058546407803
		11 / XXL	12	1	4932480510	4058546407957
Handske Hi-Dex skärskydd C	Svart	7 / S	1	1	4932480496	4058546407810
		7 / S	12	1	4932480511	4058546407964
		8 / M	1	1	4932480497	4058546407827
		8 / M	12	1	4932480512	4058546407971
		9 / L	1	1	4932480498	4058546407834
		9 / L	12	1	4932480513	4058546407988
		10 / XL	1	1	4932480499	4058546407841
		10 / XL	12	1	4932480514	4058546407995
		11 / XXL	1	1	4932480500	4058546407858
		11 / XXL	12	1	4932480515	4058546408008
Handske Hi-Dex skärskydd D	Grå	7 / S	1	1	4932480501	4058546407865
		7 / S	12	1	4932480516	4058546408015
		8 / M	1	1	4932480502	4058546407872
		8 / M	12	1	4932480517	4058546408022
		9 / L	1	1	4932480503	4058546407889
		9 / L	12	1	4932480518	4058546408039
		10 / XL	1	1	4932480504	4058546407896
		10 / XL	12	1	4932480519	4058546408046
		11 / XXL	1	1	4932480505	4058546407902
		11 / XXL	12	1	4932480520	4058546408053



Kemikalieresistenta handskar

NYHET

- Kemiskt skydd, mekaniskt skydd och värmskyddshandskar för ökad användarsäkerhet.
- Längd på handsken är 350 mm för att skydda handled och underarm.
- Trippel nitrilbeläggning för ökad hållbarhet.
- Utmärkt grepp på våta och oljiga ytor tack vare den sandiga nitrilbeläggning på handflatan.
- 18 gauge innerfoder och latexfri sammansättning för att säkerställa komfort.
- Europeisk certifierad för kemiskt, mekaniskt och värmskydd: EN ISO 374-1:2016 Typ A/ JKLMNO, EN ISO 374-2, EN ISO 374-5 (VIRUS), EN ISO 21420, EN388 (4121A), EN 407 (X1XXX), godkänd för livsmedelskontakt, UKCA, EAC, UKRAINA



Beskrivning	Antal i förpackning	Orderkvantitet	Artikelnummer	EAN-kod
Kemikalieresistenta handskar - 7/S - 1 par	1	1	4932493228	4058546480998
Kemikalieresistenta handskar - 8/M - 1 par	1	1	4932493229	4058546481001
Kemikalieresistenta handskar - 9/L - 1 par	1	1	4932493230	4058546481018
Kemikalieresistenta handskar - 10/XL - 1 par	1	1	4932493231	4058546481025
Kemikalieresistenta handskar - 11/XXL - 1 par	1	1	4932493232	4058546481032

Engångshandskar i nitril

NYHET

- Hållbara och slitstarka engångshandskar i nitril med en tjocklek på 0.2 mil och vikt på 8 gr, som minskar risken för sönderrivning.
- Handflata med strukturerat diamantmönster för förbättrat grepp på verktyg i metall eller oljiga ytor.
- Kemikaliebeständiga för att skydda mot oljor, bensin, bromsvätskor och lösningsmedel som vanligtvis används i bilverkstäder.
- Utformad för att ge fingerfärdighet vid hantering av små föremål.
- SMARTSWIPE™ touchfunktion på fingertopparna - tillåter användning av pekskärmsheter.
- Europeiskt certifierad för skydd mot kemikalier: EN ISO 374-1:2016 Typ B / KPT, EN ISO 374-2, EN ISO 374-5 (VIRUS), EN ISO 21420, UKCA, EAC, UKRAINA.



Beskrivning	Antal i förpackning	Orderkvantitet	Artikelnummer	EAN-kod
Engångshandskar i nitril - 7/S - 50-pack	50pc	1	4932493233	4058546481049
Engångshandskar i nitril - 8/M - 50-pack	50pc	1	4932493234	4058546481056
Engångshandskar i nitril - 9/L - 50-pack	50pc	1	4932493235	4058546481063
Engångshandskar i nitril - 10/XL - 50-pack	50pc	1	4932493236	4058546481070
Engångshandskar i nitril - 11/XXL - 50-pack	50pc	1	4932493237	4058546481087

Handske HYBRID LEATHER

- SMARTSWIPE™ touchfunktion gör det möjligt att använda pekskärmsheter utan att ta av handskena.
- Läder på handflatan för utökad hållbarhet och förstärkt skydd av händerna.
- Syntetiskt läder på baksidan av handen för ökad rörlighet.
- Förstärkt handflata för extra komfort och skydd vid hantering av tunga föremål.
- Europeisk certifierad för skärskydd: EN ISO 21420 och EN388:2016 (2122X).



Beskrivning	Antal i förpackning	Orderkvantitet	Artikelnummer	EAN-kod
Handske HYBRID LEATHER - 7/S - 1 par	1	1	4932479726	4058546375201
Handske HYBRID LEATHER - 8/M - 1 par	1	1	4932471912	4058546298111
Handske HYBRID LEATHER - 9/L - 1 par	1	1	4932471913	4058546298128
Handske HYBRID LEATHER - 10/XL - 1 par	1	1	4932471914	4058546298135
Handske HYBRID LEATHER - 11/XXL - 1 par	1	1	4932471915	4058546298142



Handske LEATHER

- Getskinn som ger utökad hållbarhet och förstärkt skydd av händerna
- Förstärkt handflata ger extra komfort och skydd när du hanterar tunga föremål
- Keystone-tumme för ökad passform
- SMARTSWIPE™ touchfunktion gör det möjligt att använda pekskärmsheter utan att ta av handskena
- Europeisk certifierad för skärbeständighet: EN ISO 21420 och EN388: 2016 (2122X)



Beskrivning	Antal i förpackning	Orderkvantitet	Artikelnummer	EAN-kod
Handske LEATHER - 7/S - 1 par	1	1	4932479727	4058546375218
Handske LEATHER - 8/M - 1 par	1	1	4932478123	4058546340568
Handske LEATHER - 9/L - 1 par	1	1	4932478124	4058546340575
Handske LEATHER - 10/XL - 1 par	1	1	4932478125	4058546340582
Handske LEATHER - 11/XXL - 1 par	1	1	4932478126	4058546340599



Handske vinter DEMOLITION

- Vinterisolering och dubbelt akrylfoder håller handen varm när du arbetar i kyla.
- Vatten- och vindtätt lager på handflatan ger en överlägsen isolering vid extrema väderförhållanden.

Beskrivning	Antal i förpackning	Order- kvantitet	Artikel- nummer	EAN-kod
Handske vinter DEMOLITION - 7/S - 1 par	1	1	4932479731	4058546375256
Handske vinter DEMOLITION - 8/M - 1 par	1	1	4932479566	4058546373603
Handske vinter DEMOLITION - 9/L - 1 par	1	1	4932479567	4058546373610
Handske vinter DEMOLITION - 10/XL - 1 par	1	1	4932479568	4058546373627
Handske vinter DEMOLITION - 11/XXL - 1 par	1	1	4932479569	4058546373634
Handske vinter demolition - 12/3XL - 1 par	1	1	4932480976	4058546412616



Handske IMPACT CUT skärskydd C

- Slagtåligt material på baksidan av handen och fingrarna reducerar och absorberar stötar.
- Förstärkt nitrilbeläggning med extra skydd mellan tumme och fingrar.
- Utmärkt greppprestanda - nitrilmateriell greppar bättre än andra material vid extrema temperaturer och oljiga ytor.
- SMARTSWIPE™ touchfunktion i handflata och på fingertoppar gör det möjligt att använda pekscärmsenheter utan att ta av handskarna.

Beskrivning	Antal i förpackning	Order- kvantitet	Artikel- nummer	EAN-kod
Handske IMPACT CUT skärskydd C - 7/S - 1 par	1	1	4932479724	4058546375188
Handske IMPACT CUT skärskydd C - 8/M - 1 par	1	1	4932478127	4058546340605
Handske IMPACT CUT skärskydd C - 9/L - 1 par	1	1	4932478128	4058546340612
Handske IMPACT CUT skärskydd C - 10/XL - 1 par	1	1	4932478129	4058546340629
Handske IMPACT CUT skärskydd C - 11/XXL - 1 par	1	1	4932478130	4058546340636



Handske IMPACT skärskydd E

- Förstärkt slagskydd på baksidan av handen och fingrarna.
- Dubbel lager nitril för ökad hållbarhet och skydd mot vassa föremål.
- Förstärkt nitrilbeläggning med extra skydd mellan tumme och fingrar.
- Utmärkt grepp - nitrilmateriell presterar bättre än andra material vid extrema temperaturer och i oljiga miljöer.
- SMARTSWIPE™ touchfunktion på handflata och fingertoppar - tillåter användning av pekscärmsenheter.

Beskrivning	Antal i förpackning	Order- kvantitet	Artikel- nummer	EAN-kod
Handske IMPACT skärskydd E - 7/S	1	1	4932479725	4058546375195
Handske IMPACT skärskydd E - 8/M - 1 par	1	1	4932479570	4058546373641
Handske IMPACT skärskydd E - 9/L - 1 par	1	1	4932479571	4058546373658
Handske IMPACT skärskydd E - 10/XL - 1 par	1	1	4932479572	4058546373665
Handske IMPACT skärskydd E - 11/XXL - 1 par	1	1	4932479573	4058546373672



Handske IMPACT DEMOLITION

- Slagbeständigt material på baksidan av handen och fingrarna skyddar mot slag.
- Förstärkt med ARMORTEX™ i innerhand och på fingertoppar för höjd slitstyrka och hållbarhet.
- Överlägset grepp på oljiga och våta ytor.
- Europeisk certifierad för skärskydd inklusive slagålgighetstest: EN ISO 21420 och EN388:2016 (2121XP).

Beskrivning	Antal i förpackning	Order- kvantitet	Artikel- nummer	EAN-kod
Handske IMPACT DEMOLITION - 7/S - 1 par	1	1	4932479723	4058546375171
Handske IMPACT DEMOLITION - 8/M - 1 par	1	1	4932471908	4058546298074
Handske IMPACT DEMOLITION - 9/L - 1 par	1	1	4932471909	4058546298081
Handske IMPACT DEMOLITION - 10/XL - 1 par	1	1	4932471910	4058546298098
Handske IMPACT DEMOLITION - 11/XXL - 1 par	1	1	4932471911	4058546298104



Handske DEMOLITION

- Förstärkt med ARMORTEX™ i innerhand och fingertoppar för ökad slitstyrka utan att kompromissa fingerfärdigheten.
- SMARTSWIPE™ touchfunktion gör det möjligt att använda på pekscärmsenheter utan att ta av handskarna.
- Syntetiskt material förbättrar andning, hållbarhet och slitstyrka
- Knogskydd maximerar säkerheten under användning
- Tummen är täckt med frotté för att lätt och smidigt kunna torka föremål
- Kardborreband vid handleden för perfekt individuell tillpassning
- Europeisk certifierad: CE kategori 2, EN ISO 21420 och EN 388 (2121X).

Beskrivning	Antal i förpackning	Order- kvantitet	Artikel- nummer	EAN-kod
Handske DEMOLITION - 7/S - 1 par	1	1	4932479730	4058546375249
Handske DEMOLITION - 8/M - 1 par	1	1	48229731	045242479436
Handske DEMOLITION - 9/L - 1 par	1	1	48229732	045242479443
Handske DEMOLITION - 10/XL - 1 par	1	1	48229733	045242479450
Handske DEMOLITION - 11/XXL - 1 par	1	1	48229734	045242479467



Handske FINGERLESS

- Utformad för att ge optimal precision vid hantering av små föremål
- Förstärkt handflata och söm vid tummen
- Lättviktigt syntetiskt material som andas
- Fuktransporterande foder ger komfort hela dagen
- Tummen är täckt med frotté för att lätt och smidigt kunna torka föremål
- Kardborreband vid handleden för perfekt individuell tillpassning
- Europeisk certifierad: CE kategori 2, EN ISO 21420 and EN 388 (2121X)

Beskrivning	Antal i förpackning	Order- kvantitet	Artikel- nummer	EAN-kod
Handske FINGERLESS - 7/S - 1 par	1	1	4932479728	4058546375225
Handske FINGERLESS 8/M - 1 par	1	1	48229741	045242508730
Handske FINGERLESS 9/L - 1 par	1	1	48229742	045242508747
Handske FINGERLESS 10/XL - 1 par	1	1	48229743	045242508754
Handske FINGERLESS 11/XXL - 1 par	1	1	48229744	045242508761

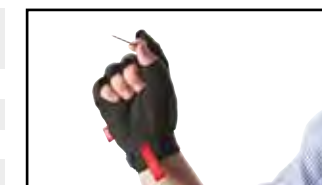

Handske FREE FLEX

- SMARTSWIPE™ touchfunktion på knogarna, i handflatorna och på fingertopparna - möjligt att använda på pekscärmsenheter utan att ta av handskarna
- Flexibla och elastiska handskar
- Syntetiskt lättviktigt material som andas
- Förstärkt söm vid tummen
- Förstärkta fingertoppar ökar hållbarheten utan att kompromissa fingerfärdigheten
- Tummen är täckt med frotté för att lätt och smidigt kunna torka föremål
- Europeisk certifierad: CE kategori 2, EN ISO 21420 and EN 388 (2121X)

Beskrivning	Antal i förpackning	Order- kvantitet	Artikel- nummer	EAN-kod
Handske FREE FLEX - 7/S - 1 par	1	1	4932479729	4058546375232
Handske FREE FLEX 8/M - 1 par	1	1	48229711	045242508693
Handske FREE FLEX 9/L - 1 par	1	1	48229712	045242508709
Handske FREE FLEX 10/XL - 1 par	1	1	48229713	045242508716
Handske FREE FLEX 11/XXL - 1 par	1	1	48229714	045242508723



FÖRHINDRA FALLANDE OBJEKT

MILWAUKEE® VERKTYGSSÄKRINGAR

ANVÄND MILWAUKEE®
VERKTYGSSÄKRINGAR!

FALLANDE OBJEKT ÄR
DEN TREDJE
VANLIGASTE ORSAKEN TILL
ARBETSSKADA.

(Peoplesafe.co.uk, 2019)

VERKTYGSSÄKRING MED KARBINHAKE

TILL HANDLEDEN

UTDRAGBAR SÄKRING

VERKTYGSSÄKRINGSTILLBEHÖR

VERKTYGS-
SÄKRING

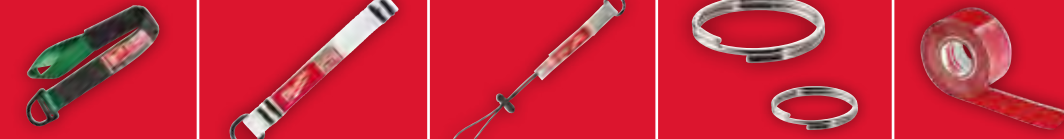
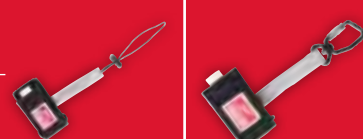

NAMN	KARBINHAKE 4,5 KG	VERKTYGSSÄKRING 4,5 KG SNABBFÄSTE	VERKTYGSSÄKRING KARBINHAKE 6,8 KG	VERKTYGSSÄKRING KARBINHAKE 15,8 KG	VERKTYGSSÄKRING TILL HANDLEN	VERKTYGSSÄKRING TILL HANDLEN SNABBFÄSTE	INFÄSTNINGSBAND MED D-RING & SNABBFÄSTE	FÖRANKRINGSLINA	INFÄSTNINGSBAND MED D-RING	NYCKELRINGAR 38 mm / 50 mm	NYCKELRING	SJÄLVHÅFTANDE TEJP 3,6 m
ARTIKEL- NUMMER	4932471351	4932471429	4932471352	4932471353	4932472107	4932472108	4932472106	4932472105	4932471431	4932471430	4932471433 (38 mm) 4932471434 (50 mm)	48228860
VIKT- KAPACITET	4.5 KG	4.5 KG	6.8 KG	15.8 KG	2.2 KG	2.2 KG	2.2 KG	22.7 KG	2.2 KG	2.2 KG	1 KG	-
FÄRGKOD	RÖD	RÖD	SVART	GRÅ	VIT	VIT	VIT	GRÖN	VIT	VIT	-	-
LÅS- MEKANISM											-	-
KOMPATIBEL MED	FÖRANKRINGS- LINA	ALLA TILLBEHÖR	FÖRANKRINGS- LINA	FÖRANKRINGS- LINA	-	-	ALLA TILLBEHÖR	ALLA VERKTYGS- SÄKRINGAR	SJÄLVHÅFTANDE TEJP & VERKTYGSSÄKRING 4,5 KG MED SNABBFÄSTE	VERKTYGSSÄKRING 4,5 KG MED SNABBFÄSTE	VERKTYGSSÄKRING 4,5 KG MED SNABBFÄSTE	INFÄSTNINGSBAND MED D-RING
INTEGRERAD SWIVEL™	✓	✓	✓	✓	-	-	✓	-	-	-	-	-
KOMPATIBLA PRODUKTER*	BORRSKRUVDRAGARE SKRUVDRAGARE MUTTERDRAGARE STICKSÅG HACKZALL™ SAWZALL™	HANDVERTYG MED FÄSTE FÖR VERKTYGSSÄKRING	VINKELSLIP BORRSKRUVDRAGARE SKRUVDRAGARE MUTTERDRAGARE SDS-PLUS HACKZALL™ SAWZALL™ KEDJESÅG	SDS PLUS SDS MAX MAG PRESS SKRUVDRAGARE MUTTERDRAGARE BANDSÅG KEDJESÅG	BORRSKRUVDRAGARE SKRUVDRAGARE MUTTERDRAGARE HANDVERKTYG	BORRSKRUVDRAGARE SLAGSKRUVDRAGARE MUTTERDRAGARE HANDVERKTYG	BORRSKRUVDRAGARE SKRUVDRAGARE MUTTERDRAGARE HANDVERKTYG	ALLA VERKTYGSSÄKRINGAR	HANDVERKTYG M. HÅL FÖR SÄKRING HAMMARE MÄTTBAND	HANDVERKTYG M. HÅL FÖR SÄKRING SKRUVMEJSLAR MÄTTBAND TÅNGER	HANDTOOL WITH LANYARD HOLE KNIVES TAPES PLIERS	INFÄSTNINGSBAND MED D-RING
APPLIKATION												

*Produktrekommendationerna fungerar endast som referenser och garanteras inte!
Se till att den sammanlagda produktens totala vikt (+ batteri) inte överstiger verktygssäkringens vikt-kapacitet!



Verktgssäkring

- Överlägsen stötdämpning - stoppar verktget gradvis vid fall
- Double Locking Carabiner™ - säkerställer en säker anslutning som inte kan lossna eller släppas av misstag.
- Integrerad Swivel™ - förhindrar vändningar och trassel som möjliggör ökad rörlighet.
- Färgkodad viktclassificering - enkel identifiering av verktgssäkringens viktkapacitet
- Hög mångsidighet - verktgssäkringstillbehör kan kopplas till för att kunna passa olika verktg



Beskrivning	Max. vikt (kg)	Färgkod	Antal i förpackning	Orderkvantitet	Artikelnummer	EAN-kod
① Verktgssäkring karbinhake 4,5kg	4.5	Röd	1	1	4932471351	4058546289799
② Verktgssäkring 4,5kg snabbfäste	4.5	Röd	1	1	4932471429	4058546290573
③ Verktgssäkring karbinhake 6,8kg	6.8	Svart	1	1	4932471352	4058546289805
④ Verktgssäkring karbinhake 15kg	15.8	Grå	1	1	4932471353	4058546289812



TILLBEHÖR TILL VERKTGSSÄKRINGAR

ARBETA SÄKERT.
SÄKRA DINA VERKTG.

SNABBKOPPLA

- Skapar säker fästpunkt
- Olika anslutningssystem (självhäftande tejp eller ringar)

VARIERA

- Möjlighet att ansluta med och/eller utan hål för säkerhetslina



Tillbehör till verktgssäkring

Beskrivning	Färgkod	Max. vikt (kg)	Antal i förpackning	Orderkvantitet	Artikelnummer	EAN-kod
① Infästningsband m. D-ring och snabbfäste 2,25kg	Vit	2.2	3	1	4932471430	4058546290580
② Infästningsband m. D-ring 2,2kg	Vit	2.2	5	1	4932471431	4058546290597
③ Självhäftande tejp 3,66M	-	-	1	1	48228860	4058546290603
④ Nyckelring 1kg 38mm - 5 st	-	1	5	1	4932471433	4058546290610
⑤ Nyckelring 50 mm - 5 st	-	1	5	1	4932471434	4058546290627
⑥ Förankringsringa	Grön	22.7	1	1	4932472105	4058546325015

Utdragbar verktgssäkring

- Automatisk tillbakadragning, 127 cm när linan är utdragen.
- Double Locking Carabiner - säkerställer en säker anslutning som inte kan lossna eller släppas av misstag.
- Pendellås - bättre kontroll under användning.
- Integrerad Swivel - förhindrar vändningar och trassel vilket möjliggör ökad rörlighet.
- Färgkodad viktclassificering - enkel identifiering av verktgssäkringens viktkapacitet.
- Hög mångsidighet - tillbehör kan kopplas till för att kunna passa olika verktg



Beskrivning	Färgkod	Antal i förpackning	Orderkvantitet	Artikelnummer	EAN-kod
2,2 kg verktgssäkring med utdragbart snabbfäste	Vit	1	1	4932472106	4058546325022

Verktgssäkring till handleden

- Säker och bekväm verktgssäkring till handleden.
- Mjuk och justerbar rem - passar alla handledsstorlekar tack vare kardborrefäste.
- Handledsögla för säker hantering av olika typer av verktg, som t.ex elverktg, måttband och skruvmejslar.
- Kom enkelt åt verktget vid repetitiva uppgifter tack vare linan.
- Färgkodad viktclassning - enkel identifiering av linans kapacitet.



Beskrivning	Max. vikt (kg)	Färgkod	Antal i förpackning	Orderkvantitet	Artikelnummer	EAN-kod
① Verktgssäkring till handleden	2.2	Vit	1	1	4932472107	4058546325039
② Verktgssäkring till handled snabbfäste	2.2	Vit	1	1	4932472108	4058546325046



MASKINTVÄTT



VÄMER I UPP TILL
8 TIMMAR*



TOUCH-
FUNKTION

MILWAUKEE® VÄRMEKLÄDER

Med hjälp av M12™ REDLITHIUM™ eller REDLITHIUM™ USB-batteriteknik, förser MILWAUKEE® värmekläder de viktigaste kroppsdelarna med värme. Hållbara fibervärmelement upprätthåller värme för att minska behovet av flera klädlager, medan flera värmeinställningar tillåter användaren att justera värmen efter väderförhållanden. Vårt sortiment av batteridrivna värmekläder klarar maskintvätt och torktumlar vilket förlänger plaggens livslängd.

*PÅ EN BATTERILADDNING (3.0 AH) OCH PÅ LÄGSTA VÄRMENIVÅN

KOLLA IN HELA
SORTIMENTET



M12™ Svart värmejacka

- Heat on Demand - insydda fibervärmezoner fördelar värmen runt överkropp och i framfickorna
- Överlägsen drifttid, upp till 8 timmar på Låg nivå med ett M12™ REDLITHIUM™ 3.0 Ah-batteri
- Lättanvänd värmekontroll - 3 värmeinställningar - Hög, medium och låg
- TOUGHSHELL™ stretch 90% polyester och 10% spandex material för att motstå tuffa förhållanden samt för att hålla upp till 5 x längre
- FREE FLEX™ skärning för bättre rörlighet. Extra material under armarna ökar rörligheten vid arbete ovanför huvudhöjd
- Ny design på batterificka ger användaren flera valmöjligheter för batteriplacering vilket ger anpassningsmöjligheter till olika situationer
- Förbättrad slim fit-design med längre rygg förhindrar att värmen försvinner och håller användaren varm
- M12™-batterikontroll med en USB-port för att ladda mobila enheter i en stängd batterificka
- Motståndskraftig mot vind och vatten skyddar användaren även mot de ogästvänligaste förhållandena
- Stora sido- & bröstfickor, perfekta för stora mobilenheter
- Flexibel batteriplattform: kompatibel med alla MILWAUKEE® M12™-batterier.
- Tillgänglig i storlek S-XXXL
- Jackan kan tvättas och torkas i maskin



Beskrivning	Storlek	Antal i förpackning	Orderkvantitet	Artikelnummer	EAN-kod
M12™ svart värmejacka	S	1	1	4933478967	4058546362492
M12™ svart värmejacka	M	1	1	4933478968	4058546362508
M12™ svart värmejacka	L	1	1	4933478969	4058546362515
M12™ svart värmejacka	XL	1	1	4933478970	4058546362522
M12™ svart värmejacka	XXL	1	1	4933478971	4058546362539
M12™ svart värmejacka	XXXL	1	1	4933479362	4058546371562

M12™ Grå värmejacka

- Heat on Demand - insydda fibervärmezoner fördelar värmen runt överkropp och i framfickorna
- Överlägsen drifttid, upp till 8 timmar på Låg nivå med ett M12™ REDLITHIUM™ 3.0 Ah-batteri
- Lättanvänd värmekontroll med 3 värmeinställningar - Hög, medium och låg
- TOUGHSHELL™ stretch 90% polyester och 10% spandexmaterial för att motstå tuffa förhållanden och håller upp till 5 x längre
- FREE FLEX™-skärning för bättre rörlighet. Extra material under armarna ökar rörligheten vid arbete ovanför huvudhöjd
- Ny design på batterificka ger användaren flera valmöjligheter för batteriplacering vilket ger anpassningsmöjligheter till olika situationer
- Förbättrad slim fit-design med längre rygg förhindrar att värmen försvinner och håller användaren varm
- M12™ batterikontroll med en USB-port för att ladda mobila enheter i en stängd batterificka
- Motståndskraftig mot vind och vatten skyddar användaren även mot de ogästvänligaste förhållandena
- Stora sido- & bröstfickor, perfekta för stora mobilenheter
- Flexibel batteriplattform: kompatibel med alla MILWAUKEE® M12™-batterier
- Tillgänglig i storlek S-XXXL
- Kan maskintvättas och torktumlas



Beskrivning	Storlek	Antal i förpackning	Orderkvantitet	Artikelnummer	EAN-kod
M12™ Grå värmejacka	S	1	1	4933478972	4058546362546
M12™ Grå värmejacka	M	1	1	4933478973	4058546362553
M12™ grå värmejacka	L	1	1	4933478974	4058546362560
M12™ Grå värmejacka	XL	1	1	4933478975	4058546362577
M12™ Grå värmejacka	XXL	1	1	4933478976	4058546362584
M12™ Grå värmejacka	XXXL	1	1	4933479363	4058546371579

M12™ Camouflagevärmejacka

- REALTREE XTRA™ kamouflagemönster passar perfekt året runt i en mängd olika utemiljöer
- QuietShell-stretch ljuddämpande textil i 100% polyester
- Heat on Demand - 5 insydda fibervärmezoner fördelar värmen runt överkropp och i framfickorna
- Överlägsen drifttid, upp till 8 timmar på Låg nivå med ett M12™ REDLITHIUM™ 3.0 Ah-batteri
- Lättanvänd värmekontroll gömd i jackan - 3 värmeinställningar - Hög, medium och låg
- FREE FLEX™-skärning för bättre rörlighet. Extra material under armarna ökar rörligheten vid arbete ovanför huvudhöjd
- Motståndskraftig mot vind och vatten skyddar användaren även mot de ogästvänligaste förhållandena
- Ny design på batterificka ger användaren flera valmöjligheter för batteriplacering vilket ger anpassningsmöjligheter till olika situationer
- Förbättrad design med förlängd rygg förhindrar värmeförlust och håller användaren varm
- M12™-batterikontroll med en USB-port för att ladda mobila enheter i en stängd batterificka
- Stora sido- & bröstfickor, perfekta för stora mobilenheter
- Flexibel batteriplattform: kompatibel med alla MILWAUKEE® M12™-batterier
- Tillgänglig i storlek S-XXXL
- Kan maskintvättas och torktumlas



Beskrivning	Storlek	Antal i förpackning	Orderkvantitet	Artikelnummer	EAN-kod
M12™ Kamouflagevärmejacka	S	1	1	4933478977	4058546362591
M12™ Kamouflagevärmejacka	M	1	1	4933478978	4058546362607
M12™ Kamouflagevärmejacka	L	1	1	4933478979	4058546362614
M12™ Kamouflagevärmejacka	XL	1	1	4933478980	4058546362621
M12™ Kamouflagevärmejacka	XXL	1	1	4933478981	4058546362638
M12™ Kamouflagevärmejacka	XXXL	1	1	4933479364	4058546371586

M12™ Puffer värmejacka - Svart

NYHET

- M12™ värmejacka som drivs av ett M12™-batteri med kolfibervärmeelement skapar och fördelar värme till bröst, rygg och axlar
- Överlägsen drifttid med upp till 11 timmars värme på en enda batteriladdning av ett M12™ 12V REDLITHIUM™ 3.0 Ah-batteri
- Ripstop-polyester (100%) är ett lättviktsmaterial som kan användas som skal eller som mittlager
- Förstärkta zoner skyddar från slitage
- Vattenavvisande och vindtät för optimal komfort i tuffa arbetsmiljöer
- Optimerad dold batterificka gör det möjligt att placera ett M12™-batteri fram eller bak för ökad komfort
- Flera värmezoner - 5 insydda fibervärmezoner fördelar värmen runt överkroppen
- Lättanvänd värmekontroll med 3 värmeinställningar - Hög, medium och låg
- Kan maskintvättas och torktumlas
- Batterihållare medföljer
- Ny design på hood
- Flexibelt batterisystem: passar samtliga MILWAUKEE®M12™-batterier



Beskrivning	Storlek	Antal i förpackning	Orderkvantitet	Artikelnummer	EAN-kod
M12™ Puffer värmejacka - Svart	S	1	1	4932480071	4058546403560
M12™ Puffer värmejacka - Svart	M	1	1	4932480072	4058546403577
M12™ Puffer värmejacka - Svart	L	1	1	4932480073	4058546403584
M12™ Puffer värmejacka - Svart	XL	1	1	4932480074	4058546403591
M12™ Puffer värmejacka - Svart	XXL	1	1	4932480075	4058546403607

M12™ värmeväst - grå

NYHET

- M12™ TOUGHSELL™ värmeväst som drivs av ett M12™-batteri med kolfibervärmeelement skapar och fördelar värme till bröst och rygg
- Överlägsen drifttid med upp till 11 timmars värme på en enda batteriladdning av ett M12™ 12V REDLITHIUM™ 3.0 Ah-batteri
- TOUGHSELL™stretch 90% polyester och 10% spandexmaterial för att motstå tuffa arbetsförhållanden
- Optimerad dold batterificka gör det möjligt att placera ett M12™-batteri fram eller bak för ökad komfort
- Flera värmezoner - 3 insydda fibervärmezoner fördelar värmen runt överkroppen
- Lättanvänd värmekontroll med 3 värmeinställningar - Hög, medium och låg
- Kan maskintvättas och torktumlas
- Batterihållare medföljer
- Flexibelt batterisystem: passar samtliga MILWAUKEE®M12™-batterier



Beskrivning	Storlek	Antal i förpackning	Orderkvantitet	Artikelnummer	EAN-kod
M12™ värmeväst - grå	S	1	1	4932480100	4058546403850
M12™ värmeväst - grå	M	1	1	4932480101	4058546403867
M12™ värmeväst - grå	L	1	1	4932480102	4058546403874
M12™ värmeväst - grå	XL	1	1	4932480103	4058546403881
M12™ värmeväst - grå	XXL	1	1	4932480104	4058546403898
M12™ värmeväst - grå	XXXL	1	1	4932480105	4058546403904

M12™ Puffer värmeväst

- M12™ värmeväst som drivs av ett M12™-batteri med kolfibervärmeelement skapar och fördelar värme till bröst, rygg och axlar
- Överlägsen drifttid med upp till 11 timmars värme på en enda batteriladdning av ett M12™ 12V REDLITHIUM™ 3.0 Ah-batteri
- Ripstop-polyester (100%) är ett lättviktsmaterial som kan användas som skal eller som mittlager
- Förstärkta zoner skyddar från slitage
- Vattenavvisande och vindtät för optimal komfort i tuffa arbetsmiljöer
- Optimerad dold batterificka gör det möjligt att placera ett M12™-batteri fram eller bak för ökad komfort
- Flera värmezoner - 3 insydda fibervärmezoner fördelar värmen runt överkroppen
- Lättanvänd värmekontroll med 3 värmeinställningar - Hög, medium och låg
- Kan maskintvättas och torktumlas
- Batterihållare medföljer
- Flexibelt batterisystem: passar samtliga MILWAUKEE®M12™-batterier



Beskrivning	Storlek	Antal i förpackning	Orderkvantitet	Artikelnummer	EAN-kod
M12™ Puffer värmeväst	S	1	1	4932480076	4058546403614
M12™ Puffer värmeväst	M	1	1	4932480077	4058546403621
M12™ Puffer värmeväst	L	1	1	4932480078	4058546403638
M12™ Puffer värmeväst	XL	1	1	4932480079	4058546403645
M12™ Puffer värmeväst	XXL	1	1	4932480080	4058546403652

USB-laddningsbar WORKSKIN™ -baströja

- Mellanviktig konstruktion av slitstarkt, motståndskraftigt material som håller kroppen varm och torr
- Uppvärmning på 2,5 min
- Värme skapas och distribueras till bröstet och ryggen
- Drivs med L4 USB uppladdningsbart REDLITHIUM™-batteri
- LED-knapp gör det möjligt för användaren att välja mellan två värmnivåer
- Slitstarkt, motståndskraftigt material med raglan-designade ärmor och sömlösa axlar för förbättrad rörlighet och komfort
- Överlägsen drifttid - Upp till 180 min värme på lågt läge
- L4 batterihållare - dold batterificka för minimal användarstörning
- Kan maskintvättas



Beskrivning	Storlek	Antal i förpackning	Orderkvantitet	Artikelnummer	EAN-kod
USB-laddningsbar WORKSKIN™-baströja	S	1	1	4933478081	4058546340148
USB-laddningsbar WORKSKIN™-baströja	M	1	1	4933478082	4058546340155
USB-laddningsbar WORKSKIN™-baströja	L	1	1	4933478083	4058546340162
USB-laddningsbar WORKSKIN™-baströja	XL	1	1	4933478084	4058546340179
USB-laddningsbar WORKSKIN™-baströja	XXL	1	1	4933478085	4058546340186

M12™ svart värmehoodie dam

NYHET

- M12™ värmehoodie dam som drivs av ett M12™-batteri med kolfibervärmeelement skapar och fördelar värme till bröst och rygg
- Överlägsen drifttid med upp till 11 timmars värme på en enda batteriladdning av ett M12™ 12V REDLITHIUM™ 3.0 Ah-batteri
- Optimerad dold batterificka gör det möjligt att placera ett M12™-batteri fram eller bak för ökad komfort
- Värmehoodie tillverkad av bomull (53%) och extra fint polyesterfoder (47%) med förstärkta fickor klarar tuffa och kalla utomhusmiljöer
- På hösten och våren kan hooden användas som ett robust ytterplagg. På vintern är det bäst som ett baslager som gör att man slipper skrymmande underställ men ändå håller värme nära kroppen
- Flera värmezoner - 3 insydda fibervärmezoner fördelar värmen runt överkroppen
- Lättanvänd värmekontroll med 3 värmeinställningar - Hög, medium och låg
- Integrerad mobilficka
- Kan maskintvättas och torktumlas
- Batterihållare medföljer
- Flexibelt batterisystem: passar samtliga MILWAUKEE®M12™-batterier



Beskrivning	Storlek	Antal i förpackning	Orderkvantitet	Artikelnummer	EAN-kod
M12™ svart värmehoodie dam	S	1	1	4932480090	4058546403751
M12™ svart värmehoodie dam	M	1	1	4932480091	4058546403768
M12™ svart värmehoodie dam	L	1	1	4932480092	4058546403775
M12™ svart värmehoodie dam	XL	1	1	4932480093	4058546403782

M12™ svart värmehoodie

NYHET

- M12™ värmehoodie som drivs av ett M12™-batteri med kolfibervärmeelement skapar och fördelar värme till bröst och rygg
- Överlägsen drifttid med upp till 11 timmars värme på en enda batteriladdning av ett M12™ 12V REDLITHIUM™ 3.0 Ah-batteri
- Värmehoodie tillverkad av bomull (53%) och extra fint polyesterfoder (47%) med förstärkta fickor klarar tuffa och kalla utomhusmiljöer
- Optimerad dold batterificka gör det möjligt att placera ett M12™-batteri fram eller bak för ökad komfort
- På hösten och våren kan tröjan användas som ett ytterplagg. På vintern är den bäst som ett baslager som gör att man slipper skrymmande underställ men ändå håller värme nära kroppen
- Flera värmezoner - 3 insydda fibervärmezoner fördelar värmen runt överkroppen
- Lättanvänd värmekontroll med 3 värmeinställningar - Hög, medium och låg
- Integrerad mobilficka
- Kan maskintvättas och torktumlas
- Batterihållare medföljer
- Flexibelt batterisystem: passar samtliga MILWAUKEE®M12™-batterier



Beskrivning	Storlek	Antal i förpackning	Orderkvantitet	Artikelnummer	EAN-kod
M12™ svart värmehoodie	S	1	1	4932480061	4058546403461
M12™ svart värmehoodie	M	1	1	4932480062	4058546403478
M12™ svart värmehoodie	L	1	1	4932480063	4058546403485
M12™ svart värmehoodie	XL	1	1	4932480064	4058546403492
M12™ svart värmehoodie	XXL	1	1	4932480065	4058546403508

M12™ värmehoodie - grå

NYHET

- M12™ värmehoodie som drivs av ett M12™-batteri med kolfibervärmeelement skapar och fördelar värme till bröst och rygg
- Överlägsen drifttid med upp till 11 timmars värme på en enda batteriladdning av ett M12™ 12V REDLITHIUM™ 3.0 Ah-batteri
- Värmehoodie tillverkad av bomull (53%) och extra fint polyesterfoder (47%) med förstärkta fickor klarar tuffa och kalla utomhusmiljöer
- Optimerad dold batterificka gör det möjligt att placera ett M12™-batteri fram eller bak för ökad komfort
- På hösten och våren kan tröjan användas som ett ytterplagg. På vintern är den bäst som ett baslager som gör att man slipper skrymmande underställ men ändå håller värme nära kroppen
- Flera värmezoner - 3 insydda fibervärmezoner fördelar värmen runt överkroppen
- Lättanvänd värmekontroll med 3 värmeinställningar - Hög, medium och låg
- Integrerad mobilficka
- Kan maskintvättas och torktumlas
- Batterihållare medföljer
- Flexibelt batterisystem: passar samtliga MILWAUKEE®M12™-batterier



Beskrivning	Antal i förpackning	Orderkvantitet	Artikelnummer	EAN-kod
M12™ värmehoodie - grå	1	1	4932480066	4058546403515
M12™ värmehoodie - grå	1	1	4932480067	4058546403522
M12™ värmehoodie - grå	1	1	4932480068	4058546403539
M12™ värmehoodie - grå	1	1	4932480069	4058546403546
M12™ värmehoodie - grå	1	1	4932480070	4058546403553

M12™ puffer värmejacka dam - svart

- M12™ värmejacka som drivs av ett M12™-batteri med kolfibervärmelement skapar och fördelar värme till bröst, rygg och axlar
- Överlägsen drifttid med upp till 11 timmars värme på en enda batteriladdning av ett M12™ 12V REDLITHIUM™ 3.0 Ah-batteri
- Ripstop-Polyester (100%) är ett hållbart lättviktsmaterial som kan användas som skal eller som mittlager
- Förstärkta zoner skyddar från slitage
- Vattenavvisande och vindtät för optimal komfort i tuffa arbetsmiljöer
- Optimerad dold batterificka gör det möjligt att placera ett M12™-batteri fram eller bak för ökad komfort
- Flera värmezoner - 5 insydda fibervärmezoner fördelar värmen runt överkroppen
- Lättanvänd värmekontroll med 3 värmeinställningar - Hög, medium och låg
- Kan maskintvättas och torktumlas
- Batterihållare medföljerFlexibelt batterisystem - fungerar med alla MILWAUKEE® M12™-batterier



Beskrivning	Antal i förpackning	Orderkvantitet	Artikelnummer	EAN-kod
M12™ puffer värmejacka dam - svart	1	1	4932480085	4058546403706
M12™ puffer värmejacka dam - svart	1	1	4932480086	4058546403713
M12™ puffer värmejacka dam - svart	1	1	4932480087	4058546403720
M12™ puffer värmejacka dam - svart	1	1	4932480088	4058546403737
M12™ puffer värmejacka dam - svart	1	1	4932480089	4058546403744

Arbetshoodie - mellanvikt

- Mellanviktigt huvtröja är lätt att använda i lager för säsonganpassning.
- Förstärkta ficksömmar och sänkta axelsömmar.
- Bekväm design som tillåter användaren att röra sig fritt och enkelt på arbetsplatsen.

Beskrivning	Färg	Storlek	Antal i förpackning	Orderkvantitet	Artikelnummer	EAN-kod
① Huvtröja - svart	Svart	S	1	1	4932493116	4058546479879
	Svart	M	1	1	4932493117	4058546479886
	Svart	L	1	1	4932493118	4058546479893
	Svart	XL	1	1	4932493119	4058546479909
② Huvtröja - grå	Svart	XXL	1	1	4932493120	4058546479916
	Grå	S	1	1	4932493121	4058546479923
	Grå	M	1	1	4932493122	4058546479930
	Grå	L	1	1	4932493123	4058546479947
③ Huvtröja - blå	Grå	XL	1	1	4932493124	4058546479954
	Grå	XXL	1	1	4932493125	4058546479961
	Blå	S	1	1	4932493126	4058546479978
	Blå	M	1	1	4932493127	4058546479985
④ Huvtröja - brun	Blå	L	1	1	4932493128	4058546479992
	Blå	XL	1	1	4932493129	4058546480004
	Blå	XXL	1	1	4932493130	4058546480011
⑤ Huvtröja - brun	Brun	S	1	1	4932493131	4058546480028
	Brun	M	1	1	4932493132	4058546480035
	Brun	L	1	1	4932493133	4058546480042
	Brun	XL	1	1	4932493134	4058546480059
	Brun	XXL	1	1	4932493135	4058546480066



NYHET

Kort och långärmad arbetströja

- Kraftigt tyg med 200 g/m² som är tåligt mot revor och slitage.
- Hållbar och andningsbar blandning av bomull (60%) och polyester (40%).
- Ficka för förvaring.
- UV-skyddsfaktor UPF 50+ enligt EN 13758-1.

Produktbeskrivning	Färg	Storlek	Antal i förpackning	Orderkvantitet	Artikelnummer	EAN-kod
① Kortärmad arbetströja - svart	Svart	S	1	1	4932493003	4058546478742
	Svart	M	1	1	4932493004	4058546478759
	Svart	L	1	1	4932493005	4058546478766
	Svart	XL	1	1	4932493006	4058546478773
② Långärmad arbetströja - svart	Svart	XXL	1	1	4932493007	4058546478780
	Brun	S	1	1	4932493033	4058546479046
	Svart	M	1	1	4932493034	4058546479053
	Svart	L	1	1	4932493035	4058546479060
③ Kortärmad arbetströja - blå	Svart	XL	1	1	4932493036	4058546479077
	Svart	XXL	1	1	4932493037	4058546479084
	Blå	S	1	1	4932493013	4058546478841
	Blå	M	1	1	4932493014	4058546478858
④ Långärmad arbetströja - blå	Blå	L	1	1	4932493015	4058546478865
	Blå	XL	1	1	4932493016	4058546478872
	Blå	XXL	1	1	4932493017	4058546478889
	Blå	S	1	1	4932493043	4058546479145
⑤ Kortärmad arbetströja - grön	Blå	M	1	1	4932493044	4058546479152
	Blå	L	1	1	4932493045	4058546479169
	Blå	XL	1	1	4932493046	4058546479176
	Blå	XXL	1	1	4932493047	4058546479183
⑥ Långärmad arbetströja - grön	Grön	S	1	1	4932493018	4058546478896
	Grön	M	1	1	4932493019	4058546478902
	Grön	L	1	1	4932493020	4058546478919
	Grön	XL	1	1	4932493021	4058546478926
⑦ Kortärmad arbetströja - brun	Grön	XXL	1	1	4932493022	4058546478933
	Grå	S	1	1	4932493038	4058546479091
	Grå	M	1	1	4932493039	4058546479107
	Grå	L	1	1	4932493040	4058546479114
⑧ Långärmad arbetströja - brun	Grå	XL	1	1	4932493041	4058546479121
	Grå	XXL	1	1	4932493042	4058546479138
	Brun	S	1	1	4932493028	4058546478995
	Brun	M	1	1	4932493029	4058546479008
	Brun	L	1	1	4932493030	4058546479015
	Brun	XL	1	1	4932493031	4058546479022
	Brun	XXL	1	1	4932493032	4058546479039
	Brun	S	1	1	4932493058	4058546479299
	Brun	M	1	1	4932493059	4058546479305
	Brun	L	1	1	4932493060	4058546479312
	Brun	XL	1	1	4932493061	4058546479329
	Brun	XXL	1	1	4932493062	4058546479336



Kort- och långärmad T-shirt Hybrid

NYHET

- Lätt och luftig arbetsklädsel med 156 gsm för bekvämlighet.
- Speciellt utformad för rörlighet med en heltäckande design med sänkta axlar.
- Andningsbar och bekväm bomull- (33) och polyesterblandning (67).

Produktbeskrivning	Färg	Storlek	Antal i förpackning	Orderkvantitet	Artikelnummer	EAN-kod
① Kortärmad T-shirt hybrid - svart	Svart	S	1	1	4932492963	4058546478346
	Svart	M	1	1	4932492964	4058546478353
	Svart	L	1	1	4932492965	4058546478360
	Svart	XL	1	1	4932492966	4058546478377
	Svart	XXL	1	1	4932492967	4058546478384
② Långärmad T-shirt hybrid - svart	Svart	S	1	1	4932492983	4058546478544
	Svart	M	1	1	4932492984	4058546478551
	Svart	L	1	1	4932492985	4058546478568
	Svart	XL	1	1	4932492986	4058546478575
	Svart	XXL	1	1	4932492987	4058546478582
③ Kortärmad T-shirt hybrid - grå	Grå	S	1	1	4932492968	4058546478391
	Grå	M	1	1	4932492969	4058546478407
	Grå	L	1	1	4932492970	4058546478414
	Grå	XL	1	1	4932492971	4058546478421
	Grå	XXL	1	1	4932492972	4058546478438
④ Långärmad T-shirt hybrid - grå	Grå	S	1	1	4932492988	4058546478599
	Grå	M	1	1	4932492989	4058546478605
	Grå	L	1	1	4932492990	4058546478612
	Grå	XL	1	1	4932492991	4058546478629
	Grå	XXL	1	1	4932492992	4058546478636
⑤ Kortärmad T-shirt hybrid - blå	Blå	S	1	1	4932492973	4058546478445
	Blå	M	1	1	4932492974	4058546478452
	Blå	L	1	1	4932492975	4058546478469
	Blå	XL	1	1	4932492976	4058546478476
	Blå	XXL	1	1	4932492977	4058546478483
⑥ Långärmad T-shirt hybrid - blå	Blå	S	1	1	4932492993	4058546478643
	Blå	M	1	1	4932492994	4058546478650
	Blå	L	1	1	4932492995	4058546478667
	Blå	XL	1	1	4932492996	4058546478674
	Blå	XXL	1	1	4932492997	4058546478681
⑦ Kortärmad T-shirt hybrid - grön	Grön	S	1	1	4932492978	4058546478490
	Grön	M	1	1	4932492979	4058546478506
	Grön	L	1	1	4932492980	4058546478513
	Grön	XL	1	1	4932492981	4058546478520
	Grön	XXL	1	1	4932492982	4058546478537
⑧ Långärmad T-shirt hybrid - grön	Grön	S	1	1	4932492998	4058546478698
	Grön	M	1	1	4932492999	4058546478704
	Grön	L	1	1	4932493000	4058546478711
	Grön	XL	1	1	4932493001	4058546478728
	Grön	XXL	1	1	4932493002	4058546478735



WORKSKIN™ långärmad performance-tröja

NYHET

- Lätt och smidig design för att förbli produktiv på arbetsplatsen även i varma väderförhållanden.
- Fuktavvisande tyg. 100% Polyester.
- Snabbtorkande material för bra ventilation under armhålorna, på sidorna och på ryggen.
- Raglanärmar gör det möjligt att bära verktygsväskor, ryggsäckar eller klätterselar på ett bekvämt sätt.
- UV-skyddsfaktor UPF 50+ enligt EN 13758-1.

Produktbeskrivning	Färg	Storlek	Antal i förpackning	Orderkvantitet	Artikelnummer	EAN-kod
① WORKSKIN™ långärmad performance-tröja - svart	Svart	S	1	1	4932493063	4058546479343
	Svart	M	1	1	4932493064	4058546479350
	Svart	L	1	1	4932493065	4058546479367
	Svart	XL	1	1	4932493066	4058546479374
	Svart	XXL	1	1	4932493067	4058546479381
② WORKSKIN™ långärmad performance-tröja - svart	Svart	S	1	1	4932493078	4058546479497
	Svart	M	1	1	4932493079	4058546479503
	Svart	L	1	1	4932493080	4058546479510
	Svart	XL	1	1	4932493081	4058546479527
	Svart	XXL	1	1	4932493082	4058546479534
③ WORKSKIN™ kortärmad performance-tröja - röd	Röd	S	1	1	4932493068	4058546479398
	Röd	M	1	1	4932493069	4058546479404
	Röd	L	1	1	4932493070	4058546479411
	Röd	XL	1	1	4932493071	4058546479428
	Röd	XXL	1	1	4932493072	4058546479435
④ WORKSKIN™ långärmad performance-tröja - röd	Röd	S	1	1	4932493083	4058546479541
	Röd	M	1	1	4932493084	4058546479558
	Röd	L	1	1	4932493085	4058546479565
	Röd	XL	1	1	4932493086	4058546479572
	Röd	XXL	1	1	4932493087	4058546479589
⑤ WORKSKIN™ kortärmad performance-tröja - gul	Gul	S	1	1	4932493073	4058546479442
	Gul	M	1	1	4932493074	4058546479459
	Gul	L	1	1	4932493075	4058546479466
	Gul	XL	1	1	4932493076	4058546479473
	Gul	XXL	1	1	4932493077	4058546479480
⑥ WORKSKIN™ långärmad performance-tröja - gul	Gul	S	1	1	4932493088	4058546479596
	Gul	M	1	1	4932493089	4058546479602
	Gul	L	1	1	4932493090	4058546479619
	Gul	XL	1	1	4932493091	4058546479626
	Gul	XXL	1	1	4932493092	4058546479633
⑦ WORKSKIN™ funktionströja med kort ärm - Grå	Grå	S	1	1	4933478194	4058546341275
	Grå	M	1	1	4933478195	4058546341282
	Grå	L	1	1	4933478196	4058546341299
	Grå	XL	1	1	4933478197	4058546341305
	Grå	XXL	1	1	4933478198	4058546341312
⑧ WORKSKIN™ funktionströja med lång ärm - Grå	Grå	S	1	1	4933464108	4058546220532
	Grå	M	1	1	4933464194	4058546221393
	Grå	L	1	1	4933464195	4058546221409
	Grå	XL	1	1	4933464196	4058546221416
	Grå	XXL	1	1	4933464197	4058546221423



Keps

NYHET

- Lättviktskeps för att skydda mot solen, både på och utanför arbetsplatsen.
- Flexibelt band för bästa passform. Storlekar inkluderar S/M och L/XL tillgängliga i rött, svart och grått.
- UV-skyddsfaktor UPF 50+ enligt EN 13758-1.

Beskrivning	Storlek	Antal i förpackning	Orderkvantitet	Artikelnummer	EAN-kod
① Keps - svart	S / M	1	1	4932493095	4058546479664
Keps - svart	L / XL	1	1	4932493096	4058546479671
② Keps - grå	S / M	1	1	4932493097	4058546479688
Keps - grå	L / XL	1	1	4932493098	4058546479695
③ Keps - röd	S / M	1	1	4932493099	4058546479701
Keps - röd	L / XL	1	1	4932493100	4058546479718



Keps performance

NYHET

- Lättviktskeps för att skydda mot solen, både på och utanför arbetsplatsen.
- Tyg som håller sig svalt och torkar snabbt.
- Flexibelt band för bästa passform. Storlekar inkluderar S/M och L/XL tillgängliga i grått, mörkgrått och blått.
- UV-skyddsfaktor UPF 50+ enligt EN 13758-1.

Beskrivning	Storlek	Antal i förpackning	Orderkvantitet	Artikelnummer	EAN-kod
① Keps performance - grå	S / M	1	1	4932493101	4058546479725
Keps performance - grå	L / XL	1	1	4932493102	4058546479732
② Keps performance - mörkgrå	S / M	1	1	4932493103	4058546479749
Keps performance - mörkgrå	L / XL	1	1	4932493104	4058546479756
③ Keps performance - blå	S / M	1	1	4932493105	4058546479763
Keps performance - blå	L / XL	1	1	4932493106	4058546479770



Snapback-keps - svart

NYHET

- Lättviktskeps för att skydda mot solen.
- Ripstop-polyester i frampanelen ger extra hållbarhet och ett robust utseende.
- Andningsbart mesh-material för ventilation.
- Snapback-justering

Beskrivning	Antal i förpackning	Orderkvantitet	Artikelnummer	EAN-kod
Snapback-keps - svart	1	1	4932493107	4058546479787



Mössa

NYHET

- Bekväm mössa som skyddar i kalla miljöer
- Fleecefoder för ökad komfort och skydd mot vind.
- Hållbar konstruktion i 98% polyester och 2% spandex motstår att fastna och hanterar fukt för att hjälpa till att förhindra svettning och överhettning.

Beskrivning	Antal i förpackning	Orderkvantitet	Artikelnummer	EAN-kod
① Mössa - svart	1	1	4932493109	4058546479800
② Mössa - grå	1	1	4932493110	4058546479817
③ Mössa - röd	1	1	4932493111	4058546479824



Tubformad halsduk

- Multifunktionell, använd den som halsduk, munskydd, pannband eller svettband
- Fukttransporterande tyg som torkar snabbt, stöter bort svett och vatten, håller användarna torra på arbetsplatsen
- Andningsbart, bekvämt tyg tillverkat av 86% polyester och 14% elastan
- 50+ UPF solskydd blockerar 98% av UV-strålarna
- Skydd mot vind, damm och skräp på arbetsplatsen
- Fäll hindrar tyget från att glida ner
- Klarar tvättmaskin och torktumlare
- En storlek passar de flesta
- Finns i färgerna grå och röd



Beskrivning	Färg	Antal i förpackning	Orderkvantitet	Artikelnummer	EAN-kod
Tubformad halsduk	Röd	1	1	4933478780	4058546360627
Tubformad halsduk	Grå	1	1	4933478766	4058546360481

WORKSKIN™ Performance tubformad halsduk

NYHET

- Multifunktionell, använd den som halsduk, munskydd, pannband eller svettband för att skydda mot värme, sol och vind.
- Andningsbart tyg som torkar snabbt.
- Den justerbara tubformade halsduken har snören i bak för mer komfort.
- Blockerar skadliga UV-strålar. UPF 50+ enligt EN 13758-1 (röd version endast).



Beskrivning	Antal i förpackning	Orderkvantitet	Artikelnummer	EAN-kod
WORKSKIN™ Tubformad halsduk performance - grå	1	1	4932493093	4058546479640
WORKSKIN™ Tubformad halsduk performance - röd	1	1	4932493094	4058546479657

Munskydd

- Formsydd passform - Separerar masken från munnen.
- 3 mjuka och andningsbara lager - komfort hela dagen vid långvarig användning.
- Bekväma justerbara öronöglor - Inget tryck på öronen.
- Vattenavvisande yttre lager.
- Flexibel näsbrygga - justerbar för bättre tätning och för att minska imma på glasögon.
- Fuktavvisande innerlager - förblir svalt och torkar snabbt.
- Maskintvättbar.



Beskrivning	Storlek	Antal i förpackning	Orderkvantitet	Artikelnummer	EAN-kod
Munskydd S/M - 3-pack	S / M	3	1	4932478865	4058546361471
Munskydd L/XL - 3-pack	L / XL	3	1	4932478866	4058546361488



Knäskydd, flexible

- Flexibel, lätt och bekväm skumpolstring.
- Vattenavvisande ytterskal.
- Smuttskydd för att förhindra att smutsen tränger in.
- Justerbara remmar för en anpassad passform.
- Spännen för snabb på- och avtagning.
- Europeiskt certifierat knäskydd: EN 14404 skyddsklass 1.



Beskrivning	Antal i förpackning	Orderkvantitet	Artikelnummer	EAN-kod
knäskydd, flexible - 1 par	1	1	4932478136	4058546340698



Knäskydd, hard

- Tjock, behaglig skumpolstring med en stödjande gelzon.
- Slitstarkt hårt skal som tål grova underlag.
- Justerbara dubbelremmar för en anpassad passform som gör att de sitter på bättre.
- Spännen med metallnitar som tål upprepade på- och avtagningar.
- 1680D Ballistic Nylon för långvarig hållbarhet.
- Europeiskt certifierat knäskydd: EN 14404 skyddsklass 2



Beskrivning	Antal i förpackning	Orderkvantitet	Artikelnummer	EAN-kod
knäskydd, hard - 1 par	1	1	4932478137	4058546340704



Knäskydd, premium

- Skumpolstring med hög densitet och injicerad premiumgel.
- Icke-repande beläggning för att förhindra repor och märken på känsliga ytor.
- Bekväma och justerbara dubbelremmar med en bredare rem nedtill.
- Spännen med metallnitar som tål upprepade på- och avtagningar.
- 1680D Ballistic Nylon för långvarig hållbarhet.
- Europeiskt certifierat knäskydd: EN 14404 skyddsklass 1.



Beskrivning	Antal i förpackning	Orderkvantitet	Artikelnummer	EAN-kod
knäskydd, premium - 1 par	1	1	4932478139	4058546340728



TOOLGUARD™ VERKTYGSFÖRVARING I STÅL



ANPASSA HELT EFTER
DITT EGET BEHOV
MED VÅRA OLIKA
VERKTYGSSATSER I
SKUMINLÄGG

TOOLGUARD™ Verktögsvagn 7 lådor 78 cm

- Mjukstängande lådor med 45 kg viktkapacitet.
- Nedre låda med 90 kg kapacitet.
- Tippningsskydd tillåter endast en låda att vara öppen åt gången.
- Varje låda levereras med halkskyddsmatta.
- Infälld ABS-bänkskiva med skruvmejselhål och extra fack.
- ABS hörnstötfångare förhindrar skador vid flytt på arbetsplatsen.
- Eluttag gör det möjligt att ladda batterier direkt på skåpet.
- Verktögspanel med krok och verktygshållare för enkel åtkomst till de mest använda verktygen.
- Sidohyllor för flaskor och burkar.
- Elverktögsorganisering i den nedersta lådan.
- 125 mm industrihjul (2x fasta, 2x svängbara med bromsar).
- 800kg viktkapacitet.



Beskrivning	Storlek (mm)	Antal i förpackning	Orderkvantitet	Artikelnummer	EAN-kod
TOOLGUARD™ Verktögsvagn 7 lådor 78 cm	1064 x 810 x 524	1	1	4932478849	4058546361310

TOOLGUARD™ Topplåda 4 lådor 78 cm

- 45 kg-klassade mjukstängande lådor
- Tippningsskydd tillåter endast en låda att vara öppen åt gången
- Varje låda levereras med halkskyddsmatta
- ABS hörnstötfångare förhindrar skador vid flytt på arbetsplatsen
- Sidohylla för flaskor och burkar



Beskrivning	Storlek (mm)	Antal i förpackning	Orderkvantitet	Artikelnummer	EAN-kod
TOOLGUARD™ Topplåda 4 lådor 78 cm	810 x 524 x 498	1	1	4932478850	4058546361327

TOOLGUARD™ Arbetsvagn i stål 102 cm

- 45 kg-klassade mjukstängande lådor.
- 90 kg-klassad skjutbar bottenhylla.
- Inbyggda förvaringsfack.
- Två avtagbara förvaringsfack, som kan vändas upp och ner för att skapa en jämn yta eller helt tas bort för vertikal lång verktygsförvaring.
- V-spår för att hålla materialet vid kapning eller mätning.
- Utfällbar bakre hylla med 22 kg viktkapacitet.
- Två flyttbara hyllor för förvaring av flaskor, sprayburkar och annan utrustning.
- ABS hörnstötfångare förhindrar skador vid flytt på arbetsplatsen.
- Eluttag gör det möjligt att ladda batterier direkt på skåpet.
- 125 mm industrihjul (2x fasta, 2x svängbara med bromsar).
- 315 kg viktkapacitet



Beskrivning	Storlek (mm)	Antal i förpackning	Orderkvantitet	Artikelnummer	EAN-kod
TOOLGUARD™ Arbetsvagn i stål 102 cm	1016 x 561 x 991	1	1	4932478856	4058546361389

TOOLGUARD™ Verktögsvagn 10 lådor 117 cm

- 45 kg-klassade mjukstängande lådor.
- Nedre låda med 90 kg kapacitet.
- Varje låda levereras med halkskyddsmatta.
- Hörnskydd i gummi förhindrar skador vid flytt på arbetsplatsen.
- Eluttag gör det möjligt att ladda batterier direkt på skåpet.
- Fällbar sidohylla för flaskor och burkar.
- Integrerad flasköppnare.
- Elverktögsorganisering i den nedersta lådan.
- 150 mm industrihjul (2x fasta, 2x svängbara med bromsar).
- 1360kg viktkapacitet.



Beskrivning	Storlek (mm)	Antal i förpackning	Orderkvantitet	Artikelnummer	EAN-kod
TOOLGUARD™ Verktögsvagn 10 lådor 117 cm	1170 x 562 x 982	1	1	4932478852	4058546361341

TOOLGUARD™ Topplåda 6 lådor 117 cm

- 45 kg-klassade mjukstängande lådor.
- Varje låda levereras med halkskyddsmatta.
- Arbetsyta för till exempel bärbar dator.
- Oberoende låsbar säkerhetslåda för att säkert förvara värdefulla föremål (telefon, nycklar, dokument).
- Hörnskydd i gummi förhindrar skador vid flytt på arbetsplatsen.
- Eluttag gör det möjligt att ladda batterier direkt på skåpet.
- Verktögspanel med krok och verktygshållare för enkel åtkomst till de mest använda verktygen.



Beskrivning	Storlek (mm)	Antal i förpackning	Orderkvantitet	Artikelnummer	EAN-kod
TOOLGUARD™ Topplåda 6 lådor 117 cm	1170 x 562 x 644	1	1	4932478854	4058546361365

PVC-arbetsyta till Verktögsförvaring i stål

- PVC-arbetsyta till verktögsvagn 10 lådor 46"/117 cm.
- Möjliggör produktivt och säkert arbete ovanpå verktögsvagnen
- Förebygger att föremål rullar eller faller från ytan.
- Enkel montering med två klisterremmar (ingår i leveransen).



Beskrivning	Antal i förpackning	Orderkvantitet	Artikelnummer	EAN-kod
PVC-arbetsyta till Verktögsförvaring i stål 46"/117 cm	1	1	4932492547	4058546419141

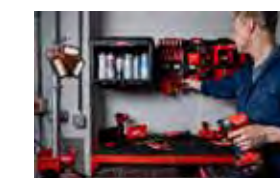

TOOLGUARD™ Fylld verktygsvagn 78 cm - EU premiumversion

NYHET

- Mjukstängande lådor med 45 kg viktkapacitet samt 90 kg för de nedre lådorna.
- Tippningsskydd tillåter endast en låda att vara öppen åt gången.
- 125 mm industrihjul (2x fasta, 2x svängbara med bromsar).
- 5 lådor fyllda med viktiga verktyg som behövs för bilunderhåll, placerade i skuminlägg för bästa organisering.
- M18FMTIW2F12 MELLANMUTTERDRAGARE MED FRIKTIONSRING: Branchledande prestanda med upp till 881 Nm lossningsmoment och upp till 745 Nm åtdragningsmoment och kompakt design - endast 152 mm lång och perfekt för användning i trånga utrymmen.
- 2x M18™ RESISTENT 5.0 AH-BATTERI inkluderat: Förstärkt batterihus ökar skydd mot oljor, avfettning och smörjmedel.
- M12™ - M18™ snabbbladdare: Laddar alla M18™, M14™ och M12™ REDLITHIUM™-batterier.



Beskrivning	Antal i förpackning	Orderkvantitet	Artikelnummer	EAN-kod
TOOLGUARD™ Fylld verktygsvagn 78 cm - EU premium version - 321-dels	246	1	4932493817	4058546509774

194-dels 1/4", 3/16", 1/2" spårskafv & hylsor skuminläggsats (4932498518), 27-dels MAXBITE blocknyckelsats med skuminlägg (4932493247), 4-dels tångsats med skuminlägg (4932493631), 15-dels MAXBITE spårnyckelsats med skuminlägg (4932479828), 10-dels U-nyckelsats med skuminlägg (4932493629), 23-dels Trilobe skruvmejselsats med skuminlägg (4932479830), 3-dels låsringssats med skuminlägg (4932493632), 2-dels hammarsats med skuminlägg (4932493253), 3-dels skär- och mätsats med skuminlägg (4932493252), 32 pc 1/2" Shockwave STD-sats med skuminlägg 1 (4932493392), M18FIW2F12-0 kompakt mutterdragare (4933498058), 2x M18™ 5.0 AH-batteri (4932479265), M12™ - M18™ snabbbladdare (4932451079), skyddsglasögon klara (4932478763), 3-pack öronproppar (4932471904), 78 CM VERKTYG SVAGN (4932478849)

TOOLGUARD™ Fylld verktygsvagn 78 cm - EU premiumversion

NYHET

- Mjukstängande lådor med 45 kg viktkapacitet samt 90 kg för de nedre lådorna.
- Tippningsskydd tillåter endast en låda att vara öppen åt gången.
- 125 mm industrihjul (2x fasta, 2x svängbara med bromsar).
- 5 lådor fyllda med viktiga verktyg som behövs för bilunderhåll, placerade i skuminlägg för bästa organisering.



Beskrivning	Antal i förpackning	Orderkvantitet	Artikelnummer	EAN-kod
TOOLGUARD™ Fylld verktygsvagn 78 cm - EU premiumversion - 281-dels	206	1	4932498185	4058546520540

194-dels 1/4", 3/16", 1/2" spårskafv- och hylssats med skuminlägg (4932498518), 27-dels MAXBITE blocknyckelsats med skuminlägg (4932493247), 4-dels tångsats med skuminlägg (4932493631), 15-dels MAXBITE spårnyckelsats med skuminlägg (4932479828), 10-dels U-nyckelsats med skuminlägg (4932493629), 23-dels Trilobe skruvmejselsats med skuminlägg (4932479830), 3-dels låsringssats med skuminlägg (4932493632), 2-dels hammarsats med skuminlägg (4932493253), 3-dels skär- och mätsats med skuminlägg (4932493252), 78 CM VERKTYG SVAGN (4932478849)

Verktgssats med skuminlägg

NYHET

- MAX BITE™ öppet grepp minskar avrundning och strippning.
- Rundat I-Beam handtag för komfortabelt grepp.
- 15° förskjutning för bättre tillgänglighet.
- Kromlegerat stål, förkromad. MAX BITE™ öppet grepp minskar avrundning och strippning.
- Rundat I-Beam handtag för komfortabelt grepp.
- 15° förskjutning för bättre tillgänglighet.
- Kromlegerat stål, förkromad.



Beskrivning	Storlek (mm)	Antal i förpackning	Orderkvantitet	Artikelnummer	EAN-kod
① 27-dels MAX BITE™ kombinationsnyckel skuminlägg	45 x 536 x 417	27	1	4932493247	4058546481186
6mm, 7mm, 8mm, 9mm, 10mm, 11mm, 12mm, 13mm, 14mm, 15mm, 16mm, 17mm, 18mm, 19mm, 20mm, 21mm, 22mm, 23mm, 24mm, 25mm, 26mm, 27mm, 28mm, 30mm, 32mm, 36mm					
Tomt skuminlägg för 27-dels MAXBITE blocknyckelsats	45 x 536 x 417	1	1	4932493676	4058546508364
② 22-dels MAXBITE™ kombinationsnyckelsats	45 x 536 x 417	22	1	4932493248	4058546481193
6mm, 7mm, 8mm, 9mm, 10mm, 11mm, 12mm, 13mm, 14mm, 15mm, 16mm, 17mm, 18mm, 19mm, 20mm, 21mm, 22mm, 24mm, 25mm, 27mm, 30mm, 32mm					
Tomt skuminlägg för 22-dels MAXBITE spårnyckelsats	45 x 536 x 417	1	1	4932493677	4058546508371

Verktgssats med skuminlägg

NYHET

- Insexnyckelsats: Vrid och lås fodralet för att hålla nycklarna på plats. Rund ände för tillgång till skruven med upp till 30° vinkel
- Tänger: Optimal hävstång för ett mer effektivt arbete. Induktionshårdade skärkanter för kapning av hårda och mjuka kablar
- Bänkhammare: Stötabsoberande hickoryskaft. Förstärkt fäste mellan skaft och huvud för ökad hållbarhet
- Bågfil: Kraftig metallram, klarar hög spänning (25,000 PSI / 250 lbs)
- Magnetiskt måttband: Kraftig magnet vid bandets topp för att enkelt kroka fast vid jämna ytor eller rör. Kompakt och ergonomisk design.

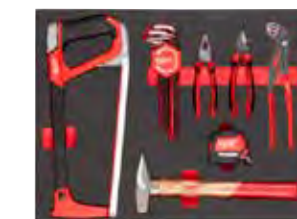

Beskrivning	Storlek (mm)	Antal i förpackning	Orderkvantitet	Artikelnummer	EAN-kod
Verktgssats 15-dels	45 x 536 x 417	15	1	4932493257	4058546481285
Insexnyckelsats 9-dels (4932478621), sidavbitare 160mm (4932492463), kombinationstång 165mm (4932492461), polygriptång 250mm (4932492459), bänkhammare, träskaft 500g (4932478668), bågfil (48220050), magnetiskt måttband 5m - 16ft (4932464602)					
Tomt skuminlägg för 15-dels verktgssats	45 x 536 x 417	1	1	4932493686	4058546508463

TORQUE LOCK™ griptångssats skuminlägg

NYHET

- TORQUE LOCK™: snabb fastspänning och frigöring. Krok för manuell justering av gripkraft. Kan även användas för att hänga verktyget
- Härdade käftar: Aggressiva käftar för maximal kraft i greppet
- Förkromade: förkromade verktyg ökar livslängden genom att minska korrosionen
- Automatisk öppning av käftar: fjäder öppnar käftarna automatiskt för optimal bekvämlighet
- MAXBITE™-tänger har speciellt utvecklad käftgeometri för maximalt grepp

Beskrivning	Storlek (mm)	Antal i förpackning	Orderkvantitet	Artikelnummer	EAN-kod
① 5-dels skuminlägg för griptänger Griptång 127 mm (4932472263), spets 150 mm (4932471731), MAXBITE 170 mm (4932471730), Flat 250 mm (4932471726), MAXBITE 250 mm (4932471729)	45 x 357 x 417	5	1	4932493634	4058546485054
Tomt skuminlägg för 11-dels griptångssats	45 x 536 x 417	1	1	4932493680	4058546508401
② 11-dels TORQUE LOCK™ griptångssats skuminlägg	45 x 536 x 417	11	1	4932493251	4058546481223

TORQUE LOCK™ griptång 127mm(4932472263); TORQUE LOCK™ spetslång 170mm(4932471732), TORQUE LOCK™ griptång rund 250mm(4932471725), TORQUE LOCK™ svetsgriptång 280mm(4932471728), TORQUE LOCK™ spetslång 100mm(4932472262), TORQUE LOCK™ spetslång, 150mm(4932471731), TORQUE LOCK™ spetslång, 230mm(4932471733), TORQUE LOCK™ griptång - MAXBITE, 170mm(4932471730), TORQUE LOCK™ griptång - MAXBITE, 250mm(4932471729), TORQUE LOCK™ svetsgriptång, 280mm(4932471727), TORQUE LOCK™ svetsgriptång, 480mm(4932472261)

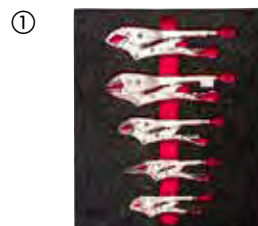

Skruvmejselsats i skuminlägg

NYHET

- Bekvämt Tri-Lobe-handtag optimerat för maximal användarkomfort och applikationer med högt vridmoment.
- Härdade magnetiska spetsar för maximalt fäste och hållbarhet.
- Skaftet passar en skiftnyckel för extra åtdragning.
- 3-sidigt anti-rullhandtag. Bekvämt Tri-Lobe-handtag optimerat för maximal användarkomfort och applikationer med högt vridmoment
- Härdade magnetiska spetsar för maximalt fäste och hållbarhet
- Skaftet passar en skiftnyckel för extra åtdragning
- 3-sidigt anti-rullhandtag

Beskrivning	Storlek (mm)	Antal i förpackning	Orderkvantitet	Artikelnummer	EAN-kod
Tri-Lobe TX skruvmejselsats					
① 7-del i skuminlägg till Verktögsförvaring i stål - Sats 1 T7x65, T8x65, T9x75, T10x75, T15x75, T20x100, T25x100	45 x 178.5 x 417	7	1	4932492391	4058546417581
Tomt skuminlägg för 7-dels TX-skruvmejselsats	45 x 178.5 x 417	1	1	4932493669	4058546508296
Tri-Lobe TX skruvmejselsats					
② 6-del i skuminlägg till Verktögsförvaring i stål - Sats 2 T10x75, T15x75, T20x100, T25x100, T30x125, T40x125	45 x 178.5 x 417	6	1	4932492392	4058546417598
2-pack skuminlägg för 6-dels TX-skruvmejselsats	45 x 178.5 x 417	1	1	4932493670	4058546508302
Tri-Lobe PH skruvmejselsats					
③ 5-del i skuminlägg till Verktögsförvaring i stål PH0x75, PH1x100, PH2x125, PH3x150, Stubby PH2x45	45 x 178.5 x 417	5	1	4932492393	4058546417604
Tomt skuminlägg för 5-dels PH-skruvmejselsats	45 x 178.5 x 417	1	1	4932493671	4058546508319
Tri-Lobe SL skruvmejselsats					
④ 7-del i skuminlägg till Verktögsförvaring i stål SL 0.5x3x75, SL 0.6 x 3.5 x 100, SL 0.8x4x100, SL 1.0x5.5x125, SL 1.2x6.5x125, SL 1.6x8x175, Stubby SL 1.2x6.5x45	45 x 178.5 x 417	7	1	4932492395	4058546417628
Tomt skuminlägg för 7-dels SL-skruvmejselsats	45 x 178.5 x 417	1	1	4932493673	4058546508333
Tri-Lobe SL & PH skruvmejselsats					
⑤ 7-del i skuminlägg till Verktögsförvaring i stål SL 0.5x3x75, SL 0.8x4x100, SL 1.0x5.5x125, SL 1.2x6.5x125, PH0x75, PH1x100, PH2x125	45 x 178.5 x 417	7	1	4932492394	4058546417611
Tomt skuminlägg för 7-dels SL- och PH skruvmejselsats	45 x 178.5 x 417	1	1	4932493672	4058546508326
Tri-Lobe skruvmejsel med skuminlägg					
⑥ SL 2.5 / SL 3 / SL 4 / SL 5.5 / SL 6 / SL 6.5 / SL 8, PH 0 / PH 1 / PH 2 / PH 2 / PH 3, PZ 0 / PZ 1 / PZ 2 / PZ 2 / PZ 3, T 10 / T 15 / T 20 / T 25 / T 30 / T 40	45 x 536 x 417	23	1	4932479830	4058546376246
Tomt skuminlägg för 23-dels TRILOBE skruvmejselsats	45 x 536 x 417	1	1	4932493668	4058546508289

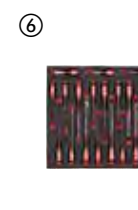
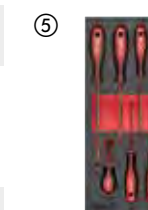
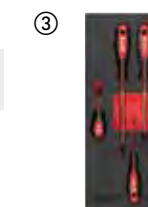
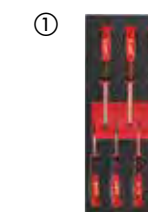

Tri-lobe VDE skruvmejslar skuminlägg

NYHET

- VDE-testad till 10 000 volt och garanteras till 1000 volt
- Smalt skaft för åtkomst av lågt liggande skruvapplikationer
- Bekvämt Tri-Lobe-handtag optimerat för maximal användarkomfort och högt vridmoment
- Permanent synliga ID-markeringar för snabb identifiering



Beskrivning	Storlek (mm)	Antal i förpackning	Orderkvantitet	Artikelnummer	EAN-kod
① Tri-lobe VDE skruvmejselsats 8-dels skuminlägg	45 x 178.5 x 417	8	1	4932493249	4058546481209
PH0x60, PH1x80, PH2x100, 0.4x2.5x75, 0.6x3.5x100, 0.8x4x100, 1.0x5.5x125, 1.2x6.5x150					
Tomt isolerat skuminlägg för skruvmejselsats	45 x 178.5 x 417	1	1	4932493678	4058546508388

Skär- och måttsats skuminlägg

NYHET

- Kompakt bågfil: Verktyglöst byte av sågblad för upp till 10x snabbare byte och kompatibel med 12" sågblad
- Brytbladskniv: Metallås för maximal hållbarhet och livslängd
- Magnetiskt måttband: Stark magnet gör det enkelt att haka på plana ytor och runda rör. Kompakt och ergonomisk design



Beskrivning	Storlek (mm)	Antal i förpackning	Orderkvantitet	Artikelnummer	EAN-kod
3-dels skär- och måttsats skuminlägg	45 x 178.5 x 417	3	1	4932493252	4058546481230
Magnetiskt måttband 5m - 16ft (4932464602), brytbladskniv 18mm (48221961), kompakt bågfil (48220012)					
Tomt skuminlägg för 3-dels skär- och måttsats	45 x 178.5 x 417	1	1	4932493681	4058546508418

Skuminlägg för dubbel öppen u-nyckelsats

NYHET

- Smalt huvud för bättre åtkomst i trånga utrymmen
- Rundat I-profilhandtag för bättre vridmoment
- Bläckstämplade storlekar för snabb och enkel identifiering
- Kromfinish för skydd mot korrosion och rost
- Satsen kommer i hållbart skum.

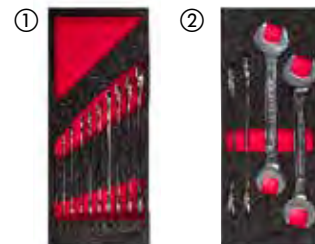

Beskrivning	Storlek (mm)	Antal i förpackning	Orderkvantitet	Artikelnummer	EAN-kod
① Skuminlägg för 10-dels dubbel öppen u-nyckelsats	45 x 178.5 x 417	10	1	4932493629	4058546485009
6x7, 8x9, 10x11, 12x13, 14x15, 16x17, 18x19, 20x22, 21x23, 24x27mm					
② Skuminlägg för 4-dels dubbel öppen u-nyckelsats	45 x 178.5 x 417	4	1	4932493630	4058546485016
24x26, 25x28, 27x29, 30x32mm					

Bromsnyckelsats med skuminlägg

NYHET

- Optimerad huvudgeometri greppar fästelement och minskar avrundning
- I-profilhandtag för ett komfortabelt grepp
- Bläckstämplade storleksmarkeringar för bättre synlighet
- 15° förskjutning för bättre tillgänglighet
- Satsen är ordningssamt förvarad i hållbart skum.



Beskrivning	Storlek (mm)	Antal i förpackning	Orderkvantitet	Artikelnummer	EAN-kod
Skuminlägg för 6-dels bromsnyckelsats	45 x 178.5 x 417	6	1	4932493628	4058546484996
8x10, 10x11, 12x14, 13x14, 17x19, 19x22mm					

Låsringstängssats med skuminlägg

NYHET

- Enklare och snabbare intern-extern omvandling med ett räfflat halksäkert vred.
- Hållbar säkring helt i metall.
- Halkresistent handtag.
- Förvarad i premiumskum.



Beskrivning	Storlek (mm)	Antal i förpackning	Orderkvantitet	Artikelnummer	EAN-kod
① 3-dels skuminsats för låsringstänger	45 x 178.5 x 417	3	1	4932493632	4058546485030
Medium låsringstäng - rak - 1.2mm spets (4932492490), stor låsringstäng - rak - 1.8mm spets (4932492493), stor låsringstäng - 90° - 1.8mm spets (4932492495)					
② Skuminlägg för 6-dels låsringstängssats	45 x 357 x 417	6	1	4932493633	4058546485047
Liten låsringstäng - rak - 0.9mm tip (4932492487), Liten låsringstäng - 45° - 0.9mm spets (4932492488), Medium låsringstäng - rak - 1.2mm spets (4932492490), Stor låsringstäng - rak - 1.8mm spets (4932492493), Stor låsringstäng - 45° - 1.8mm spets (4932492494), Stor låsringstäng - 90° - 1.8mm spets (4932492495)					



Tångsats med skuminlägg

- Optimal hävstång för ett mer effektivt arbete.
- Induktionshårdade skärkanter för kapning av hårda och mjuka kablar
- Huvuddesign som ger längre livslängd och reducerad korrosion.
- Hål för verktygssäkring är kompatibel med vårt sortiment av verktygssäkringar

Beskrivning	Storlek (mm)	Antal i förpackning	Orderkvantitet	Artikelnummer	EAN-kod
① 2-pack polygriptång och TORQUE LOCK™ griptång skuminlägg TORQUE LOCK™ griptång 250mm(4932471725), polygriptångmm(4932492459)	45 x 178.5 x 417	2	1	4932493255	4058546481261
Tomt skuminlägg för 2-dels polygriptång- & griptångssats	45 x 178.5 x 417	1	1	4932493684	4058546508449
② 3-dels tångsats skuminlägg Kombinationstång 180mm (4932492462), sidavbitare 160mm (4932492463), spetstång 205mm (4932492465)	45 x 178.5 x 417	3	1	4932493256	4058546481278
Tomt skuminlägg för 3-dels tångsats	45 x 178.5 x 417	1	1	4932493685	4058546508456
③ 4-dels skuminsats för tänger Kombinationstång 180mm (4932492462), sidavbitare 160mm (4932492463), spetstång 205mm (rak) (4932492465), polygriptång240mm (4932492459)	45 x 178.5 x 417	4	1	4932493631	4058546485023



NYHET

Hammarsats skuminlägg

- Precis balans för ökad användarvänlighet
- Övergjutet handtag för bättre grepp
- Stötaborbering och reducerad vibration

Beskrivning	Storlek (mm)	Antal i förpackning	Orderkvantitet	Artikelnummer	EAN-kod
① 2-dels bänk- och klubbhammarsats skuminlägg Bänkhämmare, glasfiber 500g (4932478663), 790 g rekylfri klubbhämmare (4932492350)	45 x 178.5 x 417	2	1	4932493253	4058546481247
Tomt skuminlägg för 2-dels bänkhämmare & rekylfri klubbhammarsats	45 x 178.5 x 417	1	1	4932493682	4058546508425
② 2-dels stål- och klubbhammarsats skuminlägg 450 g kulhämmare i stål (4932492346), 790 g rekylfri klubbhämmare (4932492350)	45 x 178.5 x 417	2	1	4932493254	4058546481254
Tomt skuminlägg för 2-dels kulhämmare i stål- & rekylfri klubbhammarsats	45 x 178.5 x 417	1	1	4932493683	4058546508432



NYHET

VDE tångsats skuminlägg

- VDE (DIN EN / IEC 60900) certifierade verktyg. Testad till 10 000 volt och garanteras till 1 000 volt. Testad mot kyla ner till -40°
- Helgjutna stålskär, härdade för bästa hållbarhet. Grå titanfinish garanterar maximal korrosionsbeständighet.
- Induktionshårdade skärkanter för att skära även de svåraste materialen.
- Precisionsbearbetad koppling för bästa kraftöverföring.
- Ergonomiskt mjukt grepp för bekvämare användning.

Beskrivning	Storlek (mm)	Antal i förpackning	Orderkvantitet	Artikelnummer	EAN-kod
① 4-dels VDE tångsats skuminlägg 160mm VDE sidavbitare, 205mm VDE spetstång, 180mm VDE kombinationstång, 160mm VDE avisoleringsstång	45 x 178.5 x 417	4	1	4932493250	4058546481216
Tomt isolerat skuminlägg för tångsats	45 x 178.5 x 417	1	1	4932493679	4058546508395
② 4-dels tångsats 2 VDE skuminlägg 160mm VDE sidavbitare, 205mm VDE spetstång, 160mm VDE kabeltång, 160mm VDE avisoleringsstång	45 x 178.5 x 417	4	1	4932493460	4058546483319
2-pack tomma skuminlägg för 4-dels VDE-tångsats	45 x 178.5 x 417	1	1	4932493675	4058546508357



NYHET

1/4" Spärrskaft och hylssats med skuminlägg

- 90-tänders spärrhuvud med 4° vinkel för trånga arbetsutrymmen.
- FOUR FLAT™ på sidorna av hylsan förhindrar rullning.
- Helt i metall för maximal hållbarhet.

Beskrivning	Storlek (mm)	Antal i förpackning	Orderkvantitet	Artikelnummer	EAN-kod
1/4" Spärrskaft och hylssats med skuminlägg	45 x 178.5 x 417	28	1	4932479824	4058546376185
Standard hylsor: 5 mm, 5.5 mm, 6 mm, 7 mm, 8 mm, 9 mm, 10 mm, 11 mm, 12 mm, 13 mm, 14 mm, 15 mm / Långa hylsor: 5 mm, 5.5 mm, 6 mm, 7 mm, 8 mm, 9 mm, 10 mm, 11 mm, 12 mm, 13 mm, 14 mm, 15 mm / 762 mm förlängare, 152 mm förlängare, universalfäste					
Tomt skuminlägg för 28-dels 1/4" spärrskaft- och hylssats	45 x 178.5 x 417	1	1	4932493662	4058546485337



3/8" Spärrskaft och hylssats med skuminlägg

- 90-tänders spärrhuvud med 4° vinkel för trånga arbetsutrymmen
- FOUR FLAT™-sidorna förhindrar rullning
- Helt i metall för maximal hållbarhet.



Beskrivning	Storlek (mm)	Antal i förpackning	Orderkvantitet	Artikelnummer	EAN-kod
3/8" Spärrskaft och hylssats med skuminlägg	45 x 178.5 x 417	32	1	4932479825	4058546376192
Standard hylsor: 6 mm, 7 mm, 8 mm, 9 mm, 10 mm, 11 mm, 12 mm, 13 mm, 14 mm, 15 mm, 16 mm, 17 mm, 18 mm, 19 mm / Långa hylsor: 6 mm, 7 mm, 8 mm, 9 mm, 10 mm, 11 mm, 12 mm, 13 mm, 14 mm, 15 mm, 16 mm, 17 mm, 18 mm, 19 mm / 762 mm förlängare, 152 mm förlängare / universalfäste					
Tomt skuminlägg för 32-dels 3/8" spärrskaft- och hylssats	45 x 178.5 x 417	1	1	4932493663	4058546485344

1/2" Spärrskaft och hylsnyckelsats med skuminlägg

- 90-tänders spärrhuvud med 4° vinkel för trånga arbetsutrymmen.
- FOUR FLAT™ på sidorna av hylsan förhindrar rullning
- Helt i metall för maximal hållbarhet



Beskrivning	Storlek (mm)	Antal i förpackning	Orderkvantitet	Artikelnummer	EAN-kod
1/2" Spärrskaft och hylssats med skuminlägg	45 x 178.5 x 417	28	1	4932479826	4058546376208
Standard hylsor: 10 mm, 11 mm, 12 mm, 13 mm, 14 mm, 15 mm, 16 mm, 17 mm, 18 mm, 19 mm, 20 mm, 21 mm, 22 mm, 23 mm, 24 mm / Djupa hylsor: 10 mm, 11 mm, 12 mm, 13 mm, 14 mm, 15 mm, 16 mm, 17 mm, 18 mm, 19 mm / 762 mm förlängare, 127 mm förlängare					
Tomt skuminlägg för 28-dels 1/2" spärrskaft- och hylssats	45 x 178.5 x 417	1	1	4932493664	4058546485351

MAX BITE™ spärrnyckelsats med ledat huvud

- 180° vridbart huvud för bättre åtkomst i trånga utrymmen.
- MAX BITE™ öppet grepp minskar avrundning och strippning.
- 144 spärrtänder ger 2,5° bågspänning för bättre åtkomst i trånga utrymmen.
- Slitstarkt material för längre livslängd.
- Rundade I-profilhandtag för ett komfortabelt grepp.



Beskrivning	Storlek (mm)	Antal i förpackning	Orderkvantitet	Artikelnummer	EAN-kod
MAX BITE™ spärrnyckelsats med ledat huvud	45 x 178.5 x 417	15	1	4932479829	4058546376239
8, 9, 10, 11, 12, 13, 14, 15, 16, 17, 18, 19, 20, 21, 22 mm					
Tomt skuminlägg för 15-dels Maxbite spärrnyckelsats med ledathuvud	45 x 178.5 x 417	1	1	4932493667	4058546513610

MAX BITE™ blocknyckelsats med skuminlägg

- MAX BITE™ öppet grepp minskar avrundning och strippning.
- Rundat I-Beam handtag för komfortabelt grepp.
- 15° förskjutning för bättre tillgänglighet.
- Kromlegerat stål, förkromad.



Beskrivning	Storlek (mm)	Antal i förpackning	Orderkvantitet	Artikelnummer	EAN-kod
MAX BITE™ blocknyckelsats med skuminlägg	45 x 178.5 x 417	15	1	4932479827	4058546376215
8, 9, 10, 11, 12, 13, 14, 15, 16, 17, 18, 19, 20, 21, 22 mm					
Tomt skuminlägg för 15-dels Maxbite blocknyckelsats	45 x 178.5 x 417	1	1	4932493665	4058546485368

MAX BITE™ spärrnyckelsats med skuminlägg

- 144 spärrtänder ger 2,5° bågspänning för bättre åtkomst i trånga utrymmen.
- Slitstarkt material för längre livslängd.
- MAX BITE™ öppet grepp minskar avrundning och strippning.
- Rundade I-profilhandtag för ett komfortabelt grepp.



Beskrivning	Storlek (mm)	Antal i förpackning	Orderkvantitet	Artikelnummer	EAN-kod
MAX BITE™ spärrnyckelsats med skuminlägg	45 x 178.5 x 417	15	1	4932479828	4058546376222
8, 9, 10, 11, 12, 13, 14, 15, 16, 17, 18, 19, 20, 21, 22 mm					
Tomt skuminlägg för 15-dels spärrnyckelsats	45 x 178.5 x 417	1	1	4932493666	4058546513603

Skiftnyckelsats i skuminlägg till Verktögsförvaring i stål

- Precisionsskiftnyckel.
- Förkromad för maximalt skydd mot rost och ökad hållbarhet.
- Ergonomiskt rundat handtag för bästa komfort och färre tryckpunkter i handflatan.
- Smalt huvud för åtkomst i trånga utrymmen.
- Designad för att inte slinta.
- Lasermärkning i tum och mm för exakt justering.
- Ögla för upphängning eller verktygssäkring



Beskrivning	Storlek (mm)	Antal i förpackning	Orderkvantitet	Artikelnummer	EAN-kod
Skiftnyckelsats i skuminlägg 3-del till Verktögsförvaring i stål 150mm, 200mm, 250mm	45 x 178.5 x 417	3	1	4932492397	4058546417642
Tomt skuminlägg för 3-dels skiftnyckelsats	45 x 178.5 x 417	1	1	4932493674	4058546508340

1/4" krafthylsor långa i skuminlägg

Beskrivning	Antal i förpackning	Orderkvantitet	Artikelnummer	EAN-kod
1/4" hylsor långa i skuminlägg (17-del)	17	1		
SHOCKWAVE™ IMPACT DUTY 1/4" lång hylsa: 4/4.5/5.5/6/7/8/9/10/11/12/13mm, magnetisk bitshållare 152 mm, magnetisk bitshållare 305mm, bitssats 32-del, adapter 1/4" Hex --> 1/4" fyrkant, adapter 1/4" fyrkant --> 1/4" Hex, Skuminlägg 417x177mm			4932493386	4058546482572
Skum 417x177mm 1/4" djup 1-1-del	1	1	4932493385	4058546482565



3/8" krafthylsor STD skuminlägg

Beskrivning	Antal i förpackning	Orderkvantitet	Artikelnummer	EAN-kod
3/8" hylsor STD skumsats (23-del)	23	1		
SHOCKWAVE™ IMPACT DUTY 3/8" STD hylsor: 6/7/8/9/10/11/12/13/14/15/16/17/18/19/20/21/22mm, förlängare- 150mm, förlängare- 250mm, adapter 3/8" fyrkant--> 1/4" fyrkant, adapter 3/8" fyrkant--> 1/2" fyrkant, 3/8" swivel, adapter 3/8" fyrkant--> 1/4" Hex, Skuminlägg 417x177mm			4932493388	4058546482596
3/8" Skts. djup skumsats (23-del)	23	1		
SHOCKWAVE™ IMPACT DUTY 3/8" lång hylsa: 6/7/8/9/10/11/12/13/14/15/16/17/18/19/20/21/22mm, förlängare - 150mm, förlängare - 250mm, adapter 3/8" fyrkant --> 1/4" fyrkant, adapter 3/8" fyrkant --> 1/2" fyrkant, swivel 3/8", adapter 3/8" fyrkant --> 1/4" Hex, Skuminlägg 417x177mm			4932493390	4058546482619
Ersättningskum 417x177mm för 3/8" STD-hylsor	1	1	4932493387	4058546482589
Ersättningskum 417x177mm för 3/8" djupa hylsor	1	1	4932493389	4058546482602



Krafthylssats 1/2" - 13 del

Beskrivning	Antal i förpackning	Orderkvantitet	Artikelnummer	EAN-kod
1/2" Hylssats STD i skuminlägg -32-del	32	1		
SHOCKWAVE™ IMPACT DUTY 1/2" STD hylsor: 8/9/10/11/12/13/14/15/16/17/18/19/20/21/22/23/24/25/26/27/28/29/30/32mm, fordonylssats 1/2": 17/19/21mm, Shockwave 1/2" förlängning - 150 mm, Shockwave 1/2" förlängning - 250 mm, Shockwave Adapter 1/2" fyrkantig--> 3/8" fyrkantig, Shockwave Adapter 1/2" fyrkantig--> 3/4" fyrkantig, Shockwave 1/2" fyrkantig Swivel-adapter			4932493392	4058546482633
1/2" Skts. djup skumsats 1-34-del	34	1		
SHOCKWAVE™ IMPACT DUTY 1/2" fyrkantiga långa hylsor: 8/9/10/11/12/13/14/15/16/17/18/19/20/21/22/23/24/25/26/27/28/29/30/32/33/36mm, fordonylssats 1/2": 17/19/21mm, Shockwave 1/2" förlängning - 150 mm, Shockwave 1/2" förlängning - 250 mm, Shockwave Adapter 1/2" fyrkantig--> 3/8" fyrkantig, Shockwave Adapter 1/2" fyrkantig--> 3/4" fyrkantig, Shockwave 1/2" fyrkantig Swivel-Adapter			4932493394	4058546482657
Ersättningskum+PP med plastbas 417x536mm för 1/2" STD-hylsor	1	1	4932493391	4058546482626
Ersättningskum+PP med plastbas 417x536mm för 1/2" djupa hylsor	1	1	4932493393	4058546482640



3/4" SHOCKWAVE™ IMPACT DUTY skuminlägg

Beskrivning	Antal i förpackning	Orderkvantitet	Artikelnummer	EAN-kod
3/4" Skts. STD skumsats (12-del)	12	1		
SHOCKWAVE™ IMPACT DUTY 3/4" fyrkantiga korta hylsor: 22/24/27/30/32/33/36mm, Shockwave 3/4" förlängning 150 mm, Shockwave 3/4" förlängning 250 mm, Shockwave Adapter 3/4" fyrkantig--> 1/2" fyrkantig, Shockwave 3/4" fyrkantig Swivel Adapter, Shockwave Adapter 3/4" fyrkantig--> 1" fyrkantig			4932493396	4058546482671
3/4" Skts. djup skumsats 1-12-del	12	1		
SHOCKWAVE™ IMPACT DUTY 3/4" fyrkantiga långa hylsor: 22/24/27/30/32/33/36mm, Shockwave 3/4" förlängning 150 mm, Shockwave 3/4" förlängning 250 mm, Shockwave Adapter 3/4" fyrkantig --> 1/2" fyrkantig, Shockwave 3/4" fyrkantig Swivel Adapter, Shockwave Adapter 3/4" fyrkantig--> 1" fyrkantig			4932493398	4058546482695
Ersättningskum+PP med plastbas 417x355mm för 3/4" STD hylsor.	1	1	4932493395	4058546482664
Skum+PP med plastbas för 417x355mm 3/4" djupa hylsor.	1	1	4932493397	4058546482688



Tomt skuminlägg till Verktögsförvaring i stål

- Skummaterial med hög densitet för förbättrad hållbarheten och motståndskraften mot nötning
- Snabb och enkel identifiering av verktyg och tillbehör tack vare den röda bakgrunden
- Maximerar verktygsförvaringen i 46"-lådan med hjälp av skuminlägget
- Idealisk för att förvara mindre handverktyg och tillbehör

Beskrivning	Storlek (mm)	Antal i förpackning	Orderkvantitet	Artikelnummer	EAN-kod
1 Litet tomt skuminlägg till 46"-låda - Verktögsförvaring i stål	45 x 178.5 x 78	1	1	4932492389	4058546417567
2 Stort tomt skuminlägg till 46"-låda - Verktögsförvaring i stål	45 x 536 x 78	1	1	4932492390	4058546417574
3 Tomt skuminlägg för 46" stålförvaring - bredd 165 mm	45 x 165 x 496	1	1	4932493635	4058546485061
4 Tomt skuminlägg för 46" stålförvaring - bredd 115 mm	45 x 115 x 496	1	1	4932493636	4058546485078

NYHET

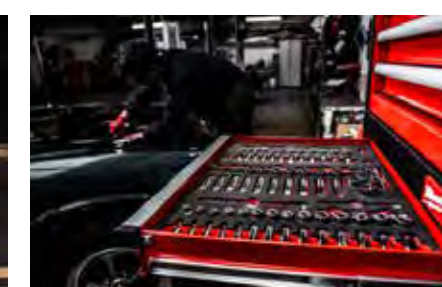
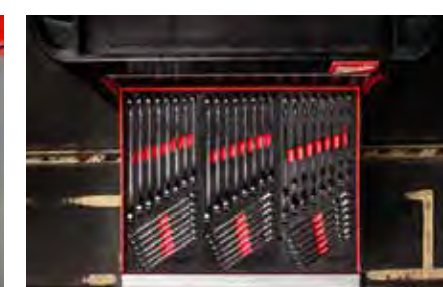

PACKOUT™

**ETT FLEXIBELT
OCH SLITSTARKT
FÖRVARINGSSYSTEM**



ARBETSPLATS

TRANSPORT

VERKSTAD

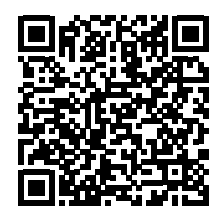

**SKANNA MED
MOBILEN OCH
BYGG IHOP DITT
PACKOUT™
SYSTEM**

PACKOUT™ 3-delsset

- 1 x PACKOUT™ verktygsvagn
- 1 x PACKOUT™ box stor
- 1 x PACKOUT™ box



Innehåll	Antal i förpackning	Orderkvantitet	Artikelnummer	EAN-kod
1 x PACKOUT™ verktygsvagn, 1 x PACKOUT™ box stor, 1 x PACKOUT™ box	3	1	4932464244	4058546221898



PACKOUT™ transportkit

- Innehåller PACKOUT™ portabel arbetsyta, PACKOUT™ förvaringsbox med 2 lådor, PACKOUT™ förvaringsbox med 3 lådor, PACKOUT™ hjulbas
- Lätt att transportera på arbetsplatsen.
- Verktyg finns alltid till hands.
- En del av PACKOUT™ modulärt förvaringssystem



Beskrivning	Storlek (mm)	Antal i förpackning	Orderkvantitet	Artikelnummer	EAN-kod
PACKOUT™ transportkit	972 x 620 x 480	4	1	4932492892	4058546477639

PACKOUT™ startkit med utdragbara lådor

- 1 x PACKOUT™ verktygsvagn
- 1 x PACKOUT™ förvaringsbox med 2 lådor
- 1 x PACKOUT™ slim sortimentsbox



Beskrivning	Antal i förpackning	Orderkvantitet	Artikelnummer	EAN-kod
PACKOUT™ startkit med utdragbara lådor 1 x PACKOUT™ verktygsvagn, 1 x PACKOUT™ förvaringsbox med 2 lådor, 1 x PACKOUT™ slim sortimentsbox	3	1	4932479957	4058546377519

PACKOUT™ verktygsvagn

- En del av PACKOUT™ förvaringssystem.
- Konstruerad med slagtåliga polymerer för lång hållbarhet på arbetsplatsen.
- 113 kg viktkapacitet.
- Kraftigt förlängningshandtag.
- Stora Ø228 mm terränghjul
- IP65-klassad, skyddad mot regn och arbetsdamm.
- Metallförstärkta hörn.
- Metallförstärkt låspunkt.
- Invändiga förvaringslådor.
- Monteringsplats för ONE-KEY™ TICK™.

Beskrivning	Storlek (mm)	Antal i förpackning	Orderkvantitet	Artikelnummer	EAN-kod
PACKOUT™ verktygsvagn	650 x 561 x 472	1	1	4932464078	4058546220235



PACKOUT™ transportkärria

- 2 integrerade PACKOUT™-fästen för ytterligare förvaringsalternativ
- Integrerad hållare för längre verktyg, t.ex. vattenpass
- 180 kg viktkapacitet
- 25 cm inbyggda hjul och kommer därför lätt genom dörröppningar
- Fällbar basplatta för enkel förvaring
- Del av PACKOUT™ förvaringssystem
- Konstruerad med slagtålig polymer för hållbarhet på arbetsplatsen



Beskrivning	Storlek (mm)	Antal i förpackning	Orderkvantitet	Artikelnummer	EAN-kod
PACKOUT™ transportkärria	290 x 1200 x 510	1	1	4932472131	4058546325275



PACKOUT™ verktygslåda på hjul

- Dubbelfäste för PACKOUT™-moduler.
- 23 cm terränghjul.
- Utdragbart handtag av industrikvalitet stöder upp till 113 kg.
- Skyddande locktätning hjälper till att förhindra skador på verktygen från vatten och damm.
- Extra förvaringskapacitet för stora verktyg och övrigt material.
- Konstruerad med slagtåliga polymerer för hållbarhet på arbetsplatsen.
- Del av PACKOUT™ förvaringssystem.



Beskrivning	Storlek (mm)	Antal i förpackning	Orderkvantitet	Artikelnummer	EAN-kod
PACKOUT™ verktygslåda på hjul	401 x 965 x 609	1	1	4932478161	4058546340940



PACKOUT™ hjulbas

- 113 kg. viktkapacitet
- Slitstarka hjul som enkelt rullar med tung last på arbetsplatsen
- Inkluderar 1 låsbroms och 2 sidolås för att stoppa vagnen och enkelt ansluta PACKOUT™-lådor och väskor
- Del av PACKOUT™-förvaringssystem



Beskrivning	Storlek (mm)	Antal i förpackning	Orderkvantitet	Artikelnummer	EAN-kod
PACKOUT™ hjulbas	193 x 620 x 480	1	1	4932471068	4058546286965



PACKOUT™ box

- En del av PACKOUT™ förvaringssystem.
- Konstruerad med slagtåliga polymerer för lång hållbarhet på arbetsplatsen.
- IP65-tillsluten för att hålla borta regn och arbetsdamm.
- Metallförstärkta hörn.
- Metallförstärkt låspunkt.
- Invändiga förvaringslådor.
- Monteringsplats för ONE-KEY™ TICK™.
- Metallförstärkt handtag för smidigare hantering (endast på den stora boxen)



Beskrivning	Storlek (mm)	Antal i förpackning	Orderkvantitet	Artikelnummer	EAN-kod
① PACKOUT™ Box stor	282 x 561 x 411	1	1	4932464079	4058546220242
② PACKOUT™ box	165 x 561 x 411	1	1	4932464080	4058546220259



PACKOUT™ XL verktygsbox

- Extra stor förvaringsplats för större verktyg som till exempel bandsågar, vinkelslipar och borrhämmare.
- Total viktkapacitet på 45 kg.
- Del av PACKOUT™ förvaringssystem.
- Konstruerad med slagttålig polymer för hållbarhet på arbetsplatsen.
- IP65-klassning för skydd mot regn och byggdamm.
- Metallförstärkta hörn.
- Mindre fack för tillbehör.
- Monteringsplats till ONE-KEY™ TICK™.



Beskrivning	Storlek (mm)	Antal i förpackning	Orderkvantitet	Artikelnummer	EAN-kod
PACKOUT™ XL verktygsbox	422 x 554 x 394	1	1	4932478162	4058546340957



PACKOUT™ förvaringsbox med 4 lådor

NYHET

- PACKOUT™ förvaringsbox med lådor ger enkel åtkomst till dina verktyg, även när de placeras längst ner i PACKOUT™-stapeln.
- Låda med stålkullager som klarar upp till 11 kg i vikt per låda.
- Varje låda levereras med en uppsättning snabbjusterande avdelare som låter användare anpassa lådans layout för bättre organisering.
- Säkerhetsbygel förhindrar oönskad öppning av lådor under transport.
- Möjlighet att låsa lådorna med hänglås.
- Konstruerad med slagttåliga polymer för bästa hållbarhet på arbetsplatsen.
- Del av PACKOUT™ förvaringssystem.



Beskrivning	Storlek (mm)	Antal i förpackning	Orderkvantitet	Artikelnummer	EAN-kod
PACKOUT™ förvaringsbox med 4 lådor	363 x 564 x 414	1	1	4932493189	4058546480608



PACKOUT™ Förvaringsbox med 3 lådor

- PACKOUT™ förvaringsbox med lådor ger enkel åtkomst till dina verktyg, även när de placeras längst ner i PACKOUT™-stapeln.
- Låda med stålkullager som klarar upp till 11 kg i vikt per låda.
- Varje låda levereras med en uppsättning snabbjusterande avdelare som låter användare anpassa lådans layout för bättre organisering.
- Säkerhetsbygel förhindrar oönskad öppning av lådor under transport.
- Möjlighet att låsa lådorna med hänglås.
- Konstruerad med slagttålig polymer för bästa hållbarhet på arbetsplatsen.
- Del av PACKOUT™ förvaringssystem.



Beskrivning	Storlek (mm)	Antal i förpackning	Orderkvantitet	Artikelnummer	EAN-kod
PACKOUT™ Förvaringsbox med 3 lådor	363 x 564 x 414	1	1	4932472130	4058546325268

PACKOUT™ Förvaringsbox med 2 lådor

- PACKOUT™ förvaringsbox gör det enkelt att tillgå dina verktyg, även när de är placerade i botten av PACKOUT™-stapeln.
- Stålkullager klarar upp till 11 kg vikt i varje låda.
- Varje låda kommer med justerbara avdelare som gör det möjligt att anpassa lådan efter innehållet.
- Låsanordningen gör att lådorna inte öppnas av misstag under transport.
- Metallförstärkta hörn.
- Konstruerad av slagttåliga polymer för bättre hållbarhet på arbetsplatsen.
- En del av PACKOUT™ förvaringssystemet.



Beskrivning	Storlek (mm)	Antal i förpackning	Orderkvantitet	Artikelnummer	EAN-kod
PACKOUT™ Förvaringsbox med 2 lådor	363 x 564 x 414	1	1	4932472129	4058546325251

PACKOUT™ 2+1 förvaringsbox med lådor

NYHET

- PACKOUT™ förvaringsbox med lådor ger enkel åtkomst till dina verktyg, även när de placeras längst ner i PACKOUT™-stapeln.
- Låda med stålkullager som klarar upp till 11 kg i vikt per låda.
- Varje låda levereras med en uppsättning snabbjusterande avdelare som låter användare anpassa lådans layout för bättre organisering.
- Säkerhetsbygel förhindrar oönskad öppning av lådor under transport.
- Möjlighet att låsa lådorna med hänglås.
- Konstruerad med slagttålig polymer för bästa hållbarhet på arbetsplatsen.
- Del av PACKOUT™ förvaringssystem.



Beskrivning	Storlek (mm)	Antal i förpackning	Orderkvantitet	Artikelnummer	EAN-kod
PACKOUT™ 2+1 förvaringsbox med lådor	363 x 564 x 414	1	1	4932493190	4058546480615

PACKOUT™ skåp

- Staplas på PACKOUT™.
- Hängs på PACKOUT™ monteringsplatta.
- Säker stapling och upphängning tack vare låsmekanism i botten och på baksidan.
- Dörr på framsidan som kan skjutas in i lådan för enkel åtkomst.
- Viktkapacitet: 22 kg.
- Tillverkad av slagålligt material.
- En del av PACKOUT™ modulärt verktygsförvaring



Beskrivning	Storlek (mm)	Antal i förpackning	Orderkvantitet	Artikelnummer	EAN-kod
PACKOUT™ skåp	381 x 508 x 381	1	1	4932480623	4058546409081

PACKOUT™ sortimentbox

- En del av PACKOUT™ förvaringssystem.
- Konstruerad med slagålliga polymerer för lång hållbarhet på arbetsplatsen.
- Inredningen har 10 avtagbara och monterbara fack som kan användas på de vanligaste materialen på arbetsplatsen.
- IP65-klassad - skyddad mot fukt och damm.
- Facken förseglar och förhindrar innehållet att flytta sig mellan behållarna under transport.



Beskrivning	Storlek (mm)	Antal i förpackning	Orderkvantitet	Artikelnummer	EAN-kod
PACKOUT™ sortimentbox	117 x 500 x 386	1	1	4932464082	4058546220273

PACKOUT™ kompakt sortimentbox

- En del av PACKOUT™ förvaringssystem.
- Konstruerad med slagålliga polymerer för lång hållbarhet på arbetsplatsen.
- Inredningen har 5 avtagbara och monterbara fack som kan användas till de vanligaste tillbehören på arbetsplatsen.
- IP65-klassad för att hålla borta regn och arbetsdamm.
- Facken förseglar och förhindrar innehållet att flytta sig mellan behållarna under transport.



Beskrivning	Storlek (mm)	Antal i förpackning	Orderkvantitet	Artikelnummer	EAN-kod
PACKOUT™ kompakt sortimentbox	117 x 249 x 386	1	1	4932464083	4058546220280

PACKOUT™ slim sortimentsbox

- En del av PACKOUT™ förvaringssystem.
- Konstruerad med slagfasta polymerer för hållbarhet på arbetsplatsen
- Uppdelad i 2 stora lådor och 8 små lådor. Alla fack innehåller uppdelare
- Facken förseglar och förhindrar innehållet att flytta sig mellan behållarna under transport.
- IP65-klassad - skyddad från regn och arbetsdamm.



Beskrivning	Storlek (mm)	Antal i förpackning	Orderkvantitet	Artikelnummer	EAN-kod
PACKOUT™ slim sortimentsbox	64 x 500 x 414	1	1	4932471064	4058546286927

PACKOUT™ kompakt slim sortimentsbox

- En del av PACKOUT™ förvaringssystem.
- Konstruerad i slagålliga polymerer för bästa hållbarhet.
- Uppdelad i 1 stor låda och 4 små lådor. Alla fack innehåller uppdelare.
- Facken förseglar och förhindrar innehållet att flytta sig mellan behållarna under transport.
- IP 65-klassad, skyddat mot väta och damm



Beskrivning	Storlek (mm)	Orderkvantitet	Antal i förpackning	Artikelnummer	EAN-kod
PACKOUT™ kompakt slim sortimentbox	64 x 249 x 411	1	1	4932471065	4058546286934

PACKOUT™ djup sortimentbox

- 50% högre än standardboxen från PACKOUT™ - perfekt för att förvara verktyg, batterier, laddare och annan utrustning.
- Justerbara fack som enkelt ändras efter behov.
- Total vikt kapacitet på 22 kg.
- Del av PACKOUT™ förvaringssystem.
- Konstruerad med slagålliga polymerer för lång hållbarhet på arbetsplatsen.
- IP65-klassad skyddad mot fukt och damm.

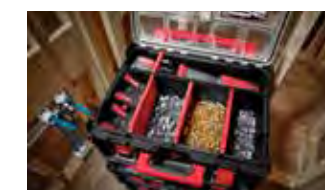

Beskrivning	Storlek (mm)	Antal i förpackning	Orderkvantitet	Artikelnummer	EAN-kod
PACKOUT™ djup sortimentbox	178 x 507 x 386	1	1	4932478625	4058546348182

PACKOUT™ back

- Mångsidiga staplingsalternativ: vertikalt och horisontellt.
- 22 kg viktkapacitet.
- Stor lagringskapacitet för alla slags verktyg.
- Andra PACKOUT™-produkter kan staplas ovanpå backen.
- En del av PACKOUT™-systemet.



Beskrivning	Storlek (mm)	Antal i förpackning	Orderkvantitet	Artikelnummer	EAN-kod
PACKOUT™ back	251 x 475 x 389	1	1	4932471724	4058546296230



PACKOUT™ hård kylväska

- Extra premiumisolering håller kylan i upp till 30 timmar.
- IP 65-klassad insida lämpad för livsmedel förhindrar läckage och skyddar innehåll från skräp och damm.
- Integrerad flasköppnare.
- Avtagbart bricka för separat lagring av personliga föremål utan nerkylning.
- 15 liters kapacitet.
- Konstruerad med slagfasta polymerer för hållbarhet på arbetsplatsen.
- En del av PACKOUT™ förvaringssystem



Beskrivning	Storlek (mm)	Antal i förpackning	Orderkvantitet	Artikelnummer	EAN-kod
PACKOUT™ hård kylväska	330 x 249 x 411	1	1	4932471722	4058546296216



PACKOUT™ kompakt verktygsbox

- Lättjusterade fördelningsfack för till exempel tillbehör, käftar, fogmassa mm.
- Tillräcklig förvaringskapacitet för att få plats med elverktyg som cirkelsåg, slipmaskiner, skruvdragare.
- 34 kg viktkapacitet.
- Konstruerad med slagfasta polymerer för hållbarhet på arbetsplatsen.
- IP 65-klassad för att hålla borta regn och arbetsdamm.
- En del av PACKOUT™-systemet.



Beskrivning	Storlek (mm)	Antal i förpackning	Orderkvantitet	Artikelnummer	EAN-kod
PACKOUT™ kompakt verktygsbox	330 x 249 x 411	1	1	4932471723	4058546292232



PACKOUT™ hård kylväska XL

- Dubbel premiumisolering håller kylan i upp till 5 dagar.
- IP 65-klassad insida lämpad för livsmedel förhindrar läckage och skyddar innehåll från skräp och damm.
- 38 liters kapacitet.
- Avtagbart bricka för separat förvaring av vattenkänsliga föremål.
- Integrerad flasköppnare.
- Konstruerad med slagfasta polymerer för hållbarhet på arbetsplatsen.
- En del av PACKOUT™ förvaringssystem.



Beskrivning	Storlek (mm)	Antal i förpackning	Orderkvantitet	Artikelnummer	EAN-kod
PACKOUT™ hård kylväska XL	432 x 584 x 406	1	1	4932478648	4058546348410



PACKOUT™ hyllsystem

- E-Track monteringsckenor kan monteras på väggen i fordon, butiker eller garage för maximal mångsidighet.
- Snabbkopplingsdesign för enkel montering, höjdjustering och nedtagning av hyllorna.
- Varje hylla klarar upp till 22 kg i vikt.
- Metallförstärkt ram.
- Slagtålig polymer-konstruktion.
- Del av PACKOUT™ förvaringssystem.



Beskrivning	Storlek (mm)	Antal i förpackning	Orderkvantitet	Artikelnummer	EAN-kod
① PACKOUT™ komplett hyllsystem (2 hyllor + E-track)	508 x 546 x 447	4	1	4932472127	4058546325237
② PACKOUT™ hyllsystem - enkel hylla	99 x 533 x 422	1	1	4932478711	4058546349042
③ PACKOUT™ Hyllsystem 50 cm E-track	25 x 90 x 508	2	1	4932478996	4058546362782



PACKOUT™ monteringsplattor

- Flera monteringskonfigurationer
- Gör om PACKOUT™ till stationär förvaring
- Passar till alla delar i PACKOUT™ modulärt förvaringssystem.
- Konstruerad med slagtåliga polymerer för maximal hållbarhet.
- Metallförstärkta fästpunkter för att klara tunga vikter.
- Organisera din förvaring med PACKOUT™.

Beskrivning	Storlek (mm)	Antal i förpackning	Orderkvantitet	Artikelnummer	EAN-kod
① PACKOUT™ monteringsplatta	28 x 594 x 467	1	1	4932471638	4058546295370
② PACKOUT™ kompakt monteringsplatta	25 x 254 x 508	1	1	4932480621	4058546409067
③ PACKOUT™ XL monteringsplatta	25 x 762 x 508	1	1	4932480622	4058546409074



PACKOUT™ portabel arbetsyta

- Slättlig arbetsyta av plywood ger jämn yta för lättare monteringsarbete, skriv/skissning eller arbete med bärbar dator
- Portabel arbetsyta att fästa på toppen av PACKOUT™-stapeln
- 22 kg viktkapacitet
- Del av PACKOUT™ förvaringssystem
- Konstruerad med slagtålig polymer för hållbarhet på arbetsplatsen



Beskrivning	Storlek (mm)	Antal i förpackning	Orderkvantitet	Artikelnummer	EAN-kod
PACKOUT™ portabel arbetsyta	53 x 607 x 389	1	4	4932472128	4058546325244



PACKOUT™ öppen verktygslåda

- Anpassa flexibelt efter behov.
- Del av PACKOUT™ förvaringssystem. Kan staplas på och placeras i PACKOUT™ boxar
- Passar inuti: PACKOUT™ stor box, PACKOUT™ verktygsbuss, PACKOUT™ XL verktygsbox och PACKOUT™ verktygsåska på hjul.
- Förstärkt topphandtag möjliggör enkel transport
- Gör det möjligt att anpassa verktygsförvaringen med snabbjusterande avdelare som skapar upp till 6 separata fack
- Klarar upp till 11 kg
- Del av PACKOUT™-förvaringssystem



Beskrivning	Storlek (mm)	Antal i förpackning	Orderkvantitet	Artikelnummer	EAN-kod
PACKOUT™ öppen verktygsåska	127 x 503 x 297	1	1	4932480625	4058546409104



avdelare till PACKOUT™ back

- Dela upp PACKOUT™-backen i flera mindre fack
- Den bakre vingen gör det möjligt att montera andra PACKOUT™-produkter på toppen av backen
- Hål för montering av laddare och andra föremål
- Del av PACKOUT™-förvaringssystem



Beskrivning	Storlek (mm)	Antal i förpackning	Orderkvantitet	Artikelnummer	EAN-kod
PACKOUT™ avdelare till back	234 x 330 x 94	1	1	4932480624	4058546409098



HD box-adapter PACKOUT™

- Heavy duty boxadapter för PACKOUT™-system.
- Passar ovanpå all verktygsförvaring i PACKOUT™-systemet.
- Gör det möjligt att transportera HD boxar med hjälp av PACKOUT™-systemet.
- Tillverkad av slagålitligt material.



Beskrivning	Storlek (mm)	Antal i förpackning	Order- kvantitet	Artikel- nummer	EAN-kod
Adapter HD box PACKOUT™	117 x 500 x 386	1	1	4932464081	4058546220266

PACKOUT™ skuminlägg

- Skuminlägg som går att anpassa helt genom precis utskärning efter dina verktyg och tillbehör
- Hållbar konstruktion ger ökat skydd för verktyg
- Optimerad förvaring - ger enkel åtkomst till verktygen
- Ref. 4932471428: Designad för att passa i två PACKOUT™-lådor - box (4932464080) och stor box (4932464079)
- Ref. 4932471927: Designad för att passa i PACKOUT™ verktygsvagn (4932464078).



Beskrivning	Antal i förpackning	Order- kvantitet	Artikel- nummer	EAN-kod
PACKOUT™ skuminlägg	2	1	4932471428	4058546290566
PACKOUT™ skuminlägg till verktygsvagn	1	1	4932471927	4058546298265
PACKOUT™ skuminlägg till förvaringsbox med lådor	2	1	4932479157	4058546369514



Smalt skuminlägg för PACKOUT™ verktygsboxar

- Fullt anpassningsbar - skuminlägg gör att du kan anpassa din förvaring helt genom att skära ut anpassade former för att säkert lagra och skydda dina verktyg.
- Anpassa ditt skuminlägg med 4 enkla steg:
 1. Följ formen av produkten med en INKZALL™ markör.
 2. Använd en brytbladskniv för att skära konturerna.
 3. Dra ur lagren av skummet till önskat djup.
 4. Placera verktyget i skuminlägget.
- Ref. 4932493993 innehåller 2 stycken skum. 1 stycke skum passar höjden på lådorna i förvaringsbox med 4 lådor (4932493189) och den smala lådan på 2+1 förvaringsbox med lådor (4932493190); 2 stycken skum passar höjden på den stora lådan på 2+1 förvaringsbox med lådor (4932493190).

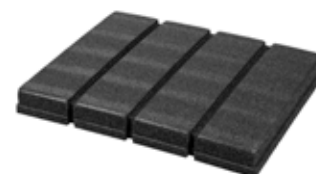

Beskrivning	Storlek (mm)	Antal i förpackning	Order- kvantitet	Artikel- nummer	EAN-kod
Smalt skuminlägg för PACKOUT™ verktygsboxar	91 x 414 x 318	2	1	4932493993	4058546511531

PACKOUT™ insats

- Avtagbara insatser till PACKOUT™-lådor och verktygsboxar
- Ref. 4932478298: Förvaringslåda utformat för att passa PACKOUT™ verktygsvagn (4932464078) och box (4932464079).
- Ref. 4932478299: Uppsättning av förvaringslådor utformade för att passa PACKOUT™ box (4932464080).
- Ref. 4932478300: Uppsättning av organisationsfack utformade för att passa PACKOUT™ sortimentbox (4932464082) och kompakt sortimentbox (4932464083).
- Ref. 4932478301: Uppsättning organisationslådor designade för att passa PACKOUT™ slim sorimentbox (4932471064) och kompakt slim sorimentbox (4932471065).

Beskrivning	Antal i förpackning	Order- kvantitet	Artikel- nummer	EAN-kod
① Uttagbar sortimentlåda till PACKOUT™ verktygsvagn och box	1	1	4932478298	4058546344757
② Uttagbar förvaringslåda till PACKOUT™ box	4	1	4932478299	4058546344764
③ Uttagbara verktyglådor till PACKOUT™ slim sortimentbox och kompakt slim sortimentbox	5	1	4932478301	4058546344788
④ Uttagbara verktyglådor till PACKOUT™ sortimentbox och kompakt sortimentbox	5	1	4932478300	4058546344771
⑤ Snabbjusterande avdelare till PACKOUT™ förvaringsbox med 3 lådor	8	1	4932479104	4058546368982
⑥ Snabbjusterande avdelare till PACKOUT™ förvaringsbox med 2 lådor	8	1	4932479105	4058546368999



MAX BITE™ spärrnyckel- och tångsats PACKOUT™ med skuminlägg

NYHET

- MAX BITE™ öppet grepp minskar avrundning och avskalning.
- Rundat I-Beam-handtag för bekvämt grepp.
- Bläckfyllda storleksmarkeringar för ökad synlighet.
- V-spårs käftar med profil för fastare grepp, mer exakt passform och reducerar halkrisk. Specialhårdare tänder 60 HRC.
- Optimal hävstångseffekt för effektivt arbete.
- Passar perfekt i PACKOUT™ förvaringsbox
- Laserskuret skum av hög kvalitet för ultimata verktygsförvaring samt röd bakgrund för enkel identifiering



Beskrivning	Antal i förpackning	Order- kvantitet	Artikel- nummer	EAN-kod
MAX BITE™ blocknyckel- och tångkit PACKOUT™ med skuminlägg	19	1	4932493339	4058546482107
8mm, 9mm, 10mm, 11mm, 12mm, 13mm, 14mm, 15mm, 16mm, 17mm, 18mm, 19mm, 20mm, 21mm and 22 mm blocknyckelsats ; 210mm spetsång, 160mm sidavbitare, 200mm polygrip, 150mm skiftnyckel.				

PACKOUT™ skumnlägg för 10-dels elektrikersats

NYHET

- Testad till 10 000 volt och garanteras till 1 000 volt.
- Optimal hävstång för enkelt arbete.
- Upp till 60% mindre kraft krävs vid skärning.
- Smal isolerad beläggning för elektriska applikationer i trånga utrymmen.
- Tri-lobe-handtag för maximalt vridmoment.
- Anti-rullhandtag
- Premiumskum för längre hållbarhet, laserskurna storlekar för enkel och snabb identifikation och röd bakgrund för att enkelt se saknade verktyg.



Beskrivning	Antal i förpackning	Orderkvantitet	Artikelnummer	EAN-kod
10-dels PACKOUT™ skuminsats för lådor med isolering för elektriker	10	1	4932493637	4058546485085
<p>VDE avisoleringsstång 160mm (4932464573); VDE spetstång (4932464564); VDE sidavbitare 160mm (4932464567); VDE kombinationstång 180mm (4932464572); TRILOBE VDE skruvmejslar 0.5 X 3 X 100 (4932478713); Voltage Tester (4932478719); TRI-LOBE VDE skruvmejsel PZ 1x80mm (4932478725); PZ 2x100mm (4932478726); TRI-LOBE VDE skruvmejsel 0.8 X 4 X 100 (4932478715); 1.0 X 5.5 X 125 (4932478716)</p>				

PACKOUT™ skumnlägg för 10-dels skruvmejsel- och tångsats

NYHET

- Bekvämt Tri-Lobe-handtag optimerat för maximal användarkomfort och applikationer med högt vridmoment.
- Permanenta synliga ID-markeringar för snabb verktygsidentifiering.
- Härdade magnetiska spetsar för maximalt fäste och hållbarhet.
- Maximal kraftöverföring för optimal hävstångseffekt för ansträngningsfritt arbete.
- Huvuddesign med rundade kanter för att förhindra handskador.
- Premiumskum för längre hållbarhet, laserskurna storlekar för enkel och snabb identifikation och röd bakgrund för att enkelt se saknade verktyg.



Beskrivning	Antal i förpackning	Orderkvantitet	Artikelnummer	EAN-kod
10-dels PACKOUT™ skumnlägg för skruvmejslar och tänger	10	1	4932493638	4058546485092
<p>Polygriptång 250mm (4932492459); kombinationstång 180mm (4932492462); spetstång 205mm (4932492465); sidavbitare 160mm (4932492463); TRI-LOBE skruvmejsel PZ1 x 100 (4932471791); PZ2 x 125 (4932471793); TRI-LOBE skruvmejselSL 0.5x3x75 (4932471775); SL 0.8x4x100 (4932471778); SL 1.0x5.5x125 (4932471779); SL 1.2x6.5x125 (4932471781)</p>				

PACKOUT™ skumnlägg för 8-dels VVS- och ventilationsats

NYHET

- Polygriptång: dubbeltandad käft för maximalt grepp och specialhårdade tänder.
- Tänger: induktionshårdade skärkanter för längre livslängd.
- Tigersåg: verktygsfritt bladbyte för snabbare byten.
- Röravskärare mini: förkromad kapprissa för bästa möjliga rostskydd.
- Premiumskum för längre hållbarhet, laserskurna storlekar för enkel och snabb identifikation och röd bakgrund för att enkelt se saknade verktyg.



Beskrivning	Antal i förpackning	Orderkvantitet	Artikelnummer	EAN-kod
PACKOUT™ skumnlägg för 8-dels VVS- och ventilationsats	8	1	4932493639	4058546485108
<p>Polygriptång 250mm (4932492459); spetstång 205mm (4932492465); sidavbitare 160mm (4932492463); avdragningspenna (48224255); kompakt torpedo vattenpass (493247122); kompakt bågfil (48220012); röravskärare 42mm (48229252); röravskärare - mini 22 mm (48229258)</p>				

PACKOUT™ skumnlägg för 55-dels 3/8" spärrskaft- och spärrnyckelsats

NYHET

- 90-tänders spärrhuvud med 4° vinkel för trånga arbetsutrymmen.
- FOUR FLAT™ på sidorna av hylsan förhindrar rullning.
- 144-tänders spärrhuvud med 2.5° vinkel för trånga arbetsutrymmen.
- MAX BITE™ öppet grepp med upp till 25% mer vridmoment och minskar avrundning.
- Vikbara hex- och torxnycklar för enkel åtkomst och förvaring.
- Ergonomiskt handtag.
- Premiumskum för längre hållbarhet, laserskurna storlekar för enkel och snabb identifikation och röd bakgrund för att enkelt se saknade verktyg.



Beskrivning	Antal i förpackning	Orderkvantitet	Artikelnummer	EAN-kod
55-dels PACKOUT™ skumnlägg för 3/8" spärrhake- och spärrnyckelsats	55	1	4932493640	4058546485115
<p>Hylsnyckelsats 32-dels (4932464945); MAX BITE™ spärrnyckelsats 7-dels (4932464993); 8-dels insexnyckelsats vikbar (4932480978); 8-dels torxnyckelsats (4932480979)</p>				

PACKOUT™ skumnlägg för 6-dels träarbetsats

NYHET

- Kärna helt i metall för maximal hållbarhet.
- Metalländlock för längre livslängd på handtaget.
- SHOCKSHIELD™-grepp reducerar vibrationer, trötthet och levererar den bästa grepphållbarheten.
- Premiumskum för längre hållbarhet, laserskurna storlekar för enkel och snabb identifikation och röd bakgrund för att enkelt se saknade verktyg.



Beskrivning	Antal i förpackning	Orderkvantitet	Artikelnummer	EAN-kod
PACKOUT™ skumnlägg för 6-dels träarbetsats	6	1	4932493641	4058546485122
<p>1/4" stämjärn (4932479892); 1/2" stämjärn (4932479893); 3/4" stämjärn (4932479894); 1" stämjärn (4932479895); 10in bräckjärn (4932478252); snickarhammare 16oz/450g (4932478653)</p>				

PACKOUT™ skuminlägg för 4-dels skär- och mätsats

NYHET

- Verktygsfritt byte av blad på tigersåg för upp till 10x snabbare bladbyte.
- Upp till 4x mer hållart metallås på brytbladskniven för längre livslängd.
- Extra beläggning förstärker de första 15 cm av bladet.
- Premiumskum för längre hållbarhet, laserskurna storlekar för enkel och snabb identifikation och röd bakgrund för att enkelt se saknade verktyg.



Beskrivning	Antal i förpackning	Orderkvantitet	Artikelnummer	EAN-kod
4-dels PACKOUT™ skuminsats för skär- och mätreddskap	4	1	4932493642	4058546485139
Bågfil 300mm (48220050); brytbladskniv 18 mm (48221961); magnetiskt måttband 5/27 (4932464599); INKZALL™ markör svart (48223100)				

PACKOUT™ skuminlägg för 8-dels sångsats

NYHET

- Maximal kraftöverföring för optimal hävstång för enkelt arbete.
- Ergonomiskt mjukt grepp för bekvämare användning.
- Dubbeltandad käft för maximalt grepp och induktionshårdade tänder med självslående tandning.
- Böjda lådfogar möjliggör större greppkapacitet.
- Premiumskum för längre hållbarhet, laserskurna storlekar för enkel och snabb identifikation och röd bakgrund för att enkelt se saknade verktyg.



Beskrivning	Antal i förpackning	Orderkvantitet	Artikelnummer	EAN-kod
PACKOUT™ skuminlägg för 8-dels sångsats	8	1	4932493643	4058546485146
Polygriptång 180mm (4932492458); polygriptång 250mm (4932492459); polygriptång 300mm (4932492460); kombinationstång 165mm (4932492461); kombinationstång 180mm (4932492462); spelstång 205mm (4932492465); sidavbitare 160mm (4932492463); HD sidavbitare 200mm (4932492464)				

PACKOUT™ skuminlägg för 17-dels precisionsskruvmejselsats

NYHET

- Kärna helt i metall.
- Längre skaft för förbättrad sikt och utökad räckvidd.
- 360° roterande bakkåpa för mer kontroll.
- Precisionsbearbetade bitspetsar ger säker passform och längre livslängd.
- Förkromade skaft ökar verktygets livslängd genom att minska korrosion.
- Premiumskum för längre hållbarhet, laserskurna storlekar för enkel och snabb identifikation och röd bakgrund för att enkelt se saknade verktyg.



Beskrivning	Antal i förpackning	Orderkvantitet	Artikelnummer	EAN-kod
17-dels PACKOUT™ skuminsats för precisionsskruvmejslar	17	1	4932493644	4058546485153
Precisionsskruvmejselsats 6-dels (PH00/PH0/SL1.6/SL2/SL3.2/SL4) (4932471869); Torx precisionsskruvmejselsats (T6, T7, T8, T9, T10, T15) (4932471870); Tester 0.5 X 3 X 65 (4932478719); TRI-LOBE S/mejselIPH2x125 (4932471788); TRI-LOBE S/mejsel SL 0.8x4x100 (4932471778); TRI-LOBE S/mejsel T20x100 (4932471801); slagskruvmejsel (4932480975)				

PACKOUT™ spärrskaft- och krafthylssats med skuminlägg

- 90-tänders spärrhuvud med 4°vinkel för trånga arbetsutrymmen.
- FOUR FLAT™ design gör att den inte rullar iväg.
- Passar i PACKOUT™ förvaringsbox.
- Laserskuret skum av hög kvalitet för perfekt verktygsförvaring.



Beskrivning	Antal i förpackning	Orderkvantitet	Artikelnummer	EAN-kod
① 1/2" spärnyckel, hylsor och nyckelats i PACKOUT™ skuminsats 70-del	70	1	4932480716	4058546410018
1/2" drive ratchet; 10mm, 11mm, 12mm, 13mm, 14mm, 15mm, 16mm, 17mm, 18mm, 19mm, 20mm, 21mm, 22mm, 23mm, 24mm 1/2" drive standardhylsor och 10mm, 11mm, 12mm, 13mm, 14mm, 15mm, 16mm, 17mm, 18mm, 19mm långa hylsor; 76mm 127mm 1/2" förländagre; 9 pc Hex key set; Shockwave™ slagåliga bits 2 x TX10 / 4 x TX15 / 5 x TX20 / 5 x TX25 / 5 x TX30 / 2 x TX40 / 1 x TX50, 1 x TX B07 / 1 x TX B08 / 1 x TX B09 / 1 x TX B010 / 1 x TX B015 / 1 x TX B020 / 1 x TX B025. 1 x Shockwave™ slagåliga bitshållare				



Beskrivning	Antal i förpackning	Orderkvantitet	Artikelnummer	EAN-kod
② 1/4" spärnyckel, hylsa, skruvmejsel och nyckelsats i PACKOUT™ skuminlägg	35	1	4932480717	4058546410025
1/4" spärnyckel; 5mm, 5.5mm, 6mm, 7mm, 8mm, 9mm, 10mm, 11mm, 12mm, 13mm, 14mm, 15mm 1/4" standard- och djupa hylsor; 76mm och 152mm förlängare, 1/4" mejsel universal; 6 Tri-Lobe skruvmejslar (SL3/SL4/SL5/SL6/PH1/PH2); 250mm justerbar skiftnyckel				

PACKOUT™ öppen verktygsväska

- En del av PACKOUT™ förvaringssystem.
- 1680 ballistisk nylonkonstruktion.
- Stöttålig gjuten bas.
- Metallskelett.
- Slitstarkt gummiklätt handtag.



Beskrivning	Storlek (mm)	Antal fickor	Antal i förpackning	Orderkvantitet	Artikelnummer	EAN-kod
① 25 cm öppen verktygsväska	300 x 250 x 320	28	1	1	4932464084	4058546220297
② 40 cm öppen verktygsväska	250 x 400 x 430	31	1	1	4932464085	4058546220303
③ 50 cm öppen verktygsväska	280 x 500 x 430	32	1	1	4932464086	4058546220310



PACKOUT™ 38 cm stängd verktygsväska

NYHET

- Bästa hållbarhet tack vare 1680D och 1800D ballistiskt material.
- Lagring av tyger ökar hållbarhet och prestand.
- Förstärkta kanter, metallringar och fjädring för lång livslängd.
- 65 fack för bra organisering av verktyg.
- Axelrem och ergonomiskt handtag.
- Fack för silvertejp.
- Gjuten PACKOUT™-bas skyddar mot fuktighet och smuts.
- Del av PACKOUT™ förvaringssystem.



Beskrivning	Storlek (mm)	Antal i förpackning	Orderkvantitet	Artikelnummer	EAN-kod
PACKOUT™ 38 cm stängd verktygsväska	510 x 460 x 260	1	1	4932493623	4058546484941



PACKOUT™ 25 cm verktygsväska PRO

NYHET

- Bästa hållbarhet tack vare 1680D och 1800D ballistiskt material.
- Lagring av tyger ökar hållbarhet och prestand.
- Förstärkta kanter, metallringar och fjädring för lång livslängd.
- 35 fack för bra organisering av verktyg.
- Axelrem och ergonomiskt handtag.
- Fack för silvertejp.
- Gjuten PACKOUT™-bas skyddar mot fuktighet och smuts.
- Del av PACKOUT™ förvaringssystem.



Beskrivning	Storlek (mm)	Antal i förpackning	Orderkvantitet	Artikelnummer	EAN-kod
PACKOUT™ 25 cm verktygsväska PRO	480 x 380 x 230	1	1	4932493622	4058546484934



PACKOUT™ duffelväska

- En del av PACKOUT™ förvaringssystem.
- Tillverkad i hållbart 1680D-material.
- Slagtålig polymerbas skyddar innehållet mot vatten och smuts.
- Vadderad axelrem, topp- och sidohandtag för flexibel hantering.
- Vadderade handtag och axelband.



Beskrivning	Storlek (mm)	Antal i förpackning	Orderkvantitet	Artikelnummer	EAN-kod
① 38 cm PACKOUT™ duffelväska	427 x 381 x 254	1	1	4932471066	4058546286941
② 50 cm PACKOUT™ duffelväska	427 x 508 x 279	1	1	4932471067	4058546286958



PACKOUT™ tech-väska

- En del av PACKOUT™ förvaringssystem.
- Tillverkad i hållbart 1680D-material.
- Totalt 58 fickor. Hardshell-skyddad instrumentficka.
- Skyddad ficka för bärbara datorer och surfplattor.
- Slagtålig polymerbas skyddar innehållet mot vatten och smuts.



Beskrivning	Storlek (mm)	Antal i förpackning	Orderkvantitet	Artikelnummer	EAN-kod
PACKOUT™ tech-väska	432 x 432 x 279	1	1	4932471130	4058546287580



PACKOUT™ ryggsäck

- En del av PACKOUT™ förvaringssystem
- Tillverkad i hållbart 1680D-material
- Totalt 48 fickor. Hardshell-skyddad instrumentficka
- Extra vadderad ryggdel och bärsel
- Slagtålig polymerbas skyddar innehållet mot vatten och smuts och gör även att ryggsäcken kan stå upp



Beskrivning	Storlek (mm)	Antal i förpackning	Orderkvantitet	Artikelnummer	EAN-kod
PACKOUT™ ryggsäck	508 x 381 x 292	1	1	4932471131	4058546287597



PACKOUT™ kylväska

- En del av PACKOUT™ förvaringssystem
- 20L volymkapacitet med torrt utrymme och lagringsutrymme för drycker
- Extra isolering håller kylan i upp till 24 timmar
- Slagtålig polymer bas skyddar innehållet från vatten, smuts och slitage
- Axelrem



Beskrivning	Storlek (mm)	Antal i förpackning	Orderkvantitet	Artikelnummer	EAN-kod
PACKOUT™ kylväska	406 x 394 x 254	1	1	4932471132	4058546287603

PACKOUT™ Termosmugg

- Dubbelt isolerad för att hålla värme och kyla hela dagen.
- Roterande magnetisk stängning för att enkelt öppna och stänga muggen.
- 18/8 rostfritt stål för ultimata hållbarhet.
- Kan diskas i diskmaskin.
- En del av PACKOUT™ förvaringssystem.



Beskrivning	Antal i förpackning	Orderkvantitet	Artikelnummer	EAN-kod
PACKOUT™ termosmugg 591 ml	1	6	4932479074	4058546368685
PACKOUT™ termosmugg 887 ml	1	6	4932479075	4058546368692



PACKOUT™ flaskor

- Dubbelt vakuumsolierad för att hålla värme och kyla hela dagen.
- 18/8 rostfritt stål för bästa hållbarhet.
- Kan tvättas i diskmaskin.
- Locket är kompatibelt med PACKOUT™ termosflaskor och termosmuggar med handtag.
- Vrid-och-låsmekanism för att kunna användas med alla PACKOUT™-komponenter.
- En del av PACKOUT™ förvaringssystem.

Beskrivning	Storlek (mm)	Antal i förpackning	Orderkvantitet	Artikelnummer	EAN-kod
① Packout™ termosflaska med chug-lock 532 ml flaska - röd	267 x 80 x 80	1	8	4932493991	4058546511517
② Packout™ termosflaska med chug-lock 532 ml flaska - svart	267 x 80 x 80	1	8	4932493992	4058546511524
③ Packout™ termosflaska med chug-lock 710 ml - röd	305 x 86 x 86	1	8	4932493465	4058546483364
④ Packout™ termosflaska med chug-lock 710 ml - svart	305 x 86 x 86	1	8	4932493466	4058546483371
⑤ Packout™ termosflaska med chug-lock 1065 ml - röd	318 x 100 x 100	1	6	4932493467	4058546483388
⑥ Packout™ termosflaska med chug-lock 1065 ml - svart	318 x 100 x 100	1	6	4932493468	4058546483395
⑦ PACKOUT™ lock för termosflaska	105 x 78 x 78	1	8	4932493464	4058546483357



NYHET

PACKOUT™ startkit för förvaring av batteridrivna verktyg

- Inkluderar PACKOUT™ XL monteringsplatta 4932480622, PACKOUT™ lättåtkomlig förvaring 4932480712, M18™batterihållare 4932480709, M12™batterihållare 4932480708.

Beskrivning	Antal i förpackning	Orderkvantitet	Artikelnummer	EAN-kod
PACKOUT™ startkit för förvaring av batteridrivna verktyg	4	1	4932493620	4058546484910



NYHET

PACKOUT™ förvaringskrokar

- Höghållfasta stålkrokar för förvaring av tunga verktyg och föremål.
- Beläggning skyddar krokar och föremål.
- Enkel och snabb åtkomst till alla verktyg.
- Säker och enkel montering med klickfunktion.
- Skräddarsy din förvaring helt efter dina behov.
- Del i PACKOUT™ förvaringssystemet.

Beskrivning	Storlek (mm)	Antal i förpackning	Orderkvantitet	Artikelnummer	EAN-kod
① PACKOUT™ rak krok	203 x 89 x 229	1	5	4932480700	4058546409852
② PACKOUT™ böjd krok	279 x 89 x 152	1	5	4932480701	4058546409869
③ PACKOUT™ stor krok	203 x 152 x 229	1	3	4932480702	4058546409876
④ PACKOUT™ stor S-krok	38 x 89 x 178	1	5	4932480703	4058546409883
⑤ PACKOUT™ liten rak krok	102 x 89 x 102	1	5	4932480704	4058546409890
⑥ PACKOUT™ liten böjd krok	178 x 89 x 76	1	5	4932480705	4058546409906
⑦ PACKOUT™ stålkrokar för förvaring	100 x 232 x 77	1	6	4932493384	4058546482558
⑧ PACKOUT™ rak krok singel	98 x 98 x 120	1	5	4932493383	4058546482541



NYHET

PACKOUT™ förvaringsställ

- Enkel och snabb åtkomst till alla verktyg och föremål.
- Säker och enkel montering med klickfunktion.
- Skräddarsy din förvaring helt efter dina behov.
- Del i PACKOUT™ förvaringssystemet.

Beskrivning	Storlek (mm)	Antal i förpackning	Orderkvantitet	Artikelnummer	EAN-kod
① PACKOUT™ liten hylla	254 x 241 x 89	1	5	4932480713	4058546409982
② PACKOUT™ kopphållare	127 x 102 x 178	1	4	4932480706	4058546409913
③ PACKOUT™ hållare till torkrulle	165 x 102 x 330	1	5	4932480707	4058546409920
④ PACKOUT™ tångställ	89 x 241 x 127	1	6	4932480710	4058546409951
⑤ PACKOUT™ skruvmejselställ	90 x 236 x 90	1	6	4932480711	4058546409968
⑥ PACKOUT™ upphängningskena för bältesklämmor	90 x 234 x 40	1	6	4932493377	4058546482480
⑦ PACKOUT™ magnetisk hylla	92 x 234 x 65	1	4	4932493378	4058546482497
⑧ PACKOUT™ korg	172 x 252 x 190	1	4	4932493379	4058546482503



NYHET

PACKOUT™ batterihållare

- Organisera batterierna.
- Klicka i batterier för säker förvaring.
- Enkel och snabb tillgång till alla batterier.
- Säkraste och enklaste monteringen med klick- och låsmekanism.
- Skräddarsy din förvaring helt efter dina behov.
- Del av PACKOUT™ förvaringssystem

Beskrivning	Storlek (mm)	Antal i förpackning	Orderkvantitet	Artikelnummer	EAN-kod
① PACKOUT™ M12™ batterihållare	66 x 102 x 330	1	6	4932480708	4058546409937
② PACKOUT™ M18™ batterihållare	102 x 102 x 330	1	4	4932480709	4058546409944

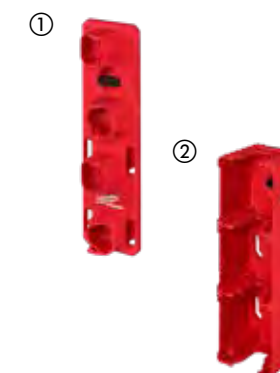

NYHET

PACKOUT™ elverktygsförvaring

- Enkel och snabb åtkomst till alla verktyg.
- Säker och enkel montering med klickfunktion.
- Skräddarsy din förvaring helt efter dina behov.
- Del av PACKOUT™ förvaringssystemet.

Beskrivning	Storlek (mm)	Antal i förpackning	Orderkvantitet	Artikelnummer	EAN-kod
① PACKOUT™ elverktygsförvaring	254 x 241 x 356	1	2	4932480712	4058546409975
② PACKOUT™ redskapshållare - för 3 skaft	178 x 241 x 356	1	3	4932480714	4058546409999
③ PACKOUT™ redskapshållare - singel	347 x 97 x 127	1	6	4932493382	4058546482534



NYHET

PACKOUT™ öppen låda

- Förvarar skruvar, tejp och andra småsaker.
- Levereras med löstagbara insatser och avdelare för ytterligare möjlighet till organisering.
- Häng på PACKOUT™ monteringsplattor.
- Passar i PACKOUT™ sortimentbox (4932464082) & PACKOUT™ kompakt sortimentbox (4932464083).
- Passar i PACKOUT™ slim sortimentbox (4932471064) & PACKOUT™ kompakt slim sortimentbox (4932471065).
- Kan även fästas på metallytor tack vare magnetisk baksida.
- Konstruerad med slagttålig polymer.
- Del av PACKOUT™ förvaringssystem.

Beskrivning	Storlek (mm)	Antal i förpackning	Orderkvantitet	Artikelnummer	EAN-kod
① PACKOUT™ 10x10 cm öppen låda	46 x 102 x 102	2	6	4932480698	4058546409838
② PACKOUT™ 10x20 cm öppen låda	46 x 203 x 102	2	6	4932480699	4058546409845
③ PACKOUT™ magnetisk låda 10x10 cm	10 x 10 x 45	1	6	4932493380	4058546482510
④ PACKOUT™ magnetisk låda 10x20 cm	10 x 20 x 45	1	6	4932493381	4058546482527



NYHET

Arbetsryggsäck

- Tillverkad i hållbart 1680D-material med Heavy Duty-dragkedja
- Hård bas som skyddar och gör att ryggsäcken enkelt står.
- Justerbar bärsel. Fästes lätt på rullväska.
- Viktfördelande bärsel. Justerbara för bästa komfort.
- Totalt 48 fickor inklusive 2 hardshell-fickor för att skydda elektronik från slag.
- Ryggsäcken erbjuder organiserad förvaring.



Beskrivning	Storlek (mm)	Antal i förpackning	Orderkvantitet	Artikelnummer	EAN-kod
Arbetsryggsäck	240 x 457 x 518	1	1	4932464833	4058546227784

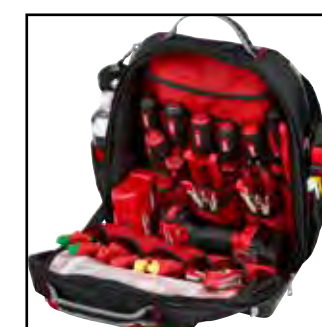

Ryggsäck

- Hållbar konstruktion gjord av 1680D ballistisk nylon
- Hård bas gör ryggsäcken stående för maximalt skydd mot tuffa väderförhållanden
- Vadderade axelremmar för ultimata komfort
- Stort förvaringsutrymme – totalt 35 förvaringsutrymmen
- Stor öppningsmöjlighet i det främre facket för lättare nedpackning av större föremål
- Vertikal verktygsförvaring i väskan för en mer organiserad förvaring och tillgänglighet för en större mängd verktyg
- Eget utrymme för laptop säkerställer lagring av dator, läsplatta eller annan känslig utrustning
- Spännband tillåter även lagring utanpå en transport- eller resväska



Beskrivning	Storlek (mm)	Antal i förpackning	Orderkvantitet	Artikelnummer	EAN-kod
Ryggsäck	363 x 203 x 594	1	1	48228200	045242333943



Verktögsryggsäck

- Hållbar konstruktion gjord av 1680D ballistisk nylon.
- Vadderade axelremmar för optimal komfort.
- Förvaringsfack för laptop/surplatta och annan känslig utrustning.
- 18 förvaringsutrymmen ger många förvaringsmöjligheter.



Beskrivning	Storlek (mm)	Antal i förpackning	Orderkvantitet	Artikelnummer	EAN-kod
Verktögsryggsäck	360 x 210 x 520	1	1	4932464252	4058546221973

Verktögsryggsäck

- Hållbara material. Basen är tillverkad i hållbart 1680D-material. Heavy Duty metalldragkedja.
- Förstärkt och slitålig bas.
- Justerbar bärsel. Fästes lätt på rullväska.
- Viktfördelande bärsel. Justerbara för bästa komfort.
- 22 fickor inklusive en vadderad ficka för elektronik.



Beskrivning	Storlek (mm)	Antal i förpackning	Orderkvantitet	Artikelnummer	EAN-kod
Verktögsryggsäck Low profile	200 x 300 x 498	1	1	4932464834	4058546227791

Kylväska 20L

- Hållbara material. Basen är tillverkad i hållbart 1680D-material. Heavy Duty metalldragkedja.
- Framtagen för att vara slitstark och hållbar nog för att klara tuffa arbetsförhållanden.
- Sömmarna motverkar läckage
- Bältesclip och flasköppnare.
- Vadderad axelrem med metall detaljer för bästa hållbarhet.
- Tech-ficka och torr förvaringsfack för elektronik.



Beskrivning	Storlek (mm)	Antal i förpackning	Orderkvantitet	Artikelnummer	EAN-kod
Kylväska	280 x 350 x 380	1	1	4932464835	4058546227807

Väska för elektriker

- Hållbar konstruktion gjord av 1680D ballistisk nylon
- Dubbla sömmar med starkare nitade sömmar
- Integrerat handtag för smidig transport
- Rubost konstruktion för en stadig grund även när den är full med verktyg
- Integrerad bälteskrok för att väskan ska kunna hänga i bältet för lätt tillgänglighet
- Metallringar för en jämn fördelning på väskans tyngd när den bärs med axelrem
- Metallkrok för måttband för säker och lättillgänglig förvaring av måttband



Beskrivning	Antal i förpackning	Orderkvantitet	Artikelnummer	EAN-kod
Väska för elektriker	1	1	48228112	045242509157

Verktögssele

- Hållbar konstruktion gjord av 1680D ballistisk nylon
- Dubbla sömmar och starkare nitade sömmar.
- Vadderat 4-punktssele: för optimal viktfordelning
- Vadderat sele: ultimata komfort
- Integrerat handtag: för smidig transport
- Metallfäste för hängslen: möjliggör sammankoppling med hängslen



Beskrivning	Antal i förpackning	Orderkvantitet	Artikelnummer	EAN-kod
Verktögssele	1	1	48228120	045242333974

Vadderad verktögssele

- Justerbara remmar.
- Hållbar konstruktion gjord av 1680D ballistisk nylon



Beskrivning	Antal i förpackning	Orderkvantitet	Artikelnummer	EAN-kod
Vadderad verktögssele	1	1	48228145	045242358212

Arbetsbälte

- Lösa delar i metall och bälte i 1680D ballistisk nylon.
- Upp till 152 mm av vaddering och kan justeras i midjan upp till 143 mm



Beskrivning	Antal i förpackning	Orderkvantitet	Artikelnummer	EAN-kod
Arbetsbälte	1	1	48228140	045242358168

Staplingsbar HD box

- Väskorna levereras med lås.

Storlek staplingsbar HD box	Storlek (mm)	Antal i förpackning	Orderkvantitet	Artikelnummer	EAN-kod
1	475 x 358 x 132	1	1	4932453385	4002395146376
3	475 x 358 x 230	1	1	4932453386	4002395143634
HD Box 1 levereras med skuminredning		1	1	4932459751	4058546029234
Reservspänne		2	1	4932373252	4002395347247
Adapter HD box PACKOUT™		1	1	4932464081	4058546220266





Nothing but **HEAVY DUTY.**TM

Milwaukee Tool

c/o Techtronic Industries Nordic
Stamholmen 147, 1. · DK-2650 Hvidovre
Tel: 08-24 60 30

Distribuerad av: