

Milwaukee®

Nothing but **HEAVY DUTY.**™

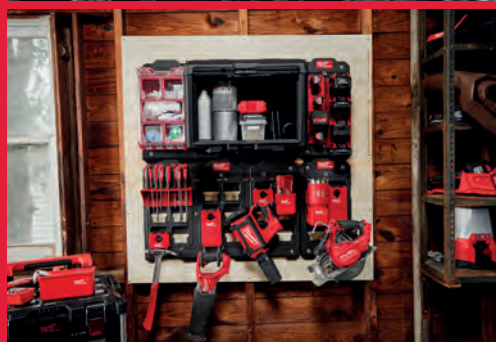

2023/24

TILLBEHÖR, HANDVERKTYG, FÖRVARING
OCH PERSONLIG SKYDDSTRUSTNING

Milwaukee

Nothing but **HEAVY DUTY.**





INNEHÅLL

BORRNING OCH MEJSLING

Borrskär : Betong / Murning

Dammhantering	14-17
Runda - Betong/murning	36-37
SDS-Max - Övriga	23-25
SDS-Max 4-Skär (MX4)	19-20
SDS-Max Kärnskärare/tunnelbits	21-22
SDS-Plus - Övriga	12-13
SDS-Plus 2-Skär (M2)	8-11
SDS-Plus 4-Skär (MX4)	4-7
SDS-Plus Förlängare	13
SDS-Plus Kärnskärare	18

Borrbits: Metall

HSS-G	57-58
HSS-G Red Cobalt	52-53
HSS-G Ti Red Hex - SHOCKWAVE™ IMPACT DUTY	50-51
HSS-R	58-60
Kämborr	64-65
Stegborr	61-62
Thunderweb metallborr	54-57

Borr: Övriga

Glas & Kakel	36
Multimaterial	34-35

Borr: Trä

Borrspetsar	40
Borrspetsar - SHOCKWAVE™ IMPACT DUTY	38-49
Centrumborr	45
Installationsborr	46
Kvistborr	41
Selffeed-borr	42-43
SPEED FEED™ Bits	46
SWITCHBLADE™ Selffeed Bits - SHOCKWAVE™ IMPACT DUTY	42
Träborr	44

Diamantborrning

1 1/4" UNC / 1/2" G - Diamantkärnborr för våtborrning	84
1 1/4" UNC / M16 - Diamantkärnborr för torrborrning	86-87
1/4" Diamantbör för torr-/våtbörning	82-83
M14 Diamantbör för torrbörning	80-81
Våt/Torr Diamanthålsåg	82

Hålsåg

BIG HAWG™ Multimaterial	77
Hålsågar - SHOCKWAVE™ IMPACT DUTY	79
HCS PVC Hålsågar	78
HOLE DOZER™ - Bi-Metall	68-71
HOLE DOZER™ - Karbid	72
Justerbar Hålsåg	74
Standard Bi-Metall	73

Mejslar

HEX 21 mm/ 28 mm/ 30 mm	30-33
SDS-Max	19-25
SDS-Max Sledge-mejslar	26-27
SDS-Plus	14-15
SDS-Plus Sledge-mejslar	26-27

MONTERING

Bitshållare - SHOCKWAVE™ IMPACT DUTY	100
Dyckert, spik och häftklammer	108-109
Hylsor och adapter - SHOCKWAVE™ IMPACT DUTY	101-107
Skruvbits	99-100
Skruvbits - SHOCKWAVE™ IMPACT DUTY	91-95
Skruvtillbehör	98

SÅGNING, KAPNING OCH SLIPNING

KAPNING OCH SLIPNING

Slippapper

Slipband	161
Slippapper till excenterslipmaskin	159-160

Diamantteknologi

Diamantkapskivor	144-150
Diamantslipskivor	151

Slipning

FIXTEC™-muttrar	158
Lamellkapskivor	156-157
Metallkapskivor	153-155

SÅGNING

Bandsågsblad	142-143
--------------	---------

Sågsklingor

Bordssåg	140
Handhållen maskin	139
Kap-/Gersåg	140
Metallsågning	141

Sticksågsblad

Metall	131-132
Specialapplikationer	130-131
Trä och plast	128-129

Multiverktygstillbehör

Starlock-fäste - Multiverktygstillbehör	133-137
---	---------

SAWZALL™ Tigersågsblad

Rivning /trä med spik

AX™	119
AX™ Carbide	118
Thin Kerf	119

Sågblad för metall

Thin Kerf	116-117
TORCH™	114-115
TORCH™ Nitrus Carbide	112-113

Multimaterial

Thin Kerf	121
WRECKER™	121
WRECKER™ Carbide	120

Satsar

Sågblad för specialapplikationer	122-123
----------------------------------	---------

Sågblad för trä och plast

	122
--	-----

ÖVRIGA SYSTEMTILLBEHÖR

Avloppsrensare	186-188
Bandsågsblad	174
Betongvibratorhuvud och skaft	191
Borrhammare	164
Chuck	165-166
Cirkelsågar	174
Dammutsugslösningar	191-192
Dragfjäder M18 FUEL™	181
Elhyvel	175
Expansionsverktyg	183
Fog- och limpistol	189
Hålstans	182
Handöverfräs	175
Hydraulisk pump	182
Kabelsax	180-181
Krimp	176-180
Lamellfräs	174
Nibblingsmaskin	169
Plåtsaxar	169
Poleringsmaskin	170-171
Pressverktyg	184-185
Skog och trädgård	175-176
Skruvmejslar	162
Slagskruvnycklar	163
Slipmaskin	172-173

Slipstiftmaskin	169
Test och mätinstrument	190
Värmejacka	190
Vinkelslip	167

HANDVERKTYG

Kapning

Bultsax	220
Kabelsax	219
Knivar och blad	211-214
Plåtsax	217
Röravskärare	217-218
Sågning	215-216
Sax	216

Rivning

Bräckjärn	221
Bräckjärn - bred	221
Bräckjärn - Spikutdragare	221
Bräckjärnsats	246

Dragfjäder

	250
--	-----

Infästning

HOLLOWCORE™ Magnetisk skruvmejsel	227
Hylsor	241-244
Nycklar	238-240
Skiftnycklar	247-250
Skruvmejslar	225-229
Spärrskaft	244-245
Tänger	230-234
TORQUE LOCK™ Griptänger	236
TORQUE LOCK™ Svetstänger	235

Hammare

Klohammare	222
Klohammare böjd	222
Klubbhammare	223
Mejselhammare	223

Plock- och ritkroksats

	246
--	-----

Mätning och markering

Snörslå	208
INKZALL™ Markörer	209-210
Korta måttband	196
Långa måttband	199
Snabbvinkel	208
Timmermansvinkel	208
Tumstock	198-199
Vattenpass	200-207

PERSONLIG SKYDDSUTRUSTNING

Handskar	258-267
Hörselskydd	273
Knäskydd	272
PACKOUT™ första hjälpen-kit	273
Reflexvästar	256-257
Skyddsglasögon	252-253
Skyddsmasker	254-255
Verktygssäkringar	268-271

FÖRVARING

Förvaring i stål	274-277
Insatser	278-279
PACKOUT™ Box	280-289
PACKOUT™ Hyllsystem	290-291
PACKOUT™ Sortimentslåda	287-288
PACKOUT™ Vagn	283
PACKOUT™ Väska	293-296
Verktygsbälte och sele	297



4X

LIVSLÄNGD I ARMERAD BETONG*

*jämfört med 2-skärsborr i betong

På MILWAUKEE® strävar vi efter att göra saker bättre. För att göra livet enklare för våra användare i de tuffaste arbetsförhållanden. Vi engagerar oss dagligen i att produktutveckla och det första steget är alltid att förstå utmaningarna på arbetsplatserna.

Kunskaperna har bland annat lett till skapandet av vår nästa generation MX4[™]-borr, en fullkomlig "game changer" inom borrhäknik. Solid karbidkonstruktion innebär längre livslängd, förstärkt spets med ökad noggrannhet och snabbare borrhning genom de tuffaste materialen.



NYHET



TARGET TIP-TEKNOLOGI

FÖRBÄTTRAD PRESTANDA I ARMERAD BETONG



KARBIDSPETS*
FÖR BÄSTA PRESTANDA

*≤ 10 MM



VASSA SPETSVINKLAR
FÖRBÄTTRAD BORRNING I ARMERAD BETONG

116 HÅL PER LADDNING*

* på ett djup av 50 mm med en 6 mm MX4-borr, med ett 5,5 Ah-batteri.

PRECISIONSTEKNIK FRÅN TYSKLAND



4-SIDIG SPÅRGEOMETRI

FÖR SNABBARE BORRNING

PGM-KLASSADE

FÖR EXAKT BORRNING

NYHET
TARGET TIP-TEKNOLOGI

SDS-Plus MX4 borrar - 4-skärs



Fyra symmetriska 90°skär säkerställer perfekta runda hål för optimal montering av kemiska ankare. Ny skarpare vinklad spetsdesign för enklare punktborrning med precision samt bättre prestanda i armeringsjärn. Svetsade massiva karbidspetsar på 5-10 mm och ett stycke slitsad karbidspets på 12-32 mm för längsta livslängd. 4-skärdesign för optimerad dammbortförel. PGM-klassad.

Tillverkade i Tyskland.

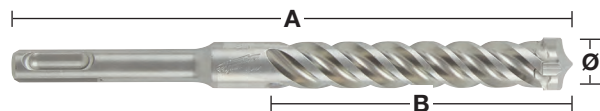
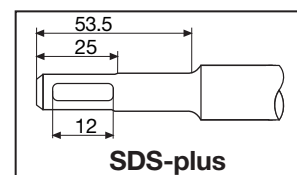

Ø (mm)	Total längd (mm) A	Arbetslängd (mm) B	Förborring	Antal i förpackning	Orderkvantitet	Artikelnummer	EAN-kod
5	115	50		1	1	4932352007	4002395366644
5	165	100		1	1	4932352008	4002395368891
5	215	150		1	1	4932478465	4058546346560
5	265	200		1	1	4932478466	4058546346577
5	315	250		1	1	4932478467	4058546346584
5.5	115	50		1	1	4932352009	4002395368907
5.5	165	100		1	1	4932352010	4002395368914
5.5	215	150		1	1	4932478469	4058546346607
5.5	315	250		1	1	4932478470	4058546346614
6	115	50		1	1	4932352011	4002395368921
6	165	100		1	1	4932352012	4002395368938
6	215	150		1	1	4932352013	4002395366705
6	265	200		1	1	4932352014	4002395366712
6	315	250		1	1	4932352015	4002395366729
6.5	115	50		1	1	4932492017	4058546413293
6.5	165	100		1	1	4932430146	4002395378074
6.5	215	150		1	1	4932352016	4002395366736
6.5	265	200		1	1	4932352017	4002395366743
6.5	315	250		1	1	4932352018	4002395366750
6.5	465	400		1	1	4932464596	4058546225414
7	115	50		1	1	4932352019	4002395366767
7	165	100		1	1	4932352020	4002395366774
7	215	150		1	1	4932492018	4058546413309
8	115	50		1	1	4932352021	4002395366781
8	165	100		1	1	4932352022	4002395366798
8	215	150		1	1	4932352023	4002395366804
8	265	200		1	1	4932352024	4002395366811
8	315	250		1	1	4932352712	4002395373703
8	365	300		1	1	4932492019	4058546413316
8	465	400	✓	1	1	4932352713	4002395373710
9	165	100		1	1	4932352944	4002395376025
9	215	150		1	1	4932492020	4058546413323
10	115	50		1	1	4932352025	4002395366828
10	165	100		1	1	4932352026	4002395366835
10	215	150		1	1	4932352027	4002395366842
10	265	200		1	1	4932352028	4002395366859
10	315	250		1	1	4932352029	4002395366866
10	365	300		1	1	4932492021	4058546413330
10	455	400	✓	1	1	4932352030	4002395366873
10	600	540	✓	1	1	4932352945	4002395376032
10	1000	940	✓	1	1	4932352946	4002395376049
11	160	100		1	1	4932492022	4058546413347
11	210	150		1	1	4932492023	4058546413354
12	160	110		1	1	4932352031	4002395366880
12	210	160		1	1	4932352032	4002395366897
12	260	210		1	1	4932352033	4002395366903
12	310	260		1	1	4932352034	4002395366910
12	450	400	✓	1	1	4932352035	4002395366927
12	600	550	✓	1	1	4932352947	4002395376056
12	1000	940	✓	1	1	4932352948	4002395376063
13	160	100		1	1	4932492025	4058546413378
13	210	150		1	1	4932492026	4058546413385
14	160	110		1	1	4932352036	4002395366934
14	210	150		1	1	4932352037	4002395366941
14	260	200		1	1	4932352949	4002395376070
14	310	260		1	1	4932352038	4002395366958
14	380	330		1	1	4932478473	4058546346645
14	450	400	✓	1	1	4932352039	4002395366965

✓ Förborra med ett kortare borrar med samma diameter

SDS-Plus MX4 borrar - 4-skärs

✓ Förborra med ett kortare borrar med samma diameter

Ø (mm)	Total längd (mm) A	Arbetslängd (mm) B	Förboring	Antal i förpackning	Orderkvantitet	Artikelnummer	EAN-kod
14	600	550	✓	1	1	4932352950	4002395376087
14	1000	950	✓	1	1	4932352951	4002395376094
15	160	100		1	1	4932430725	4002395383863
15	260	200		1	1	4932352952	4002395376100
15	450	400	✓	1	1	4932492027	4058546413392
16	160	110		1	1	4932430726	4002395383870
16	210	160		1	1	4932352953	4002395376117
16	260	210		1	1	4932352819	4002395374779
16	310	260		1	1	4932352954	4002395376124
16	450	400		1	1	4932352820	4002395374786
16	600	540	✓	1	1	4932352955	4002395376131
16	1000	950	✓	1	1	4932352956	4002395376148
17	210	150		1	1	4932478474	4058546346652
18	200	150		1	1	4932478899	4058546361815
18	250	200		1	1	4932356502	4002395320950
18	450	400	✓	1	1	4932356503	4002395320967
18	600	550	✓	1	1	4932492028	4058546413408
18	1000	940	✓	1	1	4932479345	4058546371395
20	250	200		1	1	4932356504	4002395320974
20	450	400	✓	1	1	4932356505	4002395320981
20	600	550	✓	1	1	4932492029	4058546413415
20	1000	940	✓	1	1	4932479346	4058546371401
22	250	200		1	1	4932399332	4002395359608
22	450	400	✓	1	1	4932356506	4002395320998
22	1000	940	✓	1	1	4932479347	4058546371418
24	250	200		1	1	4932356507	4002395321001
24	450	400	✓	1	1	4932356508	4002395321018
24	1000	940	✓	1	1	4932479348	4058546371425
25	250	200		1	1	4932399333	4002395359615
25	450	400	✓	1	1	4932356509	4002395321025
25	1000	940	✓	1	1	4932479349	4058546371432
28	250	200		1	1	4932399334	4002395359622
28	450	400	✓	1	1	4932356510	4002395321032
30	250	200		1	1	4932399335	4002395359639
30	450	400	✓	1	1	4932356511	4002395321049
32	450	400	✓	1	1	4932399336	4002395359646

SDS-Plus MX4 borrar - 4-skärs / 10 pack

Ø (mm)	Total längd (mm) A	Arbetslängd (mm) B	Antal i förpackning	Orderkvantitet	Artikelnummer	EAN-kod
5	115	50	10	1	4932352040	4002395366972
5	165	100	10	1	4932471250	4058546288785
5.5	115	50	10	1	4932471251	4058546288792
5.5	165	100	10	1	4932352041	4002395366989
6	115	50	10	1	4932352042	4002395366996
6	165	100	10	1	4932352043	4002395367009
6	215	150	10	1	4932430234	4002395378951
6	265	200	10	1	4932471252	4058546288808
6.5	165	100	10	1	4932479556	4058546373504
6.5	215	150	10	1	4932430235	4002395378968
7	165	100	10	1	4932352044	4002395367016
8	115	50	10	1	4932352045	4002395367023
8	165	100	10	1	4932352046	4002395367030
8	265	200	10	1	4932471253	4058546288815
10	165	100	10	1	4932352047	4002395367047
10	215	150	10	1	4932352048	4002395367054
10	265	200	10	1	4932471254	4058546288822
10	315	250	10	1	4932471255	4058546288839
12	160	100	10	1	4932352049	4002395367061
12	210	150	10	1	4932352050	4002395367078
12	260	200	10	1	4932471256	4058546288846
14	210	150	10	1	4932471257	4058546288853
16	260	200	10	1	4932471258	4058546288860

SDS-Plus MX4 borrh - 4-skärs / 50 pack

Ø (mm)	Total längd (mm) A	Arbetslängd (mm) B	Antal i förpackning	Orderkvantitet	Artikelnummer	EAN-kod
5.5	165	100	50	1	4932472234	4058546326302
6	115	50	50	1	4932430437	4002395380985
6	165	100	50	1	4932430438	4002395380992
6	215	150	50	1	4932430462	4002395381234
6.5	165	100	50	1	4932479557	4058546373511
6.5	215	150	50	1	4932430463	4002395381241
7	115	50	50	1	4932472154	4058546325503
7	165	100	50	1	4932472155	4058546325510
8	115	50	50	1	4932479368	4058546371623
8	165	100	50	1	4932430439	4002395381005
8	215	150	50	1	4932430440	4002395381012
8	315	250	50	1	4932472156	4058546325527
8	465	400	50	1	4932472157	4058546325534
10	115	50	50	1	4932479369	4058546371630
10	165	100	50	1	4932430441	4002395381029
10	215	150	50	1	4932430442	4002395381036
10	315	250	50	1	4932472158	4058546325541
10	455	390	50	1	4932472159	4058546325558
12	160	100	50	1	4932472160	4058546325565
12	210	150	50	1	4932430443	4002395381043
12	310	250	50	1	4932472161	4058546325572
12	450	400	50	1	4932472162	4058546325589
14	210	150	50	1	4932478097	4058546340308

SDS-Plus MX4 borrh - 4-skärs / satser

Beskrivning	Levereras i	Antal i förpackning	Orderkvantitet	Artikelnummer	EAN-kod
SDS-Plus MX4 borrhats (5 delar)					
① Ø 5 / 6 x 115 mm, Ø 6 / 8 x 165 mm, Ø 10 x 165 mm	Plast-behållare	5	1	4932352833	4002395374915
SDS-Plus MX4 borrhats (5-del)					
① Ø 5.5 x 115 mm, Ø 5.5 / 6 / 7 / 8 x 165 mm	Plast-behållare	5	1	4932352835	4002395374939
SDS-Plus MX4 borrhats (7-del)					
② Ø 5 / 6 x 115 mm, Ø 6 / 8 / 8 / 10 x 165 mm, Ø 12 x 160 mm	Plast-kassett	7	1	4932478626	4058546348199
SDS-Plus MX4 borrhats (7-del)					
② Ø 5.5 / 6 x 115 mm, Ø 5 / 5.5 / 6 / 8 / 10 x 165 mm	Plast-kassett	7	1	4932478627	4058546348205
Diskdisplay SDS-Plus MX4 borrhats (7-del)					
③ 6 x SDS-Plus MX4 7-delars sats (4932478626)	Plast-kassett	1	1	4932478673	4058546348663
Diskdisplay SDS-Plus MX4 borrhats (7-del)					
③ 6 x SDS-Plus borrhats 7-del (4932478627)	Plast-kassett	1	1	4932478674	4058546348670



Milwaukee®

Nothing but HEAVY DUTY.™



PROFESSIONELL SNABBORRNING I BETONG



25%
SNABBARE
3 MEJSELTÄNDER

* jmf. med föregående generation



**TYDLIG SPÅR-
GEOMETRI FÖR
OPTIMAL DAMM-
BORTTAGNING**



2-SKÄR
IDEALISKT FÖR
BATTERIDRIVNA
BORRHAMMARE



SDS-Plus M2 borrh - 2-skärs

Tillverkad i Tyskland

SNABBAST: M2 borrh ger den snabbaste borrhastigheten tack vare den nya aggressiva spetsgeometrin med 3 mejseltänder som skapar microsprickor i materialet samt den koniska spiraldesignen som minimerar friktion

HÅLLBARHET: Förstörade avfasningar på borrhspetsen förhindrar skador på borrhets sidor vid kontakt med armeringsjärn och den förstärkta kärnan ger maximal kraftöverföring, lägre vibrationsnivåer samt färre brott

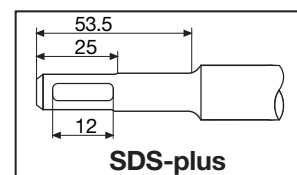

Ø (mm)	Total längd (mm) A	Arbetslängd (mm) B	Förborrning	Antal i förpackning	Orderkvantitet	Artikelnummer	EAN-kod
3	110	50		1	1	4932352892	4002395375509
3.5	110	50		1	1	4932373908	4002395353378
4	110	50		1	1	4932339498	4002395304561
4	160	100		1	1	4932399143	4002395357505
4.8	110	50		1	1	4932352130	4002395367832
5	110	50		1	1	4932307067	4002395308835
5	160	100		1	1	4932399315	4002395359431
5	210	150		1	1	4932399316	4002395359448
5.5	110	50		1	1	4932339499	4002395304578
5.5	160	100		1	1	4932340408	4002395311910
5.5	210	150		1	1	4932399317	4002395359455
5.5	260	200		1	1	4932399318	4002395359462
5.5	310	250		1	1	4932399319	4002395359479
5.5	410	350		1	1	4932399320	4002395359486
6	110	50		1	1	4932307068	4002395308842
6	160	100		1	1	4932307069	4002395308859
6	210	150		1	1	4932373136	4002395346394
6	260	200		1	1	4932353819	4002395320127
6	310	250		1	1	4932399321	4002395359493
6	460	400	✓	1	1	4932399322	4002395359509
6.5	110	50		1	1	4932344292	4002395312276
6.5	160	100		1	1	4932344293	4002395312269
6.5	210	150		1	1	4932399147	4002395357574
6.5	260	200		1	1	4932399148	4002395357581
6.5	310	260		1	1	4932399323	4002395359516
7	110	50		1	1	4932353820	4002395320134
7	160	100		1	1	4932340409	4002395311927
7	210	150		1	1	4932399222	4002395358366
7	250	200		1	1	4932399324	4002395359523
8	110	50		1	1	4932307070	4002395308866
8	160	100		1	1	4932307071	4002395308873
8	210	150		1	1	4932307072	4002395308880
8	260	200		1	1	4932353821	4002395320141
8	310	250		1	1	4932399325	4002395359530
8	400	350		1	1	4932399326	4002395359547
8	460	400	✓	1	1	4932367013	4002395336692
8	600	540	✓	1	1	4932399327	4002395359554
8	1000	940	✓	1	1	4932399328	4002395359561
9	160	100		1	1	4932353823	4002395320165
9	210	150		1	1	4932353822	4002395320158
10	110	50		1	1	4932340410	4002395311934
10	160	100		1	1	4932307073	4002395308897
10	210	150		1	1	4932307074	4002395308903
10	260	200		1	1	4932344295	4002395312252
10	310	250		1	1	4932353824	4002395320172
10	450	400	✓	1	1	4932344296	4002395312245
10	600	550	✓	1	1	4932367014	4002395336708
10	1000	950	✓	1	1	4932367015	4002395336715

✓ Förborra med ett kortare borrh med samma diameter

SDS-Plus M2 borr - 2-skärs

Ø (mm)	Total längd (mm) A	Arbetslängd (mm) B	Förborring	Antal i förpackning	Orderkvantitet	Artikelnummer	EAN-kod
11	160	100		1	1	4932367066	4002395336722
11	260	210		1	1	4932399329	4002395359578
12	160	110		1	1	4932307075	4002395308910
12	210	160		1	1	4932307076	4002395308927
12	260	210		1	1	4932344297	4002395312238
12	310	260		1	1	4932353825	4002395320189
12	450	400	✓	1	1	4932307077	4002395308934
12	600	550	✓	1	1	4932367068	4002395336746
12	1000	950	✓	1	1	4932367017	4002395336760
13	160	110		1	1	4932307946	4002395309054
13	260	210		1	1	4932344298	4002395312221
14	160	110		1	1	4932307078	4002395308941
14	210	160		1	1	4932353826	4002395320196
14	260	210		1	1	4932307079	4002395308958
14	310	260		1	1	4932399330	4002395359585
14	450	400	✓	1	1	4932307088	4002395309047
14	600	550	✓	1	1	4932367018	4002395336777
14	1000	950	✓	1	1	4932367019	4002395336784
15	160	110		1	1	4932373910	4002395353392
15	260	210		1	1	4932344300	4002395312207
16	160	110		1	1	4932307080	4002395308965
16	210	160		1	1	4932307081	4002395308972
16	260	210		1	1	4932399331	4002395359592
16	310	260		1	1	4932344301	4002395312191
16	450	400	✓	1	1	4932307082	4002395308989
16	600	550	✓	1	1	4932367069	4002395336791
16	1000	950	✓	1	1	4932367021	4002395336814
18	200	150		1	1	4932344303	4002395312177
18	250	200		1	1	4932307083	4002395308996
18	300	250		1	1	4932344304	4002395312160
18	450	400	✓	1	1	4932340411	4002395311941
18	600	550	✓	1	1	4932367022	4002395336821
18	1000	950	✓	1	1	4932367024	4002395336845
20	200	150		1	1	4932344305	4002395312153
20	250	200		1	1	4932307084	4002395309009
20	300	250		1	1	4932399027	4002395356126
20	450	400	✓	1	1	4932307085	4002395309016
20	600	550	✓	1	1	4932367025	4002395336876
20	1000	950	✓	1	1	4932367026	4002395336883
22	250	200		1	1	4932373911	4002395353408
22	450	400	✓	1	1	4932344307	4002395312139
22	600	550	✓	1	1	4932367027	4002395336890
22	1000	950	✓	1	1	4932367029	4002395336913
24	250	200		1	1	4932373922	4002395353521
24	450	400	✓	1	1	4932307087	4002395309030
25	250	200		1	1	4932344308	4002395312122
25	450	400	✓	1	1	4932344309	4002395312115
25	1000	950	✓	1	1	4932367030	4002395336975
26	250	200		1	1	4932344310	4002395323814
26	450	400	✓	1	1	4932344311	4002395312092

✓ Förborra med ett kortare borr med samma diameter

SDS-Plus M2 borrh - 2-skärs / 10 pack

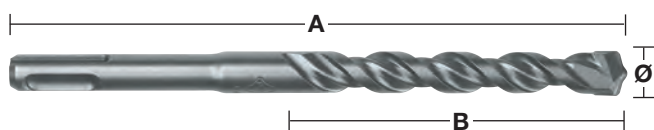

Ø (mm)	Total längd (mm) A	Arbetslängd (mm) B	Antal i förpackning	Orderkvantitet	Artikelnummer	EAN-kod
5	110	50	10	1	4932371702	4002395344017
5	160	100	10	1	4932352520	4002395371785
5.5	110	50	10	1	4932352521	4002395371792
5.5	160	100	10	1	4932371703	4002395344024
6	110	50	10	1	4932371704	4002395344031
6	160	100	10	1	4932371705	4002395344048
6	210	150	10	1	4932399337	4002395359653
6.5	160	100	10	1	4932399338	4002395359660
6.5	210	150	10	1	4932399339	4002395359677
6.5	260	200	10	1	4932399340	4002395359684
7	160	100	10	1	4932373225	4002395348619
8	160	100	10	1	4932371706	4002395344055
8	210	150	10	1	4932399341	4002395359691
10	110	50	10	1	4932352522	4002395371808
10	160	100	10	1	4932371708	4002395344079
10	210	150	10	1	4932371709	4002395344086
10	260	200	10	1	4932399342	4002395359707
12	160	100	10	1	4932399343	4002395359714
12	210	160	10	1	4932371710	4002395344093
12	260	210	10	1	4932399344	4002395359721
14	260	210	10	1	4932371711	4002395344109

SDS-Plus M2 borrh - 2-skärs / 50 pack



Ø (mm)	Total längd (mm) A	Arbetslängd (mm) B	Antal i förpackning	Orderkvantitet	Artikelnummer	EAN-kod
5	110	50	50	1	4932399176	4002395357833
5.5	160	100	50	1	4932399177	4002395357840
6	110	50	50	1	4932399178	4002395357857
6	160	100	50	1	4932399179	4002395357864
7	160	110	50	1	4932399181	4002395357888
8	160	100	50	1	4932399182	4002395357895
8	210	150	50	1	4932399183	4002395357901
10	160	110	50	1	4932399345	4002395359738
10	210	150	50	1	4932399184	4002395357918
10	260	200	50	1	4932399185	4002395357925
12	210	160	50	1	4932399186	4002395357932

SDS-Plus M2 borrh - 2-skärs / satser



Beskrivning	Antal i förpackning	Orderkvantitet	Artikelnummer	EAN-kod
① SDS-Plus M2 borrh-sats (5-del) Ø 5 / 6 x 110mm och Ø 6 / 8 / 10 x 160mm	5	1	4932352338	4002395369973
① SDS-Plus hammarborrh-sats (5-del) Ø 5.5 x 110 mm och Ø 5.5 / 6 / 7 / 8 x 160 mm	5	1	4932352834	4002395374922
① SDS-Plus hammarborrh-sats (5-del) Ø 10 / 12 / 14 / 16 / 20 x 450 mm	5	1	4932352801	4002395374595
② SDS-Plus hammarborrh-sats (7-del) Ø 5 / 6 / 8 x 110 mm och Ø 6 / 8 / 10 / 12 x 160 mm	7	1	4932352339	4002395369980
SDS-Plus borrh-/mejselsats (5-del)				
③ SDS-Plus borrh Ø 6 / 8 / 10 x 160 mm, spets- och flatmejsel	5	1	4932430002	4002395376636





Nothing but **HEAVY DUTY.**[™]

INVESTERINGAR I KARBID-TEKNIK



FORSKNING & UTVECKLING
NYA TEKNOLOGIER

PROTOTYPER
SNABB FRAMTAGNING AV PROTOTYPER



TESTNING
OMFATTANDE TESTNING

PRODUKTION
EFFEKTIV PRODUKTION



SDS-PLUS

SDS-MAX

MEJSLAR



MADE IN GERMANY

SDS-Plus förlängare

Universell SDS-Plus-förlängare för att öka räckvidden för SDS-Plus-borr.

Verktysfria borrböten.

Passar alla SDS-Plus borrhämmare och borr.

Optimal för borring runt hinder, som till exempel tidigare installerade rör.

Tillåter djuphålsborring t.ex. i applikationer med armeringsjärn utan att köpa dyra långa borr.

Diameter på snabbblåsmekanismen: 21 mm.



Längd (mm)	Antal i förpackning	Orderkvantitet	Artikelnummer	EAN-kod
300	1	1	4932471153	4058546287818
450	1	1	4932471154	4058546287825



DAMMHANTERING

Noggrann koncentration och borrhål med hög dimensionell noggrannhet enligt PGM-överensstämmelse

Snabbare och effektivare borrar på grund av **99% dammborttagning**

Effektiv borrar utan damm för en säkrare och renare arbetsmiljö

Längre livslängd tack vare **snabbare** nedkyllning av borrarpeten



SDS-Plus DUST-LOK[™] dammfria hammarborr - 4-skärs - Modulär design

NYHET

Effektiv borrar utan damm för en säkrare och renare arbetsmiljö.
 Fångar 99% borrarat damm.
 Aktivt borrhuvudkyllning för längre livslängd.
 4-skärsdesign motverkar fastkörning i armeringsjärn.
 Borret säkerställer exakta och runda hål i enlighet med PMG.
 Universalfäste för alla vanliga dammsugare med slangdiameter 32 - 38 mm.

	Ø (mm)	Total längd (mm) A	Arbetslängd (mm) B	Antal i förpackning	Orderkvantitet	Artikelnummer	EAN-kod
①	5	136	100	1	1	4932471155	4058546287832
②	6	136	100	1	1	4932471156	4058546287849
③	8	136	100	1	1	4932471157	4058546287856
④	10	136	100	1	1	4932471158	4058546287863
⑤	12	136	100	1	1	4932471159	4058546287870
⑥	SDS-Plus DC fäste med dammsugsadapter			1	1	4932471160	4058546287887
	SDS-Plus DC dammfria borrar i set (6-del)						
⑦	Ø 5 / 6 / 8 / 10 / 12 / x 136 mm.			7	1	4932471162	4058546287900
	1 x fäste med dammsugsadapter						

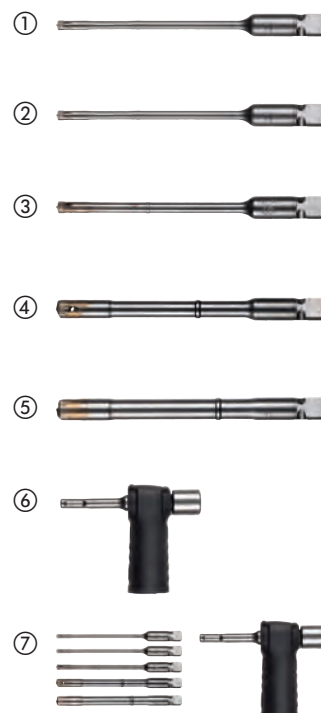

Skanna QR-koden och se en video

SDS-Plus 4-skär hammarborr med dammsug - tillverkade i ett stycke

Snabbare och mer effektivt borrar tack vare den effektiva dammborttagningen. Effektiv borrar utan damm ger renare och säkrare arbetsmiljö. Borrspetsen hålls nerkyld och ger därför längre livslängd. 4-skärs design förhindrar borrar från att fastna i armeringsjärn. Detta borrar säkerställer exakta och perfekt runda hål, och är i enlighet med PGM. Universaladapter som passar de vanligaste dammsugare på marknaden. Passar slangdiameter 32-38 mm.

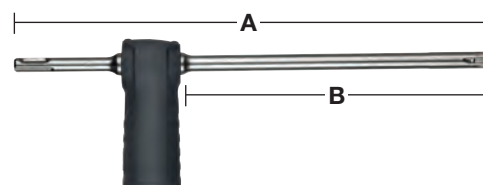

Ø (mm)	Total längd (mm) A	Arbetslängd (mm) B	Antal i förpackning	Orderkvantitet	Artikelnummer	EAN-kod
12	325	200	1	1	4932459283	4058546002497
14	360	240	1	1	4932459284	4058546002503
16	360	240	1	1	4932459285	4058546002510

SDS-Max dammfria borrar - 4-skärs - Tillverkad i ett stycke

Snabbare och mer effektivt borrar tack vare den effektiva dammborttagningen. Effektiv borrar utan damm ger renare och säkrare arbetsmiljö. Borrspetsen hålls nerkyld och ger därför längre livslängd. 4-skärs design förhindrar borrar från att fastna i armeringsjärn. Detta borrar säkerställer exakta och perfekt runda hål, och är i enlighet med PGM. Universaladapter som passar de vanligaste dammsugare på marknaden. Passar slangdiameter 32-38 mm.

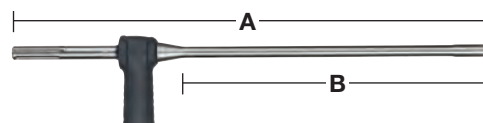

Ø (mm)	Total längd (mm) A	Arbetslängd (mm) B	Antal i förpackning	Orderkvantitet	Artikelnummer	EAN-kod
16	600	400	1	1	4932459287	4058546002534
18	600	400	1	1	4932459288	4058546002541
20	600	400	1	1	4932459289	4058546002558
22	600	400	1	1	4932459290	4058546002565
24	600	400	1	1	4932459291	4058546002572
25	600	400	1	1	4932459292	4058546002589
28	600	400	1	1	4932459293	4058546002596
28	900	900	1	1	4932459294	4058546002602
30	600	400	1	1	4932459295	4058546002619
30	900	700	1	1	4932459296	4058546002626
32	600	400	1	1	4932459297	4058546002633
32	900	700	1	1	4932459298	4058546002640
35	900	700	1	1	4932459300	4058546002664
Universaladapter till dammsugare			1	1	4931416173	4002395805501

PCHDE - Universaldammutsug vid mejsling

Universellt dammsugnings system som passar alla fabrikat av SDS-Max hammare.

Samlar upp 90% av borrhåldamm.

Minimerar städtiden efter utfört arbete.

Passar till MILWAUKEE[®] dammsugare med klick-system för smidig koppling.

Kan endast användas med DE mejslar som visas i tabellen nedan.

Följande reservdelar finns tillgängliga: Fjäder (4931328988), Gummiring (5 st) (4931455278), utsugskåpa (4931449576) och den främre slangen inklusive plastring (4931455277)



Beskrivning	Antal i förpackning	Orderkvantitet	Artikelnummer	EAN-kod
PCHDE: inkluderar 1 x SDS-Max spetsmejsel	1	1	4932455280	4002395247943
PCHDE: inkluderar 1 x SDS-Max flatmejsel	1	1	4932455275	4002395247936
SDS-Max DE spetsmejsel 400 mm	1	1	4932455144	4002395247981
SDS-Max DE flatmejsel 400 mm	1	1	4932455145	4002395247974

Dammskydd

Skyddar maskinens fäste mot damm och smuts i samband med markarbeten.

Beskrivning	Antal i förpackning	Orderkvantitet	Artikelnummer	EAN-kod
Dammskydd	1	1	9170086960	4002395565504



Dammsugning

Beskrivning	Antal i förpackning	Orderkvantitet	Artikelnummer	EAN-kod
① Dammuppsamlingsring. För uppsamling av damm vid borrhåll över huvudhöjd. Lämplig för Ø5 – 8 mm	1	1	4932430912	4002395385744
② Xtractor. För dammuppsamling från väggen eller över huvudet. Maximal diameter Ø 28 mm. Passar alla dammsug (universalt fäste Ø 26 – 41 mm).	1	1	4932430446	4002395381074
③ Borrhåpa – PHDE72. För borrhåll och urkärning från Ø 6 – 72 mm i diameter. Borste för förbättrad sugförmåga och urvinning. Avtagbara borstar vid applikationer som urkärnar. Munstycke: Ø 37 mm utsida / Ø 32 mm insida. Avtagbara tätningsslister (2 delar): 4931448564. Avtagbar borste: 4931448565.	1	1	4932430480	4002395381418
④ Borrhöjle - PHDE152.	1	1	4932471990	4058546298890

①



②



③



④



DE16 - Universaldammsug

⑤ DE16 dammsug, 1x stödhandtag och 3 x halskragar som tillåter montering på borrar med halsomkrets från Ø 43 - 59 mm. 2x munstycke (49902301).	1	1	4932430835	4002395384976
--	---	---	------------	---------------

⑤



Dammbehållare till SDS-Plus-borrning

Universell passform - Passar alla varumärkens SDS-Plus borrhämmare
 Passar alla SDS-Plus-borr som är upp till 215 mm långa
 Passar alla standarddammsugare
 Genomskinligt hölje
 Samlar upp till 99% av luftburet damm
 Används med eller utan dammsugare

Beskrivning	Antal i förpackning	Orderkvantitet	Artikelnummer	EAN-kod
Dammbehållare till SDS-Plus-borrning	1	1	4932464916	4058546228613
Dammbehållare spiralskydd SDS-Plus	1	1	4932464917	4058546228620



SDS-Max dammsug

Universal passform - Passar alla standard SDS-Max borrhämmaren oavsett märke och modell.
 Universell passform till spets- och flatmejslar upp till 400 mm längd och 25 mm spetsbredd.
 Smal design för åtkomst i trånga utrymmen.
 Slangadapter för enkel montering på MILWAUKEE®-dammsugare.

Beskrivning	Antal i förpackning	Orderkvantitet	Artikelnummer	EAN-kod
SDS-Max dammsug	1	1	4932471991	4058546298906



Dammsug

Universal passform - Passar de flesta 28 & 30 mm bilningshämmare. Perfekt matchning med 28 mm MX FUEL™ bilningshämmare.
 Universal passform för spets- och flatmejslar.
 Smidig design för bättre åtkomst i trånga utrymmen.
 Adapter med slangklämma för enkel montering på MILWAUKEE®-dammsugare.

Beskrivning	Antal i förpackning	Orderkvantitet	Artikelnummer	EAN-kod
Dammsug	1	1	4932471992	4058546298913



SDS-Plus TCT kärnborr

Kärnborr för borrhammare upp till 4 kg.

Alla kärnborr har M16 x 2 gänga som passar både SDS-Plus och Hex 11 hållare.

Adaptor och pilotborr krävs.

Tillverkad i Tyskland

Inte lämplig för armerad betong.

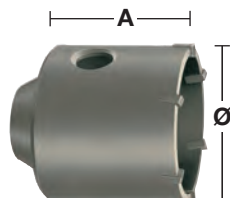
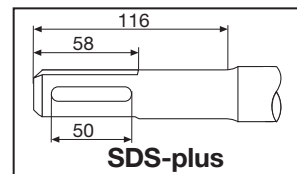

Ø (mm)	Total längd (mm) A	Antal i förpackning	Orderkvantitet	Artikelnummer	EAN-kod
35	58	1	1	4932344478	4002395312559
50	58	1	1	4932344479	4002395312566
65	50	1	1	4932344480	4002395312573
68	50	1	1	4932399099	4002395357031
82	50	1	1	4932344481	4002395312580
90	50	1	1	4932344482	4002395312597
100	50	1	1	4932480689	4058546409746

SDS-Plus TCT kärnborrssats

Innehåller: TCT kärnborr, 105 mm SDS-plus adapter och TCT centerborr Ø 8 x 120 mm samt insexnyckel.

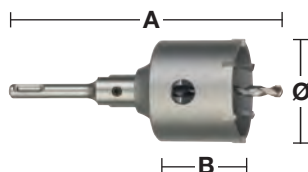

Ø (mm)	Total längd (mm) A	Arbetslängd (mm) B	Antal i förpackning	Orderkvantitet	Artikelnummer	EAN-kod
65	182	50	4	1	4932399295	4002395359097
68	182	50	4	1	4932399296	4002395359103
82	182	50	4	1	4932399297	4002395359110

SDS-Plus TCT kärnborradapter

Både SDS-plus och Hex adapterar innehåller insexnyckel och kräver pilotborr.

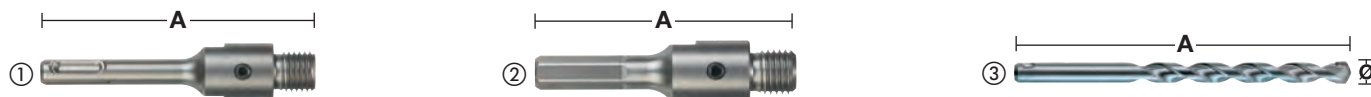

Beskrivning	Fäste	Ø (mm)	Total längd (mm) A	Antal i förpackning	Orderkvantitet	Artikelnummer	EAN-kod
① SDS-plusfäste.	SDS-Plus		105	2	1	4932399966	4002395366255
① SDS-Plus adapter till SDS-Max TCT kärnborr	SDS-Plus		115	1	1	4932480690	4058546409753
① SDS-plus fäste	SDS-Plus		370	2	1	4932399967	4002395366262
② Hex-fäste	11 mm Hex		90	2	1	4932399968	4002395366279
③ TCT Centerborr för murbruk, tegel etc.		8	120	1	1	4932399125	4002395357291



BORRA TILL MAX.

SDS-MAX MX4™-BORR

Milwaukee Tool är ledande inom utveckling av tillbehör och utrustning till den professionella arbetsplatsen. Vår oöverträffade strävan efter innovation har bland annat resulterat i nästa generation MX4™ SDS-MAX-borr, vårt mest kraftfulla och hållbara borr för de tuffaste applikationerna.

Efter otaliga timmar på arbetsplatser så har MILWAUKEE® skapat MX4™ SDS-MAX-borren för att erbjuda snabbaste prestanda och längsta livslängd vid borrning i armerad betong. Med MILWAUKEES exklusiva Target Tip-teknologi så är SDS-MAX större än standard SDS-Plus-borren, vilket innebär förbättrad noggrannhet och prestanda i armeringsjärn samt andra tunga applikationer.



NYHET



TARGET TIP- TEKNOLOGI



VASSA SPETSVINKLAR
FÖRBÄTTRAD BORRNING
I ARMERAD BETONG

2X

LIVSLÄNGD I ARMERAD BETONG*

* jmf. med föregående generation

4-SIDIG SPÅRGEOMETRI*

FÖR SNABBARE BORRNING

PRECISIONSTEKNIK FRÅN TYSKLAND



NYHET
TARGET TIP-
TEKNOLOGI



**PGM-
KLASSADE**

FÖR EXAKT BORRNING

*Variabel 4-sidig spårgeometri för diametrar på upp till 16 mm, alla större diametrar har variabel 2-sidig spårgeometri.

SDS-Max MX4 borr - 4-skärs

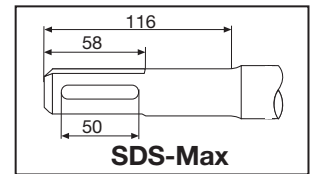
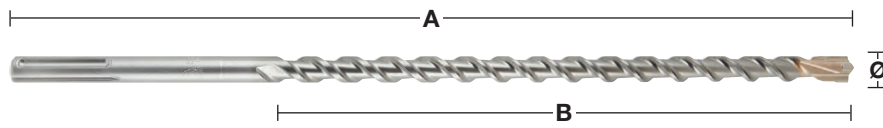

Ø (mm)	Total längd (mm) A	Arbetslängd (mm) B	Förborring	Antal i förpackning	Orderkvantitet	Artikelnummer	EAN-kod
12	340	200		1	1	4932352750	4002395374083
12	540	400	✓	1	1	4932352751	4002395374090
12	690	550		1	1	4932430727	4002395383887
14	340	200		1	1	4932352752	4002395374106
14	540	400	✓	1	1	4932352753	4002395374113
15	340	200		1	1	4932352754	4002395374120
15	540	400	✓	1	1	4932352755	4002395374137
16	340	200		1	1	4932352756	4002395374144
16	540	400	✓	1	1	4932352757	4002395374151
16	940	800	✓	1	1	4932352758	4002395374168
16	1320	1180	✓	1	1	4932352759	4002395374175
18	340	200		1	1	4932352760	4002395374182
18	540	400	✓	1	1	4932352761	4002395374199
18	940	800	✓	1	1	4932352762	4002395374205
18	1320	1180	✓	1	1	4932352763	4002395374212
20	320	200		1	1	4932352764	4002395374229
20	520	400	✓	1	1	4932352765	4002395374236
20	920	800	✓	1	1	4932352766	4002395374243
20	1320	1200	✓	1	1	4932352767	4002395374250
22	320	200		1	1	4932352768	4002395374267
22	520	400	✓	1	1	4932352769	4002395374274
22	920	800	✓	1	1	4932352770	4002395374281
22	1320	1200	✓	1	1	4932352771	4002395374298
24	320	200		1	1	4932352772	4002395374304
24	520	400	✓	1	1	4932352773	4002395374311
25	320	200		1	1	4932352774	4002395374328
25	520	400	✓	1	1	4932352775	4002395374335
25	920	800	✓	1	1	4932352776	4002395374342
25	1320	1200	✓	1	1	4932352777	4002395374359
26	520	400		1	1	4932430728	4002395383894
28	370	250		1	1	4932352778	4002395374366
28	570	450	✓	1	1	4932352779	4002395374373
28	670	550	✓	1	1	4932352780	4002395374380
28	920	800	✓	1	1	4932352781	4002395374397
28	1320	1200	✓	1	1	4932352782	4002395374403
30	370	250		1	1	4932352783	4002395374410
30	570	450		1	1	4932352784	4002395374427
30	920	800		1	1	4932430729	4002395383900
32	370	250		1	1	4932352785	4002395374434
32	570	450		1	1	4932352786	4002395374441
32	920	800	✓	1	1	4932352787	4002395374458
32	1320	1200	✓	1	1	4932352788	4002395374465
35	370	250		1	1	4932352789	4002395374472
35	570	450		1	1	4932352790	4002395374489
35	920	800	✓	1	1	4932352791	4002395374496
38	370	250		1	1	4932352792	4002395374502
38	570	450		1	1	4932352793	4002395374519
40	370	250		1	1	4932352794	4002395374526
40	570	450	✓	1	1	4932352795	4002395374533
40	920	800	✓	1	1	4932352796	4002395374540
40	1320	1200	✓	1	1	4932352797	4002395374557
45	570	450		1	1	4932352798	4002395374564
45	920	800		1	1	4932430730	4002395383917
50	570	450		1	1	4932430731	4002395383924
52	570	450		1	1	4932352799	4002395374571
SDS-Max 5-delars borrarssats							
Ø 16 / 18 x 540 mm och Ø 20 / 22 / 25 x 520 mm.				5	1	4932352800	4002395374588

✓ Förborra med ett kortare borr med samma diameter

Övriga längder tillgänglig på begäran

SDS-Max TCT tunnelborr - Tillverkad i ett stycke

NYHET

Stålverktyg tillverkad i ett stycke
 Premium centreringsborr med 3 skär
 Massivt huvud med 3 stora dammborttagningskanaler
 Armeringsjärnsfasningar för att förhindra skador på sidospetsar när man träffar armeringjärn
 Lämplig för armerad betong
 Tillverkad i Tyskland

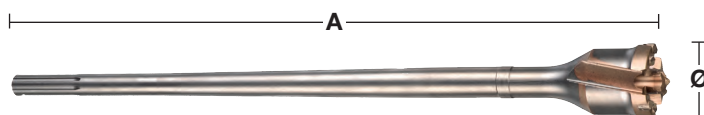
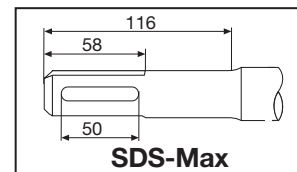

Ø (mm)	Total längd (mm) A	Antal i förpackning	Orderkvantitet	Artikelnummer	EAN-kod
40	550	1	1	4932492053	4058546414207
45	550	1	1	4932492054	4058546414214
45	990	1	1	4932492055	4058546414221
55	550	1	1	4932492056	4058546414238
55	990	1	1	4932492057	4058546414245
65	550	1	1	4932492058	4058546414252
65	990	1	1	4932492059	4058546414269
80	550	1	1	4932492060	4058546414276
80	990	1	1	4932492061	4058546414283

SDS-Max TCT kärnbör - Tillverkad i ett stycke

Tillverkad i ett stycke.
 Längre livslängd.
 Levereras med centerbör och demonteringsverktyg.
 Tillverkade i Tyskland.
 Ej till armerad betong

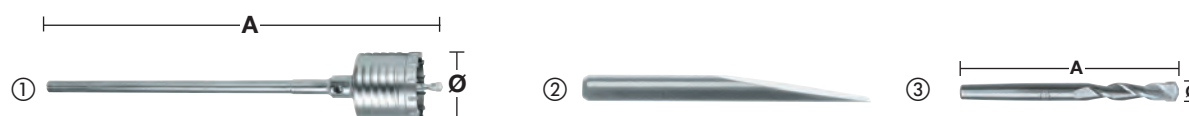

Beskrivning	Ø (mm)	Total längd (mm) A	Antal i förpackning	Orderkvantitet	Artikelnummer	EAN-kod
①	50	290	1	1	4932399373	4002395359905
	50	550	1	1	4932373884	4002395353132
	68	290	1	1	4932399374	4002395359912
	68	550	1	1	4932373885	4002395353149
	80	290	1	1	4932399375	4002395359929
	80	550	1	1	4932373886	4002395353156
	100	550	1	1	4932373888	4002395353170
	125	550	1	1	4932373889	4002395353187
	150	550	1	1	4932373890	4002395353194
② Demonteringsverktyg			1	1	4932399021	4002395356065
③ Pilotbör	11	120	1	1	4932245967	4002395307111

SDS-Max TCT kärnborr - 2-delad design

Passar ej till borrhämmare > 10 kg.

Tillverkade i Tyskland

Ej till armerad betong

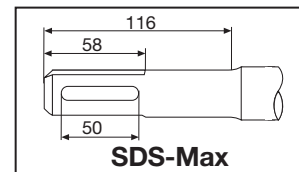
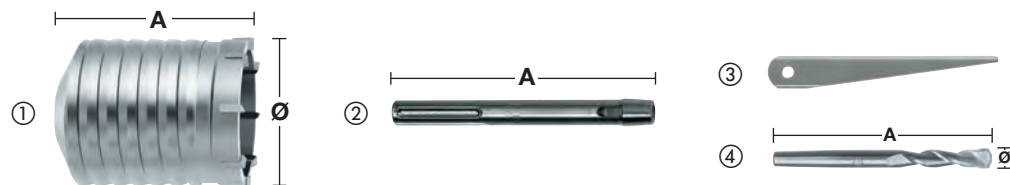

Beskrivning	Ø (mm)	Total längd (mm) A	Antal i förpackning	Orderkvantitet	Artikelnummer	EAN-kod
① TCT kärnborr	40	100	1	1	4932245992	4002395307180
	50	100	1	1	4932430732	4002395383931
	60	100	1	1	4932430733	4002395383948
	65	100	1	1	4932245994	4002395307203
	68	100	1	1	4932430734	4002395383955
	80	100	1	1	4932245995	4002395307210
	90	100	1	1	4932430735	4002395383962
	100	100	1	1	4932367304	4002395336432
	125	100	1	1	4932367306	4002395336456
	150	100	1	1	4932367308	4002395336470
② Skaft - SDS-Max	-	180	1	1	4932343667	4002395315932
	-	450	1	1	4932343670	4002395315949
③ Demonteringsverktyg	-	-	1	1	4932604214	4002395311231
④ Pilotbör	11	120	1	1	4932245967	4002395307111

Adapter för SDS-Max till SDS-Plus chuck



Beskrivning	Verktögsfäste	Bitsfäste	Antal i förpackning	Orderkvantitet	Artikelnummer	EAN-kod
SDS-Max till SDS-Plus-adaptör	SDS-Max	SDS-Plus	1	1	4932359490	4002395325795

SDS-Max Vario förlängningssystem

Flexibelt verktygssystem: anpassas efter önskad längd kombinerat med kärnborr eller tunnelborr.
Rekommenderas att maximalt använda 3 förlängningstillsatser.

Kostnadseffektiv: olika borrarstorlekar kan enkelt bytas och snabbt sättas samman.

Passar borrhämmare upp till 8 kg.

Vario tunnelborr (inkl. gängad tapp)

Inte lämplig för armerad betong

Beskrivning	Ø (mm)	Total längd (mm) A	Antal i förpackning	Orderkvantitet	Artikelnummer	EAN-kod
① SDS-Max adapter	-	195	1	1	4932430736	4002395383979
② Vario förlängare inkl. gängad tapp	25	280	1	1	4932430737	4002395383986
③ Vario gängad tapp	-	-	1	1	4932430738	4002395383993
④ Vario gängad tapp konisk anslutning 1:8 för TCT kärnborr	-	-	1	1	4932430748	4002395384099
⑤ TCT kärnborr	40	100	1	1	4932245992	4002395307180
	50	100	1	1	4932430732	4002395383931
	60	100	1	1	4932430733	4002395383948
	65	100	1	1	4932245994	4002395307203
	68	100	1	1	4932430734	4002395383955
	80	100	1	1	4932245995	4002395307210
	90	100	1	1	4932430735	4002395383962
	100	100	1	1	4932367304	4002395336432
	125	100	1	1	4932367306	4002395336456
	150	100	1	1	4932367308	4002395336470
⑥ Demonstreringsverktyg	-	-	1	1	4932604214	4002395311231
⑦ Pilotbör	11	120	1	1	4932245967	4002395307111
⑧ Tunnelbör (inkl. gängad tapp)	30	150	1	1	4932430739	4002395384006
	35	150	1	1	4932430740	4002395384013
	40	150	1	1	4932430743	4002395384044
	45	150	1	1	4932430744	4002395384051
	55	150	1	1	4932430745	4002395384068
	60	150	1	1	4932430741	4002395384020
	68	150	1	1	4932430746	4002395384075
	80	150	1	1	4932430747	4002395384082
	90	150	1	1	4932430742	4002395384037

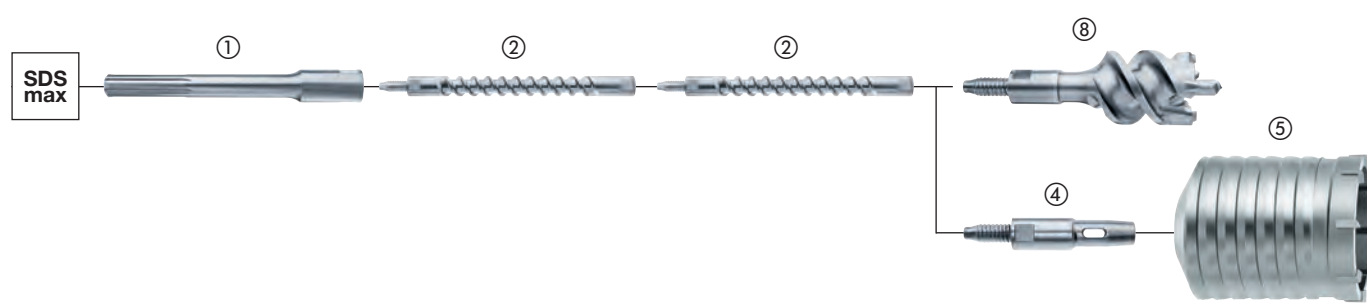
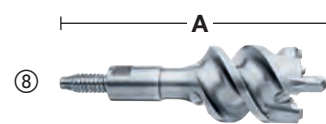
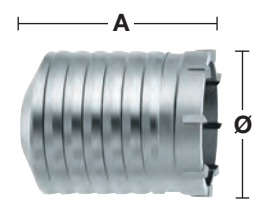

Drill Connect

Det innovativa och patenterade Drill Connect-systemet är den ultimata lösningen för alla som önskar större flexibilitet vid borring med stora diameter.

Flexibel:

Drill Connect fungerar som en länk mellan maskin och hammarborr. I den ena änden passar systemet till alla borrar, borkronor och tunnelbollar med SDS-Max fäste. I den andra änden mellan maskinen och Drill Connect är det plats för förlängare i flera olika längder.

Kostnadseffektivt:

Professionella användare vill alltid ha användning för både långa och korta borrar. Beroende på användningsområde ska de ibland dessutom ha samma diameter. Men nu kan antalet borrar reduceras med hjälp av Drill Connect-systemet som gör det möjligt att byta mellan olika diametrar och längder på ett snabbt och enkelt sätt. Detta innebär att du med fördel kan köpa korta borrar, som är billigare, för att sedan öka längden med den prisvärda förlängaren som passar till samtliga borrar. Det betyder även att verktygslådan blir lättare och mer överskådlig med färre delar.

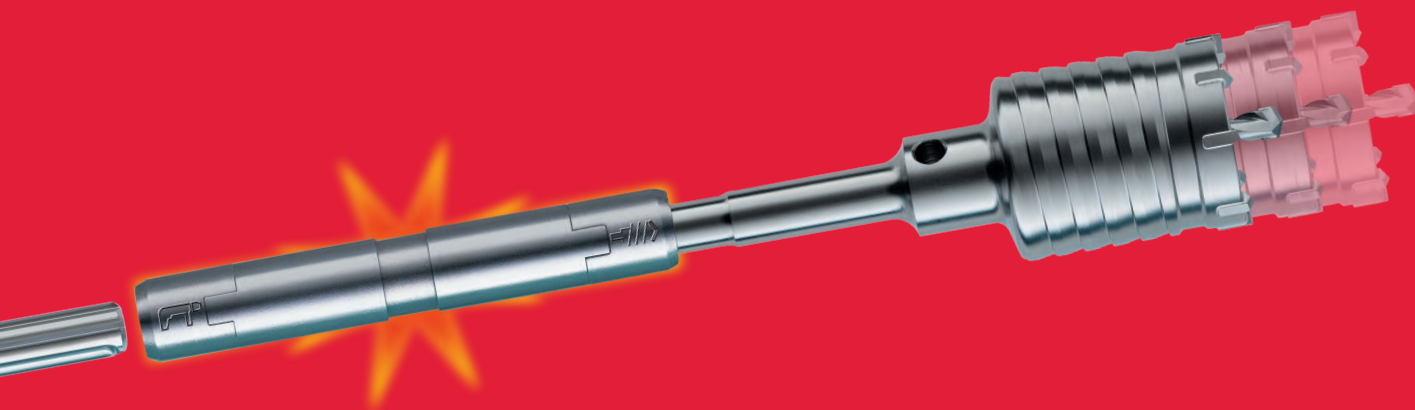

100% Kraft:

Drill Connect säkrar en snabb och säker förbindelse mellan maskinen och borret och säkerställer därför att 100% av slagkraften når fram till borrarspetsen.



Lägre vikt:

Kombinationen med ett kort borr och en förlängare med en diameter på 18 mm reducerar den totala vikten med upp till 15%.

- Vi rekommenderar att rengöra Drill Connect från betongdamm och regelmässigt smörja in den med fett (ID-nr. 4932352273).
- Drill Connect är enbart lämpad för borrar med en diameter över 32 mm och borrarhammare upp till 8 kg.

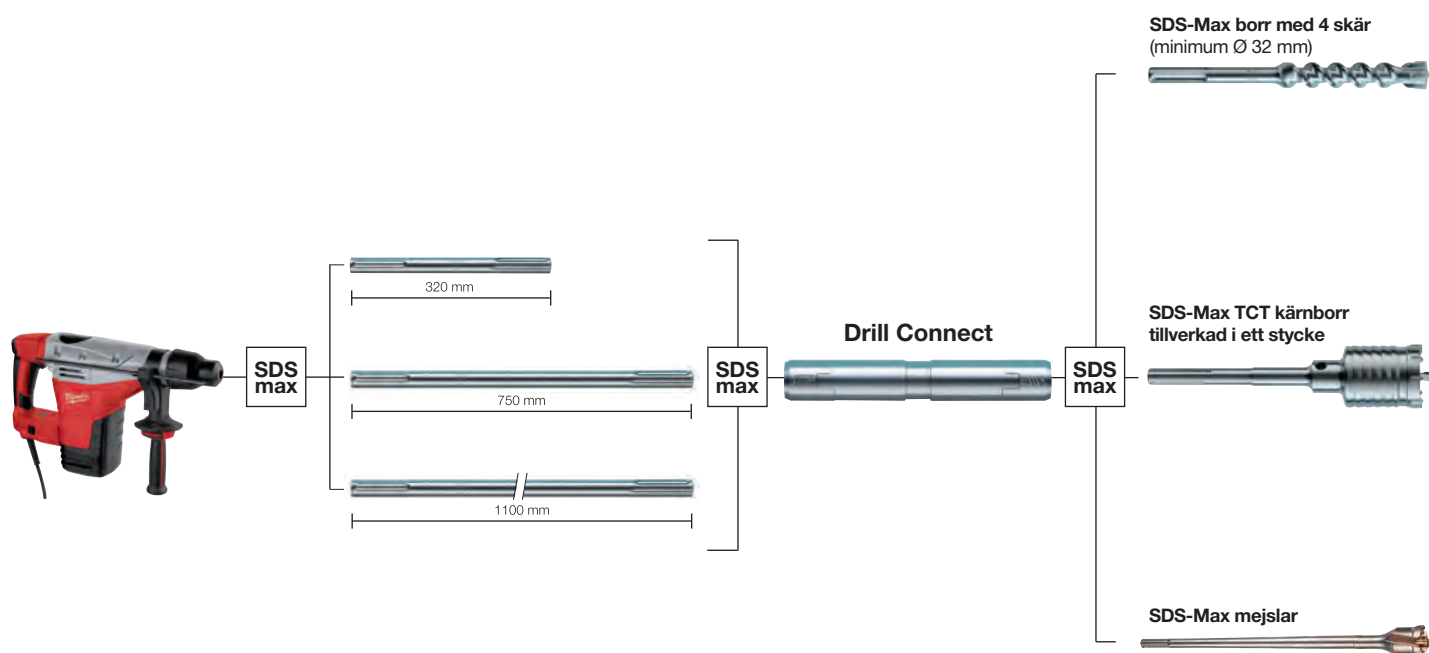

Drill connect

Lämpar sig endast för borrarverktyg som har en större diameter än 32 mm.
För användning med borrarhammare upp till 8kg.

Beskrivning	Verktysfäste	Drill connect fäste	Total längd (mm) A	Antal i förpackning	Orderkvantitet	Artikelnummer	EAN-kod
Borranslutning	SDS-Max	SDS-Max	190	1	1	4932399128	4002395357321

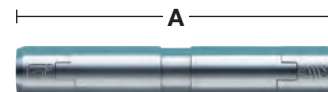

Förlängare

Beskrivning	Verktysfäste	Drill connect fäste	Längd (mm) A	Antal i förpackning	Orderkvantitet	Artikelnummer	EAN-kod
SDS-Max förlängare	SDS-Max	SDS-Max	320	1	1	4932399242	4002395358533
SDS-Max förlängare	SDS-Max	SDS-Max	750	1	1	4932399129	4002395357338
SDS-Max förlängare	SDS-Max	SDS-Max	1100	1	1	4932399243	4002395358540

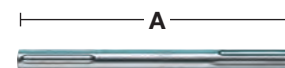

Fett

Fettet har utformats för att effektivt smörja och skydda både verktyget och tillbehören för ökad livslängd
Applicera en mindre mängd fett direkt på borrets-, mejslens- eller kärnborrets skaft etc.
Innehåller 50g.

Beskrivning	Antal i förpackning	Orderkvantitet	Artikelnummer	EAN-kod
Fett	1	1	4932352273	4002395369324
Diskdisplay med 15 x smörjfettstuber	15	1	4932352274	4002395369331





Nothing but **HEAVY DUTY.**[™]

SLEDGE[™] MEJSLAR

2X

LÄNGRE LIVSLÄNGD

*VS STANDARD-MEJSLAR

Våra SLEDGE[™]-mejslar håller sig skarpa längre. Förstärkta kanter ger maximal hållbarhet och minskat slitage under mejselns livslängd. Vi har konstruerat dessa mejslar för att bibehålla de vassare kanterna vilket ger ökad produktivitet dessutom med en optimerad spets för snabb brytning av betong, rost, och asfalt.

Varken omslipning eller omhårdning behövs vilket innebär minskad stilleståndstid. Tillverkade av högkvalitativt stål för maximal hållbarhet och längre livslängd i betong jämfört med våra standard-mejslar. För användning med SDS-Plus- och Max-hammare.



EXTRA LÅNG
SLAGYTA



**SJÄLVSLIPANDE
SPETS**



TILLVERKADE I
TYSKLAND



OMSLIPAD SPETS

FÖRBLIR VASSARE, MED BÄSTA PRESTANDA
OCH FÄRRE FASTKÖRNINGAR

Skanna
QR-kod och
se video



SDS-Plus SLEDGE™ självslipande mejslar

Upp till 2x längre livslängd jämfört med standardmejslar.

Självslipande spets.

Extra lång arbetslängd för mer materialavlägsnande.

Spetsen håller sig skarp längre och undgår att köra fast.

Tillverkad i Tyskland.

Beskrivning	Total längd (mm)	Bladbredd (mm)	Antal i förpackning	Orderkvantitet	Artikelnummer	EAN-kod
① SDS-Plus SLEDGE™ spetsmejsel	250	-	1	1	4932478262	4058546344399
			10	1	4932478272	4058546344498
② SDS-Plus SLEDGE™ flatmejsel	250	20	1	1	4932478263	4058546344405
			10	1	4932478273	4058546344504
③ SDS-Plus SLEDGE™ bred mejsel	250	40	1	1	4932478264	4058546344412
④ SDS-Plus SLEDGE™ kakelmejsel	250	50	1	1	4932478265	4058546344429



SDS-Max SLEDGE™ självslipande mejslar

Upp till 2x längre livslängd jämfört med standardmejslar.

Självslipande spets.

Extra lång arbetslängd för mer materialavlägsnande.

Spetsen håller sig skarp längre och undgår att köra fast.

Tillverkade i Tyskland.

Beskrivning	Total längd (mm)	Bladbredd (mm)	Antal i förpackning	Orderkvantitet	Artikelnummer	EAN-kod
① SDS-Max SLEDGE™ spetsmejsel	400	-	1	1	4932478266	4058546344436
			20	1	4932478274	4058546344511
② SDS-Max SLEDGE™ flatmejsel	400	25	1	1	4932478267	4058546344443
			20	1	4932478275	4058546344528
③ SDS-Max SLEDGE™ 2 bredmejsel	380	50	1	1	4932478268	4058546344450
④ SDS-Max SLEDGE™ 3 bredmejsel	300	80	1	1	4932478269	4058546344467
⑤ SDS-Max SLEDGE™ kakelmejsel	380	50	1	1	4932478270	4058546344474
⑥ SDS-Max SLEDGE™ kakelmejsel	300	50	1	1	4932478271	4058546344481
⑦ SDS-Max golvskrapa	635	152	1	1	4932480474	4058546407599
SDS-Max golvskrapa serviceset (10-del)			10	1	4932480475	4058546407605
1 x blad 152x180x1,5 mm, 1 x klämlad, 4 x muttrar, 4 x försänkta bultar						

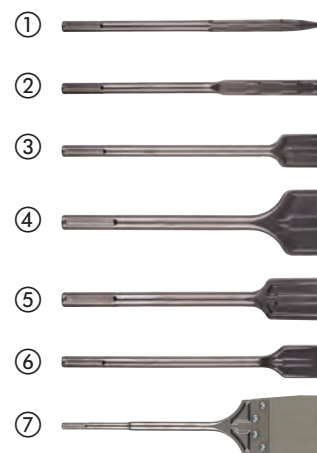

SDS-Plus mejslar

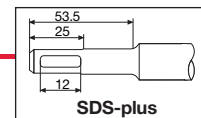

Beskrivning	Total längd (mm)	Bladbredd (mm)	Antal i förpackning	Orderkvantitet	Artikelnummer	EAN-kod
① SDS-Plus tunn spetsmejsel	180	-	1	1	4932451731	4002395276813
② SDS-plus spetsmejsel.	250	-	1	1	4932339625	4002395304813
③ SDS-Plus flatmejsel	180	14	1	1	4932451732	4002395276820
④ SDS-plus flatmejsel	250	20	1	1	4932339626	4002395304820
⑤ SDS-Plus bredmejsel	250	40	1	1	4932367146	4002395334377
⑥ 3-delars SDS-plus mejselset - 1x spetsmejsel, 1x flatmejsel, 1x bredmejsel	250	-	3	1	4932430001	4002395376629
⑦ SDS-Plus kakelmejsel	250	40	1	1	4932353424	4002395320202
⑧ SDS-Plus hålmejsel	250	22	1	1	4932339627	4002395304837
⑨ SDS-Plus bred kakelmejsel	165	75	1	1	4932352344	4002395370030
⑩ SDS-Plus komplett skrapa	250	100	1	1	4932352919	4002395375776
Extra 1 mm tjockt blad med 3 st skruvar och muttrar	-	-	1	1	4932352920	4002395375783
⑪ SDS-Plus fogmejsel	125 200	32 32	1 1	1 1	4932472029 4932472030	4058546324254 4058546324261
⑫ SDS-Plus vingmejsel	250	22	1	1	4932479900	4058546376949

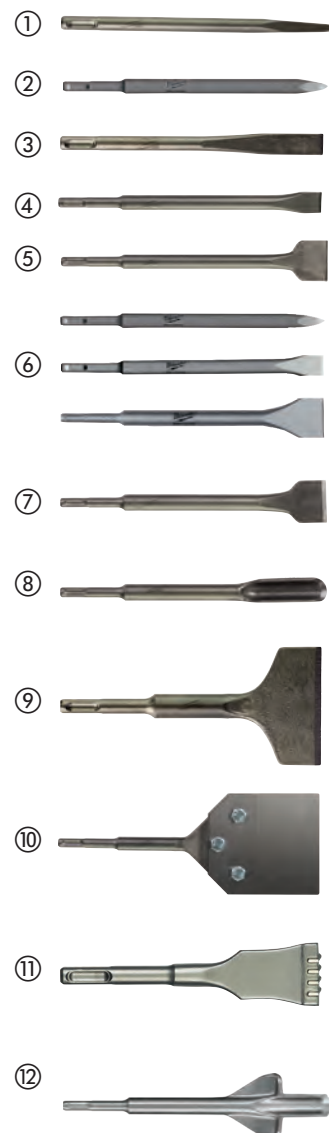

SDS-Max mejslar

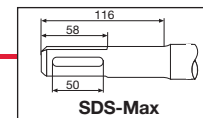

Beskrivning	Total längd (mm)	Bladbredd (mm)	Antal i förpackning	Orderkvantitet	Artikelnummer	EAN-kod	
① SDS-Max spetsmejsel	280	-	1	1	4932343734	4002395317509	①
	400	-	1	1	4932343735	4002395317516	
	400	-	20	1	4932399302	4002395359165	
	600	-	1	1	4932343736	4002395317523	
② SDS-Max flatmejsel	280	25	1	1	4932343737	4002395317530	②
	400	25	1	1	4932343738	4002395317547	
	400	25	20	1	4932399303	4002395359172	
	600	25	1	1	4932343739	4002395317554	
③ SDS-Max bredmejsel	400	50	1	1	4932343743	4002395317592	③
	300	80	1	1	4932343744	4002395317608	
④ SDS-Max kakelmejsel	300	115	1	1	4932343745	4002395317615	④
	300	80	1	1	4932399234	4002395358489	
⑤ SDS-Max hålmejsel	300	26	1	1	4932343740	4002395317561	⑤
⑥ SDS-Max vingmejsel	380	35	1	1	4932343746	4002395317622	⑥
⑦ SDS-Max spadmejsel	400	110	1	1	4932343747	4002395317639	⑦
⑧ SDS-Max ytbehandling/krysshammare	240	50	1	1	4932352918	4002395375769	⑧
	220	∅ 13.3	1	1	4932451354	4002395159031	
	220	∅ 16.6	1	1	4932451355	4002395159048	
⑨ SDS-Max hållare för jordspett	220	∅ 22.2	1	1	4932451356	4002395159055	⑨
	280	38	1	1	4932472031	4058546324278	
⑩ SDS-Max fogmejsel							⑩

Koniskt universalfäste

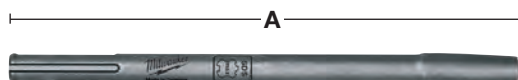

Beskrivning	Total längd (mm) A	Antal i förpackning	Orderkvantitet	Artikelnummer	EAN-kod
Koniskt universalfäste SDS-Max	300	1	1	4932343771	4002395317745

21 mm Hex mejslar

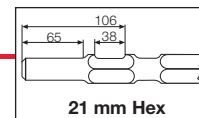

Beskrivning	Total längd (mm)	Bladbredd (mm)	Antal i förpackning	Orderkvantitet	Artikelnummer	EAN-kod
	380	-	1	1	4932479212	4058546370060
① 21 mm Hex spetsmejsel	460	-	1	1	4932492776	4058546476472
	600	-	1	1	4932479213	4058546370077
	380	24	1	1	4932479214	4058546370084
② 21 mm Hex flatmejsel	460	25	1	1	4932492777	4058546476489
	600	24	1	1	4932479215	4058546370091
	300	50	1	1	4932479216	4058546370107
③ 21 mm Hex bred flatmejsel	300	75	1	1	4932479217	4058546370114
	450	100	1	1	4932479218	4058546370121
④ 21 mm K-Hex spadmejsel	300	-	1	1	4932479219	4058546370138
⑤ 21 mm koniskt fäste hex	120	120	1	1	4932479220	4058546370145
⑥ 21 mm Hex komp. platta						





28 mm Hex-mejslar

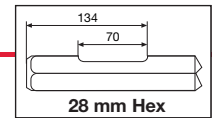

Beskrivning	Total längd (mm)	Bladbredd (mm)	Antal i förpackning	Orderkvantitet	Artikelnummer	EAN-kod
① 28 mm Hex 400 mm spetsmejsel	400	-	1	1	4932459774	4058546029463
② 28 mm Hex flatmejsel	400	35	1	1	4932459775	4058546029470
③ 28 mm Hex bred flatmejsel	400	80	1	1	4932459776	4058546029487
④ 28 mm Hex spadmejsel	400	125	1	1	4932479221	4058546370152
⑤ 28 mm Hex asfaltmejsel	440	115	1	1	4932479222	4058546370169
⑥ 28 mm koniskt fäste Hex	390	-	1	1	4932479223	4058546370176
⑦ 28 mm Hex komp. platta	200	200	1	1	4932479224	4058546370183

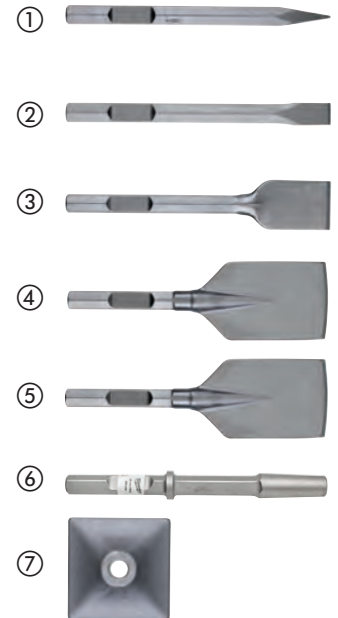



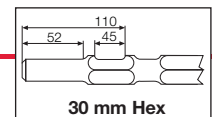

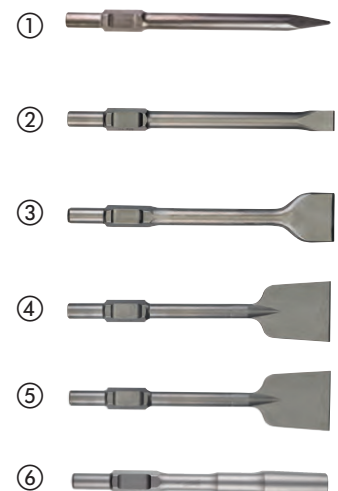

30 mm Hex-mejslar



Beskrivning	Total längd (mm)	Bladbredd (mm)	Antal i förpackning	Orderkvantitet	Artikelnummer	EAN-kod
① 30 mm Hex spetsmejsel	400	-	1	1	4932464162	4058546221072
② 30 mm Hex flatmejsel	400	32	1	1	4932464163	4058546221089
③ 30 mm Hex bredmejsel	400	75	1	1	4932479225	4058546370190
④ 30 mm Hex spadmejsel	400	125	1	1	4932479244	4058546370381
⑤ 30 mm Hex asfaltmejsel	400	115	1	1	4932479245	4058546370398
⑥ 30 mm koniskt fäste Hex	360	-	1	1	4932479226	4058546370206

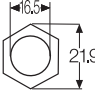
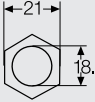

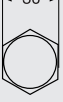
Namn		Ovanifrån	Passar till
① SDS-plus	Borr		AEG, MILWAUKEE®, Bosch, Dewalt, Hilti, Hitachi, Kango, Makita, Ryobi
① SDS-plus	Mejsel		AEG, MILWAUKEE®, Bosch, Dewalt, Hilti, Hitachi, Kango, Makita, Ryobi
② SDS-Max	Borr		AEG, MILWAUKEE®, Bosch, Dewalt, Hilti, Hitachi, Kango, Makita, Ryobi
② SDS-Max	Mejsel		AEG, MILWAUKEE®, Bosch, Dewalt, Hilti, Hitachi, Kango, Makita, Ryobi
③ 21 mm Hexagon	Borr		Hitachi, Kango, Makita, MILWAUKEE®
④ 21 mm Hexagon	Mejsel		Hitachi, Kango, Makita, MILWAUKEE®
⑤ 28 mm Hexagon	Mejsel		AEG, MILWAUKEE®
⑥ 30 mm Hexagon	Mejsel		Atlas Copco, Kango, MILWAUKEE®

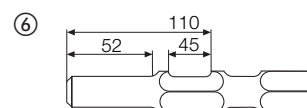
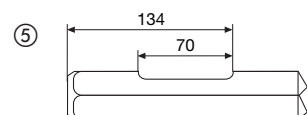
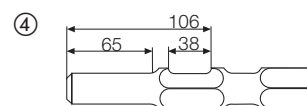
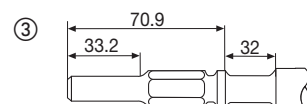
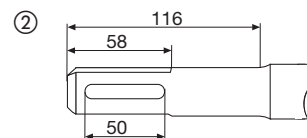

2-SKÄRS KARBIDSPETS



- Funkar i betong, tegel, takpannor, tunnmetall, trä, PVC, gips etc.
- Populära hos rörläggare tack vare borrets mångsidighet

VIT SPIRAL



- Lätt att identifiera borret i verktygsväska
- Marknadens första borrhör med vit spiral

HEX-FÄSTE



- Passar tillsammans med vanliga chuckar
- Säkerställer bra grepp i chucken



MULTIMATERIAL- BORR

Våra multimaterialborr är de mest mångsidiga borren som är konstruerade för att hantera material som tegel, block, betong, stål, aluminium, keramiska plattor, trä, PVC och gips. Den aggressiva hårdmetallspetsen ger upp till 10 gånger längre livslängd och upp till 85% snabbare borrhastigheter i metall. Borren är utrustade med ett 1/4" hex-fäste.



Multimaterialborr

Slagtåliga: Konstruerad för användning med slagskruvdragare och alla typer av 3-chuckverktyg som roterande borrar / skruvdragare och slagborrmaskiner.

Hex-fäste upp till 260 mm total längd, 3-plansfäste med total längd på 400 mm borrar.

Tungsten karbidspets (TCT) borrar möjliggör borrar i betong, tegel, takpannor, lättbetong, tunn metall, aluminium, mjuka till medelhårda keramiska plattor, alla träslag och PVC.

Vit spiral för att enkelt kunna identifiera borrar i verktygslådan.

Ø (mm)	Total längd (mm)	Arbetslängd (mm)	Antal i förpackning	Orderkvantitet	Artikelnummer	EAN-kod
3	90	45	1	1	4932471091	4058546287191
4	90	45	1	1	4932471092	4058546287207
5	100	50	1	1	4932471093	4058546287214
5.5	100	50	1	1	4932471094	4058546287221
5.5	150	90	1	1	4932471095	4058546287238
6	100	50	1	1	4932471096	4058546287245
6	150	90	1	1	4932471097	4058546287252
6	200	140	1	1	4932471098	4058546287269
6	400	340	1	1	4932471099	4058546287276
6.5	150	100	1	1	4932471100	4058546287283
6.5	200	140	1	1	4932471101	4058546287290
6.5	400	340	1	1	4932471102	4058546287306
7	100	50	1	1	4932471103	4058546287313
8	120	60	1	1	4932471104	4058546287320
8	260	200	1	1	4932471105	4058546287337
8	400	340	1	1	4932471106	4058546287344
10	120	60	1	1	4932471107	4058546287351
10	260	200	1	1	4932471108	4058546287368
10	400	340	1	1	4932471109	4058546287375
12	150	90	1	1	4932471110	4058546287382
12	260	260	1	1	4932471111	4058546287399
Multimaterial borrar (8-del)						
Ø 4 x 90 mm, Ø 5 / 5 / 6 / 6 x 100 mm, Ø 8 / 10 x 120 mm, Ø 12 x 150 mm			8	6	4932471112	4058546287405
Multimaterial borrar (8-del)						
Ø 4 x 90mm, Ø 5 / 5.5 / 5.5 x 100mm, Ø 6 / 7 x 100mm, Ø 8 / 10 x 120mm			8	6	4932471113	4058546287412



Premium Murborr - treplansfäste

Tungsten karbidspets (TCT) borrar möjliggör borrar i betong, hålmursblock, murbruk, skiffer och granit.

Från Ø 5 mm har borret ett treplansfäste som förhindrar att borret glider i chucken.

Ø3 & 4 mm borrar har runt fäste.

Röd spiral för att enkelt identifiera borret i verktygslådan.

Kan användas både i hammar- och borrläge.

Ø (mm)	Total längd (mm)	Arbetslängd (mm)	Antal i förpackning	Order- kvantitet	Artikel- nummer	EAN-kod
3	90	45	1	1	4932471167	4058546287955
4	90	45	1	1	4932471169	4058546287979
5	100	50	1	1	4932471171	4058546287993
5.5	100	50	1	1	4932471173	4058546288013
6	100	50	1	1	4932471175	4058546288037
6	150	90	1	1	4932471176	4058546288044
6.5	100	50	1	1	4932471178	4058546288068
6.5	150	90	1	1	4932471179	4058546288075
7	100	50	1	1	4932471180	4058546288082
7	150	90	1	1	4932471181	4058546288099
8	100	50	1	1	4932471182	4058546288105
8	150	90	1	1	4932471183	4058546288112
10	150	90	1	1	4932471186	4058546288143
10	260	200	1	1	4932471187	4058546288150
12	150	90	1	1	4932471188	4058546288167
12	260	200	1	1	4932471189	4058546288174
14	150	90	1	1	4932471190	4058546288181
14	260	200	1	1	4932471191	4058546288198
Premium murborrsats (8-del)						
Ø 4 x 90 mm, Ø 5 / 5.5 / 5.5 / 6 / 7 x 100 mm, Ø 8 / 10 x 150 mm			8	6	4932471193	4058546288211
Premium murborrsats (8-del)						
Ø 4 x 90 mm, Ø 5 / 5 / 6 / 6 x 100 mm, Ø 8 / 10 / 12 x 150 mm			8	6	4932471192	4058546288204



Glas- / kakelborr

Lämplig för borrar i icke härdat glas, mjuka till medelhårda kakelplattor och keramik.

Slipad karbid för snabbare borrar.

Förstärkt karbidspets för ökad hållbarhet.

Röd spets.

Från storlek 5 mm Ø levereras glas- och kakelborren med ett treplansfäste som förhindrar att borret glider i chucken.

Ø (mm)	Antal i förpackning	Order- kvantitet	Artikel- nummer	EAN-kod		
3	1	1	4932471955	4058546298548		
4	1	1	4932471956	4058546298555		
5	1	1	4932471957	4058546298562		
5.5	1	1	4932471855	4058546297541		
6	1	1	4932471958	4058546298579		
6.5	1	1	4932471856	4058546297558		
7	1	1	4932471857	4058546297565		
8	1	1	4932471959	4058546298586		
10	1	1	4932471960	4058546298593		
12	1	1	4932471961	4058546298609		
14	1	1	4932471858	4058546297572		
16	1	1	4932471859	4058546297589		
Glas- och kakelborr set (5-delar)						
Ø 4 / 5 / 2 x 6 / 8			5	12	4932479948	4058546377427



Mur- och stenborr

Diamantslipad slagborrspets i hårdmetall med två skär.

För borring i tegel, kakel, betong, gips, skiffer, hålmursblock, keramiska plattor, klinkers och alla slags natursten.

Från Ø 13 mm så har borret en kant på fästet som förhindrar att borret glider i chucken.

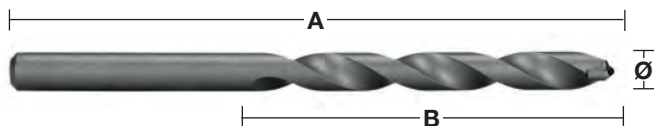

Ø (mm)	Total längd (mm) A	Arbetslängd (mm) B	Antal i förpackning	Orderkvantitet	Artikelnummer	EAN-kod
3	70	40	1	1	4932363630	4002395332007
3.5	80	45	1	1	4932399916	4002395365746
4	85	50	1	1	4932363631	4002395332014
4.5	85	50	1	1	4932363632	4002395332021
5	85	50	1	1	4932363633	4002395332038
5	150	90	1	1	4932363634	4002395332045
5.5	85	50	1	1	4932363635	4002395332052
5.5	150	90	1	1	4932367035	4002395333998
6	100	60	1	1	4932363636	4002395332069
6	150	90	1	1	4932363637	4002395332076
6	600	550	1	1	4932352506	4002395371648
6.5	100	60	1	1	4932363638	4002395332083
6.5	150	90	1	1	4932367036	4002395334605
7	100	60	1	1	4932363639	4002395332090
7	150	90	1	1	4932367037	4002395334612
7.5	100	60	1	1	4932399917	4002395365753
8	120	80	1	1	4932363640	4002395332106
8	200	150	1	1	4932363641	4002395332113
8	400	350	1	1	4932399384	4002395360017
8	600	550	1	1	4932352507	4002395371655
8.5	120	80	1	1	4932363642	4002395332120
9	120	80	1	1	4932363643	4002395332137
9.5	120	80	1	1	4932399919	4002395365777
10	120	80	1	1	4932363644	4002395332144
10	200	150	1	1	4932363645	4002395332151
11	150	85	1	1	4932363646	4002395332168
12	150	85	1	1	4932363647	4002395332175
12	200	150	1	1	4932363648	4002395332182
12	600	550	1	1	4932352510	4002395371686
13	150	90	1	1	4932363649	4002395332199
13	400	350	1	1	4932352512	4002395371709
14	150	90	1	1	4932363650	4002395332205
14	600	550	1	1	4932352513	4002395371716
16	160	100	1	1	4932373914	4002395353446
16	400	350	1	1	4932399388	4002395360055
18	400	350	1	1	4932352515	4002395371730
20	160	100	1	1	4932399230	4002395358441
20	400	350	1	1	4932399389	4002395360062

①



②



①	Murborrsats (5 delar) Ø 4 / 5 / 6 / 8 / 10 mm.	5	1	4932480157	4058546404420
②	Murborrsats (8 delar) Ø 3 / 4 / 5 / 6 / 7 / 8 / 9 / 10 mm	8	1	4932480158	4058546404437

Slagtåliga träspiralborr

Lämpliga att använda tillsammans med alla typer av batteridrivna- / nätdrivna bormaskiner och även slagskruvdragare
Möjliggör borrar med mindre ansträngning, borrar med en hand, borrar på stege eller ovanför huvudet med mindre risk för skador om maskinen kör fast

Speciell härdningsprocess säkerställer ett extra hårt fäste, tålig spets och precis lagom flexibel borkropp

Den nya MILWAUKEE® spetsgeometrin med förskär som går ända intill centerspetsen, ger snabb borttagning av spån och möjliggör kontinuerlig matning

Den 20°vinkeln på förskäret ger en effektiv borttagning av spån och fliser

Polerad och ytbehandlad spiral reducerar spånblockering och ger snabbare borrar

Borren har en slätare yta eftersom valsmärken tas bort i slutfasen av produktionen

Utformning med Lewis-spår för snabb avlägsning av spån

Vassa huvudskar för rena hål

Huvudskären går att slipa

Med 7/16" skaft. För att passa 1/2"slagskruvdragare krävs adapter 48660061

Lämpliga för hårt & mjukt trä, vått & behandlat trä, plywood, spånskivor, Trä / plast-komposit (WPC), laminerade bjälkar och paneler, exotiska och hårda trä t.ex. teak, bongossi, iroko, teak, bok, ek m.m.



Slagtåliga korta träbör

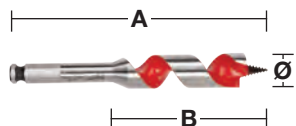

Speciellt kort modell som möjliggör borrar i trånga och oåtkomliga utrymmen

Ø (mm)	Total längd (mm) A	Arbetslängd (mm) B	Skaftfäste	Antal i förpackning	Orderkvantitet	Artikelnummer	EAN-kod
18	153	100	7/16" Hex	1	1	48130683	045242091379
20	153	100	7/16" Hex	1	1	48130813	045242091522
22	153	100	7/16" Hex	1	1	48130873	045242091638
25	153	100	7/16" Hex	1	1	48131003	045242091782
28	153	100	7/16" Hex	1	1	48131123	045242091935
32	153	100	7/16" Hex	1	1	48131253	045242092031

Slagtåliga långa träbör

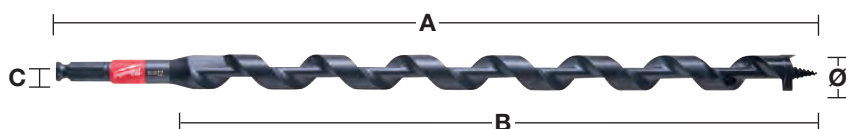

Ø (mm)	Total längd (mm) A	Arbetslängd (mm) B	Skaftfäste	Antal i förpackning	Orderkvantitet	Artikelnummer	EAN-kod
14	460	395	7/16" Hex	1	1	48136754	045242518999
16	460	395	7/16" Hex	1	1	48136756	045242519002
18	460	395	7/16" Hex	1	1	48136758	045242500994
19	460	395	7/16" Hex	1	1	48136759	045242519019
20	460	395	7/16" Hex	1	1	48136760	045242501007
22	460	395	7/16" Hex	1	1	48136762	045242519033
26	460	395	7/16" Hex	1	1	48136766	045242501014
29	460	395	7/16" Hex	1	1	48136769	045242519057
4-delarsset i tygpåse							
Ø 14 / 16 / 18 / 20 x 460mm				4	1	48136780	045242005383

Träspiralbör och selfeed-bör - adapter

Beskrivning	Antal i förpackning	Orderkvantitet	Artikelnummer	EAN-kod
Adapter 1/2" fyrkantshållare för 7/16" sexkantfäste. Används med 7/16" selfeed-bits och slagtåliga spiralbör	1	1	48660061	045242155118



TRÄ- BORR



Följande tabell ger rekommenderade borrhastigheter för de mest effektiva borrhastigheterna. Tabellen ska endast användas som en vägledning och är beroende av användaren och materialet som används vid borring.

SHOCKWAVE  **IMPACT DUTY** TM

Kvistbör / Selffeed-bör

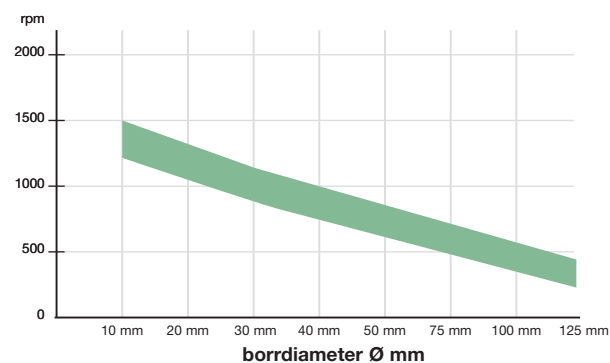

 optimal borrhastighet i rpm



Träspiralbör

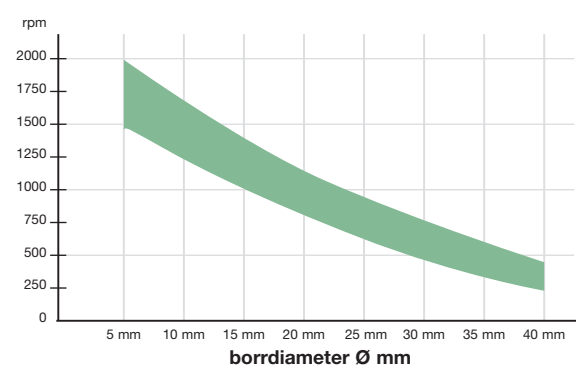

 optimal borrhastighet i rpm



Träspiralborr

För kraftfull och exakt borrar i mjuka och hårda träslag, stora balkar, bjälkar, golv, spånskivor och plywood.
Med progressiv spiralstigning för snabb borttransport av borrarspånen.
Med sexkantsfäste för säkert chuckgrepp.

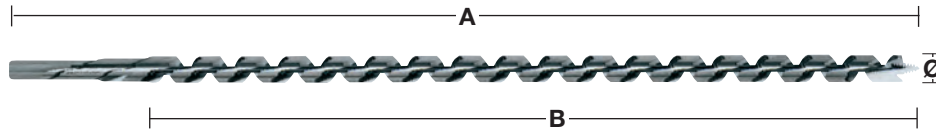

Ø (mm)	Total längd (mm) A	Arbetslängd (mm) B	Skaffäste	Antal i förpackning	Orderkvantitet	Artikelnummer	EAN-kod
6	230	155	6.5 mm Hex	1	1	4932430175	4002395378364
6	460	385	6.5 mm Hex	1	1	4932430176	4002395378371
8	230	155	6.5 mm Hex	1	1	4932363681	4002395331796
8	460	385	6.5 mm Hex	1	1	4932363688	4002395331710
10	230	155	8.5 mm Hex	1	1	4932363682	4002395331802
10	460	385	8.5 mm Hex	1	1	4932363689	4002395331727
10	600	530	8.5 mm Hex	1	1	4932363696	4002395331642
12	230	155	10 mm Hex	1	1	4932363683	4002395331819
12	460	385	10 mm Hex	1	1	4932363690	4002395331734
12	600	530	10 mm Hex	1	1	4932363697	4002395331659
14	230	155	11 mm Hex	1	1	4932363684	4002395331826
14	460	385	11 mm Hex	1	1	4932363691	4002395331741
14	600	530	11 mm Hex	1	1	4932363698	4002395331666
16	230	155	11 mm Hex	1	1	4932363685	4002395331833
16	460	385	11 mm Hex	1	1	4932363692	4002395331758
16	600	530	11 mm Hex	1	1	4932363699	4002395331673
18	230	155	11 mm Hex	1	1	4932363686	4002395331840
18	460	385	11 mm Hex	1	1	4932363693	4002395331765
18	600	530	11 mm Hex	1	1	4932363700	4002395331680
20	230	155	11 mm Hex	1	1	4932363687	4002395331857
20	460	385	11 mm Hex	1	1	4932363694	4002395331772
20	600	530	11 mm Hex	1	1	4932363701	4002395331697
22	230	155	11 mm Hex	1	1	4932373363	4002395347889
22	460	385	11 mm Hex	1	1	4932363695	4002395331789
22	600	530	11 mm Hex	1	1	4932363702	4002395331703
24	230	155	11 mm Hex	1	1	4932373364	4002395347896
24	460	385	11 mm Hex	1	1	4932373370	4002395348558
26	230	155	11 mm Hex	1	1	4932373365	4002395348503
26	460	385	11 mm Hex	1	1	4932373371	4002395348565
28	230	155	11 mm Hex	1	1	4932373366	4002395348510
28	460	385	11 mm Hex	1	1	4932373372	4002395348572
30	230	155	11 mm Hex	1	1	4932373367	4002395348527
30	460	385	11 mm Hex	1	1	4932373373	4002395348589
32	230	155	11 mm Hex	1	1	4932373368	4002395348534
32	460	385	11 mm Hex	1	1	4932373374	4002395348596
Träspiralborr (6 delar)			Trälåda	6	1	4932373380	4002395349258
① Ø 8 / 10 / 12 / 14 / 16 / 18mm x 230mm							

Kvistborr

Med centrumspets som underlättar placeringen av borret och kantskär som ger exakta, rena hål
Tillverkade enligt DIN 74836. Passar till tuffa jobb i hårt och mjukt naturligt trä

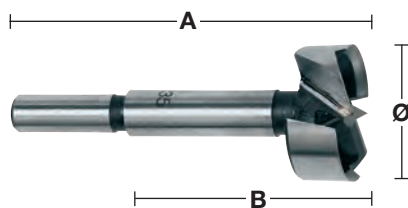

Ø (mm)	Total längd (mm) A	Arbetslängd (mm) B	Skafffäste	Antal i förpackning	Orderkvantitet	Artikelnummer	EAN-kod
10	90	50	9.5 mm Runt skaft	1	1	4932363703	4002395331468
12	90	50	9.5 mm Runt skaft	1	1	4932363704	4002395331475
14	90	50	9.5 mm Runt skaft	1	1	4932363705	4002395331482
15	90	50	9.5 mm Runt skaft	1	1	4932363883	4002395333738
16	90	50	9.5 mm Runt skaft	1	1	4932363706	4002395331499
18	90	50	9.5 mm Runt skaft	1	1	4932363707	4002395331505
20	90	50	9.5 mm Runt skaft	1	1	4932363708	4002395331512
25	90	50	9.5 mm Runt skaft	1	1	4932363711	4002395331543
26	90	50	9.5 mm Runt skaft	1	1	4932363712	4002395331550
30	90	50	9.5 mm Runt skaft	1	1	4932363714	4002395331574
32	90	50	9.5 mm Runt skaft	1	1	4932363715	4002395331581
35	90	50	9.5 mm Runt skaft	1	1	4932363717	4002395331604
40	90	50	9.5 mm Runt skaft	1	1	4932363720	4002395331635
50	90	50	9.5 mm Runt skaft	1	1	4932373923	4002395353538
Kvistborr (5 delar)							
①	Ø 15 / 20 / 25 / 30 / 35 mm			5	1	4932373379	4002395349241

SWITCHBLADE™ Selffeed-borr

Hastighet: Aggressiva matningsskruvar gör att borret dras snabbare genom träet, vilket resulterar i snabbare borrhning

Utbytbara skär: De utbytbara skären i SWITCHBLADE™ borren gör att du alltid har borr som är som nytt. Det eliminerar behovet av omslipning och ökar därmed produktiviteten.

Användning: Lämplig för alla hantverkare, elektriker, rörläggare och VVS-ingenjörer som behöver borra hål i trä för alla typer av rör, ventiler och kabelkanaler

Varje Selffeed borr levereras med 1 x skär, 2 x utbytbara matningsskruvar, 1 x skruvar och 1 x insexnyckel



Ø (mm)	Skafffäste	Antal i förpackning	Orderkvantitet	Artikelnummer	EAN-kod
35	7/16" Hex	1	1	4932479497	4058546372910
38	7/16" Hex	1	1	4932479498	4058546372927
51	7/16" Hex	1	1	4932479499	4058546372934
54	7/16" Hex	1	1	4932479500	4058546372941
57	7/16" Hex	1	1	4932479501	4058546372958
65	7/16" Hex	1	1	4932479502	4058546372965

SWITCHBLADE™ sats

Beskrivning	Antal i förpackning	Orderkvantitet	Artikelnummer	EAN-kod
-------------	---------------------	----------------	---------------	---------

SWITCHBLADE™ 5-delars sats

Inkl. 4 SWITCHBLADE™ Selffeed borr Ø 35 / 38 / 54 / 65 mm. 140 mm förlängare med snabbfäste. 4 x ersättnings SWITCHBLADE™-skär. (1 för varje borrarstorlek). 4 x matningsskruvar. 4 x skruvar. 1 x insexnyckel

5 1 4932479503 4058546372972



SWITCHBLADE™ Ersättnings-skär

Ø (mm)	Antal i förpackning	Orderkvantitet	Artikelnummer	EAN-kod
35	1	1	4932479546	4058546373405
38	1	1	4932479547	4058546373412
51	1	1	4932479548	4058546373429
54	1	1	4932479549	4058546373436
57	1	1	4932479550	4058546373443
65	1	1	4932479551	4058546373450



SWITCHBLADE™ service-kit

Innehåller: 1 x matningsskruv, 2 x skruvar, 1 x insexnyckel, 1 x behållare med plats för extra SWITCHBLADE™

5 1 4932479552 4058546373467

Selfeed-borr

Alla storlekar har löstagbara och utbytbara matningskruvar.
 Varje borr levereras med två extra matningskruvar.
 Matningskruven ger snabb och bekväm matning även i mjuka träslag.
 Det invändiga skäret avverkar hela radien och ger jämna hål utan extra tryck.
 Varje Selfeed borr levereras med 2 x matningskruvar, 1 x skruv och 1 x insexnyckel.

Ø (mm)	Skafffäste	Antal i förpackning	Orderkvantitet	Artikelnummer	EAN-kod
25	7/16" Hex	1	1	4932479478	4058546372729
29	7/16" Hex	1	1	4932479479	4058546372736
32	7/16" Hex	1	1	4932479480	4058546372743
35	7/16" Hex	1	1	4932479481	4058546372750
38	7/16" Hex	1	1	4932479482	4058546372767
44	7/16" Hex	1	1	4932479483	4058546372774
51	7/16" Hex	1	1	4932479484	4058546372781
54	7/16" Hex	1	1	4932479485	4058546372798
57	7/16" Hex	1	1	4932479486	4058546372804
65	7/16" Hex	1	1	4932479487	4058546372811
Matningskruv – grov gänga 1/4"		1	1	48286870	045242122707
Insexnyckel – 1/8"		1	1	49960060	045242221455
Låsskruv upp till 65 mm		1	1	06832625	-



Stora Selfeed-borr

Stora borr i storlekarna 76, 92 och 116 har dubbla skär som skär hela radien och ger jämna hål utan extra tryck
 Utbytbar fäste.

Ø (mm)	Skafffäste	Antal i förpackning	Orderkvantitet	Artikelnummer	EAN-kod
76	7/16" Hex	1	1	4932479489	4058546372835
92	7/16" Hex	1	1	4932479490	4058546372842
116	7/16" Hex	1	1	4932479491	4058546372859
Utbytbar fäste		1	1	48070201	045242088904
Matningskär – normal gänga		1	1	48286880	045242122806
Låsskruv upp till 76 mm		1	1	06833150	4058546040864
Insex 5/32"		1	1	49960070	045242221554



Selfeed-borr i kit

Beskrivning	Antal i förpackning	Orderkvantitet	Artikelnummer	EAN-kod
8-delars contractors-kit				
Selfeed bits: Ø 25 / 29 / 32 / 38 / 44 / 54 / 65mm. Förlängning 140mm samt matningskruvar	8	1	4932479488	4058546372828



Skaffförlängare

Till Selfeed-bits, spiralborr och hålsågar (25 mm / 1" diameter och större) med 7/16" Hex skaff

Total längd (mm) A	Antal i förpackning	Orderkvantitet	Artikelnummer	EAN-kod
140	1	1	4932479493	4058546372873
300	1	1	4932479494	4058546372880
450	1	1	4932479495	4058546372897
600	1	1	4932479496	4058546372903

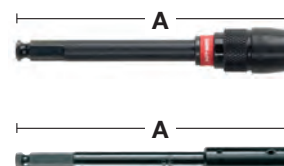

Träborr med centreringsspets - DIN 7487E

Passar till borrar i hårdpapp, plywood, spånskivor och alla slags hårt och mjukt naturligt trä.
Framställt i enlighet med DIN 7487E.

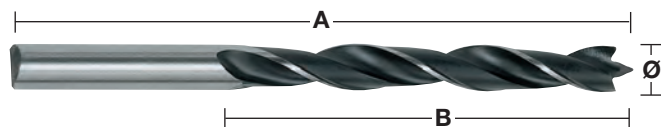

Ø (mm)	Total längd (mm) A	Arbetslängd (mm) B	Skaftfäste	Antal i förpackning	Orderkvantitet	Artikelnummer	EAN-kod
3	60	33	3 mm Runt skaft	1	1	4932363651	4002395331307
4	75	43	4 mm Runt skaft	1	1	4932363652	4002395331314
5	86	52	5 mm Runt skaft	1	1	4932363653	4002395331321
6	97	60	6 mm Runt skaft	1	1	4932363654	4002395331338
7	109	69	7 mm Runt skaft	1	1	4932363655	4002395331345
8	117	75	8 mm Runt skaft	1	1	4932363656	4002395331352
9	125	80	9 mm Runt skaft	1	1	4932363657	4002395331369
10	133	87	10 mm Runt skaft	1	1	4932363658	4002395331376
11	142	89	10 mm Runt skaft	1	1	4932363659	4002395331383
12	151	96	10 mm Runt skaft	1	1	4932363660	4002395331390
13	151	96	10 mm Runt skaft	1	1	4932363661	4002395331406
14	151	97	10 mm Runt skaft	1	1	4932363662	4002395331413
15	151	97	10 mm Runt skaft	1	1	4932363663	4002395331420
16	151	97	10 mm Runt skaft	1	1	4932363664	4002395331437
18	180	120	10 mm Runt skaft	1	1	4932363665	4002395331444
20	200	130	10 mm Runt skaft	1	1	4932363666	4002395331451
① Träbörssats (5 delar) Ø 4 / 5 / 6 / 8 / 10mm			Plastkassett	5	1	4932352465	4002395371242
② Träbörssats (8 delar) Ø 3 / 4 / 5 / 6 / 7 / 8 / 9 / 10 mm			Plastkassett	8	1	4932352466	4002395371259

Centrumborr

Snabb borrning av större diameterstorlekar.

Lämpade för borrning i hårt och mjukt naturligt trä och i spånskivor.

Idealiska vid upptagning för dörrlås, tappning, el- och rörinstallationer.

1/4" sexkantsskaft (DIN E 6.3) för direkt montering i elverktyget och säkert chuckgrepp.

Med slipad centrumpets för exakt borrarplacering och skarpslipade kantskar för bättre borresultat.

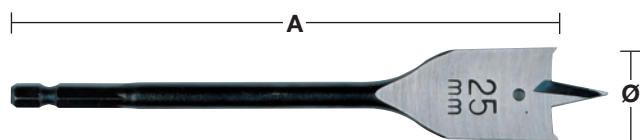

①

Ø (mm)	Total längd (mm) A	Antal i förpackning	Orderkvantitet	Artikelnummer	EAN-kod
6	152	1	1	4932352487	4002395371457
6	400	1	1	4932352488	4002395371464
8	152	1	1	4932363130	4002395332618
8	400	1	1	4932352489	4002395371471
10	152	1	1	4932363131	4002395332625
10	400	1	1	4932352490	4002395371488
12	152	1	1	4932363132	4002395332632
12	400	1	1	4932352491	4002395371495
13	152	1	1	4932363133	4002395332649
13	400	1	1	4932352492	4002395371501
14	152	1	1	4932363134	4002395332656
14	400	1	1	4932352493	4002395371518
16	152	1	1	4932363135	4002395332663
16	400	1	1	4932352494	4002395371525
18	152	1	1	4932363136	4002395332670
18	400	1	1	4932352495	4002395371532
19	152	1	1	4932363137	4002395332687
19	400	1	1	4932352496	4002395371549
20	152	1	1	4932363138	4002395332694
20	400	1	1	4932352497	4002395371556
22	152	1	1	4932363139	4002395332700
22	400	1	1	4932352498	4002395371563
24	152	1	1	4932363140	4002395332717
25	152	1	1	4932363141	4002395332724
25	400	1	1	4932352499	4002395371570
26	152	1	1	4932363142	4002395332731
28	152	1	1	4932363143	4002395332748
28	400	1	1	4932352500	4002395371587
30	152	1	1	4932363144	4002395332755
30	400	1	1	4932352501	4002395371594
32	152	1	1	4932363145	4002395332762
32	400	1	1	4932352502	4002395371600
35	400	1	1	4932352503	4002395371617
36	152	1	1	4932363146	4002395332779
38	152	1	1	4932363147	4002395332786
40	152	1	1	4932479227	4058546370213
① 8-delars centrumborrsats Ø 12 / 16 / 18 / 20 / 22 / 25 / 28 / 32 x 152mm lång		8	1	4932352504	4002395371624

Förlängare



Beskrivning	Total längd (mm) A	Skaftfäste	Verktygsfäste	Antal i förpackning	Orderkvantitet	Artikelnummer	EAN-kod
Förlängare	305	1/4" Hex	1/4" Hex	1	1	4932363148	4002395332793

SPEED FEED™ träborr

Ett steg upp från flatborr i kvalitet och prestanda – Snabbare borrar, längre livstid och färre fastkörda borrar!
Dubbla skärkanter för snabb och aggressiv borrar – upp till 10 gånger snabbare borrar jämfört med ett traditionellt centrumborr.

Konisk design för obesvärad borrar och färre fastkörda borrar även i tuffare applikationer – vilket ger mindre brott.

Gängad borrarspets borrar enkelt genom både mjuka och hårda material.

Polerad och pulverlackerat spiralspår för snabb spån borttagning.

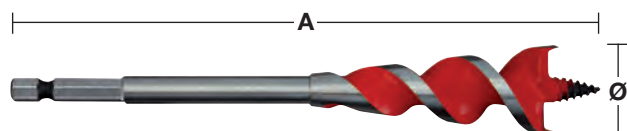

Dubbla skärkanter

Ø (mm)	Ø (tum)	Total längd (mm) A	Skafffäste	Antal i förpackning	Orderkvantitet	Artikelnummer	EAN-kod
13	1/2"	165	1/4" Hex	1	1	4932479471	4058546372651
16	5/8"	165	1/4" Hex	1	1	4932479472	4058546372668
18	3/4"	165	1/4" Hex	1	1	4932464071	4058546220167
20	3/4"	165	1/4" Hex	1	1	4932479473	4058546372675
22	7/8"	165	1/4" Hex	1	1	4932479474	4058546372682
25	1"	165	1/4" Hex	1	1	4932479475	4058546372699
32	1 1/4"	165	1/4" Hex	1	1	4932479476	4058546372705
SPEED FEED™ 4-delarsats				4	1	4932479477	4058546372712
Ø 13 / 16 / 20 / 25mm							



Konisk design

Installationsborr - DIN 7490

Tillverkad av HSS-stål för lång livslängd. Passar till borrar av djupa hål i hårda träslag, plywood, spånskivor och alla slags hårt och mjukt naturligt trä. Framställt i enlighet med DIN 7490 och efter den tyska "Employer's Liability Insurance Association" (krav på byggsäkerhet).

Borret är gängat i det cylindriska skaftet, vilket eliminerar risken för brott.





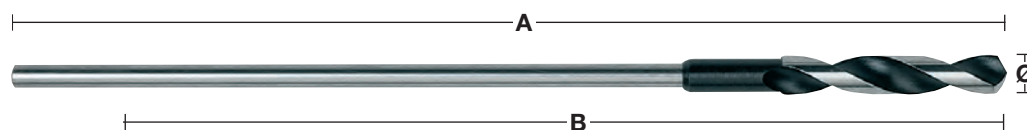

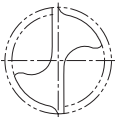
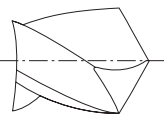
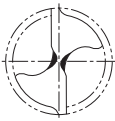
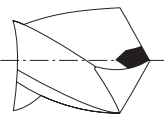

Borrets spårkonstruktion säkerställer snabb spån borttagning utan onödiga stopp.

Producerat i Tyskland.

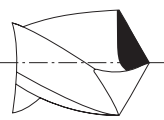

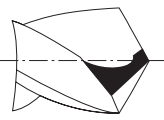
Ø (mm)	Total längd (mm) A	Arbetslängd (mm) B	Skafffäste	Antal i förpackning	Orderkvantitet	Artikelnummer	EAN-kod
6	400	300	5 mm Runt skaft	1	1	4932399672	4002395363223
6	600	500	5 mm Runt skaft	1	1	4932399675	4002395363254
8	400	300	6 mm Runt skaft	1	1	4932363667	4002395331932
8	600	500	6 mm Runt skaft	1	1	4932363674	4002395331864
10	400	300	8 mm Runt skaft	1	1	4932363668	4002395331949
10	600	500	8 mm Runt skaft	1	1	4932363675	4002395331871
12	400	300	8 mm Runt skaft	1	1	4932363669	4002395331956
12	600	500	8 mm Runt skaft	1	1	4932363676	4002395331888
14	400	300	8 mm Runt skaft	1	1	4932363670	4002395331963
14	600	500	8 mm Runt skaft	1	1	4932363677	4002395331895
16	400	300	10 mm Runt skaft	1	1	4932363671	4002395331970
16	600	500	10 mm Runt skaft	1	1	4932363678	4002395331901
18	400	300	10 mm Runt skaft	1	1	4932363672	4002395331987
18	600	500	10 mm Runt skaft	1	1	4932363679	4002395331918
20	400	300	10 mm Runt skaft	1	1	4932363673	4002395331994
20	600	500	10 mm Runt skaft	1	1	4932363680	4002395331925
22	400	300	10 mm Runt skaft	1	1	4932399673	4002395363230
22	600	500	10 mm Runt skaft	1	1	4932399676	4002395363261

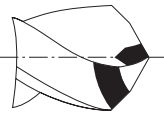
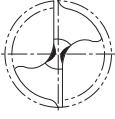
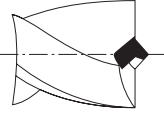
Borrrets skärgeometri

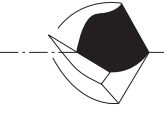
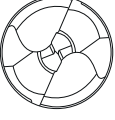
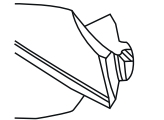
		Form	Applikation	Egenskaper
		Standardspets	För normal borrning i järnhaltiga och icke järnhaltiga metaller samt plast.	Den breda eggen gör borret robust och att det klarar sidotryck. Kräver ett högre tryck på grund av den breda eggen. Kan enkelt slipas.
		Mejselformad egg DIN 1412 A	För borrning i massivt stål med stor diameter.	God och enkel centrering. Kräver lågt tryck – ca 30 % lägre än en meisel med normal spets.
		Meisel / Spetsformad egg DIN 1412 B	För borrning i härdat och legerat stål. Även möjligt att borra i plastmaterial.	Robust och motståndskraftig mot sidotryck.
		Delat skär DIN 1412 C	För borrning i härdat och höglegerat stål. Bra till djupa (långa) hål.	Perfekt bortforslande av borrspån gör att borret lämpar sig mycket väl till djupa hål. Utmärkt centrering. Kräver lågt tryck.
		Dubbelvinklad centerspets för gjutjärn DIN 1412 D	För borrning i gjutjärn.	Utvidgad huvudspiral reducerar slitage av skärytorna och förlänger livslängden. Klarar hög värme och sidobelastning.
		Centrerad spets DIN 1412 E	För borrning i tunn metall samt mjuka material.	Enkel centrering. Kräver lågt tryck. Kilar sig inte fast vid borrning i tunna metallplåtar. Exakta och rena hål.
		U-format skär	För effektiv borrning i massivt stål som rostfritt och syrebeständigt stål.	Producerar små metallspån som ger låg uppvärmning och snabb bortforsling av borrspånen. Detta ger snabb borrning.
		Quad Edge-spets	För borrning i stål och höglegerat stål.	Enkel centrering med snabb borrstart och 135° vinkel med fyra skäreugar. 4-skär skapar mindre spån och förhindrar värmeupbyggnad för längre livslängd.

Applikationstabell för HSS borrar



Denna tabell visar rekommenderade borrhastigheter för den mest effektiva skärhastigheten. Tabellen ska bara användas som guide och beror på användaren och materialet som borraras. Kylning och smörjmedel förlänger verktygets livslängd med upp till 5 gånger samt förbättrar resultatet.

Material		Material typ	Brottstyrka N/mm ²	Hårdhet Rockwell	Håldiameter Ø mm – varv/min					Rekommenderat kylmedel	
					Ø 1-2	Ø 3-5	Ø 6-10	Ø 11-15	Ø 16-20		
Stål	Hastighet	Olegerat konstruktionsstål, olegerat härdat stål	< 400	< HRB 69	4770	1870	930	630	470	Borremulsion, skärolja	
			400-800	< HRC 21	4450	1770	870	580	430		
			Stålpåt	< 800	< HRC 21	4450	1760	860	560	430	Borremulsion, esterolja
			Olegerat verktygsstål	< 800	< HRC 21	4440	1760	860	560	430	Borremulsion, skärolja
			Legerat verktygsstål	< 800	< HRC 21	3950	1550	780	520	390	Borremulsion, esterolja
		> 800		> HRC 21	1950	800	390	275	200		
		Legerat härdat & tempererat stål	< 1200	< HRC 37	2100	890	450	300	210	Borremulsion, esterolja	
> 1200	> HRC 38	1350	540	260	170	120					
	Matning	Matning mm/varv			0,03	0,09	0,15	0,20	0,25		
Rostfritt stål	Hastighet	Rostfritt stål	< 1000	< HRC 30	2250	930	450	290	220	Rapsolja, skärolja	
		Rostfritt stål	1000-1200	HRC 30-37	1430	560	280	190	130		
	Matning	Matning mm/varv			0,02	0,06	0,13	0,18	0,24		
Gjutjärn	Hastighet	Formbart gjutjärn	750	HRB 99	4700	2000	1100	800	600	Torrt	
		Mjukt	450	HRB 75	4500	1700	950	650	550	Borremulsion, skärolja	
		Hårt	700	HRB 96	3450	1350	680	440	340		
	Matning	Matning mm/varv			0,05	0,10	0,16	0,20	0,25		
Aluminium	Hastighet		< 350	< HRC 59	8700	3560	1720	1130	860	Borremulsion, skärolja	
	Matning	Matning mm/varv			0,02	0,08	0,13	0,18	0,23		
Koppar	Hastighet				5100	2000	990	670	500	Borremulsion, skärolja	
	Matning	Matning mm/varv			0,02	0,10	0,20	0,28	0,35		
Brons	Hastighet				7950	3190	1480	1010	770	Torrt	
	Matning	Matning mm/varv			0,02	0,11	0,21	0,32	0,35		
Mässing	Hastighet				7950	3190	1480	1010	770	Borremulsion	
	Matning	Matning mm/varv			0,02	0,11	0,21	0,32	0,35		
Magnesium	Hastighet				9550	3800	1900	1250	970	Torrt	
	Matning	Matning mm/varv			0,05	0,10	0,25	0,30	0,35		
Plast	Hastighet	PVC, polyamid			3500	2500	1800	700	450	Vatten	
	Matning	Matning mm/varv			0,05	0,10	0,16	0,21	0,23		

Varv/min: Antalet varv spindel/ett skärverktyg klarar på en minut.

Matning: Detta är ett mått på hur långt den skärande delen förflyttar sig i arbetsstycket under ett varv.

Applikationstabell för HSS borrar

											
Material	Material typ	Brottstyrka N/mm ²	Hårdhet Rockwell	HSS-valsade DIN 338	HSS-slipade Thunderweb DIN 338 DIN 340 DIN 1894 Dubbelbör	RED COBALT - HSS-Ground - DIN 338	RED HEX - Shockwave HSS- Ground Titanium	Stegbör	Shockwave Stegbör	Kobolt-stegbör	Rekommenderat kylmedel
Stål	Olegerat konstruktionsstål, olegerat härdat stål	< 400	< HRB 69		●	●	●	●	●	●	Borremulsion, skärolja
		400-800	< HRC 21	●	●	●	●	●	●	●	
	Stålplåt	< 800	< HRC 21		●	●	●	●	●	●	Borremulsion, esterolja
	Olegerat verktygsstål	< 800	< HRC 21	●	●	●	●	●	●	●	Borremulsion, skärolja
	Legerat verktygsstål	< 800	< HRC 21		●	●	●	●	●	●	●
> 800		> HRC 21		●	●	●	▲	▲	●		
Legerat härdat & tempererat stål	< 1200	< HRC 37			●	●	▲	▲	▲	▲	Borremulsion, esterolja
	> 1200	> HRC 38			●	●	▲	▲	▲		
Rostfritt stål	Rostfritt stål	< 1000	< HRC 30		▲	●	●	▲		●	Rapsolja, skärolja
	Rostfritt stål	1000-1200	HRC 30-37			●	●	▲		●	
Gjutjärn	Formbart gjutjärn	750	HRB 99	●	●	●	●	●	●	●	Torr
	Mjukt	450	HRB 75	●	●	●	●	▲		●	Borremulsion, skärolja
	Hårt	700	HRB 96	●	●	●	●	●	●	●	
Aluminium		< 350	< HRC 59		▲	●	●	●	●	●	Borremulsion, skärolja
Koppar					▲	●	●	●	●	●	Borremulsion, skärolja
Brons				●	●	●	●	●	●	●	Torr
Mässing				●	●	●	●	●	●	●	Borremulsion
Magnesium						●	●				Torr
Plast	PVC, polyamid				●	●	●	●	●	●	Vatten
Trä				●	●	●	●				Torr

● Bäst lämpat. Rekommenderat för dessa material. ▲ Lämpligt. Rekommenderas för kortvarig användning i dessa material.

HÖGPRESTERANDE BORR

RED HEX

HSS-TIN
METALLBORR

SHOCKWAVE
IMPACT DUTY

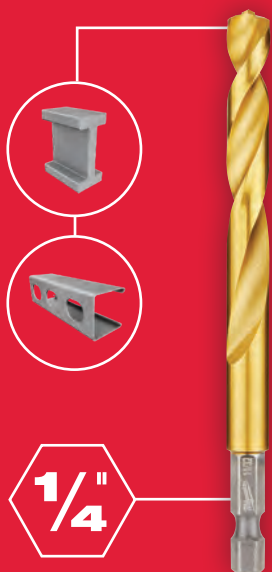

FÖR SLAGBORR-
MASKINER

RED COBALT

HSS-CO
METALLBORR



3-
PLANS-
FÄSTE



**QUAD
EDGE™
SPETS**



**VARIABEL
SPIRALDESIGN**



**FÖRBÄTTRADE
SPIRALER**

RED HEX & RED COBALT SPECIFIKATIONER

QUAD EDGE™-SPETS

- unik kombination av 135° vinkel och fyra skäreppor
- möjliggör exakt och snabb borrarbete utan att borrar vandra
- 4 skärsidor för mindre spån vilket gör att borrar kör svalare och håller längre

FLERDELAD SPETS

- snabbare materialbortförel
- borrar kör svalare och håller längre

FÖRBÄTTRADE SPIRALER

- bredare kärna mot borrar kronans skaft
- förstärker kärnan för att öka spiralens hållbarhet.



SHOCKWAVE™

IMPACT DUTY



TM

RED HEX - SHOCKWAVE™ HSS-TiN metallborr

RED HEX

Slagtålig borr med 1/4" hex-fäste optimerad för slagskruvdragare

Titaniumbeläggning fördelar värmen bättre och gör att borret är anpassat för hög hastighet.

Ø (mm)	Total längd (mm) A	Arbetslängd (mm) B	Antal i förpackning	Orderkvantitet	Artikelnummer	EAN-kod
2	59.5	17	2	1	48894703	045242501557
2.5	62	19	2	1	48894704	045242501564
3	65	23	2	1	48894763	045242506866
3.2	66.5	23	2	1	48894706	045242501571
3.3	67	24	2	1	4932471089	4058546287177
3.5	69	25	2	1	48894707	045242501588
4	71.5	26	2	1	48894708	045242501595
4.2	74	28	1	1	48894709	045242501601
4.5	76	29	1	1	48894710	045242501618
4.8	78	29	1	1	48894711	045242501625
5	80	31	1	1	48894712	045242501632
5.5	104	60	1	1	48894764	045242506873
6	105	63	1	1	48894714	045242501649
6.5	107	64	1	1	48894715	045242501656
6.8	108	65	1	1	48894716	045242501663
7	109	66	1	1	48894717	045242501670
7.5	110	67	1	1	48894718	045242501687
8	111	70	1	1	48894719	045242501694
8.5	114	72	1	1	48894720	045242501700
9	117	73	1	1	48894721	045242501717
9.5	118	74	1	1	48894722	045242501724
10	120	76	1	1	48894723	045242501731
10.2	121	77	1	1	4932471090	4058546287184
10.5	122	78	1	1	48894724	045242501748
11	125	80	1	1	48894725	045242501755
11.5	126	81	1	1	48894726	045242501762
12	127	82	1	1	48894727	045242501779
12.5	128	83	1	1	48894728	045242501786
13	130	83	1	1	48894729	045242501793
SHOCKWAVE™ HSS-G TiN Red Hex borrar (10-del)			10	6	48894759	045242502066
Ø 3 / 3.5 / 4 / 4.5 / 5 / 6 / 7 / 8 / 9 / 10 mm						
SHOCKWAVE™ HSS-G TiN Red Hex borrar (19-del)			19	6	48894760	045242502073
Ø 2 / 2.5 / 2 x 3 / 3.5 / 2 x 4 / 4.5 / 5 / 5.5 / 6 / 6.5 / 7 / 7.5 / 8 / 8.5 / 9 / 9.5 / 10 mm						

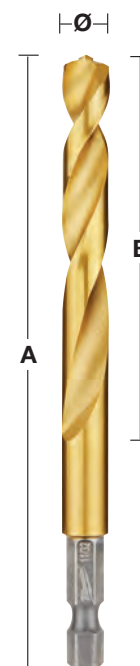

①



②



Ø (mm)	Total längd (mm) A	Arbetslängd (mm) B	Antal i förpackning	Orderkvantitet	Artikelnummer	EAN-kod
2.5	62	19	10	1	4932478175	4058546341084
3.0	65	23	10	1	4932478176	4058546341091
3.5	69	25	10	1	4932478177	4058546341107
4.0	71.5	26	10	1	4932478178	4058546341114
4.5	76	29	10	1	4932478179	4058546341121
5.0	80	31	10	1	4932478180	4058546341138
6.0	105	63	10	1	4932478181	4058546341145
7.0	109	66	5	1	4932478182	4058546341152
8.0	111	70	5	1	4932478183	4058546341169
10.0	120	76	5	1	4932478184	4058546341176



RED COBALT - HSS Metallborr - DIN 338

Metallborr tillverkat av extremt värmeståligt, 5% koboltlegerat snabbstål, framställt enligt DIN 338.

Passar för bormning i höglegerade stål och metaller med draghållfasthet över 1000 N/mm² som värme- och syrabeständigt stål och rostfritt stål.

QUAD EDGE™-spets: unik kombination av 135° vinkel och fyra skäreppor: 135° vinkel möjliggör exakt och snabb bormning utan att borret vandrar. Bättre materialbortförsel, svalare bormning resulterar i längre livslängd.

Variabel spiraldesign för snabbare materialbortförsel vilket gör att borret kör svalare och håller längre. Bredare kärna mot borkronans skaft. Förstärker kärnan för att öka spiralens hållbarhet.

3-plansfäste från 5 mm i diameter för bättre grepp och förhindrar borret från att glida i chucken.

Färg: brons.

RED COBALT



Ø (mm)	Total längd (mm) A	Arbetslängd (mm) B	Antal i förpackning	Orderkvantitet	Artikelnummer	EAN-kod
1.0	34	12	2	1	4932363248	4002395333080
1.5	40	18	2	1	4932363249	4002395333097
2.0	49	24	2	1	4932363250	4002395333103
2.5	57	30	2	1	4932363251	4002395333110
3.0	61	33	2	1	4932363253	4002395333134
3.2	65	36	2	1	4932363254	4002395333141
3.3	67	37	2	1	4932471140	4058546287689
3.5	70	39	2	1	4932363256	4002395333165
4.0	75	43	2	1	4932363258	4002395333189
4.2	75	43	1	1	4932363260	4002395333202
4.5	80	47	1	1	4932363262	4002395333226
4.8	86	52	1	1	4932363263	4002395333233
5.0	86	52	1	1	4932363264	4002395333240
5.5	93	57	1	1	4932363267	4002395333271
6.0	93	57	1	1	4932363268	4002395333288
6.5	101	63	1	1	4932363269	4002395333295
6.8	109	69	1	1	4932363270	4002395333301
7.0	109	69	1	1	4932363271	4002395333318
7.5	109	69	1	1	4932363272	4002395333325
8.0	117	75	1	1	4932363274	4002395333349
8.5	117	75	1	1	4932363276	4002395333363
9.0	125	81	1	1	4932363277	4002395333370
9.5	125	81	1	1	4932363278	4002395333387
10.0	133	87	1	1	4932363279	4002395333394
10.2	133	87	1	1	4932471141	4058546287696
10.5	133	87	1	1	4932363281	4002395333417
11.0	142	94	1	1	4932363282	4002395333424
11.5	142	94	1	1	4932363283	4002395333431
12.0	151	101	1	1	4932363284	4002395333448
12.5	151	101	1	1	4932363285	4002395333455
13.0	151	101	1	1	4932363286	4002395333462

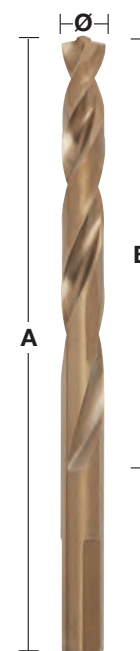

RED COBALT - HSS - DIN 338 - Satser

Beskrivning	Levereras i	Antal i förpackning	Orderkvantitet	Artikelnummer	EAN-kod
HSS-G Co metallborrsats - (19 del)					
① Ø 1/1.5/2/2.5/3/3.5/4/4.5/5/5.5/6/6.5/7/7.5/8/8.5/9/9.5/10mm	Plastkassett	19	6	4932352470	4002395371297
HSS-G Co metallborrsats (25 del)					
② Ø 1/1.5/2/2.5/3/3.5/4/4.5/5/5.5/6/6.5/7/7.5/8/8.5/9/9.5/10/10.5/11/11.5/12/12.5/13 mm	Plastkassett	25	1	4932352471	4002395371303



RED COBALT- HSS-borr - DIN 338 - 5- och 10-pack

Metallborr utslipade ur extremt värmetåligt, 5% koboltlegerat snabbstål, framställt enligt DIN 338.

Passar för borrar i höglegerade stål och metaller med draghållfasthet över 1000 N/mm² som värme- och syrabeständigt stål och rostfritt stål.

QUAD EDGE™-spets: unik kombination av 135° vinkel och fyra skäreppor: 135° vinkel möjliggör exakt och snabb borrar utan att borret vandrar. Bättre materialbortförel, svalare borrar resulterar i längre livslängd.

Variabel spiraldesign för snabbare materialbortförel vilket gör att borret kör svalare och håller längre Bredare kärna mot borkronans skaft. Förstärker kärnan för att öka spiralens hållbarhet.

3-plansfäste från Ø 5 mm i diameter för bättre grepp och förhindrar borret från att glida i chucken.

Färg: brons.

RED COBALT



Ø (mm)	Total längd (mm) A	Arbetslängd (mm) B	Antal i förpackning	Order- kvantitet	Artikel- nummer	EAN-kod
1.0	34	12	10	1	4932373332	4002395349173
1.5	40	18	10	1	4932373333	4002395349180
2.0	49	24	10	1	4932373334	4002395349197
2.5	57	30	10	1	4932373335	4002395349807
3.0	61	33	10	1	4932373336	4002395349814
3.2	65	36	10	1	4932373337	4002395349821
3.3	67	37	10	1	4932471142	4058546287702
3.5	70	39	10	1	4932373338	4002395349838
4.0	75	43	10	1	4932373339	4002395349845
4.2	75	43	10	1	4932373340	4002395349852
4.5	80	47	10	1	4932373341	4002395349869
4.8	86	52	10	1	4932373342	4002395349876
5.0	86	52	10	1	4932373343	4002395349883
5.5	93	57	10	1	4932373344	4002395349890
6.0	93	57	10	1	4932373345	4002395347100
6.5	101	63	10	1	4932373346	4002395347117
6.8	109	69	5	1	4932373347	4002395347124
7.0	109	69	5	1	4932373348	4002395347131
7.5	109	69	5	1	4932373349	4002395347148
8.0	117	75	5	1	4932373350	4002395347155
8.5	117	75	5	1	4932373351	4002395347162
9.0	125	81	5	1	4932373352	4002395347179
9.5	125	81	5	1	4932373353	4002395347186
10.0	133	87	5	1	4932373354	4002395347193
10.2	133	87	5	1	4932471143	4058546287719
10.5	133	87	5	1	4932373355	4002395347803
11.0	142	94	5	1	4932373356	4002395347810
11.5	142	94	5	1	4932373357	4002395347827
12.0	151	101	5	1	4932373358	4002395347834
12.5	151	101	5	1	4932373359	4002395347841
13.0	151	101	5	1	4932373360	4002395347858



THUNDERWEB

HSS Metallborr - Slipade - DIN 338



THUNDERWEB-designen har en konisk formad kropp där borrets interna kärna, är tjockare desto längre bak man kommer.

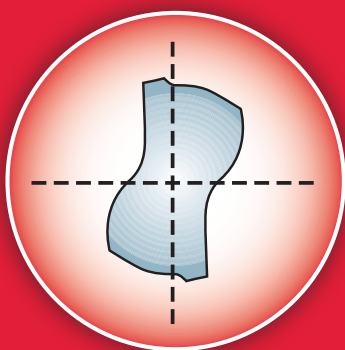

Tvärsnitt på en parabolisk borrkropp

- Tillåter högre tryck och vridmoment.
- Mindre brott, bra på böjda ytor och för bormning av djupa hål.
- Lång livslängd.



Standard metallborr

Kroppen hos ett standard metallborr har en konstant tjocklek genom hela borrets längd.

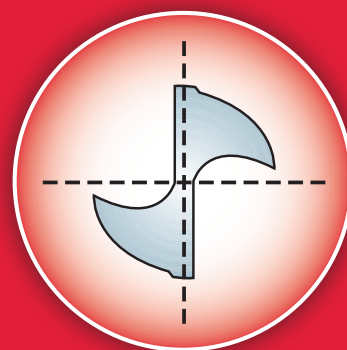

Tvärsnitt på en konventionell borrkropp

THUNDERWEB EGENSKAPER

SPIRALGEOMETRI

- **THUNDERWEB**-spiralen avlägsnar varma spån snabbt. Vilket avleder värmen och därmed förlänger livstiden.
- Den öppna spårformen håller hålet rent vid bormning av djupare hål.
- Skarpa kanterna reducerar bindning för snabbare och renare hål.
- Den mindre skruvade spiralen skapar mindre spån, idealisk för bormning i hårdare stål, som t.ex. rostfritt stål.

135° DELAT SKÄR

- Precisionsstart.
- Tränger genom snabbt.
- Lämpar sig bra för bormning på ojämna ytor.
- Kräver mindre ansträngning / tryck.
- Utmärkt för mycket hårda material.



THUNDERWEB - HSS Metallborr - Slipade - DIN338

Ø (mm)	Total längd (mm) A	Arbetslängd (mm) B	Antal i förpackning	Orderkvantitet	Artikelnummer	EAN-kod
1.0	34	12	2	1	4932352345	4002395370047
1.5	40	18	2	1	4932352346	4002395370054
2.0	49	24	2	1	4932352347	4002395370061
2.5	57	30	2	1	4932352348	4002395370078
3.0	61	33	2	1	4932352349	4002395370085
3.2	65	36	2	1	4932352350	4002395370092
3.5	70	39	2	1	4932352351	4002395370108
4.0	75	43	2	1	4932352352	4002395370115
4.2	75	43	1	1	4932352353	4002395370122
4.5	80	47	1	1	4932352354	4002395370139
4.8	86	52	1	1	4932352355	4002395370146
5.0	86	52	1	1	4932352356	4002395370153
5.5	93	57	1	1	4932352357	4002395370160
6.0	93	57	1	1	4932352358	4002395370177
6.5	101	63	1	1	4932352359	4002395370184
6.8	109	69	1	1	4932352360	4002395370191
7.0	109	69	1	1	4932352361	4002395370207
7.5	109	69	1	1	4932352362	4002395370214
8.0	117	75	1	1	4932352363	4002395370221
8.5	117	75	1	1	4932352364	4002395370238
9.0	125	81	1	1	4932352365	4002395370245
9.5	125	81	1	1	4932352366	4002395370252
10.0	133	87	1	1	4932352367	4002395370269
10.5	133	87	1	1	4932352368	4002395370276
11.0	142	94	1	1	4932352369	4002395370283
11.5	142	94	1	1	4932352370	4002395370290
12.0	151	101	1	1	4932352371	4002395370306
12.5	151	101	1	1	4932352372	4002395370313
13.0	151	101	1	1	4932352373	4002395370320

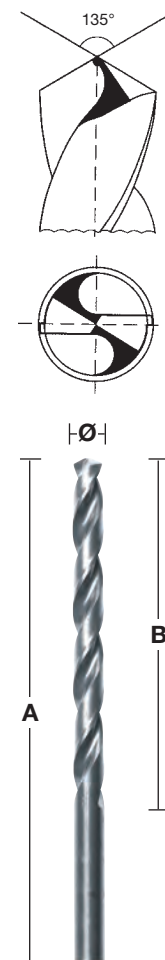

THUNDERWEB - DIN 338 - 5- och 10-pack

Ø (mm)	Total längd (mm)	Arbetslängd (mm)	Antal i förpackning	Orderkvantitet	Artikelnummer	EAN-kod
1	34	12	10	1	4932352377	4002395370368
1.1	36	14	10	1	4932459826	4058546029982
1.2	38	16	10	1	4932459827	4058546029999
1.3	38	16	10	1	4932459828	4058546030001
1.4	40	18	10	1	4932459829	4058546030018
1.5	40	18	10	1	4932352378	4002395370375
1.6	43	20	10	1	4932459830	4058546030025
1.7	43	20	10	1	4932459831	4058546030032
1.8	46	22	10	1	4932459832	4058546030049
1.9	46	22	10	1	4932459833	4058546030056
2	49	24	10	1	4932352379	4002395370382
2.1	49	24	10	1	4932459834	4058546030063
2.2	53	27	10	1	4932459835	4058546030070
2.3	53	27	10	1	4932459836	4058546030087
2.4	57	30	10	1	4932430569	4002395382309
2.5	57	30	10	1	4932352380	4002395370399
2.6	57	30	10	1	4932459837	4058546030094
2.7	61	33	10	1	4932459838	4058546030100
2.8	61	33	10	1	4932459839	4058546030117
2.9	61	33	10	1	4932459840	4058546030124
3	61	33	10	1	4932352381	4002395370405
3.1	65	36	10	1	4932459841	4058546030131
3.2	65	36	10	1	4932352382	4002395370412
3.3	65	36	10	1	4932459842	4058546030148
3.4	70	39	10	1	4932459843	4058546030155



THUNDERWEB - DIN 338 - 5- och 10-pack

Ø (mm)	Total längd (mm)	Arbetslängd (mm)	Antal i förpackning	Orderkvantitet	Artikelnummer	EAN-kod
3.5	70	39	10	1	4932352383	4002395370429
3.6	70	39	10	1	4932459844	4058546030162
3.7	70	39	10	1	4932459845	4058546030179
3.8	75	43	10	1	4932430547	4002395382088
3.9	75	43	10	1	4932459846	4058546030186
4	75	43	10	1	4932352384	4002395370436
4.1	75	43	10	1	4932459847	4058546030193
4.2	75	43	10	1	4932352385	4002395370443
4.3	80	47	10	1	4932459848	4058546030209
4.4	80	47	10	1	4932459849	4058546030216
4.5	80	47	10	1	4932352386	4002395370450
4.6	80	47	10	1	4932459850	4058546030223
4.7	80	47	10	1	4932459851	4058546030230
4.8	86	52	10	1	4932352387	4002395370467
4.9	86	52	10	1	4932459852	4058546030247
5	86	52	10	1	4932352388	4002395370474
5.1	86	52	10	1	4932459853	4058546030254
5.2	86	52	10	1	4932430548	4002395382095
5.3	86	52	10	1	4932459854	4058546030261
5.4	93	57	10	1	4932459855	4058546030278
5.5	93	57	10	1	4932352389	4002395370481
5.6	93	57	10	1	4932430570	4002395382316
5.7	93	57	10	1	4932459856	4058546030285
5.8	93	57	10	1	4932430549	4002395382101
5.9	93	57	10	1	4932459857	4058546030292
6	93	57	10	1	4932352390	4002395370498
6.1	101	63	10	1	4932459858	4058546030308
6.2	101	63	10	1	4932430550	4002395382118
6.3	101	63	10	1	4932459859	4058546030315
6.4	101	63	10	1	4932430571	4002395382323
6.5	101	63	10	1	4932352391	4002395370504
6.6	101	63	5	1	4932459860	4058546030322
6.7	101	63	5	1	4932459861	4058546030339
6.8	109	69	5	1	4932352392	4002395370511
6.9	109	69	5	1	4932459862	4058546030346
7	109	69	5	1	4932352393	4002395370528
7.1	109	69	5	1	4932459863	4058546030353
7.2	109	69	5	1	4932430551	4002395382125
7.3	109	69	5	1	4932459864	4058546030360
7.4	109	69	5	1	4932459865	4058546030377
7.5	109	69	5	1	4932352394	4002395370535
7.6	117	75	5	1	4932459866	4058546030384
7.7	117	75	5	1	4932459867	4058546030391
7.8	117	75	5	1	4932459868	4058546030407
7.9	117	75	5	1	4932459869	4058546030414
8	117	75	5	1	4932352395	4002395370542
8.1	117	75	5	1	4932459870	4058546030421
8.2	117	75	5	1	4932430552	4002395382132
8.3	117	75	5	1	4932459871	4058546030438
8.4	117	75	5	1	4932430553	4002395382149
8.5	117	75	5	1	4932352396	4002395370559
8.6	125	81	5	1	4932459872	4058546030445
8.7	125	81	5	1	4932459873	4058546030452
8.8	125	81	5	1	4932459874	4058546030469
8.9	125	81	5	1	4932459875	4058546030476
9	125	81	5	1	4932352397	4002395370566
9.1	125	81	5	1	4932459876	4058546030483
9.2	125	81	5	1	4932459877	4058546030490
9.3	125	81	5	1	4932459878	4058546030506
9.4	125	81	5	1	4932459879	4058546030513
9.5	125	81	5	1	4932352398	4002395370573
9.6	133	87	5	1	4932459880	4058546030520
9.7	133	87	5	1	4932459881	4058546030537
9.8	133	87	5	1	4932459882	4058546030544



THUNDERWEB - DIN 338 - 5- och 10-pack

Ø (mm)	Total längd (mm)	Arbetslängd (mm)	Antal i förpackning	Orderkvantitet	Artikelnummer	EAN-kod
9.9	133	87	5	1	4932459883	4058546030551
10	133	87	5	1	4932352399	4002395370580
10.5	133	87	5	1	4932352400	4002395370597
11	142	94	5	1	4932352401	4002395370603
11.5	142	94	5	1	4932352402	4002395370610
12	151	101	5	1	4932352403	4002395370627
12.5	151	101	5	1	4932352404	4002395370634
13	151	101	5	1	4932352405	4002395370641



THUNDERWEB - DIN 338 - Borrsatser

Beskrivning	Levereras i	Antal i förpackning	Orderkvantitet	Artikelnummer	EAN-kod
THUNDERWEB HSS-G borrsats (19 del)					
① Ø 1 / 1.5 / 2 / 2.5 / 3 / 3.5 / 4 / 4.5 / 5 / 5.5 / 6 / 6.5 / 7 / 7.5 / 8 / 8.5 / 9 / 9.5 / 10 mm	Plastkassett	19	1	4932352374	4002395370337
Diskdisplay					
② 6 x 19-delars HSS-G metallborrsats (4932352374)	-	6	1	4932352375	4002395370344
THUNDERWEB HSS-G borrsats (25 del)					
③ Ø 1 / 1.5 / 2 / 2.5 / 3 / 3.5 / 4 / 4.5 / 5 / 5.5 / 6 / 6.5 / 7 / 7.5 / 8 / 8.5 / 9 / 9.5 / 10 / 10.5 / 11 / 11.5 / 12 / 12.5 / 13 mm.	Plastkassett	25	1	4932352376	4002395370351



HSS-G Metallborr - Långa - DIN 340 / 5- och 10-pack

Borrets kvalitet: högkvalitets höghastighetsstål. Skärgeometri: Delat skär DIN 1412 C. Högerskärande. Delat skär enligt DIN 1412 C med 135° vinkel för bättre centring. Bäst lämpat för borring av djupa hål i kanaler eller andra applikationer med ihåliga sektioner. Lämpat för borring i stål, gjutjärn, legerat och olegerat material upp till 900 N/mm², trä och plast. Även lämplig för trä och plast.

Ø (mm)	Total längd (mm) A	Arbetslängd (mm) B	Antal i förpackning	Orderkvantitet	Artikelnummer	EAN-kod
2.0	85	56	10	1	4932430328	4002395379897
2.5	95	62	10	1	4932430329	4002395379903
3.0	100	66	10	1	4932430330	4002395379910
3.5	112	73	10	1	4932430331	4002395379927
4.0	119	78	10	1	4932430332	4002395379934
4.5	126	82	10	1	4932430333	4002395379941
5.0	132	87	10	1	4932430334	4002395379958
5.5	139	91	10	1	4932430335	4002395379965
6.0	139	91	10	1	4932430336	4002395379972
6.5	148	97	10	1	4932430337	4002395379989
7.0	156	102	10	1	4932430338	4002395379996
8.0	165	109	10	1	4932430339	4002395380008
9.0	175	115	10	1	4932430340	4002395380015
10.0	184	121	10	1	4932430341	4002395380022
11.0	195	128	5	1	4932430342	4002395380039
12.0	205	134	5	1	4932430343	4002395380046
13.0	205	134	5	1	4932430344	4002395380053



HSS-G Metallborr - Korta - DIN 1897 - 5- och 10-pack

Borrrets kvalitet: högkvalitets höghastighetsstål. Skärgeometri: Delat skär DIN 1412 C. Borrspets: 135°. Tolerans: h8. Spiralspår / Helixvinkel: Högerskärande typ N spiral och normal 20 – 30° vinkel. Yta / färg: Polerad silver. Tål högt tryck på grund av sin korta längd. Perfekt koncentricitet. Polerad högerskärande N-spiral, förebygger att spån fastnar och ger en snabbare bortförel av spån, vilket ger en snabbare borrarning med mindre ansträngning. Bäst lämpat för borrarning i material som är platta eller har tunna väggar. Lämpat för borrarning i stålplåt, tunnt legerat och olegerat material upp till 900 N/mm², trä och plast. Även lämplig för trä och plast.

Ø (mm)	Total längd (mm) A	Arbetslängd (mm) B	Antal i förpackning	Orderkvantitet	Artikelnummer	EAN-kod
2.0	38	12	10	1	4932352200	4002395368532
2.5	43	14	10	1	4932352201	4002395368549
3.0	46	16	10	1	4932352202	4002395368556
3.2	49	18	10	1	4932352203	4002395368563
3.3	49	18	10	1	4932352204	4002395368570
3.5	52	20	10	1	4932352205	4002395368587
3.7	52	20	10	1	4932352206	4002395368594
4.0	55	22	10	1	4932352207	4002395368600
4.2	55	22	10	1	4932352208	4002395368617
4.5	58	24	10	1	4932352209	4002395368624
4.8	62	26	10	1	4932352210	4002395368631
5.0	62	26	10	1	4932352211	4002395368648
5.2	62	26	10	1	4932352212	4002395368655
5.5	66	28	10	1	4932352213	4002395368662
6.0	66	28	10	1	4932352214	4002395368679
6.5	70	31	10	1	4932352215	4002395368686
7.0	74	34	5	1	4932352216	4002395368693
7.5	74	34	5	1	4932352217	4002395368709
8.0	79	37	5	1	4932352218	4002395368716
8.5	79	37	5	1	4932352219	4002395368723
9.0	84	40	5	1	4932352220	4002395368730
10.0	89	43	5	1	4932352221	4002395368747

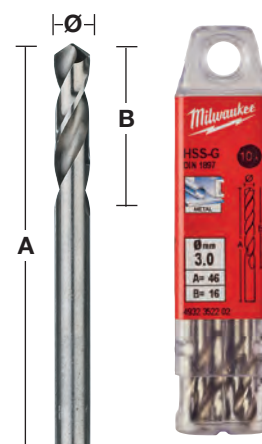
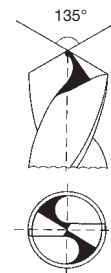

HSS-G Metallborr - Dubbelsidiga - 10-pack

Borrrets kvalitet: högkvalitets höghastighetsstål. Skärgeometri: Delat skär DIN 1412 C. Borrspets: 135°. Tolerans: h8. Spiralspår / Helixvinkel: Högerskärande typ N spiral och normal 20 – 30° vinkel. Yta / färg: Polerad silver. Delat skär för bra centrerings. Båda ändar kan användas. Tåler högre tryck, utan risk för brott, på grund av sin korta längd. Perfekt koncentricitet. Polerad högerskärande typ N spiral, eliminerar att spån sätter sig och ger en snabbare bortförel av spån, vilket ger en snabbare skärning med mindre ansträngning. Användning: Lämplig för borrarning i stål, plast och icke järnhaltiga metaller. Mest lämplig för tunna plåtmaterial som t.ex. nithål.

Ø (mm)	Total längd (mm) A	Arbetslängd (mm) B	Antal i förpackning	Orderkvantitet	Artikelnummer	EAN-kod
2.5	43	10	10	1	4932352222	4002395368754
3.0	46	11	10	1	4932352223	4002395368761
3.2	49	12	10	1	4932352224	4002395368778
3.3	49	12	10	1	4932352225	4002395368785
3.5	52	14	10	1	4932352226	4002395368792
4.0	55	14	10	1	4932352227	4002395368808
4.1	55	14	10	1	4932352228	4002395368815
4.2	55	14	10	1	4932352229	4002395368822
4.5	58	16	10	1	4932352230	4002395368839
4.8	62	18	10	1	4932352231	4002395368846
5.0	62	18	10	1	4932352232	4002395368853
5.5	66	19	10	1	4932352233	4002395368860
6.0	66	19	10	1	4932352234	4002395368877

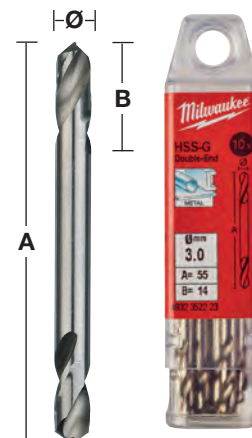
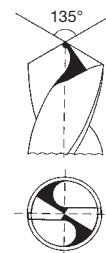

HSS Metallborr - Valsade - DIN 338 - 5- och 10-pack

Valsade snabbstålsborr, tillverkade enligt DIN 338.

Med oxidbeläggning som ger snabbare spåntransport. Mejselformad spets med 118° skärvinkel.

Spiralspår av typ N, standardvinkel.

Lämpat för borrning i stål och gjutjärn, samt legerade och olegerade material upp till 800 N/mm².

Färg: Svart.

Ø (mm)	Total längd (mm) A	Arbetslängd (mm) B	Antal i förpackning	Orderkvantitet	Artikelnummer	EAN-kod
1.0	34	12	10	1	4932363444	4002395329458
1.5	40	18	10	1	4932363449	4002395329502
2.0	49	24	10	1	4932363454	4002395329557
2.5	57	30	10	1	4932363459	4002395329601
3.0	61	33	10	1	4932363464	4002395329656
3.2	65	36	10	1	4932363466	4002395329670
3.5	70	39	10	1	4932363469	4002395329700
4.0	75	43	10	1	4932363474	4002395329755
4.2	75	43	10	1	4932363476	4002395329779
4.5	80	47	10	1	4932363479	4002395329809
4.8	86	52	10	1	4932363482	4002395329830
5.0	86	52	10	1	4932363484	4002395329854
5.5	93	57	10	1	4932363489	4002395329908
6.0	93	57	10	1	4932363494	4002395329953
6.5	101	63	10	1	4932363499	4002395330003
6.8	109	69	10	1	4932363502	4002395330034
7.0	109	69	10	1	4932363504	4002395330058
7.5	109	69	10	1	4932363509	4002395330102
8.0	117	75	10	1	4932363514	4002395330157
8.5	117	75	10	1	4932363519	4002395330201
9.0	125	81	10	1	4932363524	4002395330256
9.5	125	81	10	1	4932363529	4002395330300
10.0	133	87	10	1	4932363534	4002395330355
10.5	133	87	5	1	4932363539	4002395330409
11.0	142	94	5	1	4932363544	4002395330454
11.5	142	94	5	1	4932363549	4002395330508
12.0	151	101	5	1	4932363554	4002395330553
12.5	151	101	5	1	4932363559	4002395330607
13.0	151	101	5	1	4932363564	4002395330652

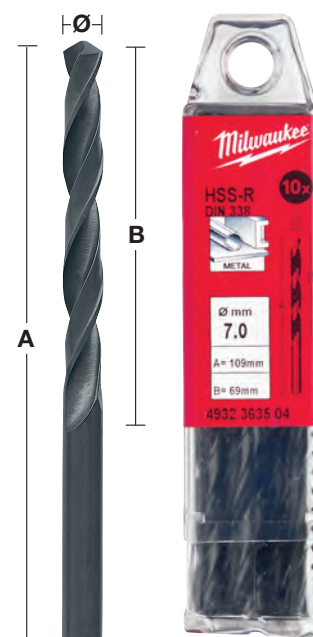
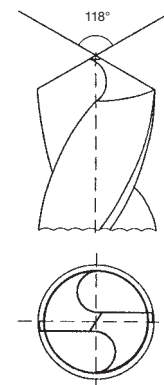

HSS Metallborr - Valsade - DIN 338 - Borrsatser

Beskrivning	Levereras i	Antal i förpackning	Orderkvantitet	Artikelnummer	EAN-kod
HSS-R borrsats (19 delar)					
① Ø 1/1.5/2/2.5/3/3.5/4/4.5/5/5.5/6/6.5/7/7.5/8/8.5/9/9.5/10mm	Metallkassett	19	1	4932352468	4002395371273
HSS-R borrsats (25 del.)					
② Ø 1/1.5/2/2.5/3/3.5/4/4.5/5/5.5/6/6.5/7/7.5/8/8.5/9/9.5/10/10.5/11/11.5/12/12.5/13 mm	Metallkassett	25	1	4932352469	4002395371280

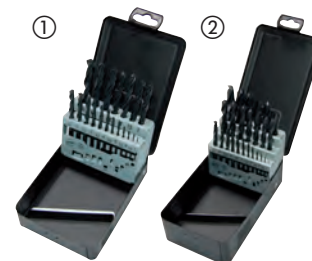

HSS Metallborr - Valsade - DIN 338 med nedsvartat skaft

Valsade snabbstålsbör, tillverkade enligt DIN 338.

Med oxidbeläggning som ger snabbare spåntransport.

Mejselformad spets med 118° skärvinkel.

Spiralspår av typ N, standardvinkel.

Lämpat för borrar i stål och gjutjärn, samt legerade och olegerade material upp till 800 N/mm².

Färg: Svart

Ø 13,5 mm – Ø 16 mm = 10 mm skaft / Ø 16,5 mm – Ø 20 mm = 13 mm skaft

Ø (mm)	Total längd (mm) A	Arbetslängd (mm) B	Antal i förpackning	Orderkvantitet	Artikelnummer	EAN-kod
13.5	160	108	1	1	4932373318	4002395348435
14.0	160	108	1	1	4932373319	4002395348442
14.5	169	108	1	1	4932373320	4002395348459
15.0	169	114	1	1	4932373321	4002395348466
15.5	178	120	1	1	4932373322	4002395348473
16.0	178	120	1	1	4932373323	4002395348480
16.5	184	125	1	1	4932373324	4002395348497
17.0	184	125	1	1	4932373325	4002395349104
17.5	191	130	1	1	4932373326	4002395349111
18.0	191	130	1	1	4932373327	4002395349128
18.5	198	135	1	1	4932373328	4002395349135
19.0	198	135	1	1	4932373329	4002395349142
19.5	205	140	1	1	4932373330	4002395349159
20.0	205	140	1	1	4932373331	4002395349166

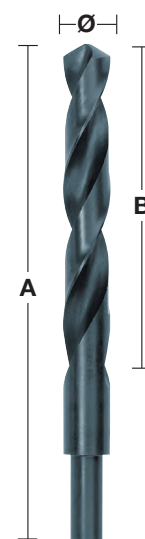
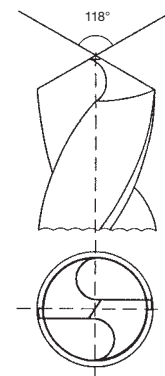

HSS Metallborr - Valsade - DIN 338 - Tillbehörsskåp 345 delar

Ø (mm)	Total längd (mm) A	Arbetslängd (mm) B	Antal i förpackning	Orderkvantitet	Artikelnummer	EAN-kod
HSS Metallborr valsade, i tillbehörsskåp (345 delar).			345	1	4932352674	4002395373321
1.0	34	12	20			
1.5	40	18	20			
2	49	24	20			
2.5	57	30	20			
3	61	33	20			
3.5	70	39	20			
4	75	43	20			
4.5	80	47	20			
5	86	52	20			
5.5	93	57	20			
6	93	57	20			
6.5	101	63	20			
7	109	69	10			
7.5	109	69	10			
8	117	75	20			
8.5	117	75	10			
9	125	81	10			
9.5	125	81	5			
10	133	87	10			
10.5	133	87	5			
11	142	94	5			
11.5	142	94	5			
12	151	101	5			
12.5	151	101	5			
13	151	101	5			



NYA STEGBORR I KOBOLT

Ny aluminiumkromnitrid-(AlCrN) beläggning för 10x längre livslängd kontra MILWAUKEE® standardstegborr. För stål och rostfritt stål.



MATERIAL:

STÅL	KOPPAR	MÄSSING	ALUMINIUM	ROSTFRITT STÅL	PLAST
------	--------	---------	-----------	----------------	-------

- 1 RAPID STRIKE TIP™: För bättre centrering och snabb borrning utan att behöva slå eller förborra materialet
- 2 2 symmetriskt slipade spiraler för smidig och 2x snabbare och finare borrning
- 3 Speciellt utvecklad spets och steggeometri för problemfri användning - mindre risk för upphakning vid höga hastigheter
- 4 Specialtillverkad stål med oxidbeläggning för 4x längre livslängd
- 5 Laseretsad storleksguide för maximal hållbarhet
- 6 Varje steg är gjort för att borra och grada automatiskt
- 7 Borrets 3- plansfäste förhindrar stegborren från att glida in eller ur chucken och säkerställer att maximalt vridmoment överförs från maskin till tillbehör



BRANSCHER:



Elektriker: borrning av paneler och skåp för kabelgenomföring



VVS: vid installation av rör och ledningar



Metallarbetare / tillverkning: borrning av hål och för expanderande av existerande hål.



Mekaniker: kabelinstallation



Underhåll / reparationsarbeten: en rad olika applikationer och storlekar på hål

Stegborr i kobolt

NYHET

Ny beläggning med aluminiumkromnitrid (AlCrN) ger 10 gånger längre livslängd jämfört med tidigare modeller från MILWAUKEE®. För stål och rostfritt stål.

RAPID STRIKE TIP™: För bättre centrering och snabb borrarning utan att behöva slå eller förborra materialet.

Speciellt utvecklad spets och steggeometri för problemfri användning - mindre risk för upphakning vid höga hastigheter.

2 symmetriska slipade spiraler för smidig och 2x snabbare borrarning.

Borrets 3-plansfäste förhindrar stegborren från att glida in eller ur chucken och säkerställer att maximalt vridmoment överförs från maskin till tillbehör.

Laseretsad storleksguide för maximal hållbarhet.

Beskrivning	Skaftdiameter (mm)	Total längd (mm)	Antal steg	Antal i förpackning	Orderkvantitet	Artikelnummer	EAN-kod
① 4 - 20 mm	8	62	10	1	1	48899372	045242603862
② 6 - 35 mm	10	86	16	1	1	48899395	045242567676
③ M6 - M32	10	90	14	1	1	48899380	045242567652
④ Kit med stegborr i Kobolt (2 st) Inkluderar 2 stegborr i kobolt: 4 - 20 mm, 6 - 35 mm				2	1	48899398	045242529216

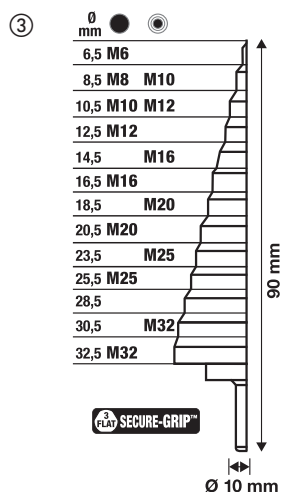
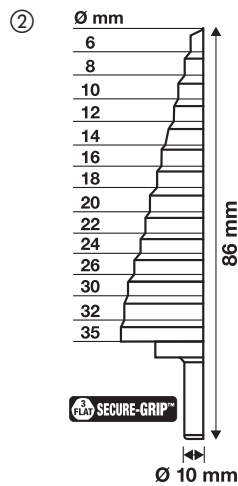
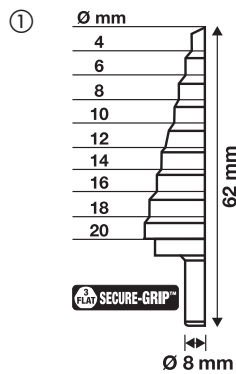

Stegborr

	Beskrivning	Skaftdiameter (mm)	Total längd (mm)	Antal steg	Antal i förpackning	Orderkvantitet	Artikelnummer	EAN-kod
①	PG7 - PG21	10	68	9	1	1	48899321	045242364060
②	M6 - M32	10	92	13	1	1	48899332	045242344437
③	4 - 12 mm / 1	6	65	9	1	1	48899301	045242342532
④	4 - 20 mm	8	65	9	1	1	48899320	045242344406
⑤	6 - 35 mm	10	90	14	1	1	48899335	045242344413
⑥	6 - 40.5 mm	10	90	17	1	1	48899340	045242547777
Stegborrsets 3-delar								
⑦	Innehåller 3 stegborr: 4 - 12 mm/1, 4 - 20 mm, 6 - 35 mm.				3	1	48899399	045242344420
Stegborr och borrar i kombiset (10-del)								
⑧	Innehåller 3 x stegborr: 4 - 12 mm/1, 4 - 20 mm. THUNDERWEB metallbollar: 2 x 2 mm, 2 x 3 mm, 2 x 4 mm, 1 x 5 mm, 1 x 6 mm.				10	1	48899350	045242538836

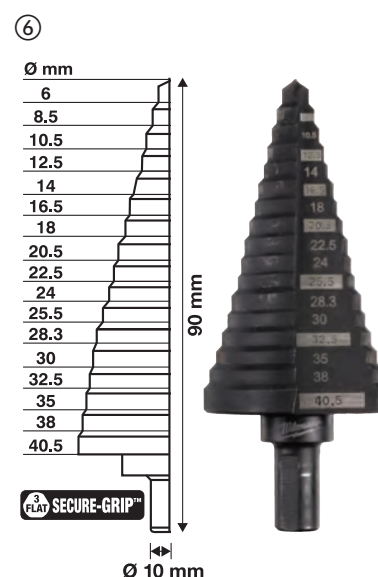
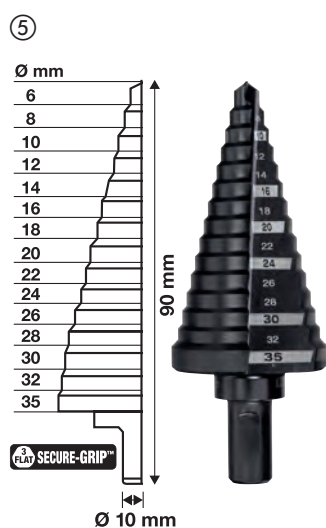
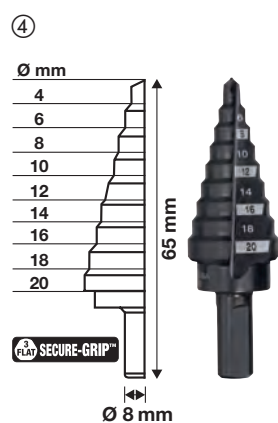
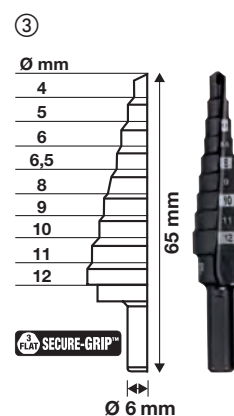
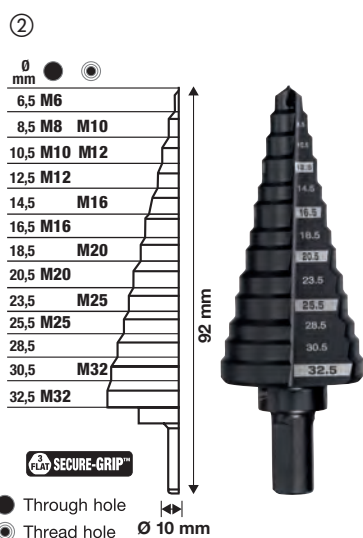

SHOCKWAVE™ IMPACT DUTY stegborr

SHOCKWAVE™ IMPACT DUTY stegborr är utvecklade för att ge bästa möjliga prestanda i både slagskruvdragare samt borr-/skruvdragare.

1/4" Hex-fäste med optimerad SHOCKZONE™-kärna motverkar brott på skaftet och ger därför maximal hållbarhet.

Ny titanaluminiumnitridbeläggning minskar värmeuppbyggnad och ger 5x längre livslängd.

RAPID STRIKE TIP™: Snabb och mer noggrann start utan vändning och snabb borrar utan att förborra materialet.

Dubbla spiraler: optimerad för slagskruvdragare och jämn borrar.

Lasergraverade markeringar: slits inte bort med tiden.



Beskrivning	Skaftdiameter (mm)	Total längd (mm)	Antal steg	Antal i förpackning	Orderkvantitet	Artikelnummer	EAN-kod
① 4 - 12 mm / 1"	1/4" Hex	83	9	1	1	48899261	045242505166
② 4 - 12 mm / 2"	1/4" Hex	83	5	1	1	48899262	045242505173
③ 4 - 20 mm	1/4" Hex	83	9	1	1	48899263	045242505180
④ 4 - 30 mm	1/4" Hex	95	12	1	1	48899265	045242505203
⑤ SHOCKWAVE™ IMPACT DUTY stegborr - set 3-del				3	1	48899266	045242505210
Inkl. 3 SHOCKWAVE™ stegborr: 4 - 12 mm/1, 4 - 20 mm, 4 - 30 mm							

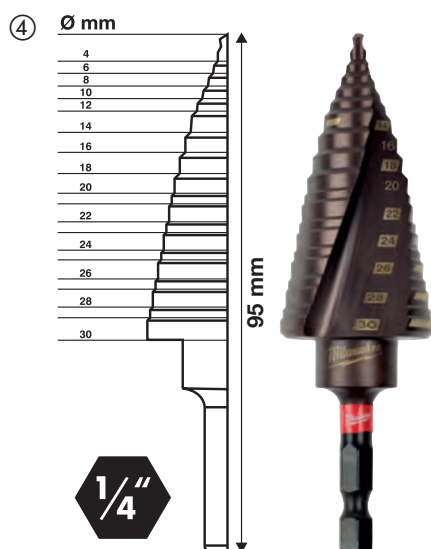
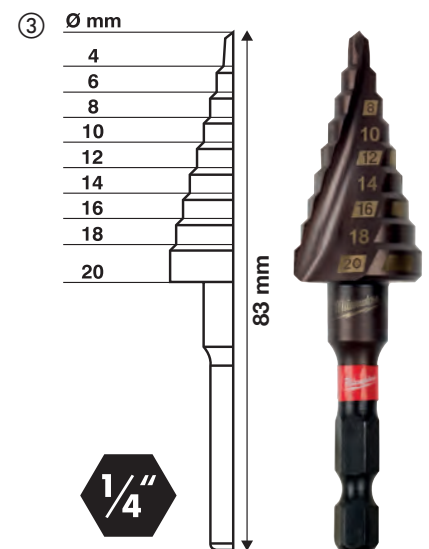
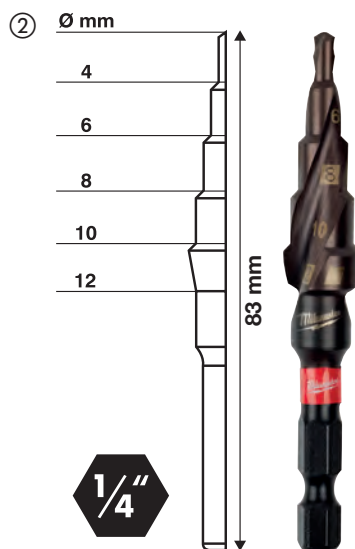
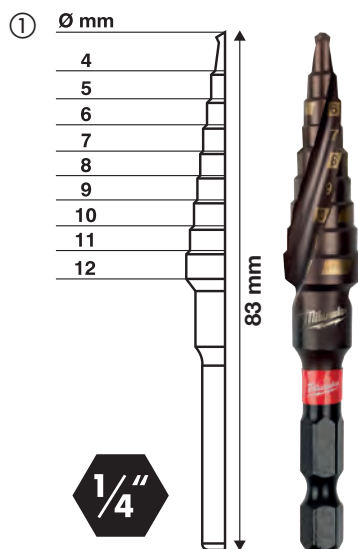

Magnetborrning

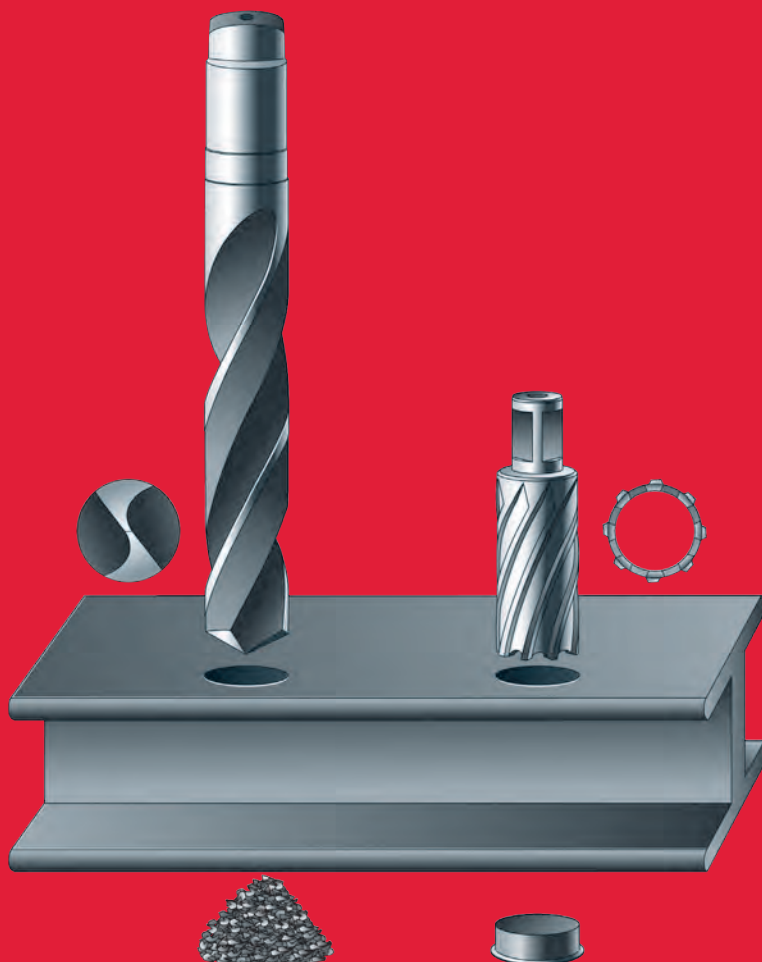

100% Snabbare

Tidsbesparing och hastighetsökning kan uppnås genom följande faktorer. Först och främst att kärnborret endast kapar materialet i utkanten till skillnad från den traditionella borren som måste kapa hela hålets diameter. Andra faktorn är fördelen med att ha två skarpa vinklar per skär som hjälper till att uppnå högre hastighet och lägre motstånd.

30% Mer produktiv

Eftersom kärnborren endast skär materialet i utkanten. Mindre motorkraft och tryck krävs. Ju större borrhålets diameter desto mer energi sparar man.

Längre livslängd

Kärnborrens skär har en enklare uppgift än traditionella borrar vilket resulterar i fler hål innan de måste slipas. 6 mm tjock kropp tillsammans med en speciell tand-geometri försäkrar hög stabilitet och reducerar risken för brott på grund av överbelastning.

Hastighetstabell

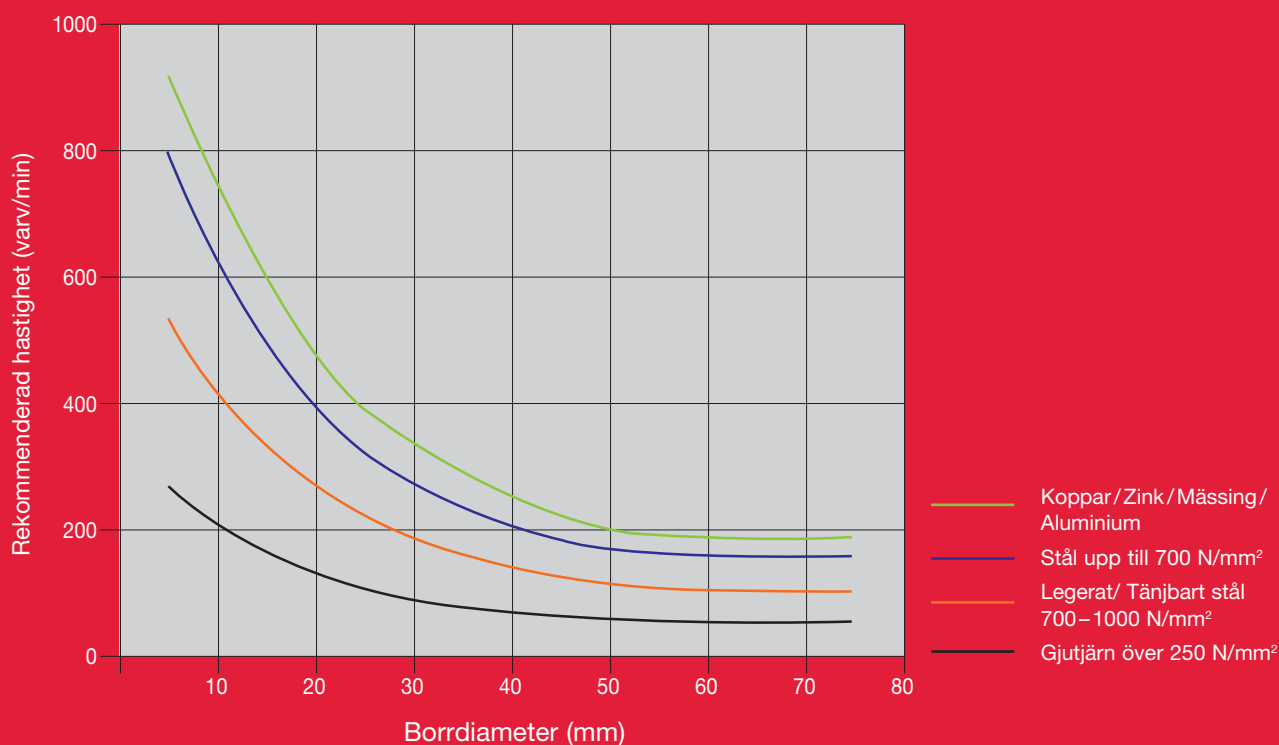

HSS Kärnborr 30 mm

Tjockväggade HSS-kärnborr för ökad hållbarhet och livslängd.
Med 19 mm Weldon standardfäste.

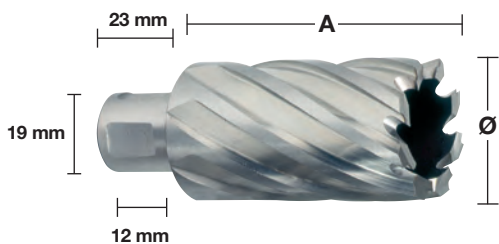

30 mm

Ø (mm)	Total längd (mm) A	Antal i förpackning	Orderkvantitet	Artikelnummer	EAN-kod
12	30	1	1	4932371740	4002395344161
13	30	1	1	4932371741	4002395344178
14	30	1	1	4932343270	4002395315130
15	30	1	1	4932343271	4002395315147
16	30	1	1	4932343272	4002395315154
17	30	1	1	4932343273	4002395315161
18	30	1	1	4932343274	4002395315178
19	30	1	1	4932343275	4002395315185
20	30	1	1	4932343276	4002395315192
21	30	1	1	4932343277	4002395315208
22	30	1	1	4932343278	4002395315215
23	30	1	1	4932343279	4002395315222
24	30	1	1	4932343280	4002395315239
25	30	1	1	4932343281	4002395315246
26	30	1	1	4932343282	4002395315253
27	30	1	1	4932343283	4002395315260
28	30	1	1	4932343284	4002395315277
29	30	1	1	4932343285	4002395315284
30	30	1	1	4932343286	4002395315291
31	30	1	1	4932343287	4002395315307
32	30	1	1	4932343288	4002395315314
33	30	1	1	4932371742	4002395344185
34	30	1	1	4932371743	4002395344192
35	30	1	1	4932371744	4002395344208
36	30	1	1	4932371745	4002395344215
37	30	1	1	4932371746	4002395344222
38	30	1	1	4932371747	4002395344239
39	30	1	1	4932371748	4002395344246
40	30	1	1	4932371749	4002395344253
41	30	1	1	4932371750	4002395344260
42	30	1	1	4932371751	4002395344277
43	30	1	1	4932371752	4002395344284
44	30	1	1	4932371753	4002395344291
45	30	1	1	4932371754	4002395344307
46	30	1	1	4932371755	4002395344314
47	30	1	1	4932371756	4002395344321
48	30	1	1	4932371757	4002395344338
49	30	1	1	4932371758	4002395344345
50	30	1	1	4932371759	4002395344352

50 mm

Ø (mm)	Total längd (mm) A	Antal i förpackning	Orderkvantitet	Artikelnummer	EAN-kod
14	50	1	1	4932343289	4002395315352
15	50	1	1	4932343290	4002395315369
16	50	1	1	4932343291	4002395315376
17	50	1	1	4932343292	4002395315383
18	50	1	1	4932343293	4002395315390
19	50	1	1	4932343294	4002395315406
20	50	1	1	4932343295	4002395315413
21	50	1	1	4932343296	4002395315420
22	50	1	1	4932343297	4002395315437
23	50	1	1	4932343298	4002395315444
24	50	1	1	4932343299	4002395315451
25	50	1	1	4932343300	4002395315468
26	50	1	1	4932343301	4002395315475
27	50	1	1	4932343302	4002395315482
28	50	1	1	4932343303	4002395315499
29	50	1	1	4932343304	4002395315505
30	50	1	1	4932343305	4002395315512
31	50	1	1	4932343306	4002395315529
32	50	1	1	4932343307	4002395315536
33	50	1	1	4932371760	4002395344369
34	50	1	1	4932371761	4002395344376
35	50	1	1	4932371762	4002395344383
36	50	1	1	4932371763	4002395344390
37	50	1	1	4932371764	4002395344406
38	50	1	1	4932371765	4002395344413
39	50	1	1	4932371766	4002395344420
40	50	1	1	4932371767	4002395344437
41	50	1	1	4932371768	4002395344444
42	50	1	1	4932371769	4002395344451
43	50	1	1	4932371770	4002395344468
44	50	1	1	4932371771	4002395344475
45	50	1	1	4932371772	4002395344482
46	50	1	1	4932371773	4002395344499
47	50	1	1	4932371774	4002395344505
48	50	1	1	4932371775	4002395344512
49	50	1	1	4932371776	4002395344529
50	50	1	1	4932371777	4002395344536

Beskrivning	Levereras i	Antal i förpackning	Orderkvantitet	Artikelnummer	EAN-kod
Teleskopisk styrpinne 30 mm		2	1	49590011	045242364039
Teleskopisk styrpinne 50 mm		2	1	49590012	045242364046

6-delars HSS Kärnbörssats

① 6-delars HSS Kärnbörssats Ø 14 / 16 / 18 / 20 / 22 / 24 mm.
19 mm Weldonfäste och styrpinne kort serie – 30 mm

Plastlåda

6 1 4932372533 4002395345236

Systemtillbehör - magnetborrstativ

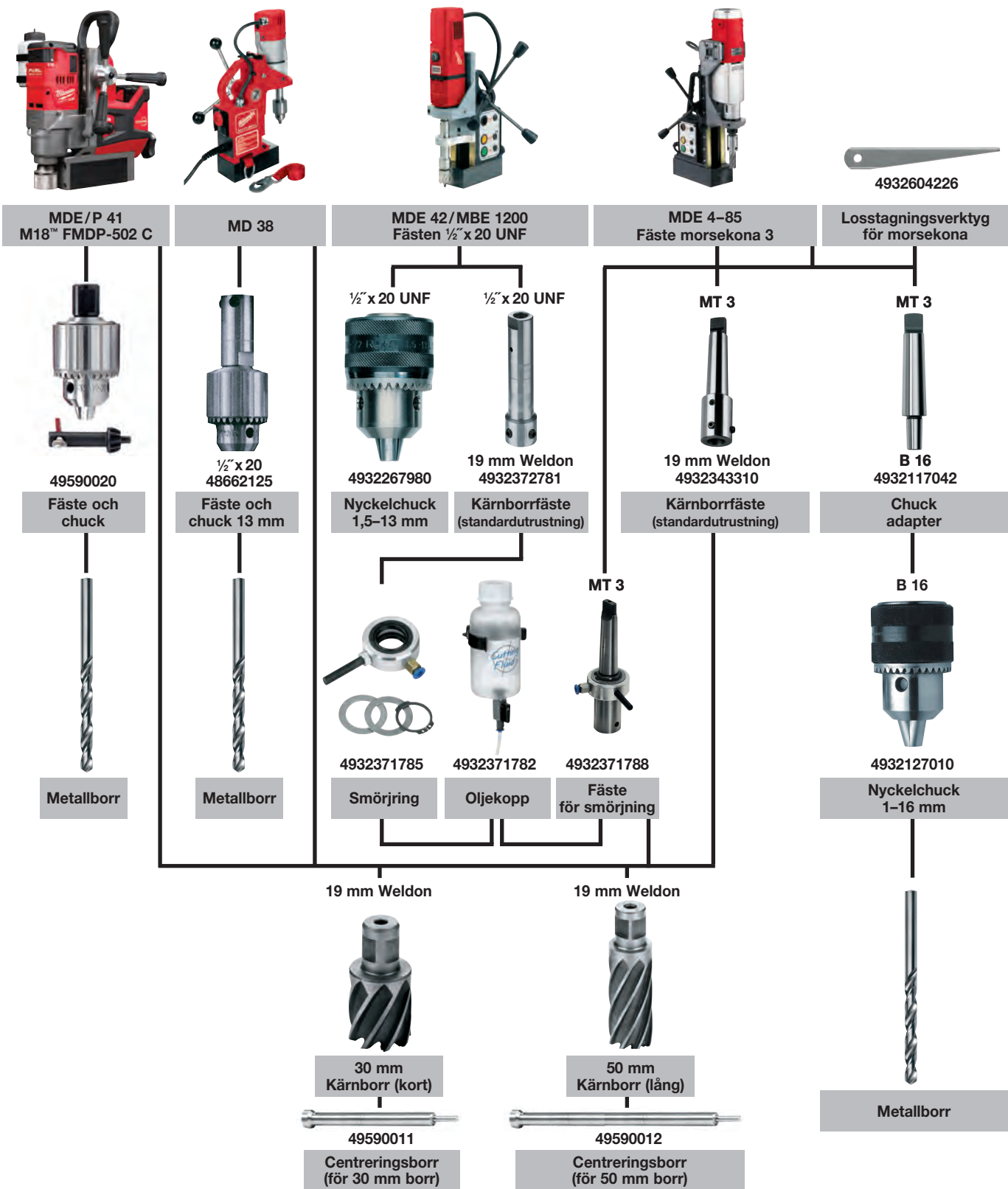



Nothing but **HEAVY DUTY.**™

MILWAUKEE® HÅLSÅGS- SORTIMENT

HOLE DOZER™ hålsågssortiment
kan du lita på när du skall
såga upp hål.





HOLE DOZER™

MILWAUKEE® HOLE DOZER™ är arbetsplatsens arbetshäst med otrolig hållbarhet i de mest krävande applikationerna

Flera ingångar för snabb pluggborttagning

- Djupa ingångar för lättare borttagning
- Underlättar borttagning av tunt material
- Minimerar oönskad stopptid mellan applikationer
- Ny beläggning som minskar friktionen och ökar borrhastigheten

PLUG JACK™



Tanddesignen med 3,5 tänder per tum och med en positiv 10 ° tandvinkel ger följande fördelar:

- Snabbare och mer aggressiv sågning.
- Förbättrad värmeskingring bidrar till att tänderna förblir vassa längre.
- Djupare formade kragar bidrar till mer effektiv bortförande av material samt förhindrar stopp och att värme bildas.
- Speciellt formad tandvinkel betyder mindre risk för att fastna på tunnare material.

Dessa högkvalitativa hålsågar är den perfekta lösningen vid håltagning i de flesta material: Stål upp till 1000 N/mm² styrka - Rostfritt stål och syra-resistent stål - Icke järnhaltiga material - Gjutjärn - Aluminium - Trä - Fiberträ - Gips - PVS

HOLE DOZER[™] Bi-Metall Hålsågar

Ø (mm)	Ø (tum)	Max. såghöjd (mm)	Antal i förpackning	Orderkvantitet	Artikelnummer	EAN-kod
14	9/16	41	1	1	49560002	045242271061
16	5/8	41	1	1	49560012	045242192922
17	11/16	41	1	1	49560014	045242193639
19	3/4	41	1	1	49560023	045242192632
20	25/32	41	1	1	49560024	045242271016
21	13/16	41	1	1	49560027	045242192649
22	7/8	41	1	1	49560032	045242192878
24	15/16	41	1	1	49560037	045242192885
25	1	41	1	1	49560043	045242192526
27	1 1/16	41	1	1	49560047	045242192892
29	1 1/8	41	1	1	49560052	045242192939
30	1 3/16	41	1	1	49560057	045242192946
32	1 1/4	41	1	1	49560062	045242192977
33	1 5/16	41	1	1	49560067	045242192984
35	1 3/8	41	1	1	49560072	045242192991
37	1 7/16	41	1	1	49560077	045242193028
38	1 1/2	41	1	1	49560082	045242193035
40	1 9/16	41	1	1	49560087	045242193042
41	1 5/8	41	1	1	49560092	045242193073
43	1 11/16	41	1	1	49560097	045242193080
44	1 3/4	41	1	1	49560102	045242193097
46	1 13/16	41	1	1	49560107	045242193127
48	1 7/8	41	1	1	49560112	045242193134
50	1 31/32	41	1	1	49560113	045242271023
51	2	41	1	1	49560117	045242193141
52	2 1/16	41	1	1	49560122	045242193172
54	2 1/8	41	1	1	49560127	045242193189
56	4/6	41	1	1	49560129	045242504664
57	2 1/4	41	1	1	49560132	045242193196
59	2 5/16	41	1	1	49560137	045242193226
60	2 3/8	41	1	1	49560142	045242193233
64	2 1/2	41	1	1	49560147	045242193240
65	2 9/16	41	1	1	49560153	045242193271
67	2 5/8	41	1	1	49560158	045242193288
68	2 11/16	41	1	1	49560159	045242271030
70	2 3/4	41	1	1	49560163	045242193295
73	2 7/8	41	1	1	49560167	045242193325
76	3	41	1	1	49560173	045242193332
79	3 1/8	41	1	1	49560177	045242193349
83	3 1/4	41	1	1	49560183	045242193370
86	3 3/8	41	1	1	49560187	045242193387
89	3 1/2	41	1	1	49560193	045242193394
92	3 5/8	41	1	1	49560197	045242193431
95	3 3/4	41	1	1	49560203	045242193448
98	3 7/8	41	1	1	49560207	045242193479
102	4	41	1	1	49560213	045242193486
105	4 1/8	41	1	1	49560217	045242193493
108	4 1/4	41	1	1	49560223	045242193523
111	4 3/8	41	1	1	49560227	045242193530
114	4 1/2	41	1	1	49560233	045242193547
117	4 5/8	41	1	1	49560239	045242587285
121	4 3/4	41	1	1	49560237	045242193578
127	5	41	1	1	49560243	045242193585
133	5 1/4	41	1	1	49560244	045242271078
140	5 1/2	41	1	1	49560247	045242193592
152	6	41	1	1	49560253	045242193622
160	6 5/16	38	1	1	4932399885	4002395365395
168	6 5/8	38	1	1	4932399886	4002395365401
177	6 31/32	38	1	1	4932399887	4002395365418
200	7 7/8	38	1	1	4932399888	4002395365425
210	8 9/32	38	1	1	4932399889	4002395365432



HOLE DOZER™ Bi-Metall Hålsågar - storpack

Ø (mm)	Ø (tum)	Max. såghöjd (mm)	Antal i förpackning	Orderkvantitet	Artikelnummer	EAN-kod
19	3/4	41	1	25	49565090	045242176199
20	25/32	41	1	25	49565091	045242528943
22	7/8	41	1	25	49565100	045242156375
25	1	41	1	25	49565110	045242156382
29	1 1/8	41	1	25	49565120	045242156399
30	1 3/16	41	1	25	49565125	045242243976
32	1 1/4	41	1	25	49565130	045242156412
35	1 3/8	41	1	25	49565140	045242156429
38	1 1/2	41	1	25	49565150	045242156436
41	1 5/8	41	1	25	49565152	045242176229
44	1 3/4	41	1	25	49565155	045242176267
51	2	41	1	25	49565160	045242156443
54	2 1/8	41	1	25	49565165	045242176366
57	2 1/4	41	1	25	49565167	045242176373
60	2 3/8	41	1	25	49565169	045242528950
64	2 1/2	41	1	25	49565170	045242156467
67	2 5/8	41	1	16	49565175	045242176380
68	2 11/16	41	1	16	49565178	045242528967
76	3	41	1	16	49565180	045242176397
89	3 1/2	41	1	9	49565190	045242176403
92	3 5/8	41	1	9	49565195	045242176410
102	4	41	1	9	49565200	045242176427
105	4 1/8	41	1	9	49565205	045242176434



HOLE DOZER[™] Bi-Metall Hålsågssatser

Beskrivning	Antal i förpackning	Orderkvantitet	Artikelnummer	EAN-kod
7-delars hålsågssats				
① 5 hålsågar: 19, 22, 25, 29, 32 mm. Adapter – för hålsågar Ø14 – 30 mm. Distas och adapter. 1/8" insexnyckel	7	1	49224083	045242310760
10-delars hålsågssats				
② 6 hålsågar: Ø 25, 32, 40, 54, 68, 76 mm. Adapter – för hålsågar Ø 14 – 30 mm. Adapter – för hålsågar Ø 32 – 152 mm. 2 x pilotborr, 1/8" insexnyckel	10	1	49224201	045242348091
14-delars hålsågssats				
③ 10 hålsågar: Ø19, 22, 25, 29, 32, 35, 38, 44, 51, 57 mm. Adapter – för hålsågar Ø 14 – 30 mm. Adapter – för hålsågar Ø 32 – 152 mm. 2 x pilotborr, 1/8" insexnyckel	14	1	49224152	045242271047
17-delars hålsågssats				
④ 13 hålsågar: Ø 20, 22, 25, 32, 40, 44, 51, 57, 64, 65, 67, 68, 76 mm. Adapter – för hålsågar Ø 14 – 30 mm. Adapter – för hålsågar Ø 32 – 152 mm. 2 x pilotborr, 1/8" insexnyckel	17	1	49224102	045242271054
Förvaringsbox för hålsågar				
⑤ Innehåll: Adapter med pilotborr (ID-nr. 49567010). Adapter med pilotborr (ID-nr. 49569100). 2 x pilotborr, 1/8" Hex insexnyckel. (ID-nr. 49960060)	4	1	4932430327	4002395379880
Hole Dozer[™] PACKOUT[™] hålsågssats (12-del)				
⑥ 10 x hålsågar: Ø 20, 25, 32, 35, 40, 44, 51, 54, 68, 76 mm. adapter till Ø 14 - 30 mm (49567010). Adapter till Ø 32 - 152 mm (49569100). 1/8" insexnyckel	12	1	4932472248	4058546338947



HOLE DOZER™ karbidhålsåg

Upp till 10x längre livslängd, högre värme- och slittålighet jämfört med Bi-Metallhålsågar
 3 Tpi - tandgeometri för snabbare och mer aggressiv sågning dessutom med djupa kragar för förbättrat materialavlägsnande. Offset-tänder för mindre motstånd
 PLUG JACK™ djupa ingångar för lättare pluggborttagning - underlättar även borttagning av tunna material
 Användningsområden: metallarbete (rostfritt stål, höglegerade stål, aluminium) och komposit (plast, glasfiber, plastbelagda träskivor, trä med spik)

**HOLE
DOZER™**
CARBIDE TEETH

Ø (mm)	Ø (tum)	Max. såghöjd (mm)	Antal i förpackning	Orderkvantitet	Artikelnummer	EAN-kod
19	3/4	41	1	1	49560702	045242503971
22	7/8	41	1	1	49560704	045242503995
25	1	41	1	1	49560707	045242504008
27	1 1/16	41	1	1	49560807	045242594764
29	1 1/8	41	1	1	49560708	045242504015
32	1 1/4	41	1	1	49560710	045242504022
33	1 5/16	41	1	1	49560711	045242630790
35	1 3/8	41	1	1	49560712	045242504039
38	1 1/2	41	1	1	49560713	045242504053
41	1 5/8	41	1	1	49560714	045242594771
44	1 3/4	41	1	1	49560717	045242504107
48	1 7/8	41	1	1	49560719	045242504114
51	2	41	1	1	49560720	045242504145
54	2 1/8	41	1	1	49560722	045242504152
57	2 1/4	41	1	1	49560724	045242504169
60	2 3/8	41	1	1	49560726	045242504176
64	2 1/2	41	1	1	49560727	045242504183
65	2 9/16	41	1	1	49560728	045242594788
67	2 3/8	41	1	1	49560729	045242504190
68	2 11/16	41	1	1	49560730	045242594795
70	2 3/4	41	1	1	49560731	045242504206
76	3	41	1	1	49560734	045242504220
79	3 1/8	41	1	1	49560735	045242603831
83	3 1/4	41	1	1	49560736	045242504237
86	3 3/8	41	1	1	49560737	045242594801
89	3 1/2	41	1	1	49560738	045242504244
92	3 5/8	41	1	1	49560739	045242504251
102	4	41	1	1	49560742	045242504275
108	4 1/4	41	1	1	49560744	045242504282
114	4 1/2	41	1	1	49560746	045242504299
121	4 3/4	41	1	1	49560847	045242594849
127	5	41	1	1	49560748	045242504305
140	5 1/2	41	1	1	49560848	045242594856
152	6	41	1	1	49560749	045242504312
Karbid Hole Dozer™ set (9-delar)			9	1	49223079	045242533039



5 x karbid hålsågar: Ø 22, 29, 35, 51, 64 mm. Fästen till Ø 14 - 30 mm (49567010). Fästen till Ø32 - 152 mm (49569100). 2 x HSS-Cobalt pilotbör. 1/8" insexnyckel



Bi-Metall standardhålsåg

Optimerad variabel 4/6 tandgeometri för snabbare sågning och universell användning.

Bi-Metall-tänder för bästa hållbarhet och ökad slitstyrka.

För universell användning: stål, icke järnhaltiga metaller, trä, gips gipsskivor, plast.

Ø (mm)	Ø (tum)	Max. såg-höjd (mm)	Antal i förpackning	Order-kvantitet	Artikel-nummer	EAN-kod
14	9/16	38	1	1	4932464671	4058546226169
16	5/8	38	1	1	4932464672	4058546226176
19	3/4	38	1	1	4932464673	4058546226183
20	25/32	38	1	1	4932464674	4058546226190
21	13/16	38	1	1	4932464675	4058546226206
22	7/8	38	1	1	4932464676	4058546226213
24	15/16	38	1	1	4932464677	4058546226220
25	1	38	1	1	4932464678	4058546226237
27	1 1/16	38	1	1	4932464679	4058546226244
29	1 1/8	38	1	1	4932464680	4058546226251
30	1 3/16	38	1	1	4932464681	4058546226268
32	1 1/4	38	1	1	4932464682	4058546226275
35	1 3/8	38	1	1	4932464683	4058546226282
38	1 1/2	38	1	1	4932464684	4058546226299
40	1 9/16	38	1	1	4932464685	4058546226305
43	1 11/16	38	1	1	4932464686	4058546226312
44	1 3/4	38	1	1	4932464687	4058546226329
48	1 7/8	38	1	1	4932464688	4058546226336
51	2	38	1	1	4932464689	4058546226343
54	2 1/8	38	1	1	4932464690	4058546226350
56	4/6	38	1	1	4932464691	4058546226367
57	2 1/4	38	1	1	4932464692	4058546226374
60	2 3/8	38	1	1	4932464693	4058546226381
64	2 1/2	38	1	1	4932464694	4058546226398
65	2 9/16	38	1	1	4932464695	4058546226404
67	2 5/8	38	1	1	4932464696	4058546226411
68	2 11/16	38	1	1	4932464697	4058546226428
70	2 3/4	38	1	1	4932464698	4058546226435
73	2 7/8	38	1	1	4932464699	4058546226442
76	3	38	1	1	4932464700	4058546226459
79	3 1/8	38	1	1	4932464701	4058546226466
83	3 1/4	38	1	1	4932464702	4058546226473
89	3 1/2	38	1	1	4932464703	4058546226480
92	3 5/8	38	1	1	4932464704	4058546226497
98	3 7/8	38	1	1	4932464705	4058546226503
102	4	38	1	1	4932464706	4058546226510
105	4 1/8	38	1	1	4932464707	4058546226527
114	4 1/2	38	1	1	4932464708	4058546226534
121	4 3/4	38	1	1	4932464709	4058546226541
127	5	38	1	1	4932464710	4058546226558
152	6	38	1	1	4932464711	4058546226565



Bi-Metall standardhålsåg set

Optimerad variabel 4/6 tandgeometri för snabbare kapning och universell användning.

Bi-Metall-tänder för bästa hållbarhet och ökad slitstyrka.

För universell användning: stål, icke-järnhaltiga metaller, trä, gipsskivor, plast

Beskrivning	Antal i förpackning	Order-kvantitet	Artikel-nummer	EAN-kod
Bi-Metall standardhålsåg - set 10-del				
① 6 x hålsåg: Ø 25, 32, 40, 54, 68, 76 mm. Fäste för Ø 14 - 30 mm. Fäste för Ø 32 - 152 mm. 2 x centerborr. 1 x insexnyckel	10	1	4932464719	4058546226640
Bi-Metall standardhålsåg - set 14-del				
② 10 x Hålsåg: Ø 19, 22, 25, 29, 32, 35, 38, 44, 51, 57 mm. Fäste för Ø 14 - 30 mm. Fäste för Ø 32 - 152 mm. 2 x centerborr. 1 x insexnyckel	14	1	4932464720	4058546226657



Systemtillbehör HOLE DOZER™ hålsågar

	Beskrivning	För hålsågar mm	Skafffäste	Hålsåg eller borrkrage	Antal i förpackning	Orderkvantitet	Artikelnummer	EAN-kod
①	Hålsågshållare	Ø 14-30 mm	9,5 mm Hex	1/2" x 20	1	1	4932479465	4058546372590
②	Hålsågshållare	Ø 32-210 mm	9,5 mm Hex	5/8" x 18	1	1	4932479466	4058546372606
③	Hålsågshållare	Ø 32-210 mm	11 mm Hex	5/8" x 18	1	1	4932479467	4058546372613
④	SDS-Plus adapter	Ø 14-30 mm	SDS-Plus	1/2" x 20	1	1	4932471694	4058546295936
⑤	SDS-Plus adapter	Ø 32-210 mm	SDS-Plus	5/8" x 18	1	1	4932471695	4058546295943
⑥	Förlängare - 330 mm lång	-	9,5 mm Hex	-	1	1	4932479470	4058546372644
	Förlängare - 305 mm lång	-	7/16" Hex	-	1	1	4932479494	4058546372880
⑦	Pilotborr HSS. Ø 6 mm och 89 mm längd. Passar alla adapter				1	1	4932479468	4058546372620
	Pilotborr lång HSS. Ø6 mm och 100 mm längd. Passar alla adapter				1	1	4932479469	4058546372637
⑧	Pilotborr HSS-Cobalt Ø 6 mm x 89 mm längd. Passar alla hålsågshållare.				1	1	49567100	045242612093
⑨	Insexnyckel - 1/8"				1	1	49960060	045242221455
⑩	Stopskruv för adapter och förlängare				1	1	06832712	4002395874354



Justerbar hålsåg

För hål med stor diameter t.ex. rör, fläktar, spotlights eller högtalare. 100% dammfritt arbete.

Justerbar i 6,4 mm steg från Ø 51-178 mm.

Laseretsad storleksguide, 51-178 mm.

Lämplig för gipsvägg (max. 25 mm) och takplattor. Inte lämplig för OSB skivor.

Beskrivning	Antal i förpackning	Orderkvantitet	Artikelnummer	EAN-kod
Justerbar hålsåg				
① Pilotborr, 2 blad, QL adapter och dammuppsamlare	5	1	49560260	045242350261
② QL adapter med 1/4" Hex-fäste. 75 mm lång	1	1	4932479553	4058546373474
Ersättningsblad och pilotborsats (4-del)				
③ 1x Pilotborr, 2x blad och 1x insexnyckel	4	1	49560290	045242346370



Hole Dozer™ hålsågar: Rekommenderad skärhastighet i varv/min.

Ø mm	Ø Tum	Metall till 700 N/mm ²	Gjutjärn	Rostfritt stål & metall till 1000 N/mm ²	Icke-järnmet	Aluminium	Trä	MDF
14	9/16	580	400	300	790	900	1500	750
16	5/8	550	365	275	730	825	1500	750
17	11/16	500	330	250	665	750	1500	750
19	3/4	460	300	230	600	690	1500	750
20	25/32	425	280	210	560	635	1500	750
21	13/16	425	280	210	560	635	1500	750
22	7/8	390	260	195	520	585	1500	750
23	29/32	370	250	185	500	550	1500	750
25	1	350	235	175	470	525	1500	750
27	1 1/16	325	215	160	435	480	1400	700
29	1 1/8	300	200	150	400	450	1400	700
30	1 3/16	285	190	145	380	425	1400	700
32	1 1/4	275	180	140	380	410	1400	700
33	1 5/16	260	175	135	345	390	1400	700
35	1 3/8	250	165	125	330	375	1400	700
37	1 7/16	240	160	120	315	360	1400	700
38	1 1/2	230	150	115	300	345	1400	700
40	1 9/16	220	145	110	290	330	1200	600
41	1 5/8	210	140	105	280	315	1200	600
43	1 11/16	205	135	100	270	305	1200	600
44	1 3/4	195	130	95	260	295	1200	600
46	1 13/16	190	125	95	250	285	1200	600
48	1 7/8	180	120	90	240	270	1200	600
50	1 31/32	175	120	85	230	260	1200	600
51	2	170	115	85	230	255	1200	600
52	2 1/16	165	110	80	220	245	1200	600
57	2 1/4	150	100	75	200	225	1000	500
58	2 9/32	145	100	75	195	225	1000	500
59	2 5/16	145	100	75	195	225	1000	500
60	2 3/8	140	95	70	190	220	1000	500
63	2 31/64	135	90	65	180	205	900	450
64	2 1/2	135	90	65	180	205	900	450
65	2 9/16	130	85	65	175	200	800	400
68	2 11/16	125	80	60	160	185	800	400
73	2 7/8	120	80	60	160	180	800	400
76	3	115	75	55	150	170	700	350
79	3 1/8	110	70	55	140	165	700	350
83	3 1/4	105	50	40	140	155	700	350
86	3 3/8	100	45	30	130	150	500	250
89	3 1/2	95	45	30	130	145	500	250
92	3 5/8	95	60	45	120	140	500	250
95	3 3/4	90	60	45	120	135	500	250
98	3 7/8	90	60	45	120	135	500	250
102	4	85	55	40	110	130	400	200
105	4 1/8	80	55	40	110	120	400	200
111	4 3/8	80	50	40	100	120	300	150
114	4 1/2	75	50	35	100	105	300	150
121	4 3/4	75	50	35	95	95	300	150
127	5	65	45	30	90	90	200	100
133	5 1/4	60	40	25	85	85	200	100
140	5 1/2	60	40	25	85	85	200	100
146	5 3/4	55	35	25	75	75	200	100
152	6	55	35	25	75	75	200	100
160	6 5/16	50	30	25	60	60	150	75
168	6 3/8	50	30	25	55	55	150	75
177	6 31/32	45	25	25	55	55	150	75
200	7 7/8	40	25	25	50	50	100	50
210	8 9/32	40	20	25	50	50	100	50
	-	Skäroljät	Torr	Skäroljät	Skäroljät	Terpentin	Torr	Torr



Sänk hastigheten!

Att arbeta i högre hastighet än rekommenderat, kortar livet på hålsågen samt medför att borringen inte blir effektiv.



Matningstryck:

Variationer i material samt hur det gestaltar sig, ska beaktas. Använd den kraft som behövs för att effektivt få bort det material som behövs. Lätta på trycket när hålsågen börjar bli varm eller när tänderna fastnar i materialet. Otillräckligt tryck medför sämre resultat men för mycket tryck kan förstöra tänderna totalt.



Avkylande smörjmedel:

Skärolja har två syften när man borrar i metall. Det kyler ner borret samt materialet man arbetar i. Det reducerar värmen och absorptionen vilket kan korta arbetstiden. Det hjälper även att ta bort spån/damm från ytan. Att använda avkylande smörjmedel förlänger hålsågens livslängd med 500%.

TCT hålsågar till metall

Karbidtandteknologi ger bästa prestanda, hastighet och 10x längre livslängd än vanliga Bi-Metallhålsågar. Tänder kan omslipas.

Hela 25 mm borrhjup i plåtmaterial och rör.

Solid hålsågsdesign som minskar vibrationer och ger en noggrann borrar.

Borrstopp förebygger överborrning.

Utstötarfjäder skjuter ut pluggen vilket sparar tid.

Med säkert 3-plansfäste som förebygger att hålsågen slinter i chucken vilket säkrar maximalt vridmoment. Diameter 16-76 mm med 10 mm och >80 mm med 13 mm 3-sidigt fäste.

Utbytbart pilotborr och fjäder.

Använd ett kylmedel för att förlänga hålsågens livslängd. Till metaller används skärolja, aluminiumterpentin, plastvatten. Torrborra i gjutjärn.

Lämplig för borrar i stål (<1200 N/mm²) upp till 4 mm, rostfritt stål upp till 2 mm, aluminium, zink, gjutjärn, koppar, glasfiber och PVC.

Ø (mm)	Max. såghöjd (mm)	Antal i förpackning	Orderkvantitet	Artikelnummer	EAN-kod
16	25	1	1	4932479033	4058546363239
18	25	1	1	4932479034	4058546368289
19	25	1	1	4932479035	4058546368296
20	25	1	1	4932479036	4058546368302
22	25	1	1	4932479037	4058546368319
24	25	1	1	4932479038	4058546368326
25	25	1	1	4932479039	4058546368333
29	25	1	1	4932479040	4058546368340
30	25	1	1	4932479041	4058546368357
32	25	1	1	4932479042	4058546368364
35	25	1	1	4932479043	4058546368371
38	25	1	1	4932479044	4058546368388
40	25	1	1	4932479045	4058546368395
44	25	1	1	4932479046	4058546368401
45	25	1	1	4932479047	4058546368418
50	25	1	1	4932479048	4058546368425
51	25	1	1	4932479049	4058546368432
54	25	1	1	4932479050	4058546368449
60	25	1	1	4932479051	4058546368456
64	25	1	1	4932479052	4058546368463
70	25	1	1	4932479053	4058546368470
76	25	1	1	4932479054	4058546368487
80	25	1	1	4932479055	4058546368494
85	25	1	1	4932479056	4058546368500
102	25	1	1	4932479057	4058546368517
TCT hålsågssats (4-delar)		4	1	4932479058	4058546368524
4 x TCT hålsågar: Ø16, 20, 25, 32 mm. 1/8" insexnyckel					
Pilotborr (Ø6 x 76mm) inkluderar fjäder för TCT hålsågar		1	1	4932479059	4058546368531
Fjäder till TCT hålsåg pilotborr		3	1	4932479060	4058546368548
M6 stoppskruv för TCT hålsågsadapter		3	1	4932479061	4058546368555

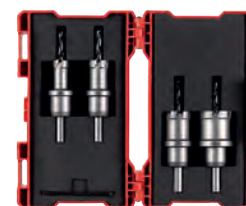

Hålsåg Ø mm	Hastighet - RPM	
	Stål < 800N/mm ²	Rostfritt stål/stål < 1200N/mm ²
16	995	696
20	796	557
25	637	446
30	531	371
35	455	318
40	398	279
45	354	248
50	318	223
55	289	203
60	265	186
65	245	171
70	227	159
75	212	149
80	199	139
85	187	131
90	177	124
95	168	117
100	159	111

BIG HAWG[™] hålsåg multimaterial

BIG HAWG[™] hålsågar för multimaterial är idealiska för elektriker, snickare, köksbyggare, vent/VVS och rörmokare.

Konstruerad för användning i en mängd olika material:

Tegelstenar* - lämpade för både solid och håltegel.

Lättbetong*, lecablock och leca hålblock.

Mjuka sandstensblock med hårdhet upp till 30 N/mm².

Mjukt trä, spånskiva, plywood, MDF.

Plast och laminerad spånskiva.

* Ej lämpade för hårda material som betong, granit, mellanhårda till hårda sandstensblock, natursten och hård tegel med hårdhet över 30 N/mm².



Ø (mm)	Max. såghöjd (mm)	Antal tänder	Antal i förpackning	Orderkvantitet	Artikelnummer	EAN-kod
25	60	2	1	1	4932464921	4058546228668
30	60	2	1	1	4932464922	4058546228675
35	60	2	1	1	4932464923	4058546228682
44	60	2	1	1	4932464924	4058546228699
51	60	3	1	1	4932464925	4058546228705
54	60	3	1	1	4932464926	4058546228712
57	60	3	1	1	4932464927	4058546228729
65	60	3	1	1	4932464928	4058546228736
68	60	3	1	1	4932464929	4058546228743
70	60	3	1	1	4932464930	4058546228750
76	60	3	1	1	4932464931	4058546228767
82	60	3	1	1	4932464932	4058546228774
92	60	3	1	1	4932464933	4058546228781
102	60	3	1	1	4932464934	4058546228798
108	60	3	1	1	4932464935	4058546228804
117	60	3	1	1	4932464936	4058546228811
133	60	3	1	1	4932464937	4058546228828
159	60	3	1	1	4932464938	4058546228835



BIG HAWG[™] hålsåg multimaterial set

Beskrivning	Antal i förpackning	Orderkvantitet	Artikelnummer	EAN-kod
BIG HAWG[™] hålsåg multimaterial - set				
6 x hålsågar: Ø 35, 44, 51, 57, 68, 76 mm. 1 x fäste med centerbör. 2 x centerbör. 1 x diamantslip. 1 x insexnyckel	10	1	4932464939	4058546228842



BIG HAWG[™] hålsåg multimaterial - systemtillbehör

Beskrivning	Antal i förpackning	Orderkvantitet	Artikelnummer	EAN-kod
① BIG HAWG [™] multimaterial pilotbör	1	1	4932464940	4058546228859
② BIG HAWG [™] 7/16" multimaterial hålsågshållare med pilotbör	1	1	4932464941	4058546228866
③ 3/8" Centrbör för trä	1	1	48271401	045242121397



HCS hålsågar

Optimerad 5 Tpi tandgeometri för rena snitt i mjuka material.
För användning i plast och gipsskivor.

Ø (mm)	Max. såghöjd (mm)	Antal i förpackning	Orderkvantitet	Artikelnummer	EAN-kod
121	96	1	1	4932472076	4058546324728
127	96	1	1	4932472077	4058546324735
133	96	1	1	4932472078	4058546324742
138	96	1	1	4932472079	4058546324759
150	96	1	1	4932472080	4058546324766
168	96	1	1	4932472081	4058546324773
172	96	1	1	4932472082	4058546324780
177	96	1	1	4932472083	4058546324797
186	96	1	1	4932472084	4058546324803
210	96	1	1	4932472085	4058546324810
212	96	1	1	4932472086	4058546324827
226	96	1	1	4932472087	4058546324834



Systemtillbehör - HCS-hålsågar

Systemtillbehör som ska användas med HCS-hålsågar.

1. Fäste med pilotbör
2. Pilotbör

Beskrivning	Antal i förpackning	Orderkvantitet	Artikelnummer	EAN-kod
① HCS hålsågsfäste med pilotbör	1	1	4932472088	4058546324841
② HCS hålsågpilotbör Ø6 och 150 mm långa	1	1	4932472089	4058546324858



IMPACT DUTY™ HÅLSÅG



Optimala för batteri-
drivna verktyg



- ① Tunna väggar
 - 8 TPI tandgeometri för optimal håltagning i tunn metallplåt
 - Endast 0,6 mm tjock för minimal friktion och snabb håltagning

Upp till 40% snabbare
- ② Kort kropp optimerad för håltagning i tunn metall
- ③ 8% kobolt för bästa hållbarhet och livslängd
- ④ Stora dammkammare säkerställer effektiv och snabb materialborttagning
- ⑤ Borrstopp förebygger överborring
- ⑥ 1/4" Hex = kompatibel med slagskrivdragare

Lämplighet

Max. 2 mm stål, aluminium och rostfritt stål
(1,5 mm)

SHOCKWAVE™ IMPACT DUTY hålsågar

	Ø (mm)	Antal i förpackning	Orderkvantitet	Artikelnummer	EAN-kod
	19	1	1	49569805	045242321094
	22	1	1	49569810	045242321100
	25	1	1	49569815	045242321117
①	29	1	1	49569820	045242321124
	32	1	1	49569825	045242321131
	35	1	1	49569830	045242321148
	38	1	1	49569835	045242321155
②	SHOCKWAVE™ IMPACT DUTY hålsågssats (3-del)				
	Ø 22 / 29 / 35 mm				
	Utstötarfjäder och spänskruv	1	1	4932430466	4002395381272
	Centerbör med adapter	1	1	4932430477	4002395381388



APPLIKATIONER

KAKEL / KLINKER

- Alla typer hårda och mjuka:
Porslin / Gres / Granit / Stenbrott /
Terrazzo / Konstgjord sten / Terrakotta /
Agglomerat / glaserad

GJUTJÄRN

GLASFIBER / GRP

- (Glasarmerad plast) / Perspex

ANVÄND SÅ HÄR:

1. Skruva fast M14 adapter med hålsågen och fäst ordentligt med en skiftnyckel. Applicera sedan spindellåset på vinkelslipen och montera adaptern direkt på spindeln, dra åt ordentligt med en skiftnyckel.
2. Om plattan inte är monterad på vägg eller golv se till att den är ordentligt säkrad med en klämma.
3. Slå på verktyget till full hastighet. Långsamt närma dig plattan med borrar-kronan vid en 20-30° vinkel med lätt tryck för att undvika att skrapa plattan. När borret börjar skära in i plattan och format ett spår så är det dags att gradvis höja borret så att den är horisontell (90°) med plattan.
4. Applicera lätt tryck och en oscillerande cirkulär rörelse under skärning för att maximera verktygets livslängd.
5. Lyft ut borren/hålsågen ur hålet var 5:e sekund och låt den rotera i luften för att svalna innan du fortsätter med applikationen om materialet är tjockare än 10 mm, för att på så sätt optimera borrhastighet och livslängd

M14 DIAMANT- BORR



Diamantborr och hålsågar som är designade för att såga hål i extremt hårda material som porslin/gres/stenplattor, gjutjärn eller glasfiber. Dessa borrar och hålsågar garanterar överlägsen livslängd och snabb borrar även i de hårdaste materialen. Kan användas antingen på vinkelslipar med relevant adapter eller med borrar-skruvdragare.

Mindre vatten: Hålsågarna kräver endast en begränsad tillförsel av vatten till skillnad från konventionell diamantborr som kräver ett kontinuerligt flöde av vatten. Doppa endast hålsågen eller borrar i vatten innan varje start och därefter var 5:e sekund.

Rena hål: Borrar rena, exakta hål utan att orsaka repor i materialet

Överlägsen livslängd och hållbarhet tack vare diamantförsedda kanter och slitstark legeringskropp som motstår att borret böjer sig vid användning.

Enkel material- och pluggborttagning tack vare flera öppningar.

M14 diamantborr

Ø (mm)	Fäste	Antal i förpackning	Orderkvantitet	Artikelnummer	EAN-kod
5	M14	1	1	4932471758	4058546296575
6	M14	1	1	4932471759	4058546296582
8	M14	1	1	4932471760	4058546296599
10	M14	1	1	4932471761	4058546296605
12	M14	1	1	4932471762	4058546296612
14	M14	1	1	4932471763	4058546296629
16	M14	1	1	4932471764	4058546296636
18	M14	1	1	4932478276	4058546344535
20	M14	1	1	4932478277	4058546344542
25	M14	1	1	4932478278	4058546344559
32	M14	1	1	4932478279	4058546344566
35	M14	1	1	4932478280	4058546344573
40	M14	1	1	4932478281	4058546344580
44	M14	1	1	4932478282	4058546344597
51	M14	1	1	4932478283	4058546344603
55	M14	1	1	4932478284	4058546344610
68	M14	1	1	4932478285	4058546344627
75	M14	1	1	4932478286	4058546344634
102	M14	1	1	4932478287	4058546344641
DIAMOND MAX™ diamantborrsats (4-del)		4	1	4932471863	4058546297626



Beskrivning	Verktögsfäste	Skafffäste	Antal i förpackning	Orderkvantitet	Artikelnummer	EAN-kod
Adapter som passar mellan M14 diamantbör och MILWAUKEE® polermaskin	M9 x 0.75	M14	1	1	4932472090	4058546324865
Adapter som passar mellan M14 diamantbör och MILWAUKEES slipmaskiner	M16 x 1.0	M14	1	1	4932472265	4058546339111



M14 diamantfräsborr

För fräs- och modelleringsapplikationer i olika material t.ex. porslinsplattor, granit, natursten, marmor, tegel, takpannor och betong.

För fasning av samtliga nämnda material.

För att utvidga befintliga hål.

M14-fäste: Passar direkt på en vinkelslip.

Livslängd: Vi använder högkvalitativt diamant för snabb fräsning med överlägsen hållbarhet.

Beskrivning	Ø (mm)	Arbetslängd (mm)	Antal i förpackning	Orderkvantitet	Artikelnummer	EAN-kod
M14 diamantfräsborr	20	35	1	1	4932479078	4058546368722



M14 diamantslipskål

Optimal för alla typer av reparationsarbeten i trånga utrymmen.

För borttagning och utjämning av kakellim/fog vid byte av trasiga plattor.

För slipning av olika material t.ex. granit, sten, porslinsplattor, keramiska plattor, betong, spackel och borttagning av lim.

M14-fäste: Passar direkt på en vinkelslip.

Livslängd: Vi använder högkvalitativt diamant för snabb slipning med överlägsen hållbarhet.

Beskrivning	Ø (mm)	Höjd på diamantslipskiva [mm]	Segment höjd (mm)	Antal i förpackning	Orderkvantitet	Artikelnummer	EAN-kod
M14 diamantslipskål	50	27	2	1	1	4932479079	4058546368739





ANVÄND SÅ HÄR MED VINKELSLIP:

1. Skruva fast M14 adapter med hålsågen och fäst ordentligt med en skiftnyckel. Applicera sedan spindellåset på vinkelslipen och montera adaptern direkt på spindeln, dra åt ordentligt med en skiftnyckel.
2. Om kakelplattan inte sitter på väggen säkerställ att den sitter ordentligt fast med klämmor.
3. Doppa hålsågen i vatten innan varje start.
4. Sätt vinkelslipen på högsta hastighet. Placera vinkelslipen mot kaklet med hålsågen i 20-30° vinkel med lätt tryck för att undvika repor på kaklet.
5. Doppa hålsågen i vatten var 5:e sekund.
6. Lätt tryck och en oscillerande rörelse under borrarng för maximal livslängd.

APPLIKATIONER

KAKEL / KLINKER



- Alla typer hårda och mjuka:
Porslin / Gres / Granit / Stenbrott /
Terrazzo / Konstgjord sten / Terrakotta /
Agglomerat / glaserad

GJUTJÄRN



GLASFIBER / GRP



- (Glasarmerad plast) / Perspex

DIAMOND MAX™ 1/4" VÄT-/ TORRBORR



Diamantborr och hålsågar som är designade för att såga hål i extremt hårda material som porslin/gres/stenplattor, gjutjärn eller glasfiber. Dessa borrar och hålsågar garanterar överlägsen livslängd och snabb borrarng även i de hårdaste materialen. Kan användas antingen på vinkelslipar med relevant adapter eller med borrarngdragare.

Mindre vatten: Hålsågarna kräver endast en begränsad tillförsel av vatten till skillnad från konventionell diamantborr som kräver ett kontinuerligt flöde av vatten. Doppa endast

hålsågen eller borrarng i vatten innan varje start och därefter var 5:e sekund.

Rena hål: Borrarng rena, exakta hål utan att orsaka repor i materialet

Överlägsen livslängd och hållbarhet tack vare diamantförsedda kanter och slitstark legeringskropp som motstår att borrarng böjer sig vid användning.

Enkel material- och pluggborttagning tack vare flera öppningar.

DIAMOND MAX™ 1/4" diamantborr VÅT/TORR

Ø (mm)	Fäste	Antal i förpackning	Orderkvantitet	Artikelnummer	EAN-kod
① 5	1/4" Hex	1	1	49560503	045242223732
6	1/4" Hex	1	1	49560505	045242223749
8	1/4" Hex	1	1	49560507	045242223756
10	1/4" Hex	1	1	49560509	045242223763
12	1/4" Hex	1	1	49560511	045242223770
15	1/4" Hex	1	1	49560513	045242223787
20	1/4" Hex	1	1	49560515	045242223794
25	1/4" Hex	1	1	49560517	045242223800

DIAMOND MAX™ diamantborrset (3-del)

Ø 6, 8, 10 mm

3 1 4932471771 4058546296704

Ø (mm)	Fäste	Antal i förpackning	Orderkvantitet	Artikelnummer	EAN-kod
22	1/2" x 20	1	1	49565605	045242308439
29	1/2" x 20	1	1	49565615	045242308446
32	5/8" x 18	1	1	49565620	045242308453
35	5/8" x 18	1	1	49565625	045242308460
② 38	5/8" x 18	1	1	49565630	045242308477
44	5/8" x 18	1	1	49565640	045242308491
51	5/8" x 18	1	1	49565645	045242308507
64	5/8" x 18	1	1	49565660	045242308521
68	5/8" x 18	1	1	49565664	045242337835

DIAMOND MAX™



Beskrivning	För hålsågar mm	Skaffäste	Hålsåg eller borkrage	Antal i förpackning	Orderkvantitet	Artikelnummer	EAN-kod
Hålsågshållare	Ø 14-30 mm	9.5 mm Hex	1/2" x 20	1	1	49567010	045242200177
Hålsågshållare	Ø 32-210 mm	9.5 mm Hex	5/8" x 18	1	1	49567250	045242225798
Adapter för vinkelslip	Ø 22-29mm	M14	1/2" x 20	1	1	4932430464	4002395381258
Adapter för vinkelslip	Ø 32-68mm	M14	5/8" x 18	1	1	4932430465	4002395381265

Hålsågsborrguide

Ett konstant vattenflöde förlänger hålsågens livslängd betydligt.

Borrguide säkerställer att borret inte vandrar och minimerar därför att ytan skadas.

Fästes och lossas enkelt med vakuumfäste.

Vakuumfixering ger snabb fixering och borttagning från ytan.

Beskrivning	Antal i förpackning	Orderkvantitet	Artikelnummer	EAN-kod
Borrguide för borrar/hålsåg Ø 19 - 68 mm	1	1	4932352332	4002395369911



Diamantborr för våtborrning

- ① Standard 1/2" G-fäste
- ② Standard 1 1/4" UNC-fäste
- ③ Segmenten är lasersvetsade
- ③ Segment med en höjd på 10 mm för överlägsen livslängd



THIN KERF diamantborr för våtborrning

Diamantborr utformade för batteridrivna maskiner, särskilt för MX Fuel-verktyg.

Optimerade för nätdrivna maskiner upp till 2200 Watt.

10 mm lasersvetsade segment för överlägsen livslängd.

Standard 1/2 "G-fäste på mindre diametrar och standard 1 1/4" UNC-fäste på större diametrar



Ø (mm)	Beskrivning	DD3 152	MXF DCD 150	Fäste	Arbetslängd (mm) B	Total längd (mm) A	Antal i förpackning	Orderkvantitet	Artikelnummer	EAN-kod
12	WCHP-TK 12 mm	✓	✓	1/2" G	200	270	1	1	4932472167	4058546325633
14	WCHP-TK 14 mm	✓	✓	1/2" G	300	370	1	1	4932472168	4058546325640
16	WCHP-TK 16 mm	✓	✓	1/2" G	300	370	1	1	4932472169	4058546325657
18	WCHP-TK 18 mm	✓	✓	1/2" G	300	370	1	1	4932472170	4058546325664
20	WCHP-TK 20 mm	✓	✓	1/2" G	300	370	1	1	4932472171	4058546325671
22	WCHP-TK 22 mm	✓	✓	1/2" G	300	370	1	1	4932472172	4058546325688
24	WCHP-TK 24 mm	✓	✓	1/2" G	300	370	1	1	4932472173	4058546325695
25	WCHP-TK 25 mm	✓	✓	1/2" G	300	370	1	1	4932472174	4058546325701
28	WCHP-TK 28 mm	✓	✓	1/2" G	300	370	1	1	4932472175	4058546325718
30	WCHP-TK 30 mm	✓	✓	1/2" G	300	370	1	1	4932472176	4058546325725
32	WCHP-TK 32 mm	✓	✓	1/2" G	300	370	1	1	4932472177	4058546325732
35	WCHP-TK 35 mm	✓	✓	1/2" G	300	370	1	1	4932472178	4058546325749
40	WCHP-TK 40 mm	✓	✓	1/2" G	300	370	1	1	4932472180	4058546325763
46	WCHP-TK 46 mm	✓	✓	1 1/4" UNC	450	525	1	1	4932478953	4058546362355
51	WCHP-TK 51 mm	✓	✓	1 1/4" UNC	450	525	1	1	4932472184	4058546325800
56	WCHP-TK 56 mm	✓	✓	1 1/4" UNC	450	525	1	1	4932472185	4058546325817
61	WCHP-TK 61 mm	✓	✓	1 1/4" UNC	450	525	1	1	4932472186	4058546325824
66	WCHP-TK 66 mm	✓	✓	1 1/4" UNC	450	525	1	1	4932472187	4058546325831
68	WCHP-TK 68 mm	✓	✓	1 1/4" UNC	450	525	1	1	4932478954	4058546362362
71	WCHP-TK 71 mm	✓	✓	1 1/4" UNC	450	525	1	1	4932472188	4058546325848
76	WCHP-TK 76 mm	✓	✓	1 1/4" UNC	450	525	1	1	4932472189	4058546325855
81	WCHP-TK 81 mm	✓	✓	1 1/4" UNC	450	525	1	1	4932472190	4058546325862
86	WCHP-TK 86 mm	✓	✓	1 1/4" UNC	450	525	1	1	4932472191	4058546325879
91	WCHP-TK 91 mm	✓	✓	1 1/4" UNC	450	525	1	1	4932472192	4058546325886
101	WCHP-TK 101 mm	✓	✓	1 1/4" UNC	450	525	1	1	4932472193	4058546325893
105	WCHP-TK 105 mm	✓	✓	1 1/4" UNC	450	525	1	1	4932472194	4058546325909
111	WCHP-TK 111 mm	✓	✓	1 1/4" UNC	450	525	1	1	4932472195	4058546325916
121	WCHP-TK 121 mm	✓	✓	1 1/4" UNC	450	525	1	1	4932472196	4058546325923
126	WCHP-TK 126 mm	✓	✓	1 1/4" UNC	450	525	1	1	4932478955	4058546362379
130	WCHP-TK 130 mm	✓	✓	1 1/4" UNC	450	525	1	1	4932472197	4058546325930
140	WCHP-TK 140 mm	✓	✓	1 1/4" UNC	450	525	1	1	4932472198	4058546325947
150	WCHP-TK 150 mm	✓	✓	1 1/4" UNC	450	525	1	1	4932472199	4058546325954



Diamantborr för våtborrning

Ø (mm)	Beskrivning	Passar DD3 152	DCM2 250C & DCM2 350C	Fäste	Arbetslängd (mm) B	Total längd (mm) A	Antal i förpackning	Orderkvantitet	Artikelnummer	EAN-kod
52	WCHP 52	✓		1 ¼" UNC	450	525	1	1	4932399707	4002395363582
62	WCHP 62	✓		1 ¼" UNC	450	525	1	1	4932399708	4002395363599
72	WCHP 72	✓		1 ¼" UNC	450	525	1	1	4932399709	4002395363605
82	WCHP 82	✓		1 ¼" UNC	450	525	1	1	4932399710	4002395363612
92	WCHP 92	✓		1 ¼" UNC	450	525	1	1	4932399711	4002395363629
102	WCHP 102	✓		1 ¼" UNC	450	525	1	1	4932399712	4002395363636
112	WCHP 112	✓		1 ¼" UNC	450	525	1	1	4932399713	4002395363643
122	WCHP 122	✓		1 ¼" UNC	450	525	1	1	4932399714	4002395363650
132	WCHP 132	✓		1 ¼" UNC	450	525	1	1	4932399715	4002395363667
152	WCHP 152	✓		1 ¼" UNC	450	525	1	1	4932399716	4002395363674
162	WCHP 162	✓		1 ¼" UNC	450	525	1	1	4932399717	4002395363681
172	WCHP 172	✓		1 ¼" UNC	450	525	1	1	4932352052	4002395367092
182	WCHP 182	✓		1 ¼" UNC	450	525	1	1	4932399718	4002395363698
202	WCHP 202	✓		1 ¼" UNC	450	525	1	1	4932399719	4002395363704
225	WCHP 225	✓		1 ¼" UNC	450	525	1	1	4932399720	4002395363711
250	WCHP 250	✓		1 ¼" UNC	450	525	1	1	4932399721	4002395363728
300	WCHP 300	✓		1 ¼" UNC	450	525	1	1	4932399722	4002395363735
350	WCHP 350	✓		1 ¼" UNC	450	525	1	1	4932399723	4002395363742

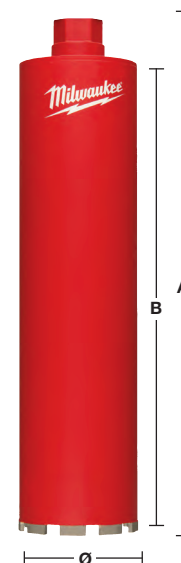

Torr diamantborrning med dammutsugning - DCHXL

Segmenthöjd 10 mm för bästa livslängd.
Lasersvetsat segment för extra hållbarhet.



Material	DCHXL	Material	DCHXL
Lättbetong	◆	Granit	✗
Konstgjord sten	✗	Kalksten – hård	✓
Tegelsten – mycket hård	✓	Kalksten – mjuk	◆
Tegelsten – medium	✓	Marmor	✗
Tegelsten – mjuk	◆	Tegelpanna	✗
Betong	✗		

✓ Bästa lämpade. Rekommenderas för dessa material.
✗ Ej lämpligt. Rekommenderas ej för dessa material.

◆ Lämplig. Rekommenderas för periodiskt användande i dessa material. Mycket bra borkaraktär, dock med reducerad livslängd.

Beskrivning	Ø (mm)	Fäste	Arbetslängd (mm) B	Total längd (mm) A	Antal i förpackning	Orderkvantitet	Artikelnummer	EAN-kod
DCHXL 38*	38	1 ¼" UNC	420	490	1	1	4932399753	4002395364060
DCHXL 52	52	1 ¼" UNC	420	490	1	1	4932399163	4002395357703
DCHXL 68	68	1 ¼" UNC	420	490	1	1	4932399164	4002395357710
DCHXL 82	82	1 ¼" UNC	420	490	1	1	4932399165	4002395357727
DCHXL 102	102	1 ¼" UNC	420	490	1	1	4932399166	4002395357734
DCHXL 107	107	1 ¼" UNC	420	490	1	1	4932399754	4002395364077
① DCHXL 112	112	1 ¼" UNC	420	490	1	1	4932399167	4002395357741
DCHXL 117	117	1 ¼" UNC	420	490	1	1	4932399755	4002395364084
DCHXL 122	122	1 ¼" UNC	420	490	1	1	4932399168	4002395357758
DCHXL 127	127	1 ¼" UNC	420	490	1	1	4932399169	4002395357765
DCHXL 132	132	1 ¼" UNC	420	490	1	1	4932399170	4002395357772
DCHXL 152	152	1 ¼" UNC	420	490	1	1	4932399171	4002395357789
DCHXL 162	162	1 ¼" UNC	420	490	1	1	4932399172	4002395357796

* Vid förborrning krävs ingen centrumstjärna

Beskrivning	Verktögsfäste	Fäste	Antal i förpackning	Orderkvantitet	Artikelnummer	EAN-kod
② FIXTEC [™] utsugningskit (CLR)	M18 x 2.5	1 ¼" UNC	1	1	4932352172	4002395368242

Beskrivning	Antal i förpackning	Orderkvantitet	Artikelnummer	EAN-kod
③ Guidestång för DD2-160. Levereras komplett med låsskruv (4931622432), kräver insexnyckel och SDS-plus pilotbör (Ø 8 x 160 mm)	1	1	4932399173	4002395357802
④ Guidestång för DD3-152. Kräver SDS-plus pilotbör (Ø 8 x 110 mm)	1	1	4932352679	4002395373376
⑤ Guidestång för MXF DCD150.	1	1	4932479580	4058546373740

Ø (mm)	Artikelnummer	EAN-kod	Ø (mm)	Artikelnummer	EAN-kod
52	4931393176	4002395358380	117	4931403508	4002395364107
68	4931393177	4002395358397	122	4931393181	4002395780709
82	4931393178	4002395358403	127	4931393182	4002395780716
⑥ 102	4931393179	4002395358410	132	4931393183	4002395358458
107	4931403507	4002395364091	152	4931393184	4002395358465
112	4931393180	4002395358427	162	4931393185	4002395358472

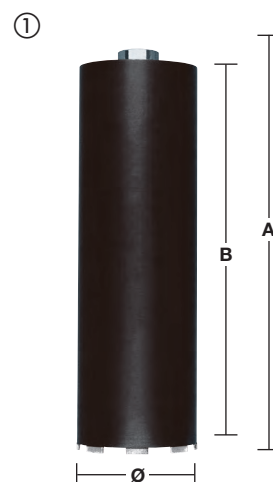

Torr diamantborrning för eldosor med dammutsugning - DCHX

Segmenthöjd 10 mm för bästa livstid.

Lasersvetsat segment för extra hållbarhet.

Lämplig för installationer gällande eldosor och elcentraler.

Används med maskinen endast för rotation, ej lämpad för hammarborrning.

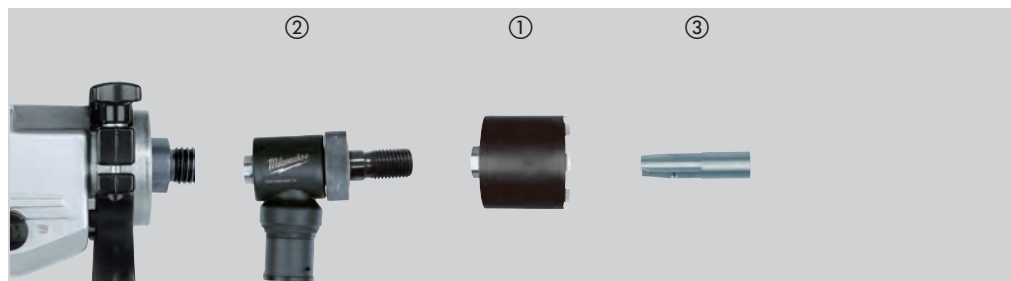

Material	DCHX	Material	DCHX
Lättbetong	◆	Granit	✘
Konstgjord sten	✘	Kalksten – hård	✓
Tegelsten – mycket hård	✓	Kalksten – mjuk	◆
Tegelsten – medium	✓	Marmor	✘
Tegelsten – mjuk	◆	Tegelpanna	✘
Betong	✘		

✓ Bäst lämpade. Rekommenderas för dessa material.

◆ Lämplig. Rekommenderas för periodiskt användande i dessa material. Mycket bra borkarakterär, dock med reducerad livslängd.

✘ Ej lämpligt. Rekommenderas ej för dessa material.

Beskrivning	Ø (mm)	Fäste	Arbetslängd (mm) B	Total längd (mm) A	Antal i förpackning	Orderkvantitet	Artikelnummer	EAN-kod
① DCHX 68	68	1 ¼" UNC	60	130	1	1	4932399217	4002395358311
① DCHX 82	82	1 ¼" UNC	60	130	1	1	4932399218	4002395358328

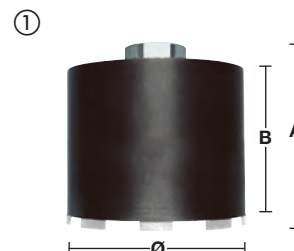

Beskrivning	Verktygsfäste	Fäste	Antal i förpackning	Orderkvantitet	Artikelnummer	EAN-kod
② FIXTEC™ utsugningskit (CLR)	M18 x 2.5	1 ¼" UNC	1	1	4932352172	4002395368242



Beskrivning	Antal i förpackning	Orderkvantitet	Artikelnummer	EAN-kod
Guidestång för DD2-160				
③ Levereras med låsskruv (4931622432), kräver insexnyckel (4931616044) och SDS-plus pilotbör (8 x 110mm, 4932307070).	1	1	4932399221	4002395358359



Torr diamantborrning för eldosor utan dammutsugning – DCU / DCH

Segmenthöjd 7 mm.

Lasersvetsat segment för extra hållbarhet.

Lämplig för installationer gällande eldosor och elcentraler.

Används med maskinen endast för rotation, ej lämpad för hammarborrning.

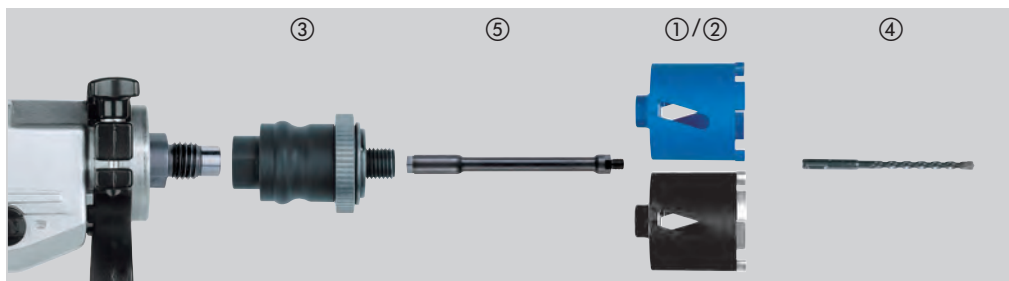

Material	DCU	DCH	Material	DCU	DCH
Lättbetong	◆	◆	Granit	✗	✗
Konstgjord sten	✗	✗	Kalksten – hård	◆	✓
Tegelsten – mycket hård	◆	✓	Kalksten – mjuk	✓	◆
Tegelsten – medium	✓	✓	Marmor	✗	✗
Tegelsten – mjuk	✓	◆	Tegelpanna	✗	✗
Betong	✗	✗			

✓ Bäst lämpade. Rekommenderas för dessa material.

◆ Lämplig. Rekommenderas för periodiskt användande i dessa material. Mycket bra borrhänska, dock med reducerad livslängd.

✗ Ej lämpligt. Rekommenderas ej för dessa material.

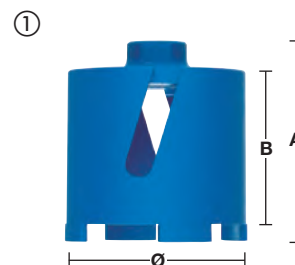

Beskrivning	Ø (mm)	Fäste	Arbetslängd (mm) B	Total längd (mm) A	Antal i förpackning	Orderkvantitet	Artikelnummer	EAN-kod
① DCU 68	68	M16	60	90	1	1	4932371978	4002395346035
① DCU 82	82	M16	60	90	1	1	4932371979	4002395346042
② DCH 68	68	M16	60	90	1	1	4932399579	4002395362080
② DCH 82	82	M16	60	90	1	1	4932399580	4002395362097

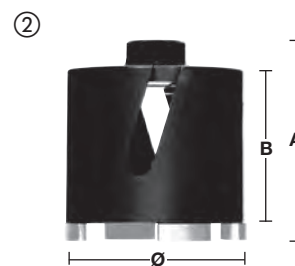

Beskrivning	Verktögsfäste	Fäste	Antal i förpackning	Orderkvantitet	Artikelnummer	EAN-kod
③ FIXTEC [™] -adapter	M18 x 2.5	M16	1	1	4932399174	4002395357819
	11 mm Hex	M16	1	1	4932399220	4002395358342
④ Kräver SDS-Plus pilotbör (Ø8 x 160 mm)			1	1	4932307071	4002395308873

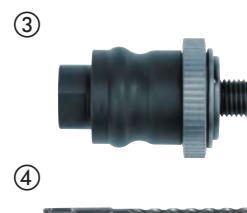

Beskrivning	Adapter fäste	Fäste	Total längd (mm) A	Antal i förpackning	Orderkvantitet	Artikelnummer	EAN-kod
⑤ Förlängare mellan FIXTEC [™] -adapter och diamantbör	M16	M16	300	1	1	4932369736	4002395346028



Systemtillbehör - Diamantbör för våtbörning

Beskrivning	Passar DD3 152	DCM2 250C & DCM2 350C	Passar MXF DCD150	Antal i förpackning	Orderkvantitet	Artikelnummer	EAN-kod
<p>Expanderkit. Endast för användning i betong! Använd 16mm Øbör för expander.</p> <p>① Innehåller bult, slagdon, vingmutter och 5 st M12-expanders.</p>	✓	✓	✓	9	1	4932399731	4002395363827
<p>② 1 3/8" u-nyckel</p>		✓		1	1	49964705	045242222766
<p>Fixtec kopparbricka. Lämplig för alla diamantmotorer med 1 1/4" spindelfäste. Hindrar kärnbörret från att låsa sig fast i maskinens spindellås. Kärnbörret kan sen lossas och tas bort med minimal ansträngning</p> <p>③</p>	✓	✓		1	1	4932352053	4002395367108
<p>④ Adapter från 1 1/4" hona till 1/2" hona. För att kunna koppla på <50 mm diamantkärnbör på en 1 1/4" spindel</p>	✓	✓		1	1	4932352627	4002395372850
<p>1 1/4" förlängare, längd 300 mm</p> <p>⑤</p>	✓	✓	✓	1	1	4932399724	4002395363759
<p>1 1/4" förlängare, längd 500 mm</p> <p>⑤</p>	✓	✓	✓	1	1	4932399725	4002395363766
<p>Teleskopförlängning. Förlängningsstång som används till att fixera motor i marken istället för förankringsbultar. Max. last 500 kg och justerbar höjd från 1,8 – 2,9 m</p> <p>⑥</p>	✓	✓	✓	1	1	4932399732	4002395363834
<p>Vakuumpump VP6. För fästning av diamantbörrestativet på jämna och släta ytor. Sugkapacitet: – 850 mbar. Max vakuumptryck: 6 m³/h (100 l/min). Spänning: 220 – 240 Volt</p> <p>⑦</p>	✓	✓	✓	1	1	4932352094	4002395367474
<p>⑧ Vakuumbottenplatta. Ersättningsgummipackning 4931428665</p>	✓			1	1	4932352676	4002395373345
<p>WT 10 Vattentank. Kropp av stål med en/utsida av polyester som skyddar mot rost. Kapacitet 10 liter. Pump i mässing med ett max. tryck på 6 bar (lång livslängd), 2,5 m slang med snabbfäste som passar direkt på MILWAUKEE® diamantbör</p> <p>⑨</p>	✓	✓	✓	1	1	4932399726	4002395363773
<p>Vattenuppsamlingsring. För användning ihop med stativ DR 152 T. Upp till Ø152 mm kärnbör.</p> <p>⑩</p>				1	1	4932352677	4002395373352
<p>Ersättningsgummiring till DR 152 T</p> <p>⑩</p>				1	1	4932352678	4002395373369
<p>Vattenuppsamlingsring. För användning ihop med stativ DR 250 TV. Upp till Ø180 mm kärnbör</p> <p>⑪</p>			✓	1	1	4932399727	4002395363780
<p>Ersättningsgummiring till DR 250 TV</p> <p>⑪</p>			✓	1	1	4932399729	4002395363803
<p>Vattenuppsamlingsring. För användning ihop med stativ DR 350 T. Upp till Ø300 mm kärnbör</p> <p>⑫</p>				1	1	4932399728	4002395363797
<p>Ersättningsgummiring till DR 350 T</p> <p>⑫</p>				1	1	4932399730	4002395363810
<p>⑬ Distansbricka T = 50 mm. Behöver monteras mellan stativ och motor, för kronor >250 mm och max. 350 mm. Inkluderad i stativ DR 350 T</p>		✓		1	1	4932399736	4002395363872
<p>⑭ Motormonteringsplatta med snabbanslutning. Inkluderad i både stativ DR 250 TV och stativ DR 350 T</p>		✓		1	1	4932399733	4002395363841
<p>⑮ Universal vattenuppsamlingsring. För användning ihop med upp till Ø152 mm kärnbör</p>	✓	✓	✓	1	1	4932478073	4058546340063
<p>⑯ Guidestång för DD3-152. Kräver SDS-plus pilotbör (Ø 8 x 110 mm)</p>	✓	✓	✓	1	1	4932352679	4002395373376



Torr diamantborrning utan dammutsugning - DCH 150

Segmenthöjd 10 mm.

Lasersvetsat segment för extra hållbarhet.

Används med maskinen endast för rotation, ej lämpad för hammarborrning.

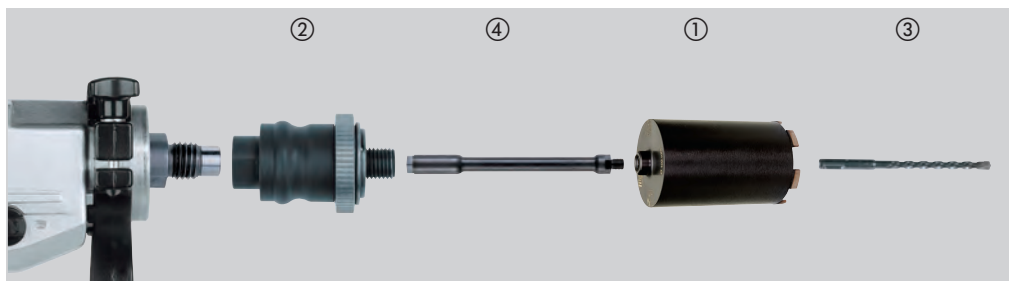

Material	DCH	Material	DCH
Lättbetong	◆	Granit	✘
Konstgjord sten	✘	Kalksten – hård	✓
Tegelsten – mycket hård	✓	Kalksten – mjuk	◆
Tegelsten – medium	✓	Marmor	✘
Tegelsten – mjuk	◆	Tegelpanna	✘
Betong	✘		

✓ Bäst lämpade. Rekommenderas för dessa material.

◆ Lämplig. Rekommenderas för periodiskt användande i dessa material. Mycket bra borkarakterär, dock med reducerad livslängd.

✘ Ej lämpligt. Rekommenderas ej för dessa material.

Beskrivning	Ø (mm)	Fäste	Arbetslängd (mm) B	Total längd (mm) A	Antal i förpackning	Orderkvantitet	Artikelnummer	EAN-kod
DCH 150-52	52	M16	150	180	1	1	4932352628	4002395372867
DCH 150-62	62	M16	150	180	1	1	4932352629	4002395372874
DCH 150-68	68	M16	150	180	1	1	4932352630	4002395372881
DCH 150-82	82	M16	150	180	1	1	4932352631	4002395372898
DCH 150-102	102	M16	150	180	1	1	4932352632	4002395372904
DCH 150-127	127	M16	150	180	1	1	4932352633	4002395372911

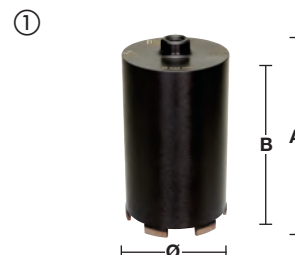

Beskrivning	Verktögsfäste	Fäste	Antal i förpackning	Orderkvantitet	Artikelnummer	EAN-kod
② FIXTEC™-adapter	M18 x 2.5	M16	1	1	4932399174	4002395357819
	11 mm Hex	M16	1	1	4932399220	4002395358342
③ Kräver SDS-Plus pilotbör (Ø8 x 260 mm).			1	1	4932353821	4002395320141



Beskrivning	Adapter fäste	Fäste	Total längd (mm) A	Antal i förpackning	Orderkvantitet	Artikelnummer	EAN-kod
④ Förlängare mellan FIXTEC™ adapter och diamantbör	M16	M16	300	1	1	4932369736	4002395346028

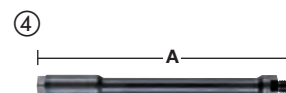

SHOCKWAVE 
IMPACT DUTY TM

DRIVING PERFORMANCE FORWARD

SHOCKWAVE™ SKRUVBITS

MONTERING

**WEAR
 GUARD
 TIP™**

Skanna
 QR-koden
 och se
 video



**SPECIAL-
 TILLVERKAT
 ALLOY76™ STÅL**



**OPTIMERAD
 SHOCK ZONE™**

MILWAUKEE® SHOCKWAVE™ IMPACT DUTY™ skruvbits är konstruerade för att vara de mest hållbara biten med bäst passform på marknaden. WEAR GUARD TIP™ är ett laserhärdat skal som skyddar passformen över bitsets livslängd. SHOCK ZONE™ absorberar slag och vridmoment och är optimerad för olika spetsstyper och längder. Det specialtillverkade ALLOY76™-stålet och den egenutvecklade ärmebehandlingsprocessen maximerar motståndet mot slitage och stötar och ger förlängd livslängd kontra standardbits. SHOCKWAVE™ skruvbits är konstruerade för att vara extremt hållbara vid de mest krävande arbetsuppgifterna.





SHOCKWAVE™ IMPACT DUTY skruvbits

IMPACT

SHOCK WAVE™ IMPACT DUTY tillhörsserie är inte bara idealisk till heavy duty applikationer som kräver slag, utan ger en heltäckande lösning för användarens alla borrar och fästningsbehov.

Spets med laserhårdad WEAR GUARD TIP™ för förbättrad slitstyrka och skydd av passformen under bitens livslängd.

SHOCK ZONE™ geometri - designade för att vara flexibla:

SHOCK ZONE™ reducerar spänningar vid spetsen, vilket resulterar i färre brott. Kombinationen av SHOCK ZONE™ designen och ytbehandlingen absorberar slag och tillåter biten att böja sig likt en fjäder.

Specialtillverkad stål - Den specialtillverkade stålen från MILWAUKEE® gör SHOCKWAVE™ biten mer motståndskraftiga mot slag.



- A) 25 mm 1/4" Hex - DIN 3126 - C 6.3
- B) 50 mm 1/4" Hex - DIN 3126 - E 6.3
- C) 90 mm 1/4" Hex - DIN 3126 - E 6.3
- D) 150 mm 1/4" Hex - DIN 3126 - E 6.3

	Typ	Total längd (mm)	Levereras i	Antal i förpackning	Orderkvantitet	Artikelnummer	EAN-kod
Philips 	PH 1	25	①	2	1	4932430850	4002395385126
		50	①	1	1	4932471564	4058546294632
		90	①	1	1	4932430851	4002395385133
	PH 2	25	①	2	1	4932430852	4002395385140
		25	②	25	10	4932430853	4002395385157
		50	①	1	1	4932430854	4002395385164
		50	②	10	10	4932430855	4002395385171
		90	①	1	1	4932430856	4002395385188
		150	①	1	1	4932471565	4058546294649
	PH 3	25	①	2	1	4932430857	4002395385195
		50	①	1	1	4932430858	4002395385201
		90	①	1	1	4932430859	4002395385218
Pozidrive 	PZ 1	25	①	2	1	4932430860	4002395385225
		25	②	25	10	4932430861	4002395385232
		50	①	1	1	4932471566	4058546294656
		90	①	1	1	4932430862	4002395385249
	PZ 2	25	①	2	1	4932430863	4002395385256
		25	②	25	10	4932430864	4002395385263
		50	①	1	1	4932430865	4002395385270
		50	②	10	10	4932430866	4002395385287
		90	①	1	1	4932430867	4002395385294
	PZ 3	150	①	1	1	4932471928	4058546298272
		25	①	2	1	4932430868	4002395385300
		25	②	25	10	4932430869	4002395385317
50		①	1	1	4932430870	4002395385324	
		150	①	1	4932471929	4058546298289	

① Blisterpack



② Förvaringsbox



Minsta orderkvantitet = 10st (levereras i diskdisplay)
Order > 10st måste beställas i jämna 10-tal (t ex. 10, 20, 30)

③ Diskdisplay



SHOCKWAVE TM

IMPACT DUTY

	Typ	Total längd (mm)	Levereras i	Antal i förpackning	Orderkvantitet	Artikelnummer	EAN-kod
	TX 7	25	①	2	1	4932471567	4058546294663
		50	①	1	1	4932471570	4058546294694
	TX 8	25	①	2	1	4932471568	4058546294670
		50	①	1	1	4932471569	4058546294687
	TX 9	25	①	2	1	4932430871	4002395385331
		50	①	1	1	4932471570	4058546294694
	TX 10	25	①	2	1	4932430872	4002395385348
		25	②	25	10	4932430873	4002395385355
		50	①	1	1	4932451286	4002395157440
		90	①	1	1	4932471571	4058546294700
		150	①	1	1	4932471572	4058546294717
	TX 20	25	①	2	1	4932430874	4002395385362
		25	②	25	10	4932430875	4002395385379
		50	①	1	1	4932430876	4002395385386
		50	②	10	10	4932430877	4002395385393
		90	①	1	1	4932430878	4002395385409
	TX 25	150	①	1	1	4932471573	4058546294724
		25	①	2	1	4932430879	4002395385416
		25	②	25	10	4932430880	4002395385423
		50	①	1	1	4932430881	4002395385430
50		②	10	10	4932430882	4002395385447	
TX 27	90	①	1	1	4932430883	4002395385454	
	25	①	2	1	4932430884	4002395385461	
TX 30	25	①	2	1	4932430885	4002395385478	
	25	②	25	10	4932430886	4002395385485	
	50	①	1	1	4932430887	4002395385492	
	50	②	10	10	4932471574	4058546294731	
	90	①	1	1	4932471575	4058546294748	
TX 40	25	①	2	1	4932430888	4002395385508	
	25	②	25	10	4932430889	4002395385515	
	50	①	1	1	4932430890	4002395385522	
TX 50	25	①	2	1	4932430891	4002395385539	
	25	②	15	10	4932430892	4002395385546	

① Blisterpack



② Förvaringsbox



Minsta orderkvantitet = 10st
(levereras i diskdisplay)
Order > 10st måste beställas i jämna 10-tal (t ex. 10, 20, 30)

③ Diskdisplay



	Typ	Total längd (mm)	Levereras i	Antal i förpackning	Orderkvantitet	Artikelnummer	EAN-kod
	TORX® B0	25	①	2	1	4932471577	4058546294762
	TX B07	25	①	2	1	4932471578	4058546294779
	TX B08	25	①	2	1	4932471579	4058546294786
	TX B09	25	①	2	1	4932471580	4058546294793
	TX B010	25	①	2	1	4932471581	4058546294809
	TX B015	25	①	2	1	4932471582	4058546294816
	TX B020	25	①	2	1	4932471583	4058546294823
	TX B025	25	①	2	1	4932471584	4058546294830
	TX B030	25	①	2	1	4932471585	4058546294847
	TX B040	25	①	2	1		
Hex	Hex 2.5 mm	25	①	2	1	4932430893	4002395385553
	Hex 3 mm	25	①	2	1	4932430894	4002395385560
	Hex 4 mm	25	①	2	1	4932430895	4002395385577
	Hex 5 mm	25	①	2	1	4932430896	4002395385584
	Hex 6 mm	25	①	2	1	4932430897	4002395385591
	Hex 8 mm	25	①	2	1	4932430898	4002395385607
	Hex 10 mm	25	①	2	1	4932430899	4002395385614
	Hex 12 mm	25	①	2	1	4932430900	4002395385621
Spår	SL 0.6 x 4.5	25	①	2	1	4932430901	4002395385638
	SL 0.8 x 5.5	25	①	2	1	4932430902	4002395385645
	SL 1.2 x 6.5	25	①	2	1	4932430903	4002395385652

① Blisterpack



SHOCKWAVE™ IMPACT DUTY ™

SHOCKWAVE™ IMPACT DUTY satser

Beskrivning	Antal i förpackning	Orderkvantitet	Artikelnummer	EAN-kod
SHOCKWAVE™ IMPACT DUTY bitssats med karbinhake (10-del) SHOCKWAVE™ bitssats: 10 x 50mm längd: 2 x PH2 / 1 x PZ2 / 1 x TX15 / 2 x TX20 / 2 x TX25 / 1 x TX30 / 1 x TX40 ① SHOCKWAVE™ IMPACT DUTY karbinhake (10 st) Shockwave™ bits: 10 x 50mm längd: 4 x PH2 / 4 x PZ2 / 1 x TX20 / 1 x TX25	10	50	4932480941	4058546412265
SHOCKWAVE™ IMPACT DUTY puckset (15-del) ② Innehåll: SHOCKWAVE™ bits: Längd 14 x 25 mm: 1 x PH1 / 2 x PH2. 1 x PZ1 / 2 x PZ2 / 1 x PZ3. 1 x TX10 / 2 x TX15 / 2 x TX20 / 1 x TX25 / 1 x TX30. 1 x SHOCKWAVE™ magnetisk bitshållare 60 mm SHOCKWAVE™ IMPACT DUTY bitssats (32 delar) SHOCKWAVE™ skruvbits: 31 x 25 mm långa: 1 x PH1 / 2 x PH2 / 1 x PH3, 1 x PZ1 / 2 x PZ2 / 1 x PZ3, 2 x TX10 / 2 x TX15 / 3 x TX20 / 2 x TX25 / 2 x TX30 / 1 x TX40, 1 x TX B07 / 1 x TX B08 / 1 x TX B09 / 1 x TX B010 / 1 x TX B015 / 1 x TX B020 / 1 x TX B025, 1 x Hex 3 mm / 1 x Hex 4 mm / 1 x Hex 5 mm / 1 x Hex 6 mm. 1 x SHOCKWAVE™ bitshållare 1/4" Hex-fäste 73 mm lång ③	15	10	4932430904	4002395385669
SHOCKWAVE™ IMPACT DUTY Torx bitssats (32-delar) SHOCKWAVE™ Torx skruvbits: 31 x 25 mm length: 2 x TX10 / 4 x TX15 / 5 x TX20 / 5 x TX25 / 5 x TX30 / 2 x TX40 / 1 x TX50, 1 x TX B07 / 1 x TX B08 / 1 x TX B09 / 1 x TX B010 / 1 x TX B015 / 1 x TX B020 / 1 x TX B025. 1 x SHOCKWAVE™ bitshållare 1/4" Hex-fäste 73 mm lång ④	32	12	4932464240	4058546221850
SHOCKWAVE™ IMPACT DUTY bits- och hylssats (33-del) SHOCKWAVE™ bits: Längd 24 x 25 mm 1 x PH1 / 2 x PH2 / 1 x PH3 / 2 x PZ1 / 3 x PZ2 / 2 x PZ3 / 2 x TX10 / 2 x TX15 / 3 x TX20 / 2 x TX25 / 2 x TX30 / 1 x TX40 / 1 x TX50. Längd 5 x 50 mm 1 x PH2 / 1 x PZ2 / 1 x TX15 / 1 x TX20 / 1 x TX25. 3 x SHOCKWAVE™ magnetiska hylsor: Längd 48 mm 1 x Hex 7 mm / 1 x Hex 8 mm / 1 x Hex 10 mm. 1 x SHOCKWAVE™ magnetisk bitshållare 60 mm ⑤	33	6	4932492003	4058546413705
SHOCKWAVE™ IMPACT DUTY bitssats (38-del) SHOCKWAVE™ bits: 16 x 25 mm 1 x PH1 / 2 x PH2, 1 x PZ1 / 2 x PZ2, 1 x TX10 / 1 x TX15 / 2 x TX20 / 3 x TX25 / 2 x TX30 / 1 x TX40. 21 x 50 mm 1 x PH1 / 3 x PH2 / 1 x PH3, 1 x PZ1 / 3 x PZ2 / 1 x PZ3, 1 x TX10 / 1 x TX15 / 1 x TX20 / 2 x TX25 / 3 x TX30 / 3 x TX40. 1 x SHOCKWAVE™ magnetisk bitshållare: 60 mm. ⑥	38	6	4932492009	4058546413767
SHOCKWAVE™ IMPACT DUTY bits- och hylssats (40-del) SHOCKWAVE™ bits: Längd 25 x 25 mm 1 x PH1 / 2 x PH2 / 1 x PZ1 / 3 x PZ2 / 2 x TX10 / 2 x TX15 / 3 x TX20 / 2 x TX25 / 2 x TX30 / 1 x TX40 / 1 x TX50 / 1 x Hex 4 mm / 1 x Hex 5 mm / 1 x SL 0,6 x 4,5 / 1 x SL 0,8 x 5,5 / 1 x SL 1,2 x 6,5. Längd 8 x 50 mm 1 x PH2 / 1 x PZ1 / 1 x PZ2 / 1 x TX10 / 1 x TX15 / 1 x TX20 / 1 x TX 25 / 1 x TX30. SHOCKWAVE™ magnetisk bitshållare: 1 x 60 mm, 1 x 152 mm. 3 x SHOCKWAVE™ 1/4" Hex bits: Ø 3 / 4 / 5 mm. 2 x SHOCKWAVE™ magnetisk mutter: 48 mm långa 1 x Hex 8 mm / 1 x Hex 10 mm ⑦	40	6	4932492004	4058546413712



SHOCKWAVE™ IMPACT DUTY satser

Beskrivning	Antal i förpackning	Orderkvantitet	Artikelnummer	EAN-kod
<p>SHOCKWAVE™ IMPACT DUTY bitssats (48-del)</p> <p>SHOCKWAVE™ skruvbits: 24 x 25 mm långa 1 x PH1 / 3 x PH2 / 1 x PH3, 1 x PZ1 / 3 x PZ2 / 1 x PZ3, 2 x TX10 / 1 x TX15 / 3 x TX20 / 3 x TX25 / 2 x TX30 / 1 x TX40, 1 x Hex 4 mm / 1 x Hex 5 mm. 16 x 50 mm långa 2 x PH2 / 1 x PH3, 2 x PZ2 / 1 x PZ3, 1 x TX10 / 1 x TX15 / 2 x TX20 / 2 x TX25 / 2 x TX30 / 2 x TX40. 4 x 90 mm långa 1 x PH2, 1 x PZ2, 1 x TX20 / 1 x TX25, 1 x SHOCKWAVE™ magnetisk bitshållare 60 mm långa. 3 x SHOCKWAVE™ 1/4" Hex multimaterial borrbits: Ø 5 / 6 / 8 mm</p>	48	6	4932492005	4058546413729
<p>SHOCKWAVE™ IMPACT DUTY bits- och hylssats (56-del)</p> <p>SHOCKWAVE™ bits: Längd 48 x 25 mm 2 x PH1 / 3 x PH2 / 1 x PH3 / 3 x PZ1 / 4 x PZ2 / 2 x PZ3, 3 x TX10 / 3 x TX15 / 4 x TX20 / 4 x TX25 / 4 x TX30 / 3 x TX40 / 2 x TX50 / 2 x Hex 4 mm / 2 x Hex 5 mm, 2 x SL 0,6 x 4,5 / 2 x SL 0,8 x 5,5 / 2 x SL 1, 2 x 6,5. Längd 7 x 50 mm 1 x PH2, 1 x PZ1 / 1 x PZ2 / 1 x TX10 / 1 x TX15 / 1 x TX20 / 1 x TX 25. 1 x SHOCKWAVE™ magnetisk bitshållare 60 mm</p>	56	6	4932492006	4058546413736
<p>SHOCKWAVE™ IMPACT DUTY bitssats (70-del)</p> <p>SHOCKWAVE™ bits: 48 x 25 mm 1 x PH1 / 2 x PH2, 3 x PZ1 / 24 x PZ2 / 5 x PZ3, 1 x TX10 / 1 x TX15 / 2 x TX20 / 2 x TX25 / 2 x TX30 / 1 x TX40, 2 x Hex 4 mm / 2 x Hex 5 mm. 19 x 50 mm 1 x PH1 / 3 x PH2, 1 x PZ1 / 5 x PZ2 / 3 x PZ3, 1 x TX20 / 1 x TX25 / 2 x TX30 / 2 x TX40. 2 x SHOCKWAVE™ magnetisk mutter 48 mm: Hex 8 mm / Hex 10 mm. 1 x SHOCKWAVE™ magnetisk bitshållare 60 mm.</p>	70	6	4932492007	4058546413743
<p>SHOCKWAVE™ IMPACT DUTY XL TX bitssats (75-del)</p> <p>SHOCKWAVE™ skruvbits: 60 x 25 mm långa 1 x PH1 / 2 x PH2, 1 x PZ1 / 3 x PZ2 / 1 x PZ3, 2 x TX10 / 4 x TX15 / 12 x TX20 / 12 x TX25 / 12 x TX30 / 2 x TX40 / 1 x TX50, 1 x TX B07 / 1 x TX B08 / 1 x TX B09 / 1 x TX B010 / 1 x TX B015, 1 x Hex 4 mm / 1 x Hex 5 mm. 12 x 50 mm långa 1 x PH2, 1 x PZ1 / 1 x PZ2, 1 x TX10 / 2 x TX15 / 2 x TX20 / 2 x TX25 / 2 x TX30. 2 x SHOCKWAVE™ hylsa 48 mm långa: Hex 8 mm / Hex 10 mm. 1 x SHOCKWAVE™ magnetisk bitshållare 60 mm lång</p>	75	6	4932492008	4058546413750

⑧



⑨



⑩



⑪



SHOCKWAVE™ IMPACT DUTY



TM

SHOCKWAVE™ IMPACT DUTY satser

Praktisk fickstorlek.

Bitshållaren kan förlängas för perfekt styrning av långa skruvar. Upp till 110 mm i total längd

Hållaren kan användas som ett skruvdragarhandtag.

4 hål för avisolering av kablar 0,75 / 1,0 / 1,5 / 2,5 mm².

Funktion för att böja kabeltrådar upp till 5 mm².

Beskrivning	Antal i förpackning	Orderkvantitet	Artikelnummer	EAN-kod
SHOCKWAVE™ IMPACT DUTY kompakt bitsset (12-del)				
1 x PH2, 1 x PZ1 / 2 x PZ2 / 1 x PZ3, 1 x TX15 / 1 x TX20 / 2 x TX25 / 1 x TX30 / 1 x TX40, 1 x magnetisk bitshållare med krage 76 mm lång	12	10	4932430910	4002395385720



SHOCKWAVE™ IMPACT DUTY magnetisk bitshållare

Specialutvecklad stål som är värmebehandlat för maximal styrka och flexibilitet.

Solid konstruktion som klarar hård behandling under applikationer med slag.

Stark magnetisk spets för ett säkert fäste.

1/4" Hex -fäste (DIN 3126 - E 6.3). Mycket lämplig för högt vridmoment och slag tillämpningar.

Beskrivning	Total längd (mm) A	Antal i förpackning	Orderkvantitet	Artikelnummer	EAN-kod
① Magnetisk bitshållare 60mm	60	1	1	4932352406	4002395370658
② Magnetisk bitshållare 60 mm - 100 delar	60	1	100	4932430478	4002395381395
③ Magnetisk bitshållare 152 mm - lång serie	152	1	1	4932471822	4058546297213
④ Magnetisk bitshållare 305 mm - långa serien	305	1	1	4932471823	4058546297220

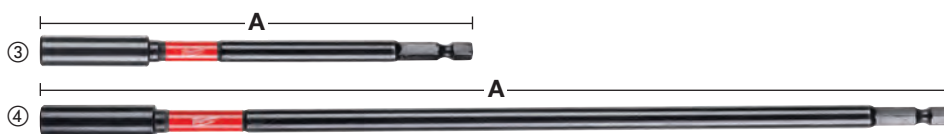
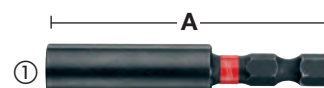

SHOCKWAVE™ IMPACT DUTY bitshållare för snabbbyte

Dubbla magneter säkerställer maximalt fäste.

Snabbkoppling - Enhandsbetjänt borttagning av bits.

1/4" Hex-fäste (DIN 3126 - E 6.3). Mycket lämplig för högt vridmoment och slagtillämpningar.

Beskrivning	Total längd (mm) A	Antal i förpackning	Orderkvantitet	Artikelnummer	EAN-kod
① Bitshållare snabbbyte 73 mm	73	1	1	4932459398	4058546010591
② Lång bitshållare snabbbyte - 152 mm	152	1	1	4932471824	4058546297237
③ Bitshållare snabbbyte - 305 mm långa serien	305	1	1	4932471825	4058546297244

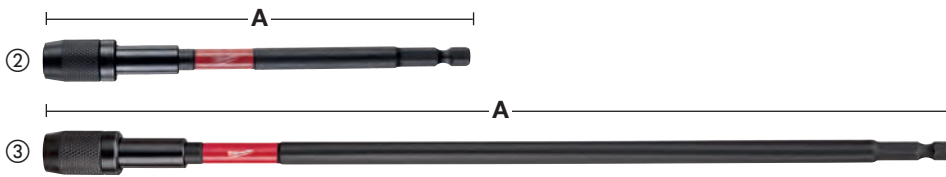
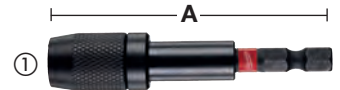

SHOCKWAVE™ IMPACT DUTY hyls- och bitsadapter - Hex-fäste

Beskrivning	Total längd (mm) A	Antal i förpackning	Orderkvantitet	Artikelnummer	EAN-kod
① Hylsadapter. 1/4" Hex - 1/4" fyrkant. DIN 3126 - E 6.3	50	1	1	4932471826	4058546297251
② Hylsadapter. 1/4" Hex - 3/8" fyrkant. DIN 3126 - E 6.3	50	1	1	4932478054	4058546339876
③ Hylsadapter. 1/4" Hex - 1/2" fyrkant. DIN 3126 - E 6.3	50	1	1	4932478803	4058546360856
④ Hylsadapter 7/16" Hex - 1/2" fyrkant	70	1	1	4932480586	4058546408718
SHOCKWAVE™ IMPACT DUTY hylsaptersats (3-del)		3	1	4932479228	4058546370220
⑤ 1 x 1/4"Hex - 1/4"-fyrkant, 1 x 1/4"Hex - 3/8"-fyrkant, 1 x 1/4"Hex - 1/2"-fyrkant					



SHOCKWAVE™ IMPACT DUTY magnetiska hylsor

Specialutvecklad stål och värmebehandling för maximal styrka och extrem tålighet.

Stark magnetisk spets för ett säkert fäste.

1/4" Hex-fäste (DIN 3126 - E 6.3). Lämpade för applikationer som kräver slagfunktion och högt vridmoment

Storlek AF (kant till kant) (mm)	För förankringsstänger med gängstorlek	Total längd (mm)	Antal i förpackning	Orderkvantitet	Artikelnummer	EAN-kod
5.5	M3	65	1	1	4932492434	4058546418014
6	M3.5	65	1	1	4932492435	4058546418021
1/4"	-	65	1	1	4932492436	4058546418038
7	M4	65	1	1	4932492437	4058546418045
5/16"	-	65	1	1	4932492438	4058546418052
8	M5	65	1	1	4932492439	4058546418069
8	M5	150	1	1	4932492446	4058546418137
3/8"	-	65	1	1	4932492440	4058546418076
10	M6	65	1	1	4932492441	4058546418083
10	M6	150	1	1	4932492447	4058546418144
12	M7	65	1	1	4932492442	4058546418090
13	M8	65	1	1	4932492443	4058546418106
13	M8	150	1	1	4932492448	4058546418151
17	M10	65	1	1	4932492444	4058546418113
SHOCKWAVE™ IMPACT DUTY sexkantshylssats (4 st)			4	1	4932492445	4058546418120
Ø 7 / 8 / 10 / 13 mm.						

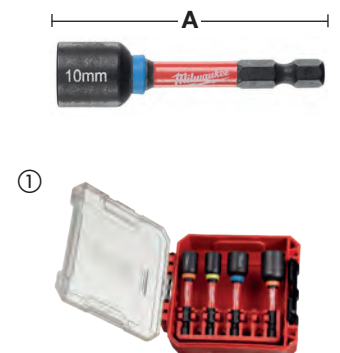

SHOCKWAVE™ IMPACT DUTY



TM

SHOCKWAVE™ vinkeltillsats

Vinkeltillsatsen ger utmärkt åtkomst vid borring eller skruvning i svåråtkomliga applikationer

Slagtålig: passar ihop med våra senaste 18V-slagskruvdragare samt med batteridrivna borrar- och skruvdragare SHOCK ZONE™ och avancerad växeldesign för utmärkt kraftöverföring och slitstyrka

För alla 1/4" Hex Skruv- och borttillbehör

Lågprofil: Endast 36 mm hög och med 90° vinkel för utmärkt åtkomst vid borring eller skruvning i svåråtkomliga applikationer

Ergonomiskt gummigrepp

Innehåller 1 x vinkeltillsats och 10 x 25 mm skruvbits

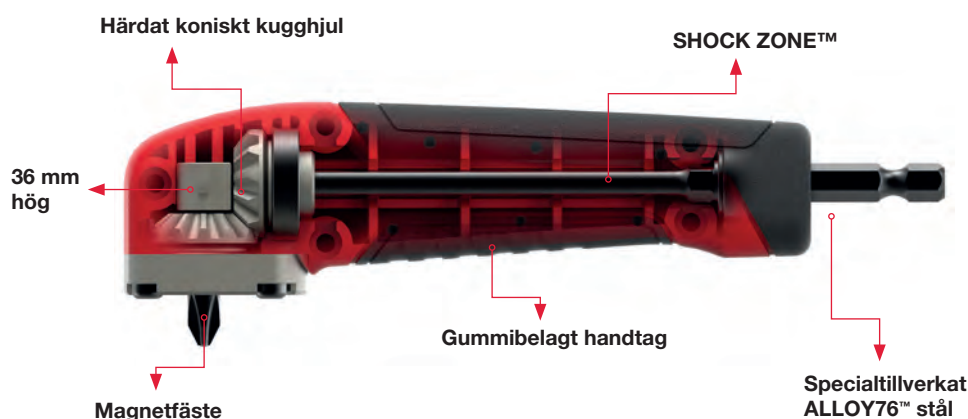

Beskrivning	Antal i förpackning	Orderkvantitet	Artikelnummer	EAN-kod
Diskdisplay SHOCKWAVE™ vinkeltillsats-set (11-del)	11	12	4932471274	4058546289027
1 x vinkeltillsats, 1 x PH2, 1 x PZ1 / 2 x PZ2 / 1 x PZ3, 1 x TX10 / 1 x TX15 / 1 x TX20 / 1 x TX25 / 1 x TX30				

SHOCKWAVE™ KNUCKLE™ vinkelskruvtillsats

Slagtåliga: Passar att använda med de senaste 18 V slagskruvdragarna samt batteridrivna borrar- och skruvdragare

Kompakt vinkelskruvtillsats

Perfekt för arbete i trånga utrymmen

Solid metallkonstruktion absorberar slagen.

0° och 30° positioner.

1/4" Hex fäste som passar direkt i chucken

* 40 mm höjd vid 30° lutning



* Höjd vid 30° vinkel - 40 mm

Beskrivning	Antal i förpackning	Orderkvantitet	Artikelnummer	EAN-kod
Diskdisplay Knuckle™-set (11-pack)	11	10	4932459781	4058546029531
1 x KNUCKLE™, 1 x PH1 / 2 x PH2, 1 x PZ1 / 2 x PZ2 / 1 x PZ3, 1 x TX15 / 1 x TX20 / 1 x TX25				



OSD2 - Vinkeltillsats

OSD 2 vinkeltillsatsen är idealisk vid all skruvdragning och borrar i trånga utrymmen. 1/4" Sexkantbits hållare tar skruvbits och borrar med både 25mm (C6.3) standardfäste och kulfäste (E6.3) Kuggväxlar och kåpa i metall för jämn och exakt drift och utmärkt effektöverföring Softgrip-sidohandtag är vridbart till 360° för vänster- eller högerhänta samt har 4 låspositioner Tvåstegs sexkantsskaft passar standard 1/4" (6 mm) sexkantsskaft eller 10mm sexkantsskaft. Industriell kvalitet passar till alla batteridrivna maskiner och passar tillämpningar med upp till 40 Nm vridmoment och högst 1750 varv/min. OSD 2 klarar både borrar och skruvdragning Med en höjd på endast 51 mm är den perfekt för trånga utrymmen.



Beskrivning	Antal i förpackning	Orderkvantitet	Artikelnummer	EAN-kod
① OSD 2	1	1	4932352320	4002395369799
② Diskdisplay 6 x OSD 2 (4932352320)	6	1	4932352321	4002395369805

Screwdriving bits





Profilerna i bitset är köldpressade vilket ger perfekt passform och minskar risken att biten hoppar / glider ur spåret på skruven. Toppen är behandlad i en speciell härdningsprocess med temperaturer upp till 870° C.

Detta ger en bit med en hårdhet på 60 HRC. Den hårda toppen ger extra lång livslängd.

Kroppen är tillverkad av S2 Europeiskt stål av högsta kvalitet.

Kvalitetsstämpeln. Alla bits är lasermärkta med MILWAUKEE® logo och vilket spår bitset har.

	Typ	Total längd (mm)	Antal i förpackning	Orderkvantitet	Artikelnummer	EAN-kod
 Phillips	PH 1	25	25	1	4932399586	4002395362363
	PH 2	25	25	1	4932399587	4002395362370
	PH 3	25	25	1	4932399588	4002395362387
 Pozidrive	PZ 1	25	25	1	4932399589	4002395362394
	PZ 2	25	25	1	4932399590	4002395362400
	PZ 3	25	25	1	4932399591	4002395362417
 Torx	TX 10	25	25	1	4932399594	4002395362448
	TX 15	25	25	1	4932399595	4002395362455
	TX 20	25	25	1	4932399596	4002395362462
	TX 25	25	25	1	4932399597	4002395362479
	TX 30	25	25	1	4932399599	4002395362493
	TX 40	25	25	1	4932399600	4002395362509

Kompakta bitssatser

Dessa högkvalitativa bitssatser riktar sig till professionella användare och finns i 3 olika versioner.

Slimline design: 110 mm x 65 mm x 15 mm.

Säkert klicklås system – enkelt att öppna och säker låsning.

Extra förvaringsficka i sidan som håller 50 mm bits eller borrh.

Fönster på framsidan som skyddar mot damm.

Högkvalitativt skruvbits med hårdhet av 60 HRC och 1/4" Hex fäste. 25 mm bits tillverkade enligt DIN 3126 – C6.3. 50 mm bits tillverkade enligt DIN 3126 – E6.3

Magnetisk bitshållare med snabbkoppling.

Beskrivning	Antal i förpackning	Orderkvantitet	Artikelnummer	EAN-kod
12 delars kompakt skruvbitssats				
25mm: SL 0.8 x 5.5mm x 1. 25mm: PH 1 x 1 / PH 2 x 2 / PH 3 x 1. 25mm: PZ 1 x 1 / PZ 2 x 2 / PZ 3 x 1. 50mm: PH 2 x 1. 50mm: PZ 2 x 1. 1 x magnetisk bitshållare med snabbfäste	12	1	4932399513	4002395361601



Standardbitssats

Beskrivning	Antal i förpackning	Orderkvantitet	Artikelnummer	EAN-kod
Bitssats för skruvdragare (35-del)				
Innehåll: Skruvbits 25 mm. PH 1 x 2 / PZ 1 x 2 / TX 10 x 2 / TX 25 x 3. PH 2 x 3 / PZ 2 x 3 / TX 15 x 2 / TX 30 x 2. PH 3 x 2 / PZ 3 x 2 / TX 20 x 3 / TX 40 x 2. Skruvbits 50 mm. PH 1 x 1 / PZ 1 x 1 / TX 20 x 1. PH 2 x 1 / PZ 2 x 1 / TX 25 x 1. Magnetisk bitshållare med 1/4" Hex fäste	35	6	4932352068*	4002395367214
Bitssats (27-del)				
Skruvbits 25 mm långa: PH 1 x 2 / PH 2 x 2 / PH 3 x 1. PZ 1 x 2 / PZ 2 x 4 / PZ 3 x 2. TX 10 x 2 / TX 15 x 3 / TX 20 x 3. TX 25 x 3 / TX 30 x 1 / TX 40 x 1. Magnetisk bitshållare.	27	1	4932352747	4002395374052



Magnetisk Bitshållare

Beskrivning	Antal i förpackning	Orderkvantitet	Artikelnummer	EAN-kod
① Magnetisk bitshållare med snabbkoppling. Total längd 58mm.	1	1	4932373483	4002395351060
② Magnetisk bitshållare för gipsskivor	1	1	4932430179	4002395378401





Nothing but **HEAVY DUTY.**[™]

NÄSTA GENERATION **SHOCKWAVE** KRAFTHYLSOR

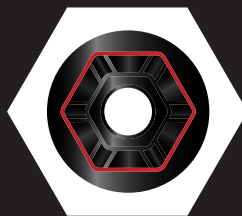

**SLIRAR INTE
HEX-GEOMETRI**



**BLÄCKFYLLDA
STORLEKSMAR-
KERINGAR**

SHOCKWAVE

IMPACT DUTY ™



MONTERING

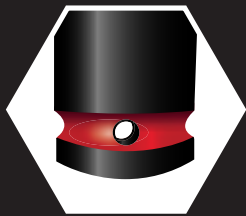

**DUBBLA HÅL
DESIGNADE FÖR
ENKLARE BYTEN**



**LASERETSAD
LOGO & NUMMER**

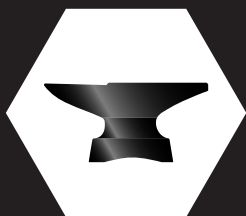

**SMIDDA
FÖR ATT KLARA
HÖGA VRIDMOMENT**

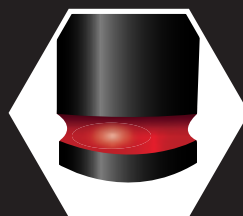

**BLÄCKFYLLDA
FÄRGMARKE-
RINGAR**



1/4" SHOCKWAVE™ IMPACT DUTY krafthylsa - djup

A (mm)	B (mm)	C (mm)	D (mm)	E (mm)	För förankringsstänger med gängstorlek	Antal i förpackning	Orderkvantitet	Artikelnummer	EAN-kod
1/4" Fyrkant	4	50	1.9	7.60	M2	1	1	4932480251	4058546405366
1/4" Fyrkant	4.5	50	2.2	8	-	1	1	4932480252	4058546405373
1/4" Fyrkant	5	50	2.8	8	M2.5	1	1	4932480253	4058546405380
1/4" Fyrkant	5.5	50	2.8	8.5	M3	1	1	4932480254	4058546405397
1/4" Fyrkant	6	50	3.1	9.6	M3.5	1	1	4932480255	4058546405403
1/4" Fyrkant	7	50	3.6	10.8	M4	1	1	4932480256	4058546405410
1/4" Fyrkant	8	50	3.6	12	M5	1	1	4932480257	4058546405427
1/4" Fyrkant	9	50	4.1	13	-	1	1	4932480258	4058546405434
1/4" Fyrkant	10	50	4.6	13.8	M6	1	1	4932480259	4058546405441
1/4" Fyrkant	11	50	5.5	13.8	-	1	1	4932480260	4058546405458
1/4" Fyrkant	12	50	6.1	14.7	M7	1	1	4932480261	4058546405465
1/4" Fyrkant	13	50	6.8	15.7	M8	1	1	4932480262	4058546405472

1/4" SHOCKWAVE™ IMPACT DUTY krafthylssats till skena (12 st)

12

1

4932480453

4058546407384

12 x 1/4" hylsor: 4 / 4.5 / 5 / 5.5 / 6 / 7 / 8 / 9 / 10 / 11 / 12 / 13 och en hylsskena

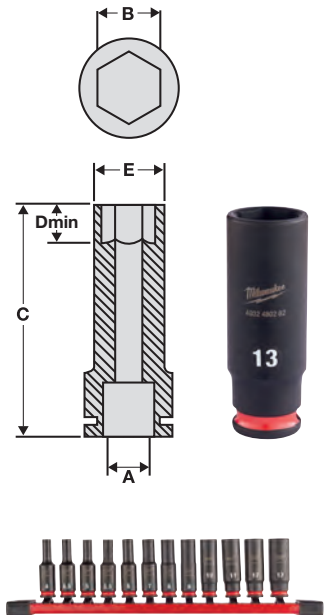

SHOCKWAVE™ IMPACT DUTY



3/8" SHOCKWAVE™ IMPACT DUTY krafthylsa - standard

A (mm)	B (mm)	C (mm)	D (mm)	E (mm)	För förankringsstänger med gängstorlek	Antal i förpackning	Orderkvantitet	Artikelnummer	EAN-kod
3/8" Fyrkant	6	32	3.1	10.5	M3.5	1	1	4932480263	4058546405489
3/8" Fyrkant	7	32	3.1	12.6	M4	1	1	4932480264	4058546405496
3/8" Fyrkant	8	32	3.6	13.9	M5	1	1	4932480265	4058546405502
3/8" Fyrkant	9	32	4.1	14.5	-	1	1	4932480266	4058546405519
3/8" Fyrkant	10	32	4.6	15.8	M6	1	1	4932480267	4058546405526
3/8" Fyrkant	11	32	5.5	16.9	-	1	1	4932480268	4058546405533
3/8" Fyrkant	12	32	6.1	18.2	M7	1	1	4932480269	4058546405540
3/8" Fyrkant	13	32	6.8	19.5	M8	1	1	4932480270	4058546405557
3/8" Fyrkant	14	32	8.4	20.5	-	1	1	4932480271	4058546405564
3/8" Fyrkant	15	32	8.4	21.8	-	1	1	4932480272	4058546405571
3/8" Fyrkant	16	32	9.6	23.8	M10	1	1	4932480273	4058546405588
3/8" Fyrkant	17	34	9.6	24.8	-	1	1	4932480274	4058546405595
3/8" Fyrkant	18	34	10.2	25.8	M12	1	1	4932480275	4058546405601
3/8" Fyrkant	19	34	11	27.6	-	1	1	4932480276	4058546405618
3/8" Fyrkant	20	34	11	27.8	-	1	1	4932480277	4058546405625
3/8" Fyrkant	21	34	11.7	29.8	M14	1	1	4932480278	4058546405632
3/8" Fyrkant	22	34	12.5	31.6	-	1	1	4932480279	4058546405649
3/8" SHOCKWAVE™ IMPACT DUTY krafthylssats till skena (9-del)						9	1	4932480454	4058546407391
8 x krafthylsor: 8 / 10 / 12 / 13 / 16 / 17 / 18 / 19 mm och en hylsskena									

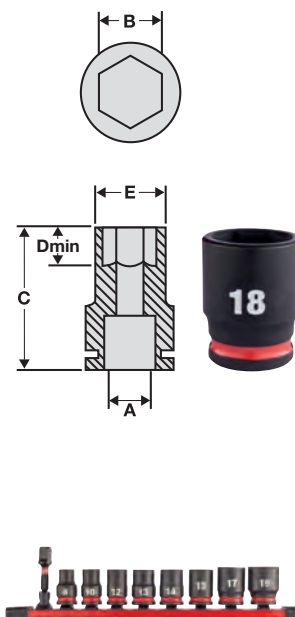

MONTERING

3/8" SHOCKWAVE™ IMPACT DUTY krafthylsa - djup

A (mm)	B (mm)	C (mm)	D (mm)	E (mm)	För förankringsstänger med gängstorlek	Antal i förpackning	Orderkvantitet	Artikelnummer	EAN-kod
3/8" Fyrkant	6	65	3.1	10.5	M3.5	1	1	4932480280	4058546405656
3/8" Fyrkant	7	65	3.6	12.6	M4	1	1	4932480281	4058546405663
3/8" Fyrkant	8	65	3.6	13.9	M5	1	1	4932480282	4058546405670
3/8" Fyrkant	9	65	4.1	14.5	-	1	1	4932480283	4058546405687
3/8" Fyrkant	10	65	4.6	15.8	M6	1	1	4932480284	4058546405694
3/8" Fyrkant	11	65	5.5	16.9	-	1	1	4932480285	4058546405700
3/8" Fyrkant	12	65	6.1	18.8	M7	1	1	4932480286	4058546405717
3/8" Fyrkant	13	65	6.8	19.5	M8	1	1	4932480287	4058546405724
3/8" Fyrkant	14	65	8.4	20.5	-	1	1	4932480288	4058546405731
3/8" Fyrkant	15	65	8.4	21.8	-	1	1	4932480289	4058546405748
3/8" Fyrkant	16	65	9.6	23.8	M10	1	1	4932480290	4058546405755
3/8" Fyrkant	17	65	9.6	24.8	-	1	1	4932480291	4058546405762
3/8" Fyrkant	18	65	10.2	25.8	M12	1	1	4932480292	4058546405779
3/8" Fyrkant	19	65	11	27.6	-	1	1	4932480293	4058546405786
3/8" Fyrkant	20	65	11	27.8	-	1	1	4932480294	4058546405793
3/8" Fyrkant	21	65	11.7	29.8	M14	1	1	4932480295	4058546405809
3/8" Fyrkant	22	65	12.5	31.6	-	1	1	4932480296	4058546405816
3/8" SHOCKWAVE™ IMPACT DUTY krafthylssats till skena (9-del)						9	1	4932480455	4058546407407
8 x krafthylsor djup: 8 / 10 / 12 / 13 / 16 / 17 / 18 / 19 mm och en hylsskena									
3/8" PACKOUT™ SHOCKWAVE™ IMPACT DUTY krafthylssats (19 del)						19	1	4932480946	4058546412319
19 x 3/8" krafthylsor: 6 / 7 / 8 / 9 / 10 / 11 / 12 / 13 / 14 / 15 / 16 / 17 / 18 / 19 / 20 / 21 / 22 / 23 / 24 mm, 1 x 4932471065 PACKOUT™ slim sortimentbox.									

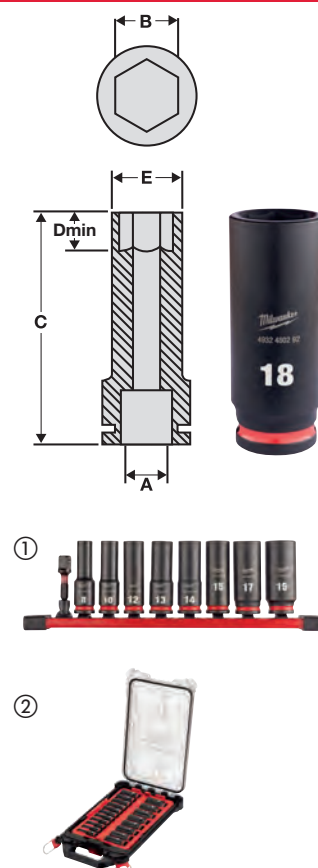



3/8" hylsförlängare

Beskrivning	Total längd (mm)	Antal i förpackning	Orderkvantitet	Artikelnummer	EAN-kod
① 1/4" hylsförlängare - 150 mm	150	1	1	4932480297	4058546405823
② 3/8" hylsförlängare - 250 mm	250	1	1	4932480298	4058546405830

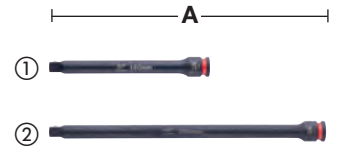

3/8" krafthylsa - adapter

Beskrivning	Total längd (mm)	Antal i förpackning	Orderkvantitet	Artikelnummer	EAN-kod
① Adapter till krafthylsa 3/8" - 1/4"	28	1	1	4932480299	4058546405847
② Adapter till krafthylsa 3/8" - 1/2"	37	1	1	4932480300	4058546405854



3/8" krafthylsa - flexhuvud

Beskrivning	Vinkelkapacitet (°)	Antal i förpackning	Orderkvantitet	Artikelnummer	EAN-kod
Adapter 3/8" flex huvud	15°	1	1	4932480301	4058546405861



1/2" SHOCKWAVE™ IMPACT DUTY krafthylsa - standard

A (mm)	B (mm)	C (mm)	D (mm)	E (mm)	För förankringsstänger med gängstorlek	Antal i förpackning	Orderkvantitet	Artikelnummer	EAN-kod
1/2" Fyrkant	8	38	4.2	15.0	M5	1	1	4932480302	4058546405878
1/2" Fyrkant	9	38	4.5	16.3	-	1	1	4932480303	4058546405885
1/2" Fyrkant	10	38	4.6	17.5	M6	1	1	4932480304	4058546405892
1/2" Fyrkant	11	38	5.5	18.0	-	1	1	4932480305	4058546405908
1/2" Fyrkant	12	38	6.1	19.0	M7	1	1	4932480306	4058546405915
1/2" Fyrkant	13	38	6.8	20.0	M8	1	1	4932480307	4058546405922
1/2" Fyrkant	14	38	8.4	22.0	-	1	1	4932480308	4058546405939
1/2" Fyrkant	15	38	8.4	23.0	-	1	1	4932480309	4058546405946
1/2" Fyrkant	16	38	9.6	24.0	M10	1	1	4932480310	4058546405953
1/2" Fyrkant	17	38	9.6	26.2	-	1	1	4932480311	4058546405960
1/2" Fyrkant	18	38	10.2	27.5	M12	1	1	4932480312	4058546405977
1/2" Fyrkant	19	38	11.1	28.5	-	1	1	4932480313	4058546405984
1/2" Fyrkant	20	38	11.5	29.2	-	1	1	4932480314	4058546405991
1/2" Fyrkant	21	38	11.7	30.0	M14	1	1	4932480315	4058546406004
1/2" Fyrkant	22	38	12.5	31.8	-	1	1	4932480316	4058546406011
1/2" Fyrkant	23	40	12.7	33.8	-	1	1	4932480317	4058546406028
1/2" Fyrkant	24	40	13.9	34.2	M16	1	1	4932480318	4058546406035
1/2" Fyrkant	25	42	14.0	35.8	-	1	1	4932480319	4058546406042
1/2" Fyrkant	26	42	14.6	37.0	-	1	1	4932480320	4058546406059
1/2" Fyrkant	27	42	15.0	38.2	M18	1	1	4932480321	4058546406066
1/2" Fyrkant	28	42	15.4	38.8	-	1	1	4932480322	4058546406073
1/2" Fyrkant	29	42	16.7	42.0	-	1	1	4932480323	4058546406080
1/2" Fyrkant	30	44	16.7	42.8	M20	1	1	4932480324	4058546406097
1/2" Fyrkant	32	44	18.3	43.8	M22	1	1	4932480325	4058546406103

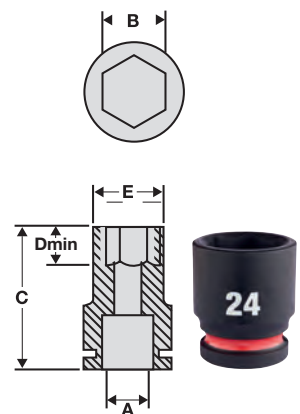

1/2" SHOCKWAVE™ IMPACT DUTY krafthylssats - 13 del

10 x krafthylsa: 10, 12, 13, 14, 15, 17, 19, 21, 22, 24, 1 x adapter 1/2" 15° flex huvud, 1 x adapter 1/4" till 1/2", 1 x hylsförlängare 1/2" 150 mm	13	1	4932480456	4058546407414
--	----	---	------------	---------------

SHOCKWAVE™ IMPACT DUTY

1/2" SHOCKWAVE™ IMPACT DUTY krafthylsa djup

A (mm)	B (mm)	C (mm)	D (mm)	E (mm)	För förankringsstänger med gängstorlek	Antal i förpackning	Orderkvantitet	Artikelnummer	EAN-kod	
1/2" Fyrkant	8	78	4.2	15.0	M5	1	1	4932480326	4058546406110	
1/2" Fyrkant	9	78	4.2	16.3	-	1	1	4932480327	4058546406127	
1/2" Fyrkant	10	78	4.8	17.5	M6	1	1	4932480328	4058546406134	
1/2" Fyrkant	11	78	5.5	18.0	-	1	1	4932480329	4058546406141	
1/2" Fyrkant	12	78	6.1	19.0	M7	1	1	4932480330	4058546406158	
1/2" Fyrkant	13	78	6.8	20.0	M8	1	1	4932480331	4058546406165	
1/2" Fyrkant	14	78	8.4	22.0	-	1	1	4932480332	4058546406172	
1/2" Fyrkant	15	78	8.4	23.0	-	1	1	4932480333	4058546406189	
1/2" Fyrkant	16	78	9.8	24.0	M10	1	1	4932480334	4058546406196	
1/2" Fyrkant	17	78	9.8	26.2	-	1	1	4932480335	4058546406202	
1/2" Fyrkant	18	78	10.2	27.0	M12	1	1	4932480336	4058546406219	
1/2" Fyrkant	19	78	11.1	28.0	-	1	1	4932480337	4058546406226	
1/2" Fyrkant	20	78	11.5	29.3	-	1	1	4932480338	4058546406233	
1/2" Fyrkant	21	78	11.7	30.0	M14	1	1	4932480339	4058546406240	
1/2" Fyrkant	22	78	12.5	31.3	-	1	1	4932480340	4058546406257	
1/2" Fyrkant	23	78	12.7	33.8	-	1	1	4932480341	4058546406264	
1/2" Fyrkant	24	78	13.9	34.2	M16	1	1	4932480342	4058546406271	
1/2" Fyrkant	25	78	14.0	35.8	-	1	1	4932480343	4058546406288	
1/2" Fyrkant	26	78	14.8	37.0	-	1	1	4932480344	4058546406295	
1/2" Fyrkant	27	78	15.8	38.2	M18	1	1	4932480345	4058546406301	
1/2" Fyrkant	28	78	15.8	39.2	-	1	1	4932480346	4058546406318	
1/2" Fyrkant	29	78	15.8	42.0	-	1	1	4932480347	4058546406325	
1/2" Fyrkant	30	78	15.8	42.9	M20	1	1	4932480348	4058546406332	
1/2" Fyrkant	32	78	18.1	43.5	M22	1	1	4932480349	4058546406349	
1/2" Fyrkant	33	78	18.2	45.3	-	1	1	4932480350	4058546406356	
1/2" Fyrkant	36	78	20.0	50.0	M24	1	1	4932480351	4058546406363	
①	1/2" SHOCKWAVE™ IMPACT DUTY krafthylssats - 10 del									
	10 x krafthylsa djup: 10, 11, 12, 13, 14, 17, 19, 21, 22, 24 mm					10	1	4932480457	4058546407421	
	1/2" PACKOUT™ SHOCKWAVE™ IMPACT DUTY krafthylssats - 16 del									
②	16 x 1/2" krafthylsor: 10 / 11 / 12 / 13 / 14 / 15 / 16 / 17 / 18 / 19 / 20 / 21 / 22 / 23 / 24 / 75 mm förlängare, 1 x 4932464083 PACKOUT™ kompakt sortimentbox					16	1	4932480943	4058546412289	

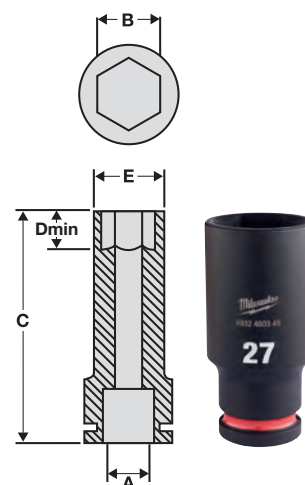

MONTERING

SHOCKWAVE™ IMPACT DUTY 1/2" hjulmutterhylssats

Beskrivning	Antal i förpackning	Orderkvantitet	Artikelnummer	EAN-kod
3-delars hjulmutterhylssats 17, 19 and 21 mm 1/2" hylsor	3	1	4932451568	4002395140091



1/2" hylsförlängare

Beskrivning	Total längd (mm)	Antal i förpackning	Orderkvantitet	Artikelnummer	EAN-kod
① 1/2" hylsförlängare 150 mm - 1 st	150	1	1	4932480352	4058546406370
② 1/2" hylsförlängare 250 mm - 1 st	250	1	1	4932480353	4058546406387

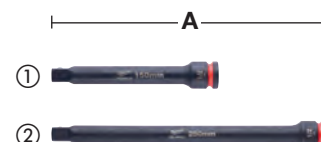



1/2" hylsadapter

Beskrivning	Total längd (mm)	Antal i förpackning	Orderkvantitet	Artikelnummer	EAN-kod
① Hylsadapter 1/2" till 3/8" - 1 st	38	1	1	4932480354	4058546406394
② Hylsadapter 1/2" till 3/4" - 1 st	48	1	1	4932480355	4058546406400
③ Bitsadapter. 1/2" fyrkant - 1/4" Hex hona till skruvdragarbits	50	1	1	4932471828	4058546297275
④ 1/2" SHOCKWAVE™ IMPACT DUTY Adapterset krafthylsa - 4-pack		4	1	4932480356	4058546406417



1/2" SHOCKWAVE™ IMPACT DUTY flexhuvud

Beskrivning	Vinkelkapacitet (°)	Antal i förpackning	Orderkvantitet	Artikelnummer	EAN-kod
1/2" SHOCKWAVE™ IMPACT DUTY flexhuvud	15°	1	1	4932480357	4058546406424



1/2" TX krafthylsa

TX-bits/hylsa med 1/2" fyrkantsfäste enligt DIN 3121 / ISO 1174-2.
Lämplig för applikationer med högre vridmoment, passar direkt på 1/2" mutterdragare.
Låspin

Beskrivning	Verktysfäste	Antal i förpackning	Orderkvantitet	Artikelnummer	EAN-kod
TX30 1/2" krafthylsa	1/2" Fyrkant	1	1	4932478059	4058546339920
TX40 1/2" krafthylsa	1/2" Fyrkant	1	1	4932478060	4058546339937
TX45 1/2" krafthylsa	1/2" Fyrkant	1	1	4932478061	4058546339944
TX50 1/2" krafthylsa	1/2" Fyrkant	1	1	4932478062	4058546339951



1/2" krafthylsa insex

Insexbits konstruerad i stycke med 1/2" fyrkantsfäste enligt DIN 3121 / ISO 1174-2.
Lämplig för applikationer med högre vridmoment, passar direkt på 1/2" mutterdragare.
Med uttag för låspin

Beskrivning	Verktysfäste	Antal i förpackning	Orderkvantitet	Artikelnummer	EAN-kod
HEX5 1/2" krafthylsa	1/2" Fyrkant	1	1	4932478063	4058546339968
HEX6 1/2" krafthylsa	1/2" Fyrkant	1	1	4932478064	4058546339975
HEX8 1/2" krafthylsa	1/2" Fyrkant	1	1	4932478065	4058546339982
HEX10 1/2" krafthylsa	1/2" Fyrkant	1	1	4932478066	4058546339999
HEX12 1/2" krafthylsa	1/2" Fyrkant	1	1	4932478067	4058546340001



SHOCKWAVE™ IMPACT DUTY



TM

3/4" SHOCKWAVE™ IMPACT DUTY krafthylsa - standard

A (mm)	B (mm)	C (mm)	D (mm)	E (mm)	För förankringsstänger med gängstorlek	Antal i förpackning	Orderkvantitet	Artikelnummer	EAN-kod
3/4" Fyrkant	17	53	9.6	30	-	1	1	4932480361	4058546406462
3/4" Fyrkant	19	53	11.1	33	-	1	1	4932480362	4058546406479
3/4" Fyrkant	21	53	11.7	35	M14	1	1	4932480363	4058546406486
3/4" Fyrkant	22	53	12.5	36	-	1	1	4932480364	4058546406493
3/4" Fyrkant	23	53	12.7	37.6	-	1	1	4932480365	4058546406509
3/4" Fyrkant	24	53	13.9	38	M16	1	1	4932480366	4058546406516
3/4" Fyrkant	27	53	15.8	41	M18	1	1	4932480367	4058546406523
3/4" Fyrkant	30	53	16.7	46	M20	1	1	4932480368	4058546406530
3/4" Fyrkant	32	57	18.3	48	M22	1	1	4932480369	4058546406547
3/4" Fyrkant	33	57	19.1	50	-	1	1	4932480370	4058546406554
3/4" Fyrkant	34	57	20	51	-	1	1	4932480371	4058546406561
3/4" Fyrkant	36	57	22.3	53.5	M24	1	1	4932480372	4058546406578
3/4" Fyrkant	38	57	22.3	58	-	1	1	4932480373	4058546406585
3/4" Fyrkant	39	57	21.5	58	-	1	1	4932480374	4058546406592
3/4" Fyrkant	41	58	24.9	59.5	M27	1	1	4932480375	4058546406608
3/4" Fyrkant	46	62	28.6	66.2	M30	1	1	4932480376	4058546406615
3/4" Fyrkant	50	65	29.8	66.2	M33	1	1	4932480377	4058546406622

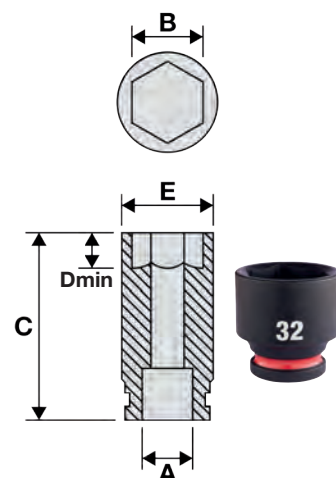

MONTERING

3/4" SHOCKWAVE™ IMPACT DUTY krafthylsa - djup

A (mm)	B (mm)	C (mm)	D (mm)	E (mm)	För förankringsstänger med gängstorlek	Antal i förpackning	Orderkvantitet	Artikelnummer	EAN-kod
3/4" Fyrkant	17	90	9.6	30	-	1	1	4932480378	4058546406639
3/4" Fyrkant	19	90	11.1	33	-	1	1	4932480379	4058546406646
3/4" Fyrkant	21	90	11.7	35	M14	1	1	4932480380	4058546406653
3/4" Fyrkant	22	90	12.5	36	-	1	1	4932480381	4058546406660
3/4" Fyrkant	23	90	12.7	37.6	-	1	1	4932480382	4058546406677
3/4" Fyrkant	24	90	13.9	38	M16	1	1	4932480383	4058546406684
3/4" Fyrkant	25	90	14	40.5	-	1	1	4932480384	4058546406691
3/4" Fyrkant	26	90	14.6	40.8	-	1	1	4932480385	4058546406707
3/4" Fyrkant	27	90	15.8	41	M18	1	1	4932480386	4058546406714
3/4" Fyrkant	28	90	16.3	45.2	-	1	1	4932480387	4058546406721
3/4" Fyrkant	29	90	16.7	46	-	1	1	4932480388	4058546406738
3/4" Fyrkant	30	90	16.7	46	M20	1	1	4932480389	4058546406745
3/4" Fyrkant	31	90	17.8	47	-	1	1	4932480390	4058546406752
3/4" Fyrkant	32	90	18.3	48	M22	1	1	4932480391	4058546406769
3/4" Fyrkant	33	90	19.1	50	-	1	1	4932480392	4058546406776
3/4" Fyrkant	34	90	20	51	-	1	1	4932480393	4058546406783
3/4" Fyrkant	35	90	20.1	52	-	1	1	4932480394	4058546406790
3/4" Fyrkant	36	90	22.3	53.5	M24	1	1	4932480395	4058546406806
3/4" Fyrkant	37	90	20.4	54.8	-	1	1	4932480396	4058546406813
3/4" Fyrkant	38	90	22.3	58	-	1	1	4932480397	4058546406820
3/4" Fyrkant	39	90	21.5	58	-	1	1	4932480398	4058546406837
3/4" Fyrkant	40	90	22.8	59.5	-	1	1	4932480399	4058546406844
3/4" Fyrkant	41	90	24.9	59.5	M27	1	1	4932480400	4058546406851
3/4" Fyrkant	46	90	28.6	66.2	M30	1	1	4932480401	4058546406868
3/4" Fyrkant	50	90	29.8	72	M33	1	1	4932480402	4058546406875

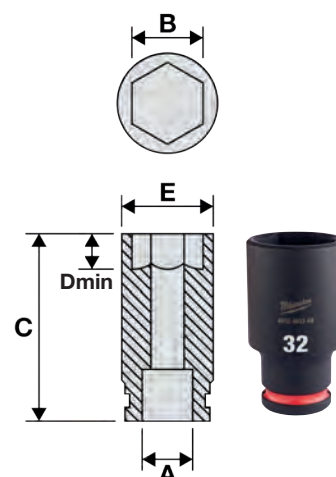

3/4" hylsförlängare

Beskrivning	Total längd (mm)	Antal i förpackning	Orderkvantitet	Artikelnummer	EAN-kod
① 3/4" hylsförlängare - 175 mm	175	1	1	4932480403	4058546406882
② 3/4" hylsförlängare - 250 mm	250	1	1	4932480404	4058546406899

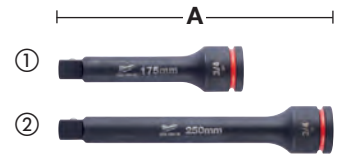

3/4" krafthylsadapter

Beskrivning	Total längd (mm) A	Antal i förpackning	Orderkvantitet	Artikelnummer	EAN-kod
① 3/4" till 1/2" SHOCKWAVE™ IMPACT DUTY adapter	56.6	1	1	4932480405	4058546406905
② 3/4" till 1" SHOCKWAVE™ IMPACT DUTY adapter	63	1	1	4932480406	4058546406912



3/4" SHOCKWAVE™ IMPACT DUTY flexhuvud

Beskrivning	Vinkelkapacitet (°)	Antal i förpackning	Orderkvantitet	Artikelnummer	EAN-kod
3/4" SHOCKWAVE™ IMPACT DUTY flexhuvud	25°	1	1	4932480407	4058546406929



3/4" O-ring för krafthylsa

Beskrivning	Antal i förpackning	Orderkvantitet	Artikelnummer	EAN-kod
3/4" O-ring för krafthylsa	1	1	4932480450	4058546407353



SHOCKWAVE™ IMPACT DUTY



TM

1" SHOCKWAVE™ IMPACT DUTY krafthylsa - standard

A (mm)	B (mm)	C (mm)	D (mm)	E (mm)	För förankringsstänger med gängstorlek	Antal i förpackning	Orderkvantitet	Artikelnummer	EAN-kod
1" Fyrkant	27	58	15.8	45.2	M18	1	1	4932480408	4058546406936
1" Fyrkant	30	62	16.7	49	M20	1	1	4932480409	4058546406943
1" Fyrkant	32	62	18.3	52	M22	1	1	4932480410	4058546406950
1" Fyrkant	33	62	19.1	54	-	1	1	4932480411	4058546406967
1" Fyrkant	34	62	20	54	-	1	1	4932480412	4058546406974
1" Fyrkant	36	65	22.3	55.3	M24	1	1	4932480413	4058546406981
1" Fyrkant	38	65	22.3	58	-	1	1	4932480414	4058546406998
1" Fyrkant	41	70	24.9	61	M27	1	1	4932480416	4058546407018
1" Fyrkant	42	70	25.4	64	-	1	1	4932480417	4058546407025
1" Fyrkant	46	75	28.6	68	M30	1	1	4932480418	4058546407032
1" Fyrkant	50	75	29.8	73	M33	1	1	4932480419	4058546407049
1" Fyrkant	55	83	33.6	82	M36	1	1	4932480420	4058546407056
1" Fyrkant	60	87	35	86	M39	1	1	4932480421	4058546407063
1" Fyrkant	65	90	35	92	M42	1	1	4932480422	4058546407070
1" Fyrkant	70	93	35	97	M45	1	1	4932480423	4058546407087

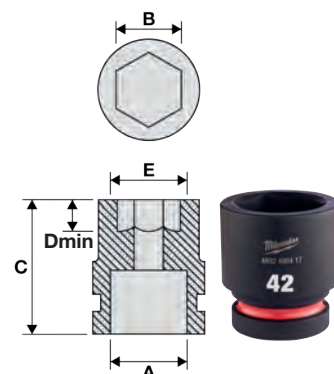

MONTERING

SMIDDA FÖR ATT KLARA HÖGA VRIDMOMENT



BLÄCKFYLLDA STORLEKS-MARKERINGAR



SLIRAR INTE HEX-GEOMETRI

BLÄCKFYLLDA FÄRG-MARKERINGAR





1" SHOCKWAVE™ IMPACT DUTY krafthylsa - djup

A (mm)	B (mm)	C (mm)	D (mm)	E (mm)	För förankringsstänger med gängstorlek	Antal i förpackning	Orderkvantitet	Artikelnummer	EAN-kod
1" Fyrkant	27	92	15.8	45.2	M18	1	1	4932480424	4058546407094
1" Fyrkant	30	92	16.7	49	M20	1	1	4932480425	4058546407100
1" Fyrkant	32	92	18.3	52	M22	1	1	4932480426	4058546407117
1" Fyrkant	33	92	19.1	54	-	1	1	4932480427	4058546407124
1" Fyrkant	34	92	20	54	-	1	1	4932480428	4058546407131
1" Fyrkant	36	92	22.3	55.3	M24	1	1	4932480429	4058546407148
1" Fyrkant	38	92	22.3	58	-	1	1	4932480430	4058546407155
1" Fyrkant	41	100	24.9	61	M27	1	1	4932480432	4058546407179
1" Fyrkant	46	100	28.6	68	M30	1	1	4932480434	4058546407193
1" Fyrkant	50	100	28.6	73	M33	1	1	4932480435	4058546407209
1" Fyrkant	55	100	33.6	82	M36	1	1	4932480436	4058546407216
1" Fyrkant	60	120	35	86	M39	1	1	4932480437	4058546407223
1" Fyrkant	65	125	35	92	M42	1	1	4932480438	4058546407230

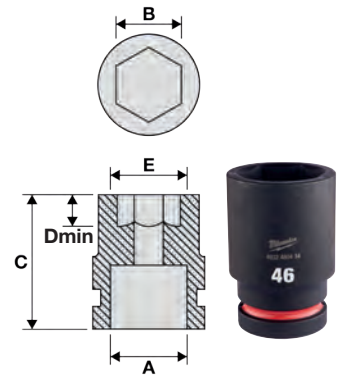

1" hylsförlängare

Beskrivning	Total längd (mm)	Antal i förpackning	Orderkvantitet	Artikelnummer	EAN-kod
① 1" hylsförlängare - 175 mm	175	1	1	4932480440	4058546407254
② 1" hylsförlängare - 250 mm	250	1	1	4932480441	4058546407261

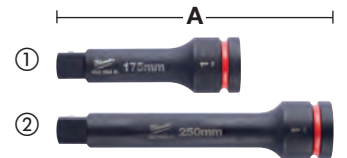

1" krafthylsa - adapter

Beskrivning	Total längd (mm)	Antal i förpackning	Orderkvantitet	Artikelnummer	EAN-kod
1" till 3/4" SHOCKWAVE™ IMPACT DUTY adapter	70	1	1	4932480442	4058546407278



SHOCKWAVE™ IMPACT DUTY



TM

1" SHOCKWAVE™ IMPACT DUTY flexhuvud

Beskrivning	Vinkelkapacitet (°)	Antal i förpackning	Orderkvantitet	Artikelnummer	EAN-kod
1" SHOCKWAVE™ IMPACT DUTY flexhuvud	25°	1	1	4932480443	4058546407285



1" O-ring för krafthylsa

Beskrivning	Antal i förpackning	Orderkvantitet	Artikelnummer	EAN-kod
1" O-ring för 27 - 44 mm krafthylsa	1	1	4932480451	4058546407360
1" O-ring för 46 - 70 mm krafthylsa	1	1	4932480452	4058546407377



Krafthylsor - skenor & klämmor

Flexibla utbytbara skenor och klämmor för anpassning av 1/4", 3/4", and 1/2" sexkantshylsor
Kompatibel med standard- och djupa krafthylsor med avtagbara ändkapslar för enkel borttagning av klämman.
Kulledsklämma för ökad hållbarhet och livslängd.
Användbar med hylsor och krafthylsor.
Hål i toppen och på botten för enkel montering.



Beskrivning	Längd (mm)	Antal i förpackning	Orderkvantitet	Artikelnummer	EAN-kod
1/4" clips till krafthylsskena	350	1	1	4932480444	4058546407292
1/4" clips till krafthylsskena - 10 st	-	10	1	4932480445	4058546407308
3/8" krafthylsskena	350	1	1	4932480446	4058546407315
clips till 3/8" krafthylsskena - 10-pack	-	10	1	4932480447	4058546407322
1/2" krafthylsskena	350	1	1	4932480448	4058546407339
1/2" clips till krafthylsskena - 10-pack	-	10	1	4932480449	4058546407346



1 SERVICE CLASS LIMITED INDOOR USE



2 SERVICE CLASS LIMITED OUTDOOR USE



3 SERVICE CLASS OUTDOOR USE
STAINLESS STEEL BIT



1 SERVICE CLASS LIMITED INDOOR USE



2 SERVICE CLASS LIMITED OUTDOOR USE



3 SERVICE CLASS OUTDOOR USE
STAINLESS STEEL BIT

SPIK, DYCKERT, KLAMMER OCH MÄRLOR

Förbered dig för alla snickeri- och byggprojekt med riktiga tillbehör för yrkesanvändare från MILWAUKEE®

Dyckert, 15 gauge, smalt huvud

NYHET

Passar till M18 FN18GS.
Plastbandade dyckert.

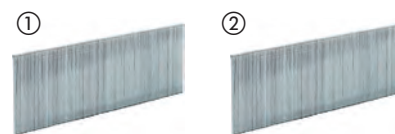

	Tråd gauge	Storlek (mm)	Total längd (mm)	Dyckert vinkel (°)	Service class	Material	Antal i förpackning	Order-kvantitet	Artikel-nummer	EAN-kod
	18	1.05 x 1.25	16	0°	1	Galvaniserade.	10.000	1	4932492549	4058546419165
	18	1.05 x 1.25	19	0°	1	Resinbeläggning. Galvaniserade.	10.000	1	4932492550	4058546419172
	18	1.05 x 1.25	25	0°	1	Resinbeläggning. Galvaniserade.	5.000	1	4932492551	4058546419189
①	18	1.05 x 1.25	30	0°	1	Resinbeläggning. Galvaniserade.	5.000	1	4932492552	4058546419196
	18	1.05 x 1.25	32	0°	1	Resinbeläggning. Galvaniserade.	5.000	1	4932492553	4058546419202
	18	1.05 x 1.25	40	0°	1	Resinbeläggning. Galvaniserade.	5.000	1	4932492554	4058546419219
	18	1.05 x 1.25	45	0°	1	Resinbeläggning. Galvaniserade.	5.000	1	4932492555	4058546419226
	18	1.05 x 1.25	50	0°	1	Resinbeläggning. Galvaniserade.	5.000	1	4932492556	4058546419233
	18	1.05 x 1.25	16	0°	3	Rostfria.	10.000	1	4932492557	4058546419240
	18	1.05 x 1.25	19	0°	3	Rostfritt	10.000	1	4932492558	4058546419257
	18	1.05 x 1.25	25	0°	3	Rostfria.	5.000	1	4932492559	4058546419264
②	18	1.05 x 1.25	30	0°	3	Rostfria.	5.000	1	4932492560	4058546419271
	18	1.05 x 1.25	32	0°	3	Rostfria.	5.000	1	4932492561	4058546419288
	18	1.05 x 1.25	40	0°	3	Rostfria.	5.000	1	4932492562	4058546419295
	18	1.05 x 1.25	45	0°	3	Rostfria.	5.000	1	4932492563	4058546419301
	18	1.05 x 1.25	50	0°	3	Rostfria.	5.000	1	4932492564	4058546419318

Dyckert, 15 gauge, D-huvud

NYHET

Passar till M18 CN15GA.



	Tråd gauge	Storlek (mm)	Total längd (mm)	Dyckert vinkel (°)	Service class	Material	Antal i förpackning	Order-kvantitet	Artikel-nummer	EAN-kod
	15	1.8	32	34°	1	Galvaniserade.	4.000	1	4932492574	4058546419417
	15	1.8	38	34°	1	Galvaniserade.	2.500	1	4932492575	4058546419424
①	15	1.8	44	34°	1	Galvaniserade.	2.500	1	4932492576	4058546419431
	15	1.8	50	34°	1	Galvaniserade.	2.500	1	4932492577	4058546419448
	15	1.8	63	34°	1	Galvaniserade.	2.200	1	4932492578	4058546419455
	15	1.8	38	34°	3	Rostfria.	2.500	1	4932492579	4058546419462
②	15	1.8	50	34°	3	Rostfria.	2.500	1	4932492580	4058546419479
	15	1.8	63	34°	3	Rostfria.	2.200	1	4932492581	4058546419486

Dyckert, 16 gauge, smalt huvud

NYHET

Passar till M18 CN15GA.



	Tråd gauge	Storlek (mm)	Total längd (mm)	Dyckert vinkel (°)	Service class	Material	Antal i förpackning	Order-kvantitet	Artikel-nummer	EAN-kod
	16	1.35 x 1.61	32	20°	1	Galvaniserade.	2.000	1	4932492582	4058546419493
	16	1.35 x 1.61	38	20°	1	Galvaniserade.	2.000	1	4932492583	4058546419509
	16	1.35 x 1.61	45	20°	1	Galvaniserade.	2.000	1	4932492584	4058546419516
	16	1.35 x 1.61	50	20°	1	Galvaniserade.	2.000	1	4932492585	4058546419523
	16	1.35 x 1.61	64	20°	1	Galvaniserade.	2.000	1	4932492586	4058546419530

Maskinspik, 20°, runt huvud

NYHET

Passar till M18 FFN21.
Plastbandade maskinspik.



Skaftdiameter (mm)	Total längd (mm)	Dyckert vinkel (°)	Service class	Material	Antal i förpackning	Orderkvantitet	Artikelnummer	EAN-kod
2.8	65	20°	1	Ringskaft. Blank.	2.000	1	4932492587	4058546419547
2.8	75	20°	1	Ringskaft. Blank.	2.000	1	4932492588	4058546419554
3.1	80	20°	1	Ringskaft. Blank.	1.750	1	4932492589	4058546419561
3.1	90	20°	1	Ringskaft. Blank.	1.750	1	4932492590	4058546419578
2.8	65	20°	2	Ringskaft. Galvaniserad.	2.000	1	4932492591	4058546419585
3.1	75	20°	2	Ringskaft. Galvaniserad.	1.750	1	4932492592	4058546419592
3.1	80	20°	2	Ringskaft. Galvaniserade.	1.750	1	4932492593	4058546419608
3.1	90	20°	2	Ringskaft. Galvaniserade.	1.750	1	4932492594	4058546419615

Maskinspik, 34°, D-huvud

NYHET

Passar till M18 FFN.

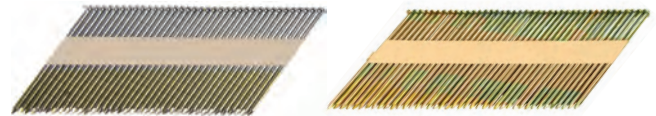

Skaftdiameter (mm)	Total längd (mm)	Dyckert vinkel (°)	Service class	Material	Antal i förpackning	Orderkvantitet	Artikelnummer	EAN-kod
2.8	50	34°	1	Slätt skaft. Blank	2.200	1	4932492595	4058546419622
2.8	63	34°	1	Slätt skaft. Blank	2.200	1	4932492596	4058546419639
2.8	75	34°	1	Slätt skaft. Blank	2.200	1	4932492597	4058546419646
3.1	90	34°	1	Slätt skaft. Blank	2.200	1	4932492598	4058546419653
2.8	50	34°	1	Slätt skaft. Blank	2.200	1	4932492599	4058546419660
2.8	63	34°	1	Slätt skaft. Blank	2.200	1	4932492600	4058546419677
2.8	70	34°	1	Slätt skaft. Blank	2.200	1	4932492601	4058546419684
2.8	75	34°	1	Slätt skaft. Blank	2.200	1	4932492602	4058546419691
2.8	80	34°	1	Slätt skaft. Blank	2.200	1	4932492603	4058546419707
3.1	90	34°	1	Slätt skaft. Blank	2.200	1	4932492604	4058546419714
3.1	90	34°	2	Slätt skaft. Galvaniserad	2.200	1	4932492605	4058546419721
2.8	50	34°	2	Ringskaft. Galvaniserad	2.200	1	4932492606	4058546419738
2.8	63	34°	2	Ringskaft. Galvaniserad	2.200	1	4932492607	4058546419745
2.8	75	34°	2	Ringskaft. Galvaniserad	2.200	1	4932492608	4058546419752
3.1	63	34°	2	Ringskaft. Galvaniserad	2.200	1	4932492609	4058546419769
3.1	75	34°	2	Ringskaft. Galvaniserad	2.200	1	4932492610	4058546419776
3.1	80	34°	2	Ringskaft. Galvaniserad	2.200	1	4932492611	4058546419783
3.1	90	34°	2	Ringskaft. Galvaniserad	2.200	1	4932492612	4058546419790
2.8	50	34°	3	Resinbeläggning. Varmförzinkad	2.200	1	4932492613	4058546419806
2.8	65	34°	3	Ringskaft. Varmförzinkad	2.200	1	4932492614	4058546419813
3.1	90	34°	3	Ringskaft. Varmförzinkad	2.200	1	4932492615	4058546419820

Häftklamrar

NYHET

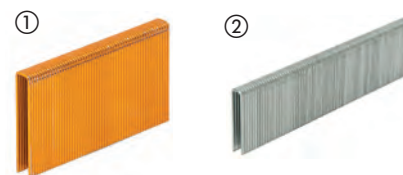

Typ	Bredd (mm)	Storlek (mm)	Total längd (mm)	Service class	Material	Antal i förpackning	Order-kvantitet	Artikel-nummer	EAN-kod
① Häftklammer till M12 BST	10.6	0.5 x 1.25	6	1	Galvaniserade.	1.400	1	4932492565	4058546419325
	10.6	0.5 x 1.25	6	1	Galvaniserade.	5.000	1	4932492570	4058546419370
	10.6	0.5 x 1.25	8	1	Galvaniserade.	1.000	1	4932492566	4058546419332
	10.6	0.5 x 1.25	8	1	Galvaniserade.	5.000	1	4932492571	4058546419387
	10.6	0.5 x 1.25	10	1	Galvaniserade.	900	1	4932492567	4058546419349
	10.6	0.5 x 1.25	10	1	Galvaniserade.	5.000	1	4932492572	4058546419394
	10.6	0.5 x 1.25	12	1	Galvaniserade.	750	1	4932492568	4058546419356
	10.6	0.5 x 1.25	14	1	Galvaniserade.	600	1	4932492569	4058546419363
	10.6	0.5 x 1.25	14	1	Galvaniserade.	5.000	1	4932492573	4058546419400
② Häftklammer till M18 FNCS18GS	5.7	0.5 x 1.25	15	1	Resinbeläggning, Galvaniserad	7.200	1	4932492616	4058546419837
	5.7	0.5 x 1.25	20	1	Resinbeläggning, Galvaniserad	6.000	1	4932492617	4058546419844
	5.7	0.5 x 1.25	25	1	Resinbeläggning, Galvaniserad	4.400	1	4932492618	4058546419851
	5.7	0.5 x 1.25	30	1	Resinbeläggning, Galvaniserad	4.200	1	4932492619	4058546419868
	5.7	0.5 x 1.25	32	1	Resinbeläggning, Galvaniserad	3.600	1	4932492620	4058546419875
	5.7	0.5 x 1.25	35	1	Resinbeläggning, Galvaniserad	3.600	1	4932492621	4058546419882
	5.7	0.5 x 1.25	36	1	Resinbeläggning, Galvaniserad	3.600	1	4932492622	4058546419899
	5.7	0.5 x 1.25	38	1	Resinbeläggning, Galvaniserad	2.600	1	4932492623	4058546419905
	5.7	0.5 x 1.25	25	3	Rostfri, Galvaniserad	4.400	1	4932492624	4058546419912
	5.7	0.5 x 1.25	35	3	Rostfri, Galvaniserad	3.600	1	4932492625	4058546419929
	5.7	0.5 x 1.25	38	3	Rostfri, Galvaniserad	2.600	1	4932492626	4058546419936

Klammer - Stängsel

NYHET

Stängselmärla för M18 FFUS.
 För alla typer av stängsel som fästs i trä.
 Varmförzinkad beläggning för överlägsen korrosionsbeständighet.
 4 mm tjock ståltråd för optimal livslängd utomhus.
 Skarpa divergerande spetsar – klammerspetsen vrids in i träet och ger bättre hållkraft.
 Röd limbeläggning för maximal hållkraft och hållbarhet.
 Pappersbandad för snabbhet och bekvämlighet.



Total längd (mm)	Bredd (mm)	Service class	Antal i förpackning	Order-kvantitet	Artikel-nummer	EAN-kod
40	20	3	960	1	4932480358	4058546406431
45	20	3	960	1	4932480359	4058546406448
50	20	3	960	1	4932480360	4058546406455

Klammer - elkabel

NYHET

Kabelklammer för M12 BCST
 19 mm breda och 25 mm långa kabelklammer för att fästa alla typer av el- och datakablar i trä.
 Ej lämplig att fästa på betong.
 Flat kabelklammer med plastbeläggning på insidan. Plastbeläggningen säkerställer att kablar inte skadas i samband med installation.
 Endast lämplig för användning inomhus.

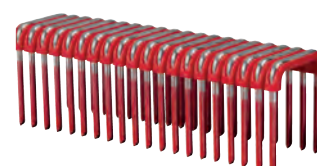

Total längd (mm)	Bredd (mm)	Antal i förpackning	Service class	Order-kvantitet	Artikel-nummer	EAN-kod
25	19	600	1	1	4932479628	4058546374228



SAWZALL™

GUIDE FÖR VAL AV TIGER- SÅGSBLAD

1. Identifiera materialet som ska kapas
2. Färgerna indikerar den lämpligaste prestandan.

**BÄST
PRESTANDA**

**BRA
PRESTANDA**



SÅGSBLAD

AX™ CARBIDE



AX™



THIN KERF



SÅGSBLAD FÖR METALL

TORCH™ NITRUS CARBIDE



TORCH™ CARBIDE



TORCH™



THIN KERF



UNIVERSALBLAD

WRECKER™ CARBIDE



WRECKER™



Artikelnr 48005092



Artikelnr 48005293



Artikelnr 48005093



SÅGSBLAD FÖR TRÄ

Artikelnr 48001075



Artikelnr 48001077













Artikelnr 48001079



SÅGSBLAD FÖR SPECIALAPPLIKATIONER

DIAMANTKORN



TPI	BLADETS TJOCKLEK (MM)	 TJOCK METALL > 4 MM	 MEDIUM METALL 1,5 - 4 MM	 TUNN METALL 0,5 - 3 MM	 ROSTFRITT STÅL	 GJUTJÄRN	 ICKE JÄRNHALTIGA METALLER (CU/AL)	 TRÄ	 FÄRSKT TRÄ	 TRÄ MED SPIKAR & SKRUVAR	 PALLAR	 PVC RÖR
5	1.27											
5	1.60											
5	1.27											
7	1.27											
7	1.27											
10	1.10	Snabbare/ grövre	Snabbare/ grövre									
14	1.10	↕	↕									
18	1.10	Långsammare/ finare	Långsammare/ finare									
14	0.90	Snabbare/ grövre	Snabbare/ grövre									
18	0.90	↕	↕									
25	0.90	Långsammare/ finare	Långsammare/ finare									
6	1.27											
7/11	1.60											
10	0.90											
10/14	0.90											
8/12	1.27											
4.2	1.27											
5.5/6	1.27											
8.5	1.27											
Korn	1.10											



Nothing but **HEAVY DUTY.**[™]

NYA

NITRUS CARBIDE[™]

TORCH[™]
NITRUS CARBIDE

TUFFARE KAPNINGAR

Våra SAWZALL[™] TORCH[™] med NITRUS CARBIDE[™] är framtagna för kapning i gjutjärn och andra tjocka metaller. Det här är nästa generation av karbid-teknologi. Bladet levererar 3 gånger livslängd jämfört med traditionella karbidtandade tigersågsblad. Bladen lämpar sig för de tuffaste gjutjärnskapningarna.

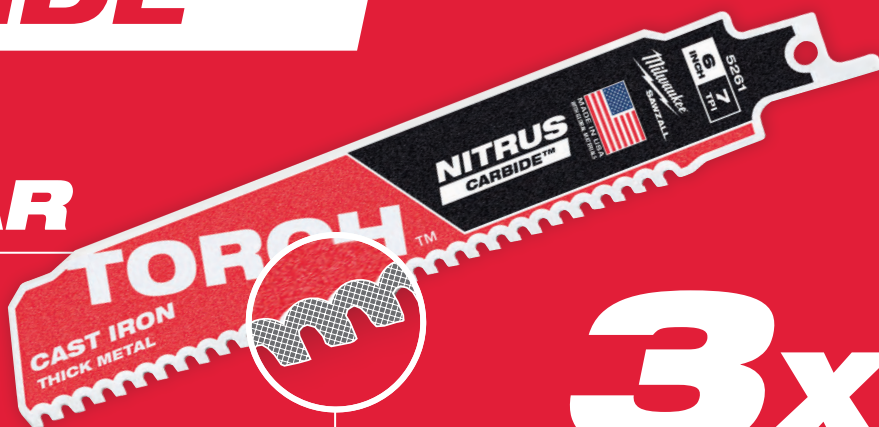

3x

LÄNGRE LIVSLÄNGD*

* traditionella karbidblad

KARBIDTÄNDER KAPAR LÄNGRE, MER OCH SNABBARE.



THE
TORCH[™]
CARBIDE TEETH



AX[™]
CARBIDE TEETH



THE
WRECKER[™]
CARBIDE TEETH

x50
LÄNGRE
LIVSLÄNGD

Detta blad ger upp till 50x längre livslängd än traditionella Bi-Metallblad

1000
FLER
KAPNINGAR

The AX[™] med karbidtänder är optimerad för batteridrivna tigersågar och levererar över 25% fler kapningar per laddning

x2
SNABBARE
KAPNINGAR

Detta blad kapar upp till 2X snabbare än traditionella Bi-Metallblad

Metall: Heavy duty TORCH™ tigersågblad med NITRUS CARBIDE™

TORCH™-bladen med NITRUS CARBIDE™-tänder är nästa generations karbidteknologi. Blad av speciell metallblandning som är utformad för att kapa 3x längre än existerande standardmetallblad. TORCH™-bladen med NITRUS CARBIDE™ är konstruerade med en 8 Tpi-konstruktion för snabba sågstarter och exakta kapningar, med stora fördjupningar för enkel spån bortförel och i en unik karbidblandning. TORCH™-bladen med NITRUS CARBIDE™ är designade för att hålla längst och kapa snabbast i gjutjärn / SML-rör och andra kraftiga metaller. Kraftig 1,27 mm robust bladkropp för precisa kapningar. 25 mm bladhöjd ger förbättrad stabilitet och minimala vibrationer. Idealisk för kapning i gjutjärn och dränage- och avloppsrör.



Skanna QR-koden för att se video

Blad-längd (mm)	Tandavstånd (mm)	Tänder per tum	Ref. Nr.							Antal i förpackning	Orderkvantitet	Artikelnummer	EAN-kod	
150	3.2	8	-	5 - 13	Ø 10 - 100	5 - 13	Ø 10 - 100	5 - 13	Ja	1	1	48005261	045242569694	
										5	1	48005561	045242569717	
230	3.2	8	-	5 - 13	Ø 10 - 175	5 - 13	Ø 10 - 175	5 - 13	Ja	1	1	48005262	045242569724	
										5	1	48005562	045242569748	
300	3.2	8	-	5 - 13	Ø 10 - 250	5 - 13	Ø 10 - 250	5 - 13	Ja	1	1	48005263	045242569755	
										5	1	48005563	045242569779	

Metall: Heavy Duty TORCH™ karbidblad

Karbidtänder ger längsta livslängden i tjock metall. Upp till 50x längre livslängd jämfört med Bi-Metall blad. 1,27 mm tjock och robust klinga för raka och exakta kapningar. 25 mm bladhöjd ger förbättrad stabilitet och minimala vibrationer. Idealisk för kapning i gjutjärn och tjockväggat stål

THE
TORCH™
CARBIDE TEETH

Blad-längd (mm)	Tandavstånd (mm)	Tänder per tum	Ref. Nr.							Antal i förpackning	Orderkvantitet	Artikelnummer	EAN-kod	
150	3.2	8	-	5 - 13	Ø 10 - 175	5 - 13	Ø 10 - 100	5 - 13	Ja	1	1	48005201	045242521036	
										5	1	48005501	045242520862	
230	3.2	8	-	5 - 13	Ø 10 - 175	5 - 13	Ø 10 - 175	5 - 13	Ja	1	1	48005202	045242520787	
										5	1	48005502	045242520879	
300	3.2	8	-	5 - 13	Ø 10 - 175	5 - 13	Ø 10 - 250	5 - 13	Ja	1	1	48005203	045242520794	
										5	1	48005503	045242520886	

Metall: Heavy Duty TORCH™ tigersågsblad

THE TORCH™

STYVAST



2X LIFE*

LÄNGST LIVSLÄNGD

TOUGH NECK

STARKAST

DOUBLE DUTY UPGRADE™



Förbättrad tandgeometri för ökad hastighet och förlängd livslängd. 1,06 mm robust blad för precis sågning, 25 mm bladlängd för förbättrad stabilitet och minimal vibration. Bi-metall tänder med 8% kobolt ger ultimat prestanda och livstid.















Stansade fördjupningar runt fästet stärker bladet vid dess svagaste punkt.



Inbyggt nätmönster i bladet gör det styvare, med mindre tendens att böjas eller bucklas för bästa hållfasthet.



Metall: Heavy Duty TORCH™ tigersågsblad

Blad- längd (mm)	Tandav- stånd (mm)	Tänder per tum	Ref. Nr.						Antal i förpack- ning	Order- kvantitet	Artikel- nummer	EAN-kod			
	150	1.4	18	-	2 - 8	Ø 10 - 100	2 - 8	2 - 4	Ja	5 25	1 1	48005784 48008784	045242083084 045242082407		
	230	1.4	18	-	2 - 8	Ø 10 - 160	2 - 8	2 - 4	Ja	5 25	1 1	48005788 48008788	045242083091 045242082421		
	300	1.4	18	-	2 - 8	Ø 10 - 180	2 - 8	2 - 4	Ja	5 25	1 1	48005789 48008789	045242083107 045242082438		
	150	1.8	14	-	3 - 10	Ø 10 - 100	3 - 10	3 - 7	Ja	5 25	1 1	48005782 48008782	045242083060 045242082391		
	230	1.8	14	-	3 - 10	Ø 10 - 160	3 - 10	3 - 7	Ja	5 25	1 1	48005787 48008787	045242083077 045242082414		
	150	2.5	10	-	4 - 10	Ø 10 - 100	4 - 10	4 - 10	Ja	5 25	1 1	48005712 48008712	045242083039 045242082377		
	230	2.5	10	-	4 - 10	Ø 10 - 160	4 - 10	4 - 10	Ja	5 25	1 1	48005713 48008713	045242083046 045242082384		
	300	2.5	10	-	4 - 10	Ø 10 - 180	4 - 10	4 - 10	Ja	5	1	48005714	04524222810		

Metall - THIN KERF blad



DOUBLE DUTY UPGRADE



Förbättrad tandgeometri för ökad hastighet och förlängd livslängd. Bi-Metalltänder med 8% kobalt ger ultimat prestanda och livslängd.

















Stansade fördjupningar runt fästet stärker bladet vid dess svagaste punkt.

THIN KERF

Slimmad 0,90 mm bladkropp optimerad för maximal flexibilitet och snabbhet.

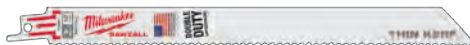
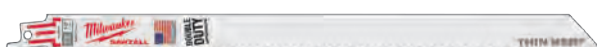

Metall - THIN KERF blad

Blad-längd (mm)	Tandavstånd (mm)	Tänder per tum	Ref. Nr.								Antal i förpackning	Orderkvantitet	Artikelnummer	EAN-kod		
	100	1	24	S522AF	0.5 - 3	0.5 - 3	Ø 8 - 50	0.5 - 3	0.5 - 3	Nej	Nej	5	1	48005185	045242082865	
	150	1	24	S922AF	0.5 - 3	0.5 - 3	Ø 8 - 100	0.5 - 3	0.5 - 3	Nej	Nej	5	1	48005186	045242082872	
	100	1.4	18	S522EF	1.5 - 4	1.5 - 4	Ø 10 - 50	1.5 - 4	1.5 - 4	Nej	Nej	5	1	48005183	045242082841	
	150	1.4	18	S922EF	1.5 - 4	1.5 - 4	Ø 10 - 100	1.5 - 4	1.5 - 4	Nej	Nej	5 50	1 1	48005184 48016184	045242082858 045242084739	
	230	1.4	18	S1122EF	1.5 - 4	1.5 - 4	Ø 10 - 100	1.5 - 4	1.5 - 4	Nej	Nej	5 50	1 1	48005188 48016188	045242082896 045242084876	
	300	1.4	18	-	1.5 - 4	1.5 - 4	Ø 10 - 180	1.5 - 4	1.5 - 4	Nej	Ja	5 50	1 1	48005189 48016189	045242082902 045242084883	
	90	1.8	14	S422BF	1.5 - 6	1.5 - 6	-	1.5 - 4	-	Ja	Nej	5	1	48005162	045242082803	
	100	1.8	14	S522BF	3 - 10	-	Ø 10 - 50	3 - 10	2 - 4	Nej	Nej	5	1	48005181	045242082827	
	150	1.8	14	S922BF	3 - 10	-	Ø 10 - 100	3 - 10	2 - 4	Nej	Nej	5 50	1 1	48005182 48016182	045242082834 045242084722	
	230	1.8	14	S1122BF	3 - 10	-	Ø 10 - 160	3 - 10	2 - 4	Nej	Nej	5 50	1 1	48005187 48016187	045242082889 045242084869	



Trä med spik i: Heavy Duty Rivningsblad - The AX™ Carbide



Upp till 50x längre livslängd än standard Bi-Metall blad. Karbidtänder ger längre livslängd och extrem hållbarhet i de tuffaste applikationerna. Kapar även härdade skruvar och spik

Upp till 2x snabbare än standard Bi-Metall blad: Snabb och aggressiv 5TPI geometri möjliggör snabbare kapning i trä med spik och skruv samt en rad andra byggmaterial /trä / spikar / bultar / skruvar / gjutjärn)

Upp till 25% fler kapningar per laddning jämfört med standard Bi-Metall blad. Optimerad för användning med batteridrivna tigersågar.

FANG TIP™ - För snabbare instickssågning och åtkomst i begränsade utrymmen

NAIL GUARD™ - Skyddar tänderna vid kontakt med spik för ökad hållbarhet och livslängd

Sluttande blad: Perfekt för instickssågning och åtkomst i begränsade utrymmen

Tjock 1,27 mm robust bladkropp för exakta raka snitt

25 mm bladhöjd för förbättrad stabilitet och minimala vibrationer

Bäst för rivning av trä / spik / härdade fästelement

Blad-längd (mm)	Tandavstånd (mm)	Tänder per tum	Ref. Nr.							Antal i förpackning	Orderkvantitet	Artikelnummer	EAN-kod
150	5	5	-	10 - 100	10 - 100	Ø 10 - 100	Ja	Ja	Ja	1	1	48005221	045242483716
										5	1	48005521	045242521104
230	5	5	-	10 - 175	10 - 175	Ø 10 - 175	Ja	Ja	Ja	1	1	48005226	045242483723
										5	1	48005526	045242521111
300	5	5	-	10 - 250	10 - 250	Ø 10 - 250	Ja	Ja	Ja	1	1	48005227	045242483730
										5	1	48005527	045242521128

Heavy Duty rivning - The AX™ för trä med spik

THE AX™

FANG TIP - För snabbare instickssågning och åtkomst i begränsade utrymmen

NAIL GUARD - Skyddar tänderna vid kontakt med spik för ökad hållbarhet och livslängd



Starkt: 1,27 mm tjock och 25mm hög bladkropp ger maximal hållbarhet vilket gör det perfekt för trä med spik eller skruvar

Snabbt: Aggressiv 5 tand/tum geometri avlägsnar mer material per slag för snabbare kapning

Sluttande blad: Perfekt för instickssågning och åtkomst i begränsade utrymmen

Brottsäkert: Bi-Metall konstruktion gör att bladet kan böjas utan att brytas



Blad-längd (mm)	Tandavstånd (mm)	Tänder per tum	Ref. Nr.							Antal i förpackning	Orderkvantitet	Artikelnummer	EAN-kod	
	5	5	-	10 - 100	10 - 100	10 - 50	Ja	Ja	Ja	5	1	48005021	045242082988	
												25	1	48008021
	5	5	-	10 - 175	10 - 175	10 - 50	Ja	Ja	Ja	5	1	48005026	045242082995	
												25	1	48008026
	5	5	-	10 - 250	10 - 250	10 - 50	Ja	Ja	Ja	5	1	48005027	045242083022	
												25	1	48008027

Rivning - THIN KERF för trä med spik

FANG TIP - För snabbare instickssågning och åtkomst i begränsade utrymmen

NAIL GUARD - Skyddar tänderna vid kontakt med spik för ökad hållbarhet och livslängd.



Starkt: 1,25 mm tjock och 19 mm hög bladkropp ger optimal styrka och hållbarhet, vilket gör det perfekt för trä med spik eller skruvar.

Snabbt: Aggressiv 5 TPI geometri avlägsnar mer material per slag för snabbare kapning.

Sluttande blad: Perfekt för instickssågning och åtkomst i begränsade utrymmen.

Brottsäkert: Bi-Metall konstruktion gör att bladet kan böjas utan att brytas.



Blad-längd (mm)	Tandavstånd (mm)	Tänder per tum	Ref. Nr.						Antal i förpackning	Orderkvantitet	Artikelnummer	EAN-kod	
	5	5	S611DF	10 - 100	10 - 100	Ø 10 - 100	Ja	Ja	5	1	48005035	045242082698	
											50	1	48016035
	5	5	S1111DF	10 - 175	10 - 175	Ø 10 - 175	Ja	Ja	5	1	48005036	045242082704	
											50	1	48016036
	5	5	S1411DF	10 - 250	10 - 250	Ø 10 - 250	Ja	Ja	5	1	48005037	045242082711	
											50	1	48016037



Multimaterial: Heavy duty WRECKER[™] rivningsblad med karbidtänder

Multimaterialbladet WRECKER[™] med karbidtänder kapar allt från tjock metall, gjutjärn, trä med spik, härdade skruvar och fästelement.

Upp till 50x längre livslängd än vanliga Bi-Metall-blad. Karbidtänder ger lång livslängd och extrem hållbarhet i de tuffaste applikationerna.

Upp till 25% fler kapningar per laddning jämfört med standard Bi-Metall-blad. Optimerad för användning med batteridrivna verktyg.











FANG TIP[™]: För snabbare kapstart.

Tjock 1,27 mm robust bladkropp för exakta raka skär.

25 mm bladhöjd för förbättrad stabilitet och minimal vibration.

Bäst för rivning av flera material (trä med spikar eller härdade fästelement, gjutjärn och tjock metall)



Blad-längd (mm)	Tandavstånd (mm)	Tänder per tum	Ref. Nr.									Antal i förpackning	Orderkvantitet	Artikelnummer	EAN-kod	
150	4.2	6	-	5 - 13	Ø 10 - 100	5 - 13	Ø 10 - 100	Ja	Ja	Ja		1	1	48005241	045242567980	
												5	1	48005541	045242568048	
230	4.2	6	-	5 - 13	Ø 10 - 175	5 - 13	Ø 10 - 175	Ja	Ja	Ja		1	1	48005242	045242567997	
												5	1	48005542	045242568055	
300	4.2	6	-	5 - 13	Ø 10 - 250	5 - 13	Ø 10 - 250	Ja	Ja	Ja		1	1	48005243	045242568000	
												5	1	48005543	045242568062	

Multimaterial: kraftiga WRECKER™ tigersågblad











THE WRECKER™

Stark och exakt: Tjockt 1,27 mm sågblad.











Bi-Metall-konstruktion: Lång livslängd och suverän prestanda.

Tandgeometri: Förstärkta tandspetsar och djup tandbotten, vilket ger en snabbare och mer effektiv sågning så materialet avlägsnas snabbare.

Bladform: Lutning – Den lutande formen, gör bladet perfekt för kolv kapning. Bäst lämpat för sågning av metall och för rivningsarbeten (trä med spik).

Blad-längd (mm)	Tandav-stånd (mm)	Tänder per tum	Ref. Nr.								Antal i förpackning	Order-kvantitet	Artikel-nummer	EAN-kod			
	150	3.6/2.3	7/11	-	4 - 10	Ø 10 - 100	4 - 10	4 - 10		Ja	Ja	5	1	48005701	045242082476		
	230	3.6/2.3	7/11	-	4 - 10	Ø 10 - 160	4 - 10	4 - 10		Ja	Ja	5	1	48005706	045242082483		
												25	1	48008706	045242082520		
	300	3.6/2.3	7/11	-	4 - 10	Ø 10 - 180	4 - 10	4 - 10		Ja	Ja	5	1	48005711	045242082490		
												25	1	48008711	045242082537		

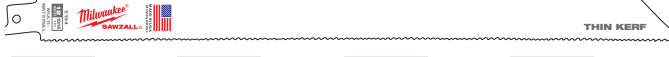
Multimaterial: trä- / metall- / plastsågblad

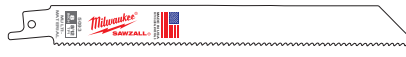
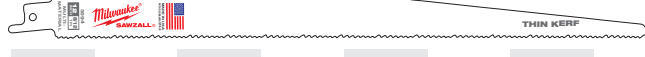
Blad-längd (mm)	Tandav-stånd (mm)	Tänder per tum	Ref. Nr.							Antal i förpackning	Order-kvantitet	Artikel-nummer	EAN-kod		
	150	2.5	10	-	3 - 10	3 - 10	5 - 50	Ja	Ø 3 - 50	5	1	48005092	045242082766		
	150	2.5/1.8	10/14	SS922VF	3 - 10	3 - 10	5 - 100	Ja	Ø 3 - 100	5	1	48005292	045242350490		
										50	1	48016292	045242084081		
	200	2.5/1.8	10/14	-	3 - 10	3 - 10	5 - 175	Ja	Ø 3 - 160	5	1	48005293	045242265657		
										50	1	48016293	045242084098		
	300	2.5/1.8	10/14	-	3 - 10	3 - 10	5 - 250	Ja	Ø 3 - 250	5	1	48005194	045242082926		
	150	3.2/2.1	8/12	-	3 - 10	3 - 10	5 - 100	Ja	Ø 3 - 100	5	1	48005091	045242082759		
										50	1	48016091	045242084685		
	200	3.2/2.1	8/12	-	3 - 10	3 - 10	5 - 175	Ja	Ø 3 - 160	5	1	48005093	045242082773		
										50	1	48016093	045242084708		
										500	1	48016000	045242084951		
	300	3.2/2.1	8/12	-	3 - 10	3 - 10	5 - 250	Ja	Ø 3 - 250	5	1	48005094	045242082780		
										50	1	48016094	045242084715		

Trä och plast

Blad-längd (mm)	Tandav-stånd (mm)	Tänder per tum	Ref. Nr.						Antal i förpackning	Order- kvantitet	Artikel- nummer	EAN-kod	
	150	4.2	6	S644D	6 - 100	-	6 - 100	Nej	Ja	3	1	48001075	045242079810
	150	4.2	6	S744D	6-50	-	6-50	Ja	Nej	3	1	48001076	045242079827
	230	4.2	6	-	6 - 190	6 - 190	6 - 100	Nej	Ja	5	1	48005016	045242082636
	240	5.5/6	4/5	S1531L	15 - 190	15 - 190	-	Nej	Nej	3	1	48001077	045242079834
	240	8.5	3	S1542K	15 - 190	-	-	Nej	Nej	50	1	4932478111	4058546340445
	240	8.5	3	S1542K	15 - 190	-	-	Nej	Nej	3	1	48001078	045242079841
	275	4.2	6	-	6 - 200	6 - 200	-	Nej	Nej	2	1	4932471693	4058546295929
	300	4.2	6	S1344D	6 - 250	-	-	Nej	Nej	3	1	48001079	045242079858

SAWZALL® Tigersågblad för speciella material

Specialapplikation: Metallplåt

Instickssågningsspets – Snabb instickssågning i material tunnare än 0,6 mm. Inget behov av ytterligare verktyg.
 Mångsidighet – Avsmalande kropp möjliggör snäv radie- och kantskärmning.
 Livslängd – Optimal tandgeometri, 30TPI, för sågning i tunna material, 0,6 – 1,5 mm. De vanligaste ventilationsrören är 0,8 mm tjocka.



Blad-längd (mm)	Tandav-stånd (mm)	Tänder per tum	Antal i förpackning	Order- kvantitet	Artikel- nummer	EAN-kod
85	0.8	30	5	1	48001630	045242300174

Specialapplikation: Gipsvägg













Exakt sågdjup – Endast 63 mm lång, förhindrar oavsiktlig sågning i rör eller ledningar.
 Dubbelsidiga tänder – Sågar i ALLA riktningar. Producerar mindre damm än den manuella gipssågen. Sågar rent utan att repa gipsväggen.
 Instickssågningsspets – Snabb och effektiv instickssågning.

Blad-längd (mm)	Tandav-stånd (mm)	Tänder per tum			Antal i förpackning	Order- kvantitet	Artikel- nummer	EAN-kod
63	-	-	Ja	Ja	1	1	48001640	045242300181







125	4.2	6	Ja	Ja	5	1	48005052	045242082735
-----	-----	---	----	----	---	---	----------	--------------



Specialapplikationer: gjutjärn / nötande material / glasfiber

Blad-längd (mm)	Tandav-stånd (mm)	Tänder per tum	Ref. Nr.						Antal i förpackning	Order-kvantitet	Artikel-nummer	EAN-kod			
	230	Diamond grit	-	Ø 10 - 160	Ø 10 - 160	3 - 175	-	-	1	1	48001450	045242187416			
	150	Carbide grit	-	Ø 10 - 100	Ø 10 - 100	3 - 100	-	-	3	1	48001420	045242081950			
	230	Carbide grit	S1130R	Ø 10 - 160	Ø 10 - 160	3 - 175	-	-	3	1	48001430	045242082001			
	305	8,5	3	S1241HM	-	-	6 - 150	10 - 250	1	1	48001080	045242079865			
	450	17.0	1.5	-	-	-	6 - 150	10 - 350	10 - 350	1	1	48001460	045242235353		

Specialapplikationer: isolering / papp / skumgummi

Blad-längd (mm)	Tandav-stånd (mm)	Tänder per tum	Ref. Nr.					Antal i förpackning	Order-kvantitet	Artikel-nummer	EAN-kod			
	300	Vågig kniv	Vågig kniv	-	Ja	Ja	Ja	Ja	1	1	48001084	045242079902		

Special application: Frozen materials

	300	4.2	6	S1211K					1	1	48001082	045242079889		
	400	4.2	6	-					1	1	48001083	045242079896		

Specialapplikationer: kantnära sågning



Såga ända ner till golvet – två specialdesignade tänder skyddar resterande tänder från att knäckas mot golvet. Extra hög bladkropp – guidar bladet för rakare snitt, t.ex. vid utsågning av dörrar och fönster i träkonstruktion. FANG TIP – för snabb och enkel instickssägning. Designad för att såga i alla typer av trä, även med spik. Ej lämplig för tegel, murverk eller stål.

Blad-längd (mm)	Tandav-stånd (mm)	Tänder per tum	Ref. Nr.	Antal i förpackning	Order-kvantitet	Artikel-nummer	EAN-kod		
300	5	5	-	1	1	48001600	045242253272		

SAWZALL[™] Tigersågsblad i set

Beskrivning	Antal i förpackning	Orderkvantitet	Artikelnummer	EAN-kod	
SAWZALL[™] tigersågsblad i set (5-del)					
① 1 x AX [™] trä med spik - 230 mm, 1 x WRECKER [™] multimaterial - 230 mm, 1 x TORCH [™] metall - 230 mm, 1 x TORCH [™] metall - 150 mm, 1 x TORCH [™] metall - 150 mm	5	1	49222205	045242536528	①
SAWZALL[™] carbide rivningsblad i set (5-del)					
② Trä med spik: 2 x AX [™] carbide - 230 m / 5TPI. Metall: 1 x TORCH [™] carbide - 150 mm / 8TPI, 1 x TORCH [™] carbide - 230 mm / 8TPI	5	1	49222206	045242567492	②
SAWZALL[™] tigersågblad i set (10-del)					
③ 3 x THIN KERF metall - 150 mm, 3 x THIN KERF metall - 150 mm, 2 x THIN KERF trä med spik - 150 mm, 1 x THIN KERF trä med spik - 230 mm, 1 x THIN KERF metall - 230 mm	10	1	49222211	045242536856	③
SAWZALL[™] tigersågblad i set (12-del)					
④ 2 x AX [™] trä med spik - 150 mm, 2 x AX [™] trä med spik - 230 mm, 4 x TORCH [™] metall - 150 mm, 2 x TORCH [™] metall - 230 mm, 2 x WRECKER [™] multimaterial - 150 mm	12	1	49222229	045242536863	④
SAWZALL[™] tigersågsblad bladsats (13-del)					
⑤ 2 x WRECKER [™] multimaterial - 150 mm, 2 x AX [™] trä med spik - 150 mm, 2 x AX [™] trä med spik - 230 mm, 4 x TORCH [™] metall - 150 mm, 2 x TORCH [™] metall - 230 mm, 1 x TORCH [™] carbide - 150 mm	13	1	49222231	045242540686	⑤

Systemtillbehör - SAWZALL[™] tigersåg

Beskrivning	Passar Sawzall tigersågar	Antal i förpackning	Orderkvantitet	Artikelnummer	EAN-kod
Konverteringsset: För användning av 20 mm sågblad på FIXTEC-modeller	SSE 1000 QX, SSPE 1000 QX, SSH 800 QX Hatchet,				
Konverteringsset	PSH 18v hatchet, V18 SX, SSPE 1300 QX, M18 FUEL [™] SAWZALL, USE 980 X, V28 SX, SSPE 1500 X	1	1	42680685	
Skruv		1	1	06832976	
Insex 5/32"		1	1	49960070	045242221554
Konverteringsset: För konvertering från FIXTEC-modeller till 1/2" standardmodell.	SSE 1000 QX, SSPE 1000 QX, SSH 800 QX Hatchet,				
Konverteringsset	PSH 18v hatchet, V18 SX, SSPE 1300 QX, M18 FUEL [™] SAWZALL, USE 980 X, V28 SX, SSPE 1500 X	1	1	49225016	045242182060
Skruv		1	1	06832976	
Insex 5/32"		1	1	49960070	045242221554
Verktygsväschor för SAWZALL [™] tigersågar	V18 SX, V28 SX	1	1	201602001	4002395836383
Väska med spärrlås och skuminsats.. Storlek 1 (L x W x H) 475 x 358 x 132 mm	PSH 18v hatchet	1	1	4932453385	4002395146376















HACKZALL™ Tigersågblad

Speciellt framtagna blad enbart för 12 V HACKZALL.

Bi-Metall konstruktion för maximal hållbarhet av tänderna.

Optimerad tandform för aggressivare och snabbare kapning.

Tunnare bladkropp för högre kaphastighet och upp till 35% fler kapningar per batteriladdning jämfört med standard Bi-Metall blad,

Blad-längd (mm)	Tandav-stånd (mm)	Tänder per tum							Antal i förpackning	Order-kvantitet	Artikel-nummer	EAN-kod		
 100	4.2	6	-	-	-	-	6 - 40	Ø 10 - 40	5	1	49005460	045242160273		
 150	1.8	14	3 - 6	Ø 10 - 32	3 - 6	3 - 6	-	Ø 10 - 50	5	1	49005614	045242160334		
 100	1.4	18	1.5 - 4	Ø 10 - 32	1.5 - 4	-	-	-	5	1	49005418	045242160341		
 100	1	25	0.5 - 3	Ø 8 - 32	0.5 - 3	-	-	-	5	1	49005424	045242160358		
 75	-	-	-	-	-	-	-	-	1	1	49005456	045242219476		
75 mm skrapa: avlägsna stark självhäftande silikon, täta, färg och rost.														
 125	-	-	-	-	-	-	-	-	1	1	49005455	045242293421		
125 mm skrapa: avlägsna lim, silikon, vinyl, rost, färg och tapeter.														
 60	-	-	-	-	-	-	-	-	1	1	49005450	045242221066		
Fogblad: avlägsna skadad eller gjuten fogmassa mellan plattorna.														
									10	1	49220220	045242160365		
HACKZALL™ 10 delarsats. 2 x 49005460, 3 x 49005614, 3 x 49005424, 2 x 49005418														



STICKSÅGS- BLAD

MATERIALKVALITETER

HCS

- Sticksågsblad av HCS (High Carbon Steel) används för att såga alla slags trä och plast

HSS

- Snabbstålsblad (High Speed Steel) lämpar sig för sågning i metall, icke-järnhaltiga metaller och aluminium.

CARBIDE GRIT

- Dessa blad är belagda med korn av wolframkarbid (hårdmetall), vilket gör dem lämpade för sågning i slipande material.

TC

- Blad med hårdmetallbestyckade tandspetsar är idealiska vid sågning i glasfiberförstärkta material. Sådana blad som har en sammanhängande hårdmetallbeläggning av tandeggarna lämpar sig för sågning i extremt hårda material, som rostfritt stål.

BI-METAL

- Blad av Bi-Metall består av tänder av snabbstål som elektronstrålesvetsats mot en bladrygg av böjlig stållegering. Dessa blad är skräddarsydda för de mest krävande tillämpningar på såväl trä som metall.

BI-METALLBLAD HAR FÖLJANDE FÖRDELAR:

- Elastiska och splittrbeständiga
- Längre livslängd. Blad för metallsågning får fördubblad livslängd och blad för sågning i trä mer än 5 gånger livslängden jämfört med vanliga HCS- och HSS-blad.
- Hög avverkningshastighet och värmetålighet gör att tänderna håller skärpan längre.
- Snabbare sågning

Flexibel och sprickbeständig stålrygg för det mest krävande applikationerna

Bi-metall

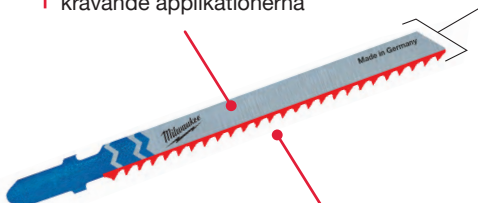

Tänder i höghastighetstål med extra hårda skärepp

Färgkodning av blad

Färgkodade skaft efter användningsområde



= För alla typer av trä, laminerad spånskiva, spånskiva, plywood, lamellträ och plast. Silverfärgat blad.



= För alla typer av järn- och icke-järnhaltiga metaller, stål, aluminium, mässing, koppar, rostfritt stål, bly, tenn och sandwichmaterial. Silverfärgat blad.



= För sågning i en mängd produkter, kartong, gummi, fiberglas, skumgummi och slipande material. Svartfärgat blad.



= Bi-Metallblad har vitt blad och skaft färgat efter användningsområde: gult för trä och blått för metall.



Sticksågsblad för trä och plast

Traditionella blad

Traditionella sågblad med bra och solida kapegenskaper.

Bladlängd (mm)	Tandavstånd (mm)	Ref. Nr.									Antal i förpackning	Orderkvantitet	Artikelnummer	EAN-kod		
2743 53																
50	2	T 119 B	< 20	-	< 20	Ja	-	Nej	Nej	Nej	5	1	4932274353	4002395301553		
2540 71																
75	3	T 111 C	5 - 50	-	< 40	-	Ja	Nej	Nej	Nej	5	1	4932254071	4002395301539		

Blad för kurvsågning

Alla våra sticksågsblad för kurvsågning kännetecknas av en smal bladkropp för bästa kontroll.

Sticksågsblad 4932265312 och 4932430143 har tänder på båda sidorna.

Tänderna på baksidan av bladet möjliggör skarpa och exakta kurvor.

För bästa resultat arbeta utan pendelfunktionen vid kurvsågning.

3460 78																
50	1.35	T 101 A0	< 20	< 20	< 15	Ja	Nej	Ja	Nej	Nej	5	1	4932373392	4002395348879		
2746 50																
50	2	T 119 B0	< 20	-	< 20	Ja	Nej	Ja	Nej	Nej	5	1	4932274650	4002395301485		
4301 43																
75	2.5	Kurva	< 30	< 20	< 20	Ja	Nej	Ja	Nej	Ja	5	1	4932430143	4002395378043		
2653 12																
75	4 / 1.2	Special	< 30	-	< 30	Nej	Ja	Ja	Nej	Nej	5	1	4932265312	4002395301478		
3460 78																
75	4	T 244 D	< 50	-	-	Nej	Ja	Ja	Nej	Ja	5	1	4932346078	4002395312375		
											25	1	4932373492	4002395349920		

Snabbsågningsblad

Den skarpa och aggressiva tandgeometrin är perfekt för extremt snabba snitt i trä.

2131 16																	
75	4	T 144 D	< 50	-	-	Nej	Ja	Nej	Nej	Ja	5	1	4932213116	4002395301492			
											25	1	4932373487	4002395349272			
											100	1	4932430461	4002395381227			
3733 91																	
Bi-Metall	75	4	T 144 DF	< 50	-	-	Nej	Ja	Nej	Nej	Ja	5	1	4932373391	4002395348862		
3116 33																	
105	4	T 344 D	< 80	-	-	Nej	Ja	Nej	Nej	Ja	5	1	4932311633	4002395301508			
3547 45																	
155	4	T 744 D	5-125	-	-	Nej	Ja	Nej	Nej	Ja	5	1	4932354745	4002395324095			

Blad för snabba och rena kapningar

Trippel-slipad tandgeometri för snabba och rena snitt. Instickssågningsspets.

Blad-längd (mm)	Tandavstånd (mm)	Ref. Nr.											Antal i förpackning	Orderkvantitet	Artikelnummer	EAN-kod
4301 41																
91	2.5	T 234 X	3 - 60	3 - 60	Ja	< 45	Nej	Nej	Ja	Nej			5	1	4932430141	4002395378029

3 cut

Rena och gradfria kapningar

Dessa sågblad har slipade diagonala tänder, som resulterar i rena och gradfria kapningar.

2540 61																
75	2.5	T 101 B	< 30	< 60	Nej	< 30	Ja	Nej	Nej	Nej			5	1	4932254061	4002395301522
													25	1	4932373489	4002395349296
3733 90																
75	2.5	T 101 BF	< 30	< 60	Nej	< 30	Ja	Nej	Nej	Nej			5	1	4932373390	4002395348855
2743 51																
75	4	T 101 D	< 50	< 60	Nej	< 45	Ja	Nej	Nej	Nej			5	1	4932274351	4002395301515
													25	1	4932373490	4002395349906
3993 06																
105	3	T 301 CD	< 80	< 60	Nej	-	Ja	Nej	Nej	Nej			5	1	4932399306	4002395359202
105	4	T 301 DL	< 80	< 80	Nej	< 50	Ja	Nej	Nej	Nej			5	1	4932346071	4002395312399
3460 71																

Bi-Metall

Raka och precisa kapningar

Följande blad har en grövre design på bladkroppen vilket garanterar extra stabilitet och precision vid vertikal sågning. Perfekt till applikationer till sågning av exakta fyrkanter.

3730 80																
75	4	T 101 DP	< 60	< 60	Nej	< 45	Ja	Nej	Nej	Ja			5	1	4932373080	4002395346073
3733 88																
105	4	T 101 DP sp.	< 80	< 80	Nej	< 50	Ja	Nej	Nej	Ja			5	1	4932373388	4002395348831

Specialapplikationer: bänkskivor och laminerade spånskivor

Dessa blad har reverserad tandning, vilket betyder att bladen kapar vid nedrörelse och inte motsatt som vid traditionella blad. Detta gör de extra anpassade till rena splitterfria snitt.

För bästa resultat arbeta utan pendelfunktion

3460 79																
75	2.5	T 101 BR	< 30	< 60	Nej	< 60	Ja	Nej	Nej	Nej			5	1	4932346079	4002395312382
3480 72																
105	2.5	T101BR sp.	< 50	< 80	Nej	< 80	Ja	Nej	Nej	Nej			5	1	4932348072	4002395313860

Specialapplikationer: laminerade golv och parkettgolv

















Blad 4932373392 är idealisk för kurvsågning. Använd blad 4932373083 för raka snitt.

3733 92																
50	1.35	T 101 A0	< 20	Nej	< 20	< 15	Ja	Nej	Ja	Nej			5	1	4932373392	4002395348879
3730 83																
60	1.9	Special	3 - 20	Ja	Ja	-	Ja	Nej	Nej	Nej			5	1	4932373083	4002395346080

Sticksågsblad för metall

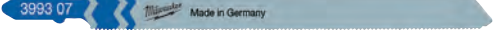

Traditionella blad

Bladreferens 274652 är speciellt lämpad för kapning i mycket tunna material p.g.a. tandavstånd på endast 0,7 mm. För professionella användare som behöver extra hållbarhet rekommenderas Bi-Metall blad tillsammans med skärolja.

Bladlängd (mm)	Tandavstånd (mm)	Ref. Nr.									Antal i förpackning	Orderkvantitet	Artikelnummer	EAN-kod		
2746 52  Made in Germany																
55	0.7	T 118 G	0.5 - 2	0.5 - 2	-	-	-	-	-	Nej	5	1	4932274652	4002395301621		
2540 63  Made in Germany																
55	1.2	T 118 A	1.5 - 4	1.5 - 4	-	-	-	-	-	Nej	5	1	4932254063	4002395301614		
											25	1	4932373486	4002395349265		
340011  BI-METAL Made in Germany																
Bi-Metall 55	1.2	T 118 AF	1.5 - 4	1.5 - 4	-	1.2 - 2	-	-	-	Nej	5	1	4932340011	4002395304684		
3458 26  Made in Germany																
66	1.2	T 118 A sp.	1.5 - 4	1.5 - 4	-	-	-	-	-	Nej	5	1	4932345826	4002395313464		
3993 07  Made in Germany																
105	1	T 318 A	1 - 4	1 - 4	< 85	-	-	-	-	Nej	5	1	4932399307	4002395359219		
2540 64  Made in Germany																
55	2	T 118 B	3 - 6	3 - 6	-	-	3 - 10	-	-	Nej	5	1	4932254064	4002395301591		
3400 12  BI-METAL Made in Germany																
Bi-Metall 55	2	T 118 BF	3 - 6	3 - 6	-	2 - 3	3 - 10	-	2 - 30	Nej	5	1	4932340012	4002395304691		
2746 51  BI-METAL Made in Germany																
Bi-Metall 75	2.5	T 101 A sp.	-	2 - 10	< 45	-	3 - 10	-	2 - 20	Nej	5	1	4932274651	4002395301577		

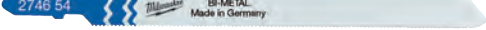
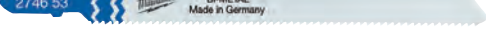

Universalblad

Dessa blad är väl lämpade för sågning i många olika material, allt ifrån mjuk stål, aluminium, trä, trä med spik, plast m.m. Blad 373086, extra lång (155 mm).

4301 42  BI-METAL TWIN-CUT Made in Germany																
Bi-Metall TWIN CUT 91	2.5 / 1.8	T 123 XF	2.5 - 10	3 - 10	< 50	-	4 - 10	-	-	Nej	5	1	4932430142	4002395378036		
2746 54  BI-METAL Made in Germany																
Bi-Metall 105	1.2	T 318 AF	1.5 - 4	1.5 - 4	< 85	-	-	-	-	Nej	5	1	4932274654	4002395301607		
2746 53  BI-METAL Made in Germany																
Bi-Metall 105	2	T 318 BF	3 - 6	3 - 6	< 85	-	3 - 10	4 - 30	-	Nej	5	1	4932274653	4002395301584		
3730 86  BI-METAL Made in Germany																
Bi-Metall 155	1	T 718 AF	1 - 4	1 - 4	< 125	-	-	-	-	Nej	5	1	4932373086	4002395346097		

Blad för kurvsågning

Tänderna på baksidan av bladet möjliggör skarpa och exakta kurvor. För bästa resultat arbeta utan pendelfunktionen vid kurvsågning.

3460 82  Made in Germany																
55	1.2	T 218 A	1.5 - 4	1.5 - 4	-	-	-	-	-	Ja	5	1	4932346082	4002395312368		
3460 81  Made in Germany																
75	3	T 227 D	3.5 - 6	3.5 - 6	-	-	4 - 15	4 - 30	-	Ja	5	1	4932346081	4002395312351		

Specialapplikationer: aluminium

De flesta blad är väl anpassade för sågning i aluminium, dock är följande blad extra väl lämpade till aluminium p.g.a. ett långt tandavstånd och tandhöjd vilket ger en mer effektiv transport av sågspån.
Vid kurvsågning rekommenderas blad 346081.

Blad-längd (mm)	Tandav-stånd (mm)	Ref. Nr.							Antal i förpackning	Order- kvantitet	Artikel- nummer	EAN-kod		
2743 15 <small>Made in Germany</small>														
75	3	T 127 D	3.5 - 6	3.5 - 6	-	-	4 - 15	4 - 30	5	1	4932274315	4002395301560		

Specialapplikationer: rostfritt stål

Dessa blad har karbidbelagda tänder vilket gör de väl lämpade till rostfritt stål.
För bästa resultat arbeta utan pendelfunktion och med skärolja.

3733 93 <small>Made in Germany</small>														
50	1.1	T 118 AHM	1.5 - 3	1.5 - 3	-	1.5 - 3	-	-	2	1	4932373393	4002395348886		

Sticksågsblad för speciella material

Specialapplikationer: gjutjärn / slipande material / glasfiber

Blad 4932373387 har tänder av tungsten karbid (TCT) för längre livstid i hårda material så som fiberglas

Blad-längd (mm)	Tandav-stånd (mm)	Ref. Nr.										Antal i förpackning	Order- kvantitet	Artikel- nummer	EAN-kod		
2746 51 <small>BI-METAL Made in Germany</small>																	
Bi-Metal	75	2.5	T 101 A sp.	2 - 10	-	Nej	Nej	-	2 - 20	-	Nej	-	Nej	5	1	4932274651	4002395301577
3993 08 <small>Made in Germany</small>																	
	75	4.2	T 141 HM	-	-	Nej	Nej	5 - 20	-	5 - 20	Nej	-	Ja	1	1	4932399308	4002395359226
3733 87 <small>Made in Germany</small>																	
	105	4.2	T 341 HM	-	< 60	Nej	Nej	5 - 20	-	5 - 20	Nej	-	Nej	1	1	4932373387	4002395348824

Specialapplikationer: gjutjärn / nötande material

2132 31 <small>Made in Germany</small>																	
	54	Korn 30	T 130 Grov	-	-	Ja	Ja	< 15	-	-	Ja	5 - 15	Nej	1	1	4932213231	4002395301645
2122 32 <small>Made in Germany</small>																	
	54	Korn 50	T 150 Fin	-	-	Ja	Ja	< 10	-	-	Ja	5 - 15	Nej	1	1	4932213232	4002395301652

Specialapplikationer: isolering

Bladlängd (mm)	Tandavstånd (mm)	Ref. Nr.					Antal i förpackning	Orderkvantitet	Artikelnummer	EAN-kod		
4301 44												
155	Vågig kniv	T 313 AW	Ja	Ja	Ja	Ja	5	1	4932430144	4002395378050		

Set med Sticksågsblad - T-skaftfäste

Beskrivning	Antal i förpackning	Orderkvantitet	Artikelnummer	EAN-kod
① Sticksågsblad 5-delar. Lämpad till applikationer i trä och metall. Sticksågblad 4932213116, 4932254061, 4932254063, 4932254064, 4932254071	5	1	4932345825	4002395314850
② Sticksågsbladsats (35-del) - passar för kapning i trä och metall Innehåll: 7 x 4932213116 - T144D snabbågningsblad till trä, 7 x 4932274351 - T101D träblad, 7 x 4932254061 - T101B extra rent träsnitt, 7 x 4932346078 - T244D kurvsågning i trä, 7 x 4932254063 - T118A metall	35	12	4932479088	4058546368821



Systemtillbehör - Sticksågblad

Beskrivning	Antal i förpackning	Orderkvantitet	Artikelnummer	EAN-kod
HD18 JS/JSB BST 18 X Li JS 120 x JSPE 135 TX STEP 1200 BX/X JSPE 90 X FSPE 11 X BSPE 110 QX STEP 800 X ST 800 XE V28 JSB				
STEP 70 STEP 75 ST 700 E STEP 90 X STEP 100 X FSPE 100 XL BSPE 100 XL				
① Glidsko för material med ömtåliga ytor	1	1	4932430356	4002395380176
	1	1	4932430834	4002395384969



Sticksågsblad med U-skaft

Bladlängd (mm)	Tandavstånd (mm)	Ref. Nr.							Antal i förpackning	Orderkvantitet	Artikelnummer	EAN-kod		
3545 08														
75	4	A 2202	5 - 60	< 60	-	Nej	Ja	Ja	5	1	4932354508	4002395321070		
3545 06														
75	2.5	A5035/A5041	< 30	< 60	< 30	Ja	Nej	Nej	5	1	4932354506	4002395321056		

STARLOCK

OSCILLERANDE MULTIVERKTYGSBLAD

BEHÖVS INGA
KOMPONENTER
ELLER ADAPTRAR

SNABBA BLADBYTEN

100% KRAFT-
ÖVERFÖRING FRÅN
VERKTYG TILL BLAD

ETT UNIVERSALSYSTEM

VARFÖR MILWAUKEE®?

- 1 LÄNGST HÅLLBARHET OCH LIVSLÄNGD
- 2 ANVÄNDARFOKUSERADE LÖSNINGAR
- 3 OMFATTANDE SORTIMENT
- 4 ÖVER 22 OLIKA PRODUKTER I SORTIMENTET



CARBIDE EXTREME

35 mm insticksblad med karbidtänder för multimaterial ger extra lång livslängd (30x längre livslängd jämfört med standardblad).

48906040

30x

FLER KAPNINGAR

**CARBIDE
EXTREME**

Beskrivning	Mjukt trä	Hårt trä	Plast	Trä med spik	Metall	Fog och puts	Silikon, lim, färg	Antal	Art. nr.
35 mm insticksblad, trä	✓		✓					1	48906001
35 mm insticksblad med 3-tandsgeometri för snabba, rena kapningar i trä	✓	✓	✓					1	48906011
65 mm insticksblad, trä	✓		✓					1	48906005
65 mm insticksblad med 3-tandsgeometri för snabba, rena kapningar i trä	✓	✓	✓					1	48906015
35 mm Bi-Metall-insticksblad med 3-tandsgeometri för snabba, rena kapningar i trä	✓	✓	✓					1	48906017
20 mm insticksblad i Bi-Metall, trä med spik	✓		✓	✓				1	48906000
35 mm insticksblad i Bi-Metall, trä med spik	✓		✓	✓				1	48906021
65 mm insticksblad i Bi-Metall, trä med spik	✓		✓	✓				1	48906027
28 mm insticksblad i Bi-Metall, multimaterial	✓	✓	✓	✓	✓			1	48906031
43 mm insticksblad i Bi-Metall, multimaterial	✓	✓	✓	✓	✓			1	48906035
35 mm insticksblad med karbidtänder, multimaterial. 30x längre livslängd	✓	✓	✓	✓	✓			1	48906040
85 mm segmentsblad, multimaterial	✓	✓	✓	✓	✓			1	48906038
100 mm segmentsblad i Bi-Metall, multimaterial	✓	✓	✓	✓	✓			1	48906039
2,2 mm tjockt karbidblad för fogborttagning						✓		1	48906051
1,2 mm tjockt karbidblad för fogborttagning						✓		1	48906050
2,2 mm tjockt diamanblad för fogborttagning. 5x livslängd jämfört med motsvarande karbidblad						✓		1	48906053
1,2 mm tjockt diamanblad för fogborttagning. 5x livslängd jämfört med motsvarande karbidblad						✓		1	48906052
Raspskiva med karbidkorn för slipning av kakelfix, murbruk och trä	✓						✓	1	48906054
Fast skrapa för borttagning av hårda rester som lim, kakellim, betong och gammal färg							✓	1	48906062

SLIPNING

Slipplatta med 6 hål och kardborrefäste

48906070



Beskrivning	Korn	Antal	Art. nr.
Perforerat slippapper för trä, färg, lack och plast. 93x93x93 mm	60	6	48906071
	80	6	48906072
	120	6	48906073
	180	6	48906074
	220	6	48906075

Multiverktygsblad - STARLOCK-fäste

STARLOCK universalsbladsfäste gör MILWAUKEE®-blad kompatibla med de mest populära multiverktygen.

Sågblad till trä

Beskrivning	Bredd (mm)	Längd (mm)	Mjukt trä	Hårt trä	Plast	Trä med spik	Metallkanaler och profiler	Antal i förpackning	Orderkvantitet	Artikelnummer	EAN-kod
① Trä 35 mm insticksågblad	35	42	✓		✓			1	1	48906001	045242600298
								10	1	48906004	045242600281
② Trä - 35 mm insticksågblad med 3-tandsgeometri för snabba, rena kapningar	35	42	✓	✓	✓			1	1	48906011	045242600304
								10	1	48906014	045242600311
								50	1	48906511	045242739974
③ Trä - 65 mm insticksågblad	65	42	✓		✓			1	1	48906005	045242600274
								50	1	48906505	045242739943
④ Trä - 65 mm insticksågblad med 3-tandsgeometri för snabba, rena kapningar	65	42	✓	✓	✓			1	1	48906015	045242600328
⑤ Trä - 35 mm insticksågblad i Bi-Metall med 3-tandsgeometri för snabba, rena kapningar	35	42	✓	✓	✓			1	1	48906017	045242600335
								10	1	48906019	045242600342



Blad till multimaterial

Beskrivning	Bredd (mm)	Längd (mm)	Mjukt trä	Hårt trä	Plast	Trä med spik	Metallkanaler och profiler	Antal i förpackning	Orderkvantitet	Artikelnummer	EAN-kod
① Trä med spik 20 mm instickssågblad i Bi-Metall för lång livslängd	20	34	✓	✓	✓	✓		1	1	48906000	045242670673
② Trä med spik - 35 mm instickssågblad i Bi-Metall	35	42	✓	✓	✓	✓		1	1	48906021	045242600359
								10	1	48906024	045242600366
								50	1	48906521	045242739929
③ Trä med spik 65 mm Bi-Metall-instickssågblad för lång livslängd	65	42	✓		✓	✓		1	1	48906027	045242600373
								50	1	48906527	045242739950
④ Multimaterial - 28 mm instickssågblad i Bi-Metall	28	47	✓	✓	✓	✓	✓	1	1	48906031	045242600380
								10	1	48906034	045242600397
⑤ Multimaterial - 43 mm instickssågblad i Bi-Metall	43	47	✓	✓	✓	✓	✓	1	1	48906035	045242600403
								50	1	48906531	045242739936
⑥ Multimaterial - 35 mm karbidtandat instickssågblad för extra lång livslängd (30X längre livslängd än standardblad)	35	32	✓	✓	✓	✓	✓	1	1	48906040	045242600458
⑦ Multimaterial - 85 mm diameter segmenterat blad	85	20	✓	✓	✓	✓	✓	1	1	48906038	045242600410
⑧ Multimaterial - 100 mm diameter segmenterat Bi-Metall-blad	100	28	✓	✓	✓	✓	✓	1	1	48906039	045242600427



Blad till fogborttagning

Beskrivning	Bredd (mm)	Längd (mm)	Fog	Kakelfix	Antal i förpackning	Orderkvantitet	Artikelnummer	EAN-kod
① 2,2 mm tjockt karbidblad för fogborttagning	75	20	✓		1	1	48906051	045242600441
② 1,2 mm tjockt karbidblad för fogborttagning	75	20	✓		1	1	48906050	045242600434
③ 2,2 mm tjockt diamanblad för fogborttagning	90	25	✓		1	1	48906053	045242600489
④ 1,2 mm tjockt diamanblad för fogborttagning	75	25	✓		1	1	48906052	045242600465
⑤ Raspskiva med karbidkorn för slipning av kakelfix, murbruk och trä	80	80		✓	1	1	48906054	045242600496



Skrap- och knivblad

Beskrivning	Bredd (mm)	Längd (mm)	Kakelfix	Bindemedel	Matta	Silikon i Akryl	Antal i förpackning	Orderkvantitet	Artikelnummer	EAN-kod
① Flexibel skrapa för avlägsnande av mjuka rester som silikon, akryl, mattlim och gammal färg	52	37		✓		✓	1	1	48906061	045242600540
② Fast skrapa för borttagning av hårda rester som lim, kakellim, betong och gammal färg	52	37	✓	✓	✓		1	1	48906062	045242600557
③ Flexibel kniv/skrapa för silikon och mjukt fönsterkitt	70	-				✓	1	1	48906063	045242600564
④ Kniv med 3 skär. För mattor, PVC-golv, kartong och takpapp	40	-			✓		1	1	48906060	045242600519



Sandpapper

Beskrivning	Bredd (mm)	Längd (mm)	Antal i förpackning	Orderkvantitet	Artikelnummer	EAN-kod
① Slipplatta 93 x 93 mm - kardborrefäste	93	93	1	1	48906070	045242600571
		Grit				
Sandpapper (6 delar) - kardborre		60	6	1	48906071	045242600588
Sandpapper (6 delar) - kardborre		80	6	1	48906072	045242600595
② Sandpapper (6 delar) - kardborre		120	6	1	48906073	045242600601
Sandpapper (6 delar) - kardborre		180	6	1	48906074	045242600618
Sandpapper (6 delar) - kardborre		240	6	1	48906075	045242600632

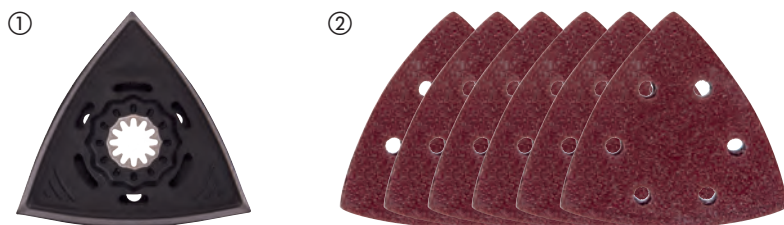

Bladsatser till multiverktyg

Beskrivning	Antal i förpackning	Orderkvantitet	Artikelnummer	EAN-kod
Träbladsatts (5-delar)				
① 2 x 35mm trä instickssågsblad, 2 x 48906011 35mm hårt och mjukt trä instickssågsblad med 3-skärs tandgeometri, 1 x 48906021 35mm trä med spikar bi-metall instickssågsblad	5	12	48906114	045242670680
Trä- och metallbladsatts (5-delar)				
② 1 x 48906011 35mm mjukt och hårt trä instickssågsblad med 3-skärs tandgeometri, 2 x 48906021 35mm trä med spikar i bi-metall instickssågsblad, 2 x 48906031 28mm multimaterial instickssågsblad	5	12	48906115	045242670697
Renoveringssats (8 delar)				
③ 2 x multimat. 28mm insticksblad, 2 x multimat. 43mm insticksblad, 1 x fogblad 2.2mm karbidblad, 1 x 3X sågblad, 1 x raspskiva med karbid, 1 x flexibel skrapa 52mm	8	1	48906088	045242600649
Standardsats till multiverktyg (11 delar)				
④ 2 x 35 mm insticksblad, 2 x 65 mm insticksblad, 1 x 65 mm 3C insticksblad, 2 x multimaterial. 28 mm insticksblad, 2 x multimaterial. 43 mm insticksblad, 1 x multimaterial. 85 mm segmenterad klinga, 1 x fast skrapa 52 mm	11	1	48906090	045242600663
⑤ Multiverktygslåda	1	1	4932479838	4058546376321

①



②



③



④



⑤



KLINGOR TILL CIRKELSÅGAR

SVALARE KAPNINGAR. ÖKAD PRECISION. LÄNGRE LIVSLÄNGD



SÅGNING, KAPNING OCH SLIPNING



**SVALARE
KAPNINGAR**
ANTIFRIKTIONS-
BELÄGGNING



**ÖKAD
PRECISION**
LASER-
TEKNOLOGI

KOBOLTLEGERADE VOLFRAMKARBIDTÄNDER
GER SKARPA OCH RENA SNITT



**SKRÄNKTA
TÄNDER**



**TRIPPELFASAD OCH
FLAT TANDFORM**



**FLAT
DIAMANTTAND**

Sågklingor för handhållna cirkelsågar

PTFE-beläggning: Kapar svalare och utan att materialet fastnar på klingan. Skyddar mot korrosion och ansamling av harts

Laserskurna vibrationsspår: Låg vibration och ökad noggrannhet. Spåren är fyllda med polyuretan och fungerar som stötdämpare genom att isolera tänderna från vibrationer

Högkvalitativt laserskuret stål: garanterad noggrannhet

Premium kobolt-ingjuten volframkarbid: precisa och rena snitt

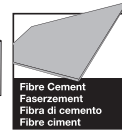
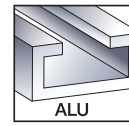
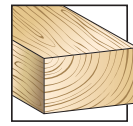

Dia- meter klinga (mm)	Hålstor- lek (mm)	An- tal tån- der	Snitt- bredd (mm)	Tand- vinkel	Tand- form	Thin Kerf*	Alla typer av trä*	Nötande mate- rial, Spånskiva, Fibercement, Kartong, Glasfiber*	Plast	Icke järn- haltiga metaller, profiler, aluminium	Snabb skär- ning	Rena snitt	Antal i för- pack- ning	Order- kvanti- tet	Artikel- nummer	EAN-kod
140	20	18	1.6	+18°	ATB	✓	✓				✓		1	1	4932471310	4058546289386
		24	2.2	+15°	ATB		✓				✓		1	1	4932471290	4058546289188
		48	2.2	+5°	ATB		✓					✓	1	1	4932471291	4058546289195
		52	2.2	-5°	TF			✓	✓		✓	✓	1	1	4932471292	4058546289201
160	20	4	2.2	+10°	D			✓			✓		1	1	4932471293	4058546289218
		24	1.6	+15°	ATB	✓	✓				✓		1	1	4932471311	4058546289393
		40	1.6	+18°	ATB	✓	✓					✓	1	1	4932471312	4058546289409
		24	1.6	+15°	ATB	✓	✓				✓		1	1	4932471931	4058546298302
165	20	40	1.6	+18°	ATB	✓	✓				✓	✓	1	1	4932471932	4058546298319
		52	1.6	+2°	ATB	✓			✓	✓	✓	✓	1	1	4932479087	4058546368814
		24	2.2	+15°	ATB		✓				✓		1	1	4932471294	4058546289225
		48	2.2	+5°	ATB		✓					✓	1	1	4932471295	4058546289232
		52	2.2	-5°	TF				✓	✓	✓	✓	1	1	4932471296	4058546289249
165	30	24	1.8	+15°	ATB	✓	✓			✓		1	1	4932399909**	4002395365647	
184	5/8"	24	1.6	+15°	ATB	✓	✓				✓		1	1	4932471378	4058546290061
		40	2.1	+15°	ATB	✓	✓					✓	1	1	4932471379	4058546290078
184	30	24	1.6	+15°	ATB	✓	✓				✓		1	1	4932471297	4058546289256
		40	2.1	+10°	ATB	✓	✓					✓	1	1	4932471298	4058546289263
		54	2.4	-5°	TF				✓	✓		✓	1	1	4932471299	4058546289270
190	30	24	1.6	+15°	ATB	✓	✓				✓		1	1	4932471300	4058546289287
		36	1.6	+15°	ATB	✓	✓				✓		1	1	4932471301	4058546289294
		48	2.1	+10°	ATB	✓	✓					✓	1	1	4932471380	4058546290085
		54	2.4	-5°	TF				✓	✓		✓	1	1	4932471303	4058546289317
		4	1.8	+10°	D				✓		✓	✓	1	1	4932471304	4058546289324
210	30	16	2.4	+15°	ATB	✓	✓				✓		1	1	4932471324	4058546289522
		48	2.8	+10°	ATB	✓	✓					✓	1	1	4932471325	4058546289539
235	30	24	2.4	+15°	ATB		✓				✓		1	1	4932471305	4058546289331
		36	2.4	+15°	ATB		✓				✓		1	1	4932471306	4058546289348
		48	2.4	+10°	ATB		✓					✓	1	1	4932471307	4058546289355
		60	2.4	+10°	ATB		✓					✓	1	1	4932471308	4058546289362
		60	2.4	-5°	TF				✓	✓	✓	1	1	4932471309	4058546289379	

Sågklinga i 2-delsset

165 x 5/8" 2-delar set 2 x 165x5/8" x24 tand, cirkelsågklinga (4932471311)	2	1	4932479836	4058546376307
165 x 3/4" 2-delar set 1 x 165x3/4" x24 tand, cirkelsågklinga för trä (4932471311) + 1 x 165x3/4" x40 tand, cirkelsågklinga för trä (4932471312)	2	1	4932479837	4058546376314
165 x 20 mm Twin-pack (2-del) 2 x 165x20x40 tånder, till snabba rena kapningar i trä (4932471932)	2	1	4932492433	4058546418007
190 x 30 mm tvåpack-set (2 st) 1 x 190x30x24 tånder, snabbskärande cirkelsågklinga för trä (4932471300) + 1 x 190x30x48 tånder, cirkelsågklinga för trä (4932471380)	2	1	4932479574	4058546373689
190 x 30 mm 2-delar set 2 x 190 x 30 x 24 tand, cirkelsågklinga för trä (4932471300)	2	1	4932479804	4058546375980

* Thin Kerf: Optimerad för batteridrivet, extra tunn kapbredd för maximal drifttid

* Alla träslag: Mjukt / hårt trä, plywood, laminerad spånskiva, melamin, MDF

** Standardblad utan PTFE-beläggning och vibrationsspår

Sågklingor för kap-/gersågar

PTFE-beläggning: Kapar svalare och utan att materialet fastnar på klingan. Skyddar mot korrosion och ansamling av harts
 Laserskurna vibrationsspår: Låg vibration och ökad noggrannhet. Spåren är fyllda med polyuretan och fungerar som stötdämpare genom att isolera tänderna från vibrationer
 Högkvalitativt laserskuret stål: garanterad noggrannhet
 Premium kobolt-ingjuten volframkarbid: precisa och rena snitt



Diameter klinga (mm)	Hålstorlek (mm)	Antal tändar	Snittbredd (mm)	Tandvinkel	Tandform	Alla typer av trä*	Plast	Icke järnhaltiga metaller, profiler, aluminium	Snabb skärning	Rena snitt	Antal i förpackning	Orderkvantitet	Artikelnummer	EAN-kod	
190	30	40	2.4	-5°	ATB	✓			✓		1	1	4932471314	4058546289423	
		54	2.4	-5°	TF		✓	✓		✓	1	1	4932471303	4058546289317	
216	30	24	2.4	-5°	ATB	✓			✓		1	1	4932471315	4058546289430	
		48	2.4	-5°	ATB	✓			✓		1	1	4932471316	4058546289447	
		60	2.4	-5°	ATB	✓				✓		1	1	4932471317	4058546289454
		80	2.4	-5°	TF			✓	✓		✓	1	1	4932471319	4058546289478
250	30	40	2.8	+15°	ATB	✓			✓		1	1	4932472015	4058546324117	
		60	2.8	+15°	ATB	✓				✓		1	1	4932472016	4058546324124
254	30	60	3.0	-5°	ATB	✓			✓		1	1	4932471320	4058546289485	
		80	3.0	-5°	TF			✓	✓		✓	1	1	4932471318	4058546289461
305	30	60	3.0	-5°	ATB	✓			✓		1	1	4932471321	4058546289492	
		100	3.0	-5°	ATB	✓				✓		1	1	4932471322	4058546289508
		96	3.0	-5°	TF			✓	✓		✓	1	1	4932471323	4058546289515

Sågklinga i 2-delsset

216 x 30 mm 2-delar set

1 x 216x30x48 tand, cirkelsågklinga (4932471316) + 1 x 216x30x60 tand, cirkelsågklinga (4932471317) 2 1 4932479575 4058546373696

254 x 30 mm 2-delar set

1 x 254x30x60 tand, cirkelsågklinga för trä (4932471320) + 1 x 254x30x80 tand, cirkelsågklinga för aluminium (4932471318) 2 1 4932479576 4058546373702

* Thin Kerf: Optimerad för batteridrivet, extra tunn kapbredd för maximal drifttid

* Alla träslag: Mjukt / hårt trä, plywood, laminerad spånskiva, melamin, MDF

Sågklingor för bordssågar

PTFE-beläggning: Kapar svalare och snabbare. Skyddar mot korrosion och ansamling av harts.
 Laserskurna skåror belagda med kåda för ljud och vibrationsdämpning.
 Högkvalitativt laserskuret stål: Garanterad noggrannhet.
 Premiumkobolt-ingjuten volframkarbid: Skarpa och rena kapningar.
 ** Standardblad utan PTFE-beläggning och vibrationsspår.



Diameter klinga (mm)	Hålstorlek (mm)	Antal tändar	Snittbredd (mm)	Tandvinkel	Tandform	Thin Kerf*	Alla typer av trä*	Nötande material, Spånskiva, Fiber-cement, Kartong, Glasfi-	Plast	Icke järnhaltiga metaller, profiler, aluminium	Snabb skärning	Rena snitt	Antal i förpackning	Orderkvantitet	Artikelnummer	EAN-kod
210	30	24	1.9	+25°	ATB	✓	✓				✓		1	1	4932478095	4058546340285

* Thin Kerf: Optimerad för batteridrivet, extra tunn kapbredd för maximal drifttid

* Alla träslag: Mjukt / hårt trä, plywood, laminerad spånskiva, melamin, MDF

Cirkelsågsklingor för metall

NYHET

1. Speciellt utformad tandgeometri för optimal prestanda
2. Karbid- och cermet tänder för längsta livslängd
3. Härdade och fasta bladkroppar för exakt sågning
4. Djupa skårar för snabb och effektivt spån borttagning
5. Laserskurna expansionsslitsar för ljud och vibrationsdämpning

- Sågar rent. Flisfria kanter reducerar arbetsmomentet.
- Kyld sågning. Sågat material kan hanteras direkt efter sågning.
- Sågar snabbt. Snabbare än alla andra sågningssätt.
- Sågar ekonomiskt. Lägre kostnad per kapning än med kapskivor.
- Minimerar ljudnivån.
- Minimerar vibrationer.
- Total säkerhet: inga gnistor, ingen kylvätska, kall vid beröring.

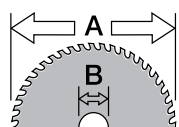

Ø mm

Diameter klinga (mm)	Hålstorlek (mm)	Antal tänder	Snittbredd (mm)	Väggjocklek (mm)	Byggsjäl	Plåt upp till 2,5 mm	Korrugerade stålplåtar upp till 2,5 mm	Stålrör	Rostfria stålplåtar	Gjutjärn	Koppar	Aluminium	Armeringsjärn	Material med sandwichkonstruktion (stål, stum, paneler)	Antal i förpackning	Orderkvantitet	Artikelnummer	EAN-kod
135	20	30	1.6	1-2.5	✓	✓	✓	✓	✖	✖	✖	✖	✖	✓	1	1	48404070	045242233786
		50	1.6	1-2.5	✖	✖	✖	✖	✖	✓	✓	✖	✖	✖	1	1	48404075	045242233793
150	20	34	1.6	>2.5	✓	✓	✓	✓	✖	✖	✖	✓	✖	✓	1	1	48404080	045242510283
165	5/8"	48	1.6	1-2.5	✓	✓	✓	✓	✖	✖	✖	✖	✖	✓	1	1	48404220	045242569069
174	20	36	1.6	1-2.5	✓	✓	✓	✓	✖	✖	✖	✖	✖	✖	1	1	48404225	045242569052
		42	1.8	>2.5	✓	✖	✖	✓	✖	✖	✖	✖	✖	✖	1	1	48404515	045242134465
203	5/8"	50	1.8	1-2.5	✓	✓	✓	✓	✖	✖	✖	✖	✖	✓	1	1	48404520	045242134472
		58	2.4	>2.5	✖	✖	✖	✖	✖	✖	✓	✓	✖	✖	1	1	48404345	045242569113
		70	1.6	0.5-1.5	✓	✓	✓	✓	✓	✖	✖	✖	✓	✓	1	1	4932478815*	4058546360979

- ✓ Anpassad bäst för. Rekommenderad för dessa material.
- ✖ Anpassad för. Rekommenderad för sällanarbete i dessa material. Mycket bra sågkaraktär, dock med kraftigt reducerad livstid på klingan.

✖ Ej anpassad för. Ej rekommenderad i dessa material.

Optimera livslängden på klingan

1. Fäst materialet ordentligt för att undvika vibration.
2. Stapla eller bunta ej materialet. Mellanrummet mellan lager påverkar tänderna och livslängden på bladet.
3. Sänk klingan till dess maximala kapkapacitet och låt verktyget uppnå full hastighet innan sågning.
4. Forcera inte materialet. Starta mjukt och gradvis öka trycket för att undvika gnistor.
5. Optimal hastighet och tryck minskar uppkomsten av gnistor. Gnistor bidrar till att klingan blir varm och förkortar livslängden.
6. Såga rakt. Vid försök till tillrättning av felsågning kan bladet sidoställas, vilket kan skada tänderna på klingan. Använd styrskena vid möjlighet.
7. Använd inte sidotryck på klingan, det skadar tänderna på klingan.
8. Tillåt verktyget att gå utan materialberöring. Det kyler ner bladet, speciellt vid längre sågning och i tjockare material.



Bandsågblad

Välj rätt tandning

10 Tpi Tandavstånd 2,5 mm	10/14 Tpi Tandavstånd 2,5/1,8 mm	14 Tpi Tandavstånd 1,8 mm	14/18 Tpi Tandavstånd 1,8/1,4 mm	18 Tpi Tandavstånd 1,4 mm	25 Tpi Tandavstånd 1 mm
FÖR SÅGNING I STAMMAR 8 till 13 mm	FÖR SÅGNING I STAMMAR 5 till 13 mm	FÖR SÅGNING I STAMMAR 5 till 8 mm*	FÖR SÅGNING I STAMMAR 4 till 8 mm	FÖR SÅGNING I STAMMAR 4 till 5 mm	FÖR SÅGNING I STAMMAR upp till 4 mm



Premium Bi-Metall bandsågblad

Bi-Metallblad med snabbståltänder med 8% kobolt. Bladen varar upp till 3 gånger längre än traditionella blad.

Precisionsformade tänder skapar snabba, rena snitt.

Optimerad för batteridrivna bandsågar: Fler snitt per laddning.

Lämplig för kapning i: Vinkeljärn, galvaniserade rör och ännu hårdare stål som gjutjärn och rostfritt stål.



Premium bandsågblad 1139.83 x 12.7 x 0.51 mm (nätdrivet & M18 kapdjup)

Väggjocklek (mm)	Tandavstånd (mm)	Tänder per tum	Antal i förpackning	Orderkvantitet	Artikelnummer	EAN-kod
5 - 13	3.1 / 2.5	8 / 10	3	1	48390601	045242530298
			25	1	48390605	045242539697
4 - 8	2.1 / 1.8	12 / 14	3	1	48390611	045242530328
			25	1	48390615	045242539703



Premium bandsågblad 898.52 x 12.7 x 0.51 mm (M18 Kompakt)

Väggjocklek (mm)	Tandavstånd (mm)	Tänder per tum	Antal i förpackning	Orderkvantitet	Artikelnummer	EAN-kod
5 - 13	3.1 / 2.5	8 / 10	3	1	48390609	045242536412
			25	1	48390606	045242537754
4 - 8	2.1 / 1.8	12 / 14	3	1	48390619	045242536429
			25	1	48390616	045242537761



Premium bandsågblad 687.57 x 12.7 x 0.51 mm (M12 Kompakt)

Väggjocklek (mm)	Tandavstånd (mm)	Tänder per tum	Antal i förpackning	Orderkvantitet	Artikelnummer	EAN-kod
4 - 8	2.1 / 1.8	12 / 14	3	1	48390711	045242536436



Premium bandsågblad 776.29 x 12.7 x 0.51 mm (M12 kompakt)

Väggjocklek (mm)	Tandavstånd (mm)	Tänder per tum	Antal i förpackning	Orderkvantitet	Artikelnummer	EAN-kod
4-8	2.1/1.8	12/14	3	1	48390631	045242605125
			25	1	48390636	045242605132
5-13	3.1/2.5	8/10	3	1	48390630	045242605156
			25	1	48390635	045242605163



Bi-Metall bandsågblad

Lämplig för kapning i: Vinkeljärn, galvaniserat rör och även hårdare stål som gjutjärn och rostfritt stål.

Bladlängd 1139.83 x 12.7 x 0.51 mm (Elektriska verktyg & M18 FUEL[™])

Väggjocklek (mm)	Tandavstånd (mm)	Tänder per tum	Antal i förpackning	Orderkvantitet	Artikelnummer	EAN-kod
≥ 8	2.5	10	3	1	48390501	045242132096
5 - 8	1.8	14	3	1	48390511	045242132164
4 - 5	1.4	18	3	1	48390521	045242132263
≤ 4	1.0	25	3	1	48390531	045242132362



Bladlängd 898.52 x 12.7 x 0.51 mm (M18)

Väggjocklek (mm)	Tandavstånd (mm)	Tänder per tum	Antal i förpackning	Orderkvantitet	Artikelnummer	EAN-kod
5 - 8	1.8	14	3	1	48390519	045242201594
4 - 5	1.4	18	3	1	48390529	045242201747
≤ 4	1.0	25	3	1	48390539	045242201815



Bladlängd 687.57 x 12.7 x 0.51 mm (M12)

Väggjocklek (mm)	Tandavstånd (mm)	Tänder per tum	Antal i förpackning	Orderkvantitet	Artikelnummer	EAN-kod
2.5 - 8	1.4	18	3	1	48390572	045242272341



SPEEDCROSS

MILWAUKEE® SPEEDCROSS DIAMANTKAPSKIVOR ÄR UTVECKLADE FÖR PROFFS SOM KRÄVER DET BÄSTA I PRESTANDA VID ARBETEN UNDER DE TUFFASTE FÖRHÅLLANDEN.

Segment
Hög diamantkoncentration med aggressiv geometri ger hög kapningsprestanda. Lasersvetsade segment för 100% användarsäkerhet.

Precisionstillverkad bladkropp
Förspänd och härdad bladkropp för perfekt centrerung och maximalt motstånd mot värme.

Nerkylande spår
Spåren och hålen ökar luftintaget vilket håller temperaturen nere. Detta säkrar segmenten från skada och tillåter användaren att kapa mer och snabbare.

Ljudreducerande egenskaper
Perfekt balans och centrerung dämpar ljudnivån vid kapning.

Låga vibrationer
Den härdade bladkroppen minimerar vobbling och vibrationer.

Ø 350 x 25,4 mm
max. 5.400 rpm
max. 100 m/s
EN 13236
4932 4719 87

Milwaukee - Ø 350 x 25,4 mm - max. 5.400 rpm
MILWAUKEE - WJCK

AUDD 350

4 002396 298869

NO HANDS
EYE PROTECTION
HEARING PROTECTION
NO REVERSE GRIP

SÄGNING, KAPNING OCH SLIPNING



PREMIUM DIAMANTKAPSKIVOR
MAXIMAL HASTIGHET OCH LIVSLÄNGD!

SPEEDCROSS

MAXIMAL HASTIGHET, LÄNGSTA LIVSLÄNGD, UNIVERSELL

- Universalskivor för en mängd olika material
- Uppdelade i två kategorier för optimal livslängd
- Lasersvetsade segment för bästa möjliga prestanda
- Låga vibrationer



**HUDD
UNIVERSAL
HÅRD**



**AUDD
UNIVERSAL MJUK**



**ADD
ASFALT**

Användningsområden

Speedcross bladen är båda universala i sina användningsområden men presterar allra bäst enligt tabellen nedan. HUDD bladet är i första hand ett blad för hårda till medelhårda byggnadsmaterial. Bästa prestanda i hårdast material. AUDD bladet passar bäst för hårda material till mjuka / slipande material. Bästa prestanda uppnås vid användande i standardbetong och generella byggnadsmaterial.

Hårda material

Mjuka / slipande material

Natursten / granit	Hårdbetong	Mellanhård betong	Generella byggnadsmaterial	Tegelsten	Mjuk betong	Asfalt

HUDD
 AUDD
 ADD



Speedcross diamantkapskivor är den perfekta matchningen för MX FUEL™ 350 mm kapmaskin

Premium Speedcross XHUDD

NYHET

Lämplig för alla typer av hårda byggmaterial.

Upp till 13 mm segmenthöjd (350 mm) för längsta livslängd.

Exakt placerade och arrangerade diamanter för bästa kapprestanda.

Lasersvetsade korta tandsegment för extremt aggressiv kapning.



Typ	Skivdiameter (mm)	Hålstorlek (mm)	Segment höjd (mm)	Sågbredd (mm)	Antal i förpackning	Orderkvantitet	Artikelnummer	EAN-kod
X-HUDD 115	115	22.23	12	2.6	1	1	4932492147	4058546415143
X-HUDD 125	125	22.23	12	2.6	1	1	4932492148	4058546415150
X-HUDD 150	150	22.23	12	2.6	1	1	4932492149	4058546415167
X-HUDD 230	230	22.23	15	2.6	1	1	4932492150	4058546415174
X-HUDD 350	350	25.4	14	2.6	1	1	4932492151	4058546415181

Speedcross SUDD

NYHET

Tyst teknik för att minska ljudnivån under kapning.

U-räfflade segment för bästa dammborttagning och snabbare kapning.

Exakt placerade och arrangerade diamanter för bästa kapprestanda.

Lasersvetsade segment med distinkt stämplat mönster för att minska värmeuppbyggnaden.



Typ	Skivdiameter (mm)	Hålstorlek (mm)	Segment höjd (mm)	Sågbredd (mm)	Antal i förpackning	Orderkvantitet	Artikelnummer	EAN-kod
SUDD 230	230	22.23	15	3.4	1	1	4932492152	4058546415198
SUDD 350	350	25.4	15	3.4	1	1	4932492153	4058546415204

Speedcross HUDD



Typ	Skivdiameter (mm)	Hålstorlek (mm)	Segment höjd (mm)	Sågbredd (mm)	Antal i förpackning	Orderkvantitet	Artikelnummer	EAN-kod
HUDD 115	115	22.23	10	2.6	1	1	4932399819	4002395364749
HUDD 125	125	22.23	10	2.6	1	1	4932399820	4002395364756
HUDD 150	150	22.23	10	2.6	1	1	4932399821	4002395364763
HUDD 230	230	22.23	10	2.6	1	1	4932399822	4002395364770
HUDD 350	350	25.4	8	2.6	1	1	4932471985	4058546298845

Speedcross AUDD



*For Speedcross AUDD 350mm only

Typ	Skivdiameter (mm)	Hålstorlek (mm)	Segment höjd (mm)	Sågbredd (mm)	Antal i förpackning	Orderkvantitet	Artikelnummer	EAN-kod
AUDD 115	115	22.23	10	2.6	1	1	4932399823	4002395364787
AUDD 125	125	22.23	10	2.6	1	1	4932399824	4002395364794
AUDD 150	150	22.23	10	2.6	1	1	4932399825	4002395364800
AUDD 230	230	22.23	10	2.6	1	1	4932399826	4002395364817
AUDD 350*	350	25.4	10	2.6	1	1	4932471987	4002396298869

Speedcross STEELHEAD™

STEELHEAD™ är bäst lämpad för stål och rostfritt stål. Lämplig även för kraftigt armerad betong. Hög densitet av specialödda diamanter garanterar en mycket aggressiv kapningsprocess. Kapskivan har enastående prestanda och lämpar sig även för användning av räddningstjänsten.

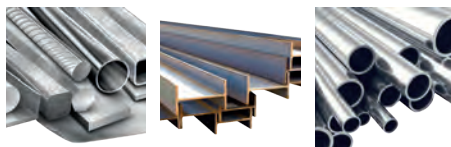

Typ	Skivdiameter (mm)	Hålstorlek (mm)	Segment höjd (mm)	Sågbredd (mm)	Antal i förpackning	Orderkvantitet	Artikel	EAN-kod
STEELHEAD™ 115	115	22.23	4	2.8	1	1	4932492014	4058546413811
STEELHEAD™ 125	125	22.23	4	2.8	1	1	4932492015	4058546413828
STEELHEAD™ 230	230	22.23	4	2.8	1	1	4932492016	4058546413835
STEELHEAD™ 350	350	25.4	4	2.8	1	1	4932471988	4058546298876

Speedcross DHTi

NYHET

Blad framtagna för extremt rena och exakta snitt.

För rena kapningar i granit, konststen och speciellt för hårda (gres/porslin) plattor upp till 20 mm i tjocklek.

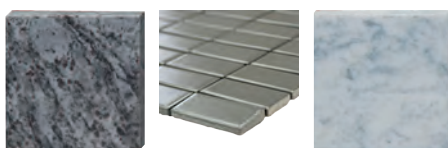

Typ	Skivdiameter (mm)	Hålstorlek (mm)	Segment höjd (mm)	Sågbredd (mm)	Antal i förpackning	Orderkvantitet	Artikelnummer	EAN-kod
DHTi 115	115	22.23	10	2.3	1	1	4932492154	4058546415211
DHTi 125	125	22.23	10	2.3	1	1	4932492155	4058546415228
DHTi 230	230	22.23	10	2.3	1	1	4932492156	4058546415235

Speedcross DHMM

En lödd diamantskiva avsedd för ett brett spektrum av applikationer

Utmärkt kappprestanda tack vare extremt hög diamantkoncentration

Passar till en mängd olika material som PVC, granit, kakel, hård konstgjord sten, kompositmaterial, gips, tunnare trä, gängade stavar och plåtskivor

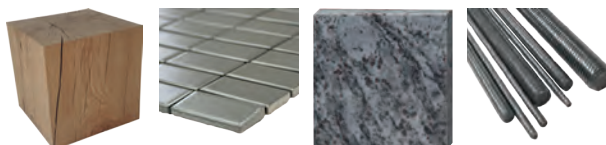

Typ	Skivdiameter (mm)	Hålstorlek (mm)	Segment höjd (mm)	Sågbredd (mm)	Antal i förpackning	Orderkvantitet	Artikelnummer	EAN-kod
DHMM 76	76	10	2.2	1.2	1	1	4932471333	4058546289614

Speedcross ADD

NYHET

ADD är passande för asfalt.

Dubbelspänd kärna för förbättrad hållbarhet och stabilitet vid kapning.

Vinklade, slitstarka segment för att undvika avrivning

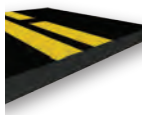

Typ	Skivdiameter (mm)	Hålstorlek (mm)	Segment höjd (mm)	Sågbredd (mm)	Antal i förpackning	Orderkvantitet	Artikelnummer	EAN-kod
ADD 350 mm	350	25.4	10	2.8	1	1	4932478952	4058546362348

Diamantkapskivor SUDD

NYHET

Ett lasersvetsat kvalitetsblad med enastående prestanda i hårda material som hård betong, betongblock och murstensprodukter.

Ljudreducerande egenskaper.

10 mm segmentshöjd.

Passar perfekt till MILWAUKEE® universalkap.



Typ	Skivdiameter (mm)	Hålstorlek (mm)	Segment höjd (mm)	Sågbredd (mm)	Antal i förpackning	Orderkvantitet	Artikelnummer	EAN-kod
SUDD 230 mm	230	22.23	10	3.0	1	1	4932479463	4058546372576
SUDD 350 mm	350	25.4	10	3.1	1	1	4932479462	4058546372569

Diamantkapskivor DUH

Kvalitetsblad med utmärkt prestanda i hårda material som exempelvis hård betong, tegelplattor och massivt material.



Typ	Skivdiameter (mm)	Hålstorlek (mm)	Segment höjd (mm)	Sågbredd (mm)	Antal i förpackning	Orderkvantitet	Artikelnummer	EAN-kod
DUH 115	115	22.23	10	2.2	1	1	4932399539	4002395361861
DUH 125	125	22.23	10	2.3	1	1	4932399540	4002395361878
DUH 180	180	22.23	10	2.4	1	1	4932399541	4002395361885
DUH 230	230	22.23	10	2.6	1	1	4932399542	4002395361892
DUH 350	350	25.4	10	2.8	1	1	4932471986	4058546298852

Diamantkapskivor DSU

En universal kvalitetsdiska speciellt designad för hårda och slipande material. Lasersvetsade segment för lång livslängd och perfekta kapresultat.



Typ	Skivdiameter (mm)	Hålstorlek (mm)	Segment höjd (mm)	Sågbredd (mm)	Antal i förpackning	Orderkvantitet	Artikelnummer	EAN-kod
DSU 125	125	22.23	10	2.4	1	1	4932373147	4002395346455
DSU 150	150	22.23	10	2.4	1	1	4932373148	4002395346462

Diamantkapskivor DU

Erbjuder bra prestanda i höga hastigheter och längre livslängd i en mängd olika byggmaterial.



Typ	Skivdiameter (mm)	Hålstorlek (mm)	Segment höjd (mm)	Sågbredd (mm)	Antal i förpackning	Orderkvantitet	Artikelnummer	EAN-kod
DU 115	115	22.23	10	2.2	1	1	4932399521	4002395361687
DU 125	125	22.23	10	2.3	1	1	4932399522	4002395361694
DU 180	180	22.23	10	2.4	1	1	4932399523	4002395361700
DU 230	230	22.23	10	2.6	1	1	4932399524	4002395361717

Diamantkapskivor DHTi

Specialdesignad turboskiva för fina, rena snitt i keramikplattor och tunna stenplattor.

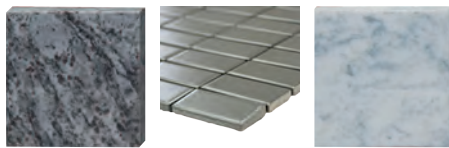

Typ	Skivdiameter (mm)	Hålstorlek (mm)	Segment höjd (mm)	Sågbredd (mm)	Antal i förpackning	Orderkvantitet	Artikelnummer	EAN-kod
DHTi 115	115	22.23	8	2.0	1	1	4932399552	4002395361991
DHTi 125	125	22.23	8	2.1	1	1	4932399553	4002395362004
DHTi 230	230	22.23	8	2.6	1	1	4932399555	4002395362028

Diamantkapskivor DUT

En turboräfflad universalskiva för de flesta byggnadsmaterial. Räfningen bidrar till att kapningen blir ren och exakt.

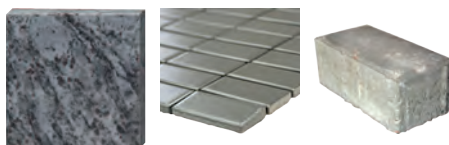

Typ	Skivdiameter (mm)	Hålstorlek (mm)	Segment höjd (mm)	Sågbredd (mm)	Antal i förpackning	Orderkvantitet	Artikelnummer	EAN-kod
DUT 115	115	22.23	10	2.2	1	1	4932399526	4002395361731
DUT 125	125	22.23	10	2.3	1	1	4932399527	4002395361748
DUT 180	180	22.23	10	2.4	1	1	4932399528	4002395361755
DUT 230	230	22.23	10	2.6	1	1	4932399529	4002395361762

Diamantkapskivor DHTS

En kvalitetsturbotyp, extra tunn skiva för snabba precisa och rena snitt i tunna material som granit, marmor och plattor (typ poslin, keramik). Tack vare bladets höga kvalitet är det också lämpligt för användande i de flesta byggnadsmaterial.

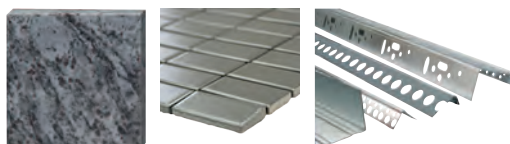

Typ	Skivdiameter (mm)	Hålstorlek (mm)	Segment höjd (mm)	Sågbredd (mm)	Antal i förpackning	Orderkvantitet	Artikelnummer	EAN-kod
DHTS 76	76	10	5	1	1	1	4932464715	4058546226602
DHTS 115	115	22.23	10	1.2	1	1	4932399145	4002395357550
DHTS 125	125	22.23	10	1.2	1	1	4932399146	4002395357567
DHTS 230	230	22.23	10	1.9	1	1	4932399550	4002395361977

Diamantkapskivor: Vilken skiva ska användas till vilket material?

Material	Typ	Speedcross Premium			Professionella					
		HUDD	AUDD	STEEL-HEAD™	DU	DUT	DUH	DHTS	DHTi	DSU
Armerade betongplattor		✓	✓			◆	✓			✓
Asfalt			◆							
Basalt		✓	✓			✓	✓			✓
Betong – hård		✓	◆	◆			✓			✓
Betong – medium		✓	✓		✓	✓	✓			✓
Betong – mjuk		◆	✓							◆
Betong armerad		✓	◆	◆	◆	◆	✓			✓
Betong med flinta och armering		◆	✓							
Betong med flintsten		◆	✓							
Betongbalkar		✓	◆				✓			✓
Betongkantsten		✓	✓	◆			✓			✓
Betongklinkers		✓	✓		✓	✓	✓	◆		✓
Betongplattor		✓	◆				✓			✓
Stora betongplattor		✓	✓				✓			✓
Gasbetong / slaggbetongplattor		◆	✓		✓	✓	✓			◆
Generella byggnadsmaterial		✓	✓	◆	✓	✓	✓			✓
Gneiss		✓					◆			◆
Golvspackel		◆	✓		◆	◆	◆			◆
Granit		✓				✓	✓			✓
Granit plattor		◆				✓	◆	✓		◆
Kalk/Sandsten – hård		✓	✓				✓			✓
Kalk/Sandsten – medium		✓	✓		◆	◆	✓			
Kalk/Sandsten – mjuk		◆	✓		◆	◆	◆			◆
Keramik plattor						◆		✓	✓	
Marmor plattor		◆				✓	◆	✓	◆	✓
Metall profiler								◆		
Natursten		✓				✓	✓			✓
Natursten – hård		✓					✓	✓	◆	✓
Porfyr		✓				◆	✓	✓		✓
Poroton		✓	✓		✓	✓	✓			✓
Porslin plattor						◆		✓	◆	
Skiffer		✓	◆		◆	✓	✓	✓		◆
Skrovliga eldfasta material		◆	✓							
Stengods/Lerrör		✓	✓			✓	✓			✓
Takpannor – betong		✓	✓			✓	◆	✓		✓
Takpannor – tegel		✓	◆		◆	✓	◆	✓		✓
Tegelsten – medel till hård		✓			◆	◆	✓			✓
Tegelsten – medel till mjuk		✓	✓		◆	◆	◆			✓
Tegelsten – mycket hård		✓				◆	✓			✓
Terrazz plattor		✓	◆			✓	✓	✓		✓
Trottoar betongplattor		✓	✓		◆	◆	✓			✓

✓ Mest lämpligt. Rekommenderas för dessa material. Mycket lång livslängd och goda skäregegenskaper.

◆ Lämpligt. Rekommenderas för periodisk användning i dessa material. Lång livslängd och goda skäregegenskaper.

Diamantsliskivor

För snabb nedslipning av tjocka betonglager, nötande andra speciella material.

För utjämning av betong, granit och naturliga stenytor.

För kantslipningsapplikationer t.ex. slipning av höga kanter av betong, granit, natursten och kakel.

För uppruggning före täckning med nytt lager av beläggning.

Kvalitetsdiamanter och speciellt mjuka infästningar för minimal slitage, särskilt i hårda material.



Typ	Ø (mm)	Hålstorlek (mm)	Antal segment	Höjd på diamantsliskiva [mm]	Segment höjd (mm)	Antal i förpackning	Orderkvantitet	Artikelnummer	EAN-kod
SDCWU 100									
① Universell slipskål för nedslipning och utjämning.	100	22.23	16	21	5	1	1	4932430080	4002395377411
SDCWU 125									
② Universell slipskål för nedslipning och utjämning.	125	22.23	16	21	5	1	1	4932430081	4002395377428
SDCWA 125									
③ Universell slipskål för nedslipning och utjämning. Effektiv borttagning. För nötande material.	125	22.23	16	21	5	1	1	4932479093	4058546368876
Fine SDCWSF 125									
④ Premium diamantslipskål för borttagning av speciella material: termoplast och epoxibaserade beläggningar, akrylfärg, lim, kakellim, platta brädor och gips.	125	22.23	117 Diamanitor	21	3.3	1	1	4932479094	4058546368883
Coarse SDCWSC 125									
⑤ Polykristallin diamant – för hög avverkning av speciella material: plastbeläggning, epoxibeläggningar, lim, akrylfärg och gips	125	22.23	6	18.5	4 / 7	1	1	4932451188	4002395138760
DCWU 100									
⑥ Universell diamantslipskål för slipning. Hög avverkning av material	100	22.23	16	21	5	1	1	4932451185	4002395138739
DCWU 125									
⑦ Universell diamantslipskål för slipning. Hög avverkning av material	125	22.23	20	21	5	1	1	4932451186	4002395138746
DCWUT 125									
⑧ Turbosegment för snabb utjämning. För en fin finish i betong och natursten	125	22.23	Turbo	21	5	1	1	4932451187	4002395138753
SDCWUG 125									
⑨ Premium universell diamantsliskiva för: hård konststen, porslinsplattor, keramik, granit, marmor, trä, hårdplast, stål.	125	22.23	-	13.3	-	1	1	4932480219	4058546405045

	SDCWU 100	SDCWU 125	SDCWA 125	Fine SDCWSF 125	Coarse SDCWSC 125	DCWU 100	DCWU 125	DCWUT 125	DCWS 125	SDCWUG 125
Akrylfärg och beläggningar				✓	✓				✓	✓
Gasbetong och slaggbetongplattor	✓	✓	✓			✓	✓	✓		
Bitumen				✓	✓				✓	
Betong hård	✓	✓	◆			✓	✓	✓		
Betong mjuk eller grön	◆	◆	✓			◆	◆	◆		
Epoxi beläggning och lim									✓	✓
Granit	◆	◆				◆	◆	◆		✓
Kalk- och sandstensblock hårda	✓	✓	◆			✓	✓	✓		
Kalk- och sandstensblock mjuk och slitande	◆	◆	✓			◆	◆	◆	◆	
Marmor	◆	◆	◆			◆	◆	◆		✓
Gipsskivor	◆	◆	✓			◆	◆	◆		
Porfyr	◆	◆	◆			◆	◆	◆		
Flytbetong	◆	◆	✓	✓	✓			◆		✓
Termoplastisk skyddande färg, lim				✓	✓				✓	✓
Kakelfix	◆	◆	✓			◆	◆	◆	✓	◆

✓ Mest lämplig

◆ Lämplig - för periodisk användning

Systemtillbehör - Murspårsfräsar

AUDD bladet är en perfekt lösning för 80% av murspårfräs arbeten.

- 30% mindre belastning på maskinen jämfört med MILWAUKEE® DU klingorna.

- 40% högre skärhastighet jämfört med MILWAUKEE® DU klingorna.

SPEED CROSS

	① HUDD	② AUDD	③ DSU
Skrivliga elfasta material	♦	✓	
Gasbetong och slagbetongplattor	♦	✓	♦
Tegelsten medel till mjuk	✓	✓	✓
Betong	✓	✓	✓
Betong armerad	✓	♦	✓
Betong med flinta och armering	♦	✓	
Eldfast lera	✓	✓	✓
Generella byggmaterial	✓	✓	✓
Granit	✓		✓
Kalk- och sandstensblock mjuk och slitande	♦	✓	♦
Kalk- och sandstensblock medel	✓	✓	
Flytbetong	♦	✓	♦

✓ Maximal prestanda ♦ Begränsad lämplighet - rekommenderas endast vid periodvis användande



Beskrivning	Passar murspårfräs	Antal i förpackning	Orderkvantitet	Artikelnummer	EAN-kod	
Verktygsväska för murspårfräsare	MFE 1500, MFE 1305, MF 1900	WCE 30,WCS 45, DME 30,DME 45	1	1	4932383357	4002395357390
④ Haknyckel	MFE 1500, MFE 1305, MF 1900	DME 30,DME 45, WCS 45,DME 65, WCE 65,WCE 30	1	1	4932367712	4002395338467
⑤ T-handtagsnyckel	MFE 1500, MFE 1305, MF 1900	WCE 30,WCS 45, WCE 65,DME 30, DME 45,DME 65	1	1	4931362928	4002395661879
Dammskyddsnät till luftspalter skyddar motorn från slipdamm	MFE 1500, MFE 1305, MF 1900	WCE 30,WCS 45, DME 30,DME 45	1	1	4932329397	4002395303892
⑥ Dammskyddsnät till luftspalter - skyddar motorn från slipdamm		WCE 65,DME 65	2	1	4932326525	4002395303311
Adapter med bajonettanslutning för direkt anslutning av slang till maskin	MFE 1500, MFE 1305, MF 1900	WCE 30,WCS 45, WCE 65,DME 30, DME 45,DME 65	1	1	4932362778	4002395334285
⑦ Sidohandtag	MFE 1500, MFE 1305, MF 1900	WCE 30,WCS 45, DME 30,DME 45	1	1	4932409546	4002395370870
Flänsmutter	MFE 1305	DME 1300	1	1	4932334667	4002395304448
Flänsbricka	MFE 1305	DME 1300	1	1	4932334706	4002395304455
Spårset med 6 ringar.	MFE 1305		6	1	4931334675	4002395762804



Kap- och slipskivor

Så här hittar man rätt skiva

SC 41/115			
Material	Användning	Utformning	Diameter
S = Stål C = Sten	C = Kapning G = Slipning CS = Kapning – tunn L = Lamellslipskiva LC = Keramisk Lamellslipskiva CT = Tunt snitt	platt 41 skålad 42 skålad 27 flap 50	mm tum 100 4 115 4½ 125 5 150 6 180 7 230 9 355 14



Längre livslängd och fuktskydd med PRO+**

■ Speciell blandning som ger:

Upp till 20% längre livslängd jämfört med MILWAUKEE® contractor serien.
 Upp till 20% mindre damm jämfört med MILWAUKEE® contractor serien.
 Den nya HydroProtect formulan minimerar den åldersrelaterade försämringen av prestandan och ger en näst intill full prestanda även efter flera månaders förvaring.

■ Fördelar:

Minimal kostnad per kapning och kortare monterings tid.
 Stoppar åldrandet vid förvaring.
 Längre hållbarhet med maximal prestanda.

** tillgängligt på kap- och slipskivor med tjocklek 1, 1,5, 1,9 och 6mm.



*jämfört med MILWAUKEE® contractor serien



Tunna metallkapskivor PRO+

Användning: Järn och svavelfria kapskivor för alla metalltyper. Passar bäst till rostfritt och syreresistent stål, härdat gjutjärn, bladstål och verktygsstål.

Egenskaper: 50% snabbare kapning och 50% mindre damm än standard 3 mm kapskivor. Mindre materialförlust.



Typ	Skivdiameter (mm)	Tjocklek (mm)	Hålstorlek (mm)	Antal i förpackning	Orderkvantitet	Artikelnummer	EAN-kod	
41	SCS 41 / 76	76	1	10	5	1	4932464717	4058546226626
	SCS 41 / 115	115	1	22.2	1	50	4932451484	4002395163953
①	Diskdisplay. (200 x SCS 41 / 115 skivor)			200	1	4932451485	4002395163960	
	SCS 41 / 115	115	1.5	22.2	1	50	4932451486	4002395163977
	SCS 41 / 125	125	1	22.2	1	50	4932451487	4002395163984
①	Diskdisplay (200 x SCS 41 / 125 skivor)			200	1	4932451488	4002395163991	
	SCS 41 / 150	150	1.5	22.2	1	25	4932471386	4058546290146
	SCS 41 / 180	180	1.5	22.2	1	25	4932451489	4002395161300
	SCS 41 / 230	230	1.9	22.2	1	25	4932451490	4002395161317
	SCS 41 / 350	350	4	25.4	1	10	4932471989	4058546298883
②	SCS 41 / 115	115	1	22.2	10	1	4932478997	4058546362799
③	SCS 41 / 125	125	1	22.2	10	1	4932478998	4058546362805

*Minimum orderkvantitet är masterförpackning. Ordrar större eller mindre än förpackningsstorlek rundas upp (dvs. 50, 100, 150...)

Metallkapskivor PRO+

Användning: Järn och svavelfria kapskivor för alla metalltyper. Passar bäst till rostfritt och syreressistent stål, härdat gjutjärn, bladstål och verktygsstål. Egenskaper: Lång livslängd tillsammans med ypperliga egenskaper betyder bästa förhållande mellan pris och prestanda.

	Typ	Skivdiameter (mm)	Tjocklek (mm)	Hålstorlek (mm)	Antal i förpackning	Orderkvantitet	Artikelnummer	EAN-kod
41	SC 41 / 115	115	3	22.2	1	25	4932451491	4002395161324
	SC 41 / 125	125	3	22.2	1	25	4932451492	4002395161331
	SC 41 / 180	180	3	22.2	1	25	4932451493	4002395161348
	SC 41 / 230	230	3	22.2	1	25	4932451494	4002395161362
42	SC 42 / 115	115	3	22.2	1	25	4932451495	4002395161379
	SC 42 / 125	125	3	22.2	1	25	4932451496	4002395161393
	SC 42 / 180	180	3	22.2	1	25	4932451497	4002395162000
	SC 42 / 230	230	3	22.2	1	25	4932451498	4002395162017

*Minimum orderkvantitet är masterförpackning. Ordrar större eller mindre än förpackningsstorlek rundas upp (dvs. 50, 100, 150...)

Metallkapskiva till metallkapsåg PRO+

Användningsområden: Till konstruktionsstål, verktygsstål, gjutjärn, hård kvalitetsstål och armeringsjärn för betongarmering. Egenskaper: Mjuk kapskiva för kapsåg.

	Typ	Skivdiameter (mm)	Tjocklek (mm)	Hålstorlek (mm)	Antal i förpackning	Orderkvantitet	Artikelnummer	EAN-kod
41	SC 41 / 355	355	2.5	25.4	1	10	4932451505	4002395162086

*Minimum orderkvantitet är masterförpackning. Ordrar större eller mindre än förpackningsstorlek rundas upp (dvs. 50, 100, 150...)

Metallslipskivor PRO+

Användning: Solid prestanda i mjukt stål och olegerat verktygsstål. Egenskaper: Ger lång livstid samt effektiva kapegenskaper.

	Typ	Skivdiameter (mm)	Tjocklek (mm)	Hålstorlek (mm)	Antal i förpackning	Orderkvantitet	Artikelnummer	EAN-kod
27	SG 27 / 115	115	6	22.2	1	25	4932451501	4002395162048
	SG 27 / 125	125	6	22.2	1	25	4932451502	4002395162055
	SG 27 / 150	150	6	22.2	1	10	4932471387	4058546290153
	SG 27 / 180	180	6	22.2	1	10	4932451503	4002395162062
	SG 27 / 230	230	6	22.2	1	10	4932451504	4002395162079

*Minimum orderkvantitet är masterförpackning. Ordrar större eller mindre än förpackningsstorlek rundas upp (dvs. 50, 100, 150...)

Tunna metallkapskivor - Contractor-serien

Användning: Järn och svavelfria kapskivor för alla metalltyper.
 Passar bäst till syreressistent stål, härdat gjutjärn, bladstål och verktygsstål.
 Ej lämplig för rostfritt stål.



	Typ	Ø (mm)	Tjocklek (mm)	Hålstorlek (mm)	Antal i förpackning	Orderkvantitet	Artikelnummer	EAN-kod
41	SCS 41 / 115	115	1	22.2	1	50	4932451474	4002395163250
①	Diskdisplay (200 x SCS 41 / 115 skivor)				200	1	4932451475	4002395163267
	SCS 41 / 115	115	1.5	22.2	1	50	4932451476	4002395163274
	SCS 41 / 125	125	1	22.2	1	50	4932451477	4002395163281
①	Diskdisplay (200 x SCS 41 / 125 skivor)				200	1	4932451478	4002395163298
	SCS 41 / 125	125	1.5	22.2	1	25	4932451479	4002395163908
	SCS 41 / 230	230	1.9	22.2	1	25	4932451480	4002395163915
②	SCS 41 / 125	125	1	22.2	10	1	4932459164	4002395287192

*Minimum orderkvantitet är masterförpackning. Ordrar större eller mindre än förpackningsstorlek rundas upp (dvs. 50, 100, 150...)

Metallslipskivor Contractor Serien

Applikationer: lämplig för mjuk stål, inte lämplig för rostfri stål.

	Typ	Ø (mm)	Tjocklek (mm)	Hålstorlek (mm)	Antal i förpackning	Orderkvantitet	Artikelnummer	EAN-kod
27	SG 27 / 115	115	6	22.2	1	25	4932451481	4002395163922
	SG 27 / 125	125	6	22.2	1	25	4932451482	4002395163939
	SG 27 / 230	230	6	22.2	1	10	4932451483	4002395163946

*Minimum orderkvantitet är masterförpackning. Ordrar större eller mindre än förpackningsstorlek rundas upp (dvs. 50, 100, 150...)

Tunna metallkapskivor

Användningsområden: segjärn, icke-järnhaltiga metaller och sten.

* Minsta orderkvantitet = 10 st. Beställningar > 10 st måste beställas i multiplar om 10 (dvs 10, 20, 30, 40).



	Typ	Skivdiameter (mm)	Tjocklek (mm)	Hålstorlek (mm)	Antal i förpackning	Orderkvantitet	Artikelnummer	EAN-kod
41	CCS 41 / 350	350	4	25.4	1	10	4932472264	4058546339104

Stenkapskiva PRO+

Applikationer: för betong, tegel och tunna klinkers i naturmaterial.

	Typ	Ø (mm)	Tjocklek (mm)	Hålstorlek (mm)	Antal i förpackning	Orderkvantitet	Artikelnummer	EAN-kod
42	CC 42 / 115	115	3	22.2	1	25	4932451499	4002395162024
	CC 42 / 230	230	3	22.2	1	25	4932451500	4002395162031

*Minimum orderkvantitet är masterförpackning. Ordrar större eller mindre än förpackningsstorlek rundas upp (dvs. 50, 100, 150...)

Karbidskiva

Karbidskiva för kapning i trä, plast och gips.

Ø (mm)	Tjocklek (mm)	Hålstorlek (mm)	Antal i förpackning	Orderkvantitet	Artikelnummer	EAN-kod
76	1	10	1	1	4932464716	4058546226619
115	1	22.23	1	1	4932492376	4058546417437
125	1	22.23	1	1	4932492377	4058546417444



Lamellslipskivor CERA TURBO™

Maximal produktivitet med Cera Turbo™. 50% effektivare och 2 x längre livstid jämfört med standard slipskivor.

Keramisk hybridslipskiva: slipar stål, rostfritt stål.

Plastrondell.

Hög flexibilitet: anpassar sig perfekt till materialet.

Låg värmeutveckling: ingen missfärgning av metallen, speciellt på rostfritt stål.

Tillverkad i Tyskland.

Bäst för järnmetaller, rostfritt stål V2A (1.4301) / V4A (1.4401) och icke-järnmetaller (aluminium, titan, etc.)

Beställningar måste vara i multiplar om 10 st.



	Typ	Skivdiameter (mm)	Korn	Hålstorlek (mm)	Stödtallrik	Antal i förpackning	Orderkvantitet	Artikelnummer	EAN-kod
}	SLC 50 / 115	115	40	22.2	Plast	1	10	4932472228	4058546326241
	SLC 50 / 115	115	60	22.2	Plast	1	10	4932472229	4058546326258
	SLC 50 / 115	115	80	22.2	Plast	1	10	4932472230	4058546326265
	SLC 50 / 125	125	40	22.2	Plast	1	10	4932472231	4058546326272
	SLC 50 / 125	125	60	22.2	Plast	1	10	4932472232	4058546326289
	SLC 50 / 125	125	80	22.2	Plast	1	10	4932472233	4058546326296

Lamellslipskivor CERA TURBO™ XL

Maximal produktivitet med CERA TURBO™, 50% snabbare materialavlägsnande och 2x längre livslängd jämfört med standardslipskivor.

CERA TURBO™ XL med 10 mm utskjutande lameller för slipning av kälsvetsar.

Keramisk hybridslipskiva: slipar stål, rostfritt stål.

Stödtallrik av naturfiber.

Hög flexibilitet: anpassar sig perfekt till materialet.

Låg värmeutveckling: ingen missfärgning av metallen, speciellt på rostfritt stål.

Bäst för järnmetaller, rostfritt stål V2A (1.4301) / V4A (1.4401) och icke-järnmetaller (aluminium, titan, etc.)

Beställningar måste vara i multiplar om 10 st.

Tillverkade i Tyskland.



	Typ	Skivdiameter (mm)	Korn	Hålstorlek (mm)	Stödtallrik	Antal i förpackning	Orderkvantitet	Artikelnummer	EAN-kod
}	SLC XL 50 / 115	115	40	22.2	Naturfiber	1	10	4932478946	4058546362287
	SLC XL 50 / 115	115	60	22.2	Naturfiber	1	10	4932478947	4058546362294
	SLC XL 50 / 115	115	80	22.2	Naturfiber	1	10	4932478948	4058546362300
	SLC XL 50 / 125	125	40	22.2	Naturfiber	1	10	4932478949	4058546362317
	SLC XL 50 / 125	125	60	22.2	Naturfiber	1	10	4932478950	4058546362324
	SLC XL 50 / 125	125	80	22.2	Naturfiber	1	10	4932478951	4058546362331

Lamellslipskivor zirkonium

Högkvalitets Zirkonium korn: längre livslängd på järnhaltiga metaller och rostfritt stål. Användningsområden: Järnhaltiga metaller, rostfritt stål V2A (1.4301) / V4A (1.4401) Stödtallrik av naturfiber: låg vibrations- och bullernivå, inget skadligt damm. Hög flexibilitet: anpassar sig perfekt till materialet. Tillverkade i Tyskland. Beställningar måste vara i multiplar om 10 st. Ideal sliphastighet: Ø 115 mm: 7000 – 8000 varv/minut Ø 125 mm: 6000 – 7000 varv/minut. Användningsområden: Järnhaltiga metaller, rostfritt stål V2A (1.4301) / V4A (1.4401). Endast tillgängliga i paket (innehåller 10 x 4932430412). Minimum order är 10 x 4932430412 (= 1 paket). Ordrar större än 10 produkter ska beställas i satser av 10 (20, 30, 40, 50...).

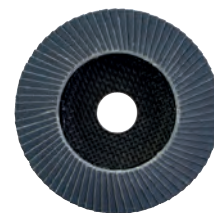

	Typ	Skivdiameter (mm)	Korn	Hålstorlek (mm)	Stödtallrik	Antal i förpackning	Orderkvantitet	Artikelnummer	EAN-kod
50	SL 50 / 115	115	40	22.2	Naturfiber	1	10	4932472220	4058546326166
	SL 50 / 115	115	60	22.2	Naturfiber	1	10	4932472221	4058546326173
	SL 50 / 115	115	80	22.2	Naturfiber	1	10	4932472222	4058546326180
	SL 50 / 115	115	120	22.2	Naturfiber	1	10	4932472223	4058546326197
	SL 50 / 125	125	40	22.2	Naturfiber	1	10	4932472224	4058546326203
	SL 50 / 125	125	60	22.2	Naturfiber	1	10	4932472225	4058546326210
	SL 50 / 125	125	80	22.2	Naturfiber	1	10	4932472226	4058546326227
	SL 50 / 125	125	120	22.2	Naturfiber	1	10	4932472227	4058546326234

Lamellslipskivor Aluminium

Bäst för aluminium, icke-järnmetaller och trä.

Specialbeläggning på lamellerna förhindrar igensättning av skivan vid slipning av aluminium, icke-järnmetaller och trä.

Självslipande stödtallrik som tillåter användning till sista slipkornet.

Tillverkade i Tyskland.

Beställningar måste vara multiplar om 10 st.



	Typ	Skivdiameter (mm)	Korn	Hålstorlek (mm)	Stödtallrik	Antal i förpackning	Orderkvantitet	Artikelnummer	EAN-kod
50	ALU SLC 50 / 115	115	40	22.2	Plast	1	10	4932479089	4058546368838
	ALU SLC 50 / 115	115	60	22.2	Plast	1	10	4932479090	4058546368845
	ALU SLC 50 / 125	125	40	22.2	Plast	1	10	4932479091	4058546368852
	ALU SLC 50 / 125	125	60	22.2	Plast	1	10	4932479092	4058546368869



FIXTEC[®]-mutter

FIXTEC: skivbyte på några sekunder, inga extra verktyg erfordras.

Passar inte till vinkelslipar med broms eller quick-stop-system.

Endast 8 mm tjock, ger mer skivyta mot materialet

Passar till alla vinkelslipar upp till Ø 150 mm med M14-standardgänga

Det tar 12 sekunder att byta skiva.

Försedd med stifthåll, så att muttern kan lossas med en vanlig tappnyckel (Artikelnummer: 4932367712) om den skulle fastna



Beskrivning	Antal i förpackning	Orderkvantitet	Artikelnummer	EAN-kod
Diskdisplay	1	12	4932352473	4002395371327
Fixtec mutter - M14 tråd				



FIXTEC mutter XL

FIXTEC[™]: Skivbyte på några sekunder, inga extra verktyg behövs.

För stora vinkelslipar från Ø 180 mm till Ø 230.

Passar inte vinkelslipar med broms eller quick-stop system.

Tar 12 sekunder att byta skiva.

Försedd med stifthåll, så att muttern kan lossas med en vanlig tappnyckel (Artikelnummer: 4932622925) om den skulle fastna.

Diskdisplay



Beskrivning	Antal i förpackning	Orderkvantitet	Artikelnummer	EAN-kod
Diskdisplay	1	12	4932464610	4058546225551
FIXTEC mutter för 180 & 230 mm vinkelslipar - M14-fäste				





154 NYA SLIPPAPPER



4 NYA SATSER FÖR ALLA PRODUKTTYPER

SLIPPAPPER

TRE ANVÄNDNINGSNIVÅER

STANDARD

- PERFORERAD
- ALUMINIUMOXIDKORN (ALOX)
- KRAFTIGT PAPPER, ROBUST OCH RIVBESTÄNDIGT
- HALVÖPPEN KORNSFÖRDELNING

SISERINHARTS

PAPPERSBAKSIDA



HIGH PERFORMANCE

- PERFORERAD
- ALUMINIUMOXIDKORN (ALOX)
- LÄTT OCH MER FLEXIBEL PAPPERSBAKSIDA
- HALVÖPPEN KORNSFÖRDELNING
- FÖRBÄTTRAD YTBEHANDLING
- FÖRBÄTTRAD MATERIALBORTFÖRSEL

STEARATE-BELÄGGNING

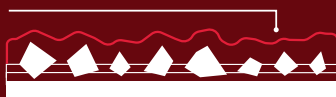

MESH NÄTSLIPPAPPER

- ÖPPEN MESH
- ALUMINIUMOXIDKORN (ALOX)
- ÖPPEN KORNSFÖRDELNING
- MOTVERKAR IGENTÄPPNING FÖR 5X LÄNGRE LIVSLÄNGD v/s STANDARDPAPPER
- BÄSTA MATERIALBORTFÖRSEL
- BÄSTA FINISH
- LÄNGST LIVSLÄNG

NÄTBAKSIDA



SÄGNING, KAPNING OCH SLIPNING



VARFÖR ANVÄNDA EN SKYDDSDYNA MED NÄTSLIPPAPPER?

PowerGrid Mesh nätsslippapper är väldigt aggressivt och kommer att producera 2x mer damm. Damm sliter och skadar kardborrefästet på

stödplattan

Användning av en skyddsdyna är lösningen för att utöka livslängden för maskinens stödplatta

APPLIKATIONER



STANDARD



- ✓
- ✓
- ✓
- ✓
- ✗
- ✗
- ✗
- ✗

HIGH PERFORMANCE



- ✓
- ✓
- ✗
- ✗
- ✓
- ✓
- ✓
- ✓

MESH NÄTSLIPPAPPER



- ✓
- ✓
- ✓
- ✓
- ✓
- ✓
- ✓
- ✓

Slippapper till excenterslipmaskin

Nätslippapper till excenterslip \varnothing 125 mm & 150 mm

NYHET

Korn	Pappersstorlek diameter (mm)	Antal i förpackning	Orderkvantitet	Artikelnummer	EAN-kod
80	125	10	1	4932492185	4058546415525
120	125	10	1	4932492186	4058546415532
180	125	10	1	4932492187	4058546415549
240	125	10	1	4932492188	4058546415556
320	125	10	1	4932492189	4058546415563
400	125	10	1	4932492190	4058546415570
80	125	50	1	4932492203	4058546415709
120	125	50	1	4932492204	4058546415716
180	125	50	1	4932492205	4058546415723
240	125	50	1	4932492206	4058546415730
80	150	10	1	4932492220	4058546415877
120	150	10	1	4932492221	4058546415884
180	150	10	1	4932492222	4058546415891
240	150	10	1	4932492223	4058546415907
320	150	10	1	4932492224	4058546415914
400	150	10	1	4932492225	4058546415921
80	150	50	1	4932492238	4058546416058
120	150	50	1	4932492239	4058546416065
180	150	50	1	4932492240	4058546416072
240	150	50	1	4932492241	4058546416089
Mesh nätslippapper & mellanlägg 125 mm H&L-sats 1 - 10 delar		10	1	4932492293	4058546416607
Nätslippapper: 3 x 80 korn / 3 x 120 korn / 3 x 180 korn, 1 x mellanlägg.					
Mesh nätslippapper & mellanlägg 150 mm H&L-sats 2 - 10 delar		10	1	4932492294	4058546416614
Nätslippapper: 3 x 80 korn / 3 x 120 korn / 3 x 180 korn, 1 x mellanlägg.					

125 mm



150 mm

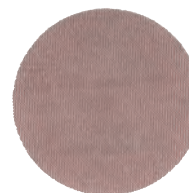

Premium slippapper till excenterslip \varnothing 125 mm & 150 mm

NYHET

Korn	Pappersstorlek diameter (mm)	Antal i förpackning	Orderkvantitet	Artikelnummer	EAN-kod
40	125	10	1	4932492178	4058546415457
60	125	10	1	4932492179	4058546415464
80	125	10	1	4932492180	4058546415471
120	125	10	1	4932492181	4058546415488
180	125	10	1	4932492182	4058546415495
240	125	10	1	4932492183	4058546415501
320	125	10	1	4932492184	4058546415518
40	125	50	1	4932492197	4058546415648
60	125	50	1	4932492198	4058546415655
80	125	50	1	4932492199	4058546415662
120	125	50	1	4932492200	4058546415679
180	125	50	1	4932492201	4058546415686
240	125	50	1	4932492202	4058546415693
40	150	10	1	4932492213	4058546415808
60	150	10	1	4932492214	4058546415815
80	150	10	1	4932492215	4058546415822
120	150	10	1	4932492216	4058546415839
180	150	10	1	4932492217	4058546415846
240	150	10	1	4932492218	4058546415853
320	150	10	1	4932492219	4058546415860
40	150	50	1	4932492232	4058546415990
60	150	50	1	4932492233	4058546416003
80	150	50	1	4932492234	4058546416010
120	150	50	1	4932492235	4058546416027
180	150	50	1	4932492236	4058546416034
240	150	50	1	4932492237	4058546416041

125 mm



150 mm

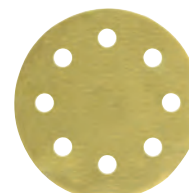

Slippapper till excenterslipmaskin Ø 125 mm & 150mm

Korn	Pappersstorlek diameter (mm)	Antal i förpackning	Orderkvantitet	Artikelnummer	EAN-kod
40	125	10	1	4932492172	4058546415396
60	125	10	1	4932492173	4058546415402
80	125	10	1	4932492174	4058546415419
120	125	10	1	4932492175	4058546415426
180	125	10	1	4932492176	4058546415433
240	125	10	1	4932492177	4058546415440
40	125	25	1	4932492191	4058546415587
60	125	25	1	4932492192	4058546415594
80	125	25	1	4932492193	4058546415600
120	125	25	1	4932492194	4058546415617
180	125	25	1	4932492195	4058546415624
240	125	25	1	4932492196	4058546415631
40	150	10	1	4932492207	4058546415747
60	150	10	1	4932492208	4058546415754
80	150	10	1	4932492209	4058546415761
120	150	10	1	4932492210	4058546415778
180	150	10	1	4932492211	4058546415785
240	150	10	1	4932492212	4058546415792
40	150	50	1	4932492226	4058546415938
60	150	50	1	4932492227	4058546415945
80	150	50	1	4932492228	4058546415952
120	150	50	1	4932492229	4058546415969
180	150	50	1	4932492230	4058546415976
240	150	50	1	4932492231	4058546415983

125 mm



150 mm

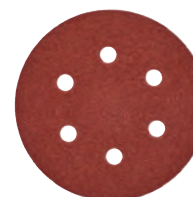

Mellanlägg för nätslippapper till exenterslip Ø125 & 150 mm

NYHET

Ø (mm)	Antal i förpackning	Orderkvantitet	Artikelnummer	EAN-kod
125	5	1	4932492291	4058546416584
150	5	1	4932492292	4058546416591

125 mm

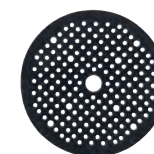

150 mm

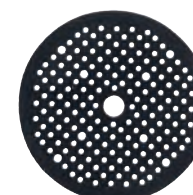

Slippapper till planslip

Perforerat slippapper för trä, metall, färg, lack, plast.

Korn: aluminium pigment, halvöppen.

Bindmedel: konstharts på brytstarkt specialpapper.

Nätsslippapper till planslip 115 mm & 107 mm

NYHET

Korn	Pappersstorlek A x B (mm)	Antal i förpackning	Orderkvantitet	Orderkvantitet	Artikelnummer	EAN-kod
80	115 x 107	10	1	1	4932492249	4058546416164
120	115 x 107	10	1	1	4932492250	4058546416171
180	115 x 107	10	1	1	4932492251	4058546416188
240	115 x 107	10	1	1	4932492252	4058546416195
320	115 x 107	10	1	1	4932492253	4058546416201
400	115 x 107	10	1	1	4932492254	4058546416218
Nätsslippapperkit 115 x 107 mm - 10 st						
		10	1	1	4932492295	4058546416621
Nätsslippapper: 4 x 80 korn / 3 x 120 korn / 3 x 180 korn.						

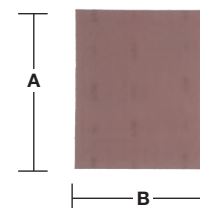

Premiumslippapper till planslip 115 mm & 107 mm

NYHET

Korn	Pappersstorlek A x B (mm)	Antal i förpackning	Orderkvantitet	Orderkvantitet	Artikelnummer	EAN-kod
80	115 x 107	10	1	1	4932492244	4058546416119
120	115 x 107	10	1	1	4932492245	4058546416126
180	115 x 107	10	1	1	4932492246	4058546416133
240	115 x 107	10	1	1	4932492247	4058546416140
320	115 x 107	10	1	1	4932492248	4058546416157

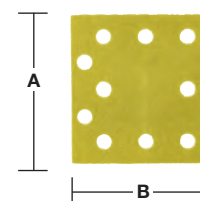

Slippapper till planslipmaskin 115 x 107 mm

NYHET

Korn	Pappersstorlek A x B (mm)	Antal i förpackning	Orderkvantitet	Orderkvantitet	Artikelnummer	EAN-kod
40	115 x 107	10	1	1	4932492242	4058546416096
60	115 x 107	10	1	1	4932492759	4058546476304
80	115 x 107	10	1	1	4932492760	4058546476311
120	115 x 107	10	1	1	4932492761	4058546476328
180	115 x 107	10	1	1	4932492243	4058546416102
240	115 x 107	10	1	1	4932492762	4058546476335

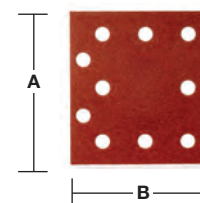

Slippapper till planslip

Korn	Pappersstorlek A x B (mm)	Antal i förpackning	Orderkvantitet	Artikelnummer	EAN-kod
60	80 x 133	10	1	4932492763	4058546476342
80	80 x 133	10	1	4932492764	4058546476359
120	80 x 133	10	1	4932492765	4058546476366
180	80 x 133	10	1	4932492766	4058546476373
240	80 x 133	10	1	4932492767	4058546476380
40	93 x 185	10	1	4932492257	4058546416249
60	93 x 185	10	1	4932492258	4058546416256
80	93 x 185	10	1	4932492259	4058546416263
120	93 x 185	10	1	4932492260	4058546416270
180	93 x 185	10	1	4932492261	4058546416287
240	93 x 185	10	1	4932492262	4058546416294
40	115 x 230	10	1	4932492263	4058546416300
60	115 x 230	10	1	4932492264	4058546416317
80	115 x 230	10	1	4932492265	4058546416324
120	115 x 230	10	1	4932492266	4058546416331
180	115 x 230	10	1	4932492267	4058546416348
240	115 x 230	10	1	4932492268	4058546416355

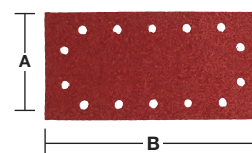
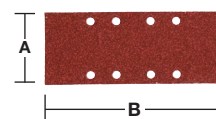
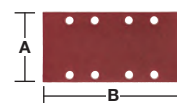

Nätslippapper för M12 FDSS 67 x 92 mm

NYHET

12 x längre livslängd jämfört med traditionellt sandpapper

Öppen nätstruktur för nästintill dammfri slipning och maximal livslängd. Nätstrukturen ökar prestandan och minskar igensättning

Nätslippapper 67 x 92 mm för M12 FDSS.

Kan rengöras med tryckluft, dammsugas eller sköljas ur med vatten

Användning: trä, målat trä, plast, spackel, gips, metall, gips, lack.

Varje förpackning innehåller 1 x mellanlägg. Använd alltid ett mellanlägg när du använder nätslippapper då detta skyddar sliptallriken från skador

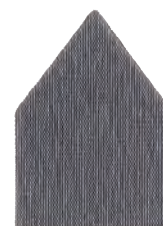

Korn	Pappersstorlek A x B (mm)	Antal i förpackning	Orderkvantitet	Artikelnummer	EAN-kod
80	67 x 92	13	1	48805080	045242645299
120	67 x 92	13	1	48805120	045242645312
180	67 x 92	13	1	48805180	045242645336
220	67 x 92	13	1	48805220	045242645343
320	67 x 92	13	1	48805320	045242645350
400	67 x 92	13	1	48805400	045242645367
Fjädrande skummellanlägg 67 x 92 mm	67 x 92	1	1	48805402	045242645381
Mesh 67 x 92 mm - 12 st Set + mellanlägg	67 x 92	13	1	48805405	045242645398



Slippapper för detaljslip

Nätslippapper för detaljslip 93 x 93 mm

NYHET

Korn	Pappersstorlek A x B (mm)	Antal i förpackning	Orderkvantitet	Artikelnummer	EAN-kod
80	93 x 93	10	1	4932492281	4058546416485
120	93 x 93	10	1	4932492282	4058546416492
180	93 x 93	10	1	4932492283	4058546416508
240	93 x 93	10	1	4932492284	4058546416515
Nätslippapperkit 93 x 93 mm - 10 st					
Nätslippapper: 3 x 80 korn / 3 x 120 korn / 3 x 180 korn, 1 x mellanlägg.		10	1	4932492296	4058546416638

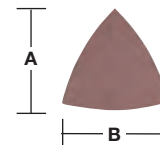

Premium slippapper för detaljslip 93 x 93 mm

NYHET

Korn	Pappersstorlek A x B (mm)	Antal i förpackning	Orderkvantitet	Artikelnummer	EAN-kod
40	93 x 93	10	1	4932492275	4058546416423
60	93 x 93	10	1	4932492276	4058546416430
80	93 x 93	10	1	4932492277	4058546416447
120	93 x 93	10	1	4932492278	4058546416454
180	93 x 93	10	1	4932492279	4058546416461
240	93 x 93	10	1	4932492280	4058546416478

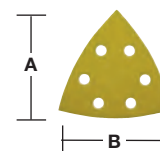

Slippapper delta 93 x 93 mm

Korn	Pappersstorlek A x B (mm)	Antal i förpackning	Orderkvantitet	Artikelnummer	EAN-kod
40	93 x 93	10	1	4932492269	4058546416362
60	93 x 93	10	1	4932492270	4058546416379
80	93 x 93	10	1	4932492271	4058546416386
120	93 x 93	10	1	4932492272	4058546416393
180	93 x 93	10	1	4932492273	4058546416409
240	93 x 93	10	1	4932492274	4058546416416

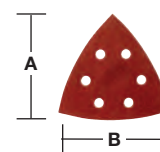

Slippapper delta 100 x 147 mm

Korn	Pappersstorlek A x B (mm)	Antal i förpackning	Orderkvantitet	Artikelnummer	EAN-kod
40	100 x 147	10	1	4932492285	4058546416522
60	100 x 147	10	1	4932492768	4058546476397
80	100 x 147	10	1	4932492769	4058546476403
120	100 x 147	10	1	4932492770	4058546476410
180	100 x 147	10	1	4932492771	4058546476427
240	100 x 147	10	1	4932492772	4058546476434

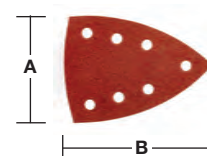

Slipband

Vävslipband för trä, metall, färg, lack, plast.

Korn: aluminium pigment, halvöppen.

Bindmedel: konstharts. Skivmaterial: specialstark E-specialpapper.

Slipband 75 x 457 mm

Korn	Pappersstorlek A x B (mm)	Antal i förpackning	Orderkvantitet	Artikelnummer	EAN-kod
40	75 x 457	5	1	4932480546	4058546408312
60	75 x 457	5	1	4932480547	4058546408329
80	75 x 457	5	1	4932480548	4058546408336
100	75 x 457	5	1	4932480549	4058546408343
150	75 x 457	5	1	4932480550	4058546408350



Slipband 75 x 533 mm

Korn	Pappersstorlek A x B (mm)	Antal i förpackning	Orderkvantitet	Artikelnummer	EAN-kod
40	75 x 533	5	1	4932312475	4002395301263
60	75 x 533	5	1	4932312476	4002395301270
80	75 x 533	5	1	4932312477	4002395301287
100	75 x 533	5	1	4932312478	4002395301294
150	75 x 533	5	1	4932312479	4002395301300

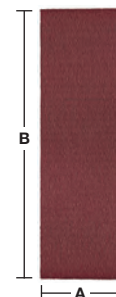

Slipband 100 x 560 mm

Korn	Pappersstorlek A x B (mm)	Antal i förpackning	Orderkvantitet	Artikelnummer	EAN-kod
40	100 x 560	5	1	4932492286	4058546416539
60	100 x 560	5	1	4932492287	4058546416546
80	100 x 560	5	1	4932492288	4058546416553
100	100 x 560	5	1	4932492289	4058546416560
150	100 x 560	5	1	4932492290	4058546416577

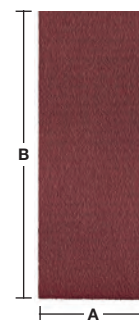

Slipband 100 x 610 mm

Korn	Pappersstorlek A x B (mm)	Antal i förpackning	Orderkvantitet	Artikelnummer	EAN-kod
40	100 x 610	5	1	4932355066	4002395319824
60	100 x 610	5	1	4932355067	4002395319831
80	100 x 610	5	1	4932355068	4002395319848
100	100 x 610	5	1	4932355069	4002395319855
150	100 x 610	5	1	4932355070	4002395319862

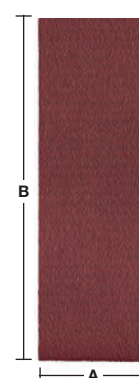

Slipband 100 x 620 mm

Korn	Pappersstorlek A x B (mm)	Antal i förpackning	Orderkvantitet	Artikelnummer	EAN-kod
40	100 x 620	5	1	4932341610	4002395304882
60	100 x 620	5	1	4932341611	4002395304899
80	100 x 620	5	1	4932341612	4002395304905
100	100 x 620	5	1	4932341613	4002395304912
150	100 x 620	5	1	4932341614	4002395304929

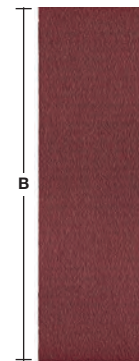

Systemtillbehör - Skruvdragare

Beskrivning	Passar 220V skruvdragare	Antal i förpackning	Orderkvantitet	Artikelnummer	EAN-kod
① Djupstopp för gipsskruvdragare	DWE 4000 Q, DWSE 4000 Q, TKSE 2500 Q, 6790, 6743	1	1	49261036	045242185245
② Djupstopp för sexkantssats	TKSE 2500 Q, 6790	1	1	49261082	045242185375
Magnetisk bitshållare 1/4" (76 mm lång)	DWE 4000 Q, DWSE 4000 Q, 6743	1	1	48323065	045242128600
Magnetisk bitshållare 1/4" (76 mm lång). Kräver även 49261036 djupstopp	TKSE 2500 Q, 6790	1	1	48323070	045242128655
③ 3-delars sexkantssats	TKSE 2500 Q, 6790, TQSE 1200 Q, TQSE 2500 Q, 6580, 6581	3	1	49663004	045242207848
④ Automat till M18 FSG		1	1	4933459202	4002395289974
⑤ PH2 148 mm skruvbits till skruvautomat M18 FSG		3	1	4932459393	4058546010546
⑥ Magnetisk bitshållare till M18 FSG. Längd 75 mm		1	1	4932459394	4058546010553
⑦ Offset-tillsats 1/4" Hex M12FPDX		1	1	4932464481	4058546224264
⑧ M12 FPDX-RAA Högevinkelfäste för borming och skruvdragning i trånga utrymmen. 90° vinkel. 12 fästpositioner. Direkt bitmottagning		1	1	4932464480	4058546224257
⑨ 13 mm nyckelfri chuck till M12 FPDX kompakt slagbormmaskin		1	1	4932464479	4058546224240
⑩ Munstycke i set till blindnitspistol		4	1	48540100	045242504466
⑪ 152 mm förlängningsmunstycke till M12 [™] popnitmaskin		3	1	48950100	045242504459
⑫ M12 BDDX-OA tillsats för kantnära skruvning. 12 olika lägen		1	1	4932430432	4002395380930
⑬ M12 BDDX-RAA vinkelskruvtillsats. 90° vinkel. För arbeten i trånga utrymmen.		1	1	4932430433	4002395380947
⑭ Munstycke-set för M18 FUEL [™] blindnitspistol med ONE-KEY [™]		240	250	4932478961	4058546362430
⑮ Förlängare till M18 FUEL [™] blindnitspistol med ONE-KEY [™]		32	100	4932478962	4058546362447



Sidohandtag

Beskrivning	Antal i förpackning	Orderkvantitet	Artikelnummer	EAN-kod
① Sidohandtag med djupanslag för alla borrar- och slagbormaskiner med 43mm maskinhalsdiameter	1	1	4932373725	4002395352647
② Sidohandtag med djupanslag för alla borrar- och slagbormaskiner med kort hals (13 mm) och diameter 43 mm	1	1	4932364149	4002395342198



QUIK-LOK™-kablar

Kabellängd (m)	Landsversion	Antal i förpackning	Orderkvantitet	Artikelnummer	EAN-kod
4	EU	1	1	4932373502	4002395351725
10	EU	1	1	4932373503	4002395351732
4	CH	1	1	4932373504	4002395351749
4	GB	1	1	4932373508	4002395351787
6	EU	1	1	4932364483 ¹	4002395337620
Reparationskit för QUIK-LOK-kabel		1	1	4931380758	4002395714551



¹ Heavy duty och syrafast. Går ej att reparera.

Vinkelborrtillsats för HDE 13 RQD

Omvandlar en rak HDE 13 RQD bormaskin från MILWAUKEE® till en vinkelborr.

Används mycket för att borra mellan fästen och i hörnen.

Chuck och handtag kan vridas 360°.

Ger två hastigheter: 1. Låg: farten minskar med 30 % vridmomentet ökar 50 %. 2. Hög: farten ökar med 50 %.

Beskrivning	Antal i förpackning	Orderkvantitet	Artikelnummer	EAN-kod
Vinkelborrtillsats	1	1	48062871	045242088812

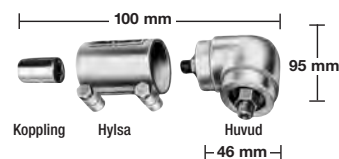

Huvud och handtag kan vinklas 360° och kan låsas i alla positioner.

Systemtillbehör - Mutterdragare















Beskrivning	Antal i förpackning	Orderkvantitet	Artikelnummer	EAN-kod
Låsstift – fyrkant. Hylsan lossnar inte om inte låsstiftet pressas in.	1	1	49170405	045242178919

Beskrivning	Antal i förpackning	Orderkvantitet	Artikelnummer	EAN-kod
Gummikappa till M18 CIW	1	1	49162754	045242320455
Gummikappa till M18 CHIW och M28 CHIW	1	1	49162763	045242324255
Gummikappa till M18 FMTIWP.	1	1	49162861	045242510146
Gummikappa till M18 FHIWP12 & M18 ONEFHIWP12	1	1	49162766	045242506415
Gummikappa till M18 FHIWF12, M18 ONEFHIWF12 & M18 ONEFHIWF34	1	1	49162767	045242506422
Gummikappa för M18 FIW2F & M18 FIW2P	1	1	4932478770	4058546360528
Gummikappa för M18 ONEFHIWF1	1	1	4932478760	4058546360429
Gummikappa för M18 FMTIW2F & M18 FMTIW2P	1	1	4932478771	4058546360535
Gummikappa för M12 FIWF	1	1	4932478758	4058546360405



Borrhammare - Systemtillbehör

Chuckadapter till borrhammare

Verktysfäste	Fäste	ID-nr. 4932	EAN-kod 4002395	
①  FIXTEC	SDS-Plus	379877	346561	① 
②  FIXTEC	SDS-Plus	399152	357628	② 
③  FIXTEC	SDS-Plus	352299	369584	③ 
④  FIXTEC	1/2" x 20 UNF	371807	344710	④ 
⑤  FIXTEC	1/2" x 20 UNF	399154	357635	⑤ 
Passar till PLH 16 QEX, V28 HX, V18 HX, PLH 26 QEX, PH 30 Power X, KH 26 XE, KH 24 XE, KH 28 Super XE, BH 26 LXE och PH 26 X.				
⑥  SDS-Plus	1/2" x 20 UNF	367438	337668	⑥ 
Chuckadapter med direkt bitsfäste (1/4" Hex). för skruvbits. Gängat hus gör att adaptern kan spännas på chucken och sitter därmed stabilt.				
⑦  SDS-Plus	1/2" x 20 UNF	367166	334438	⑦ 
Chuckadapter med skruv.				

Kuggkranschuckar

Chuck max. kapacitet (mm)	Bitsfäste	Låsanordning	Låsskruv	Borrmaskin	Slagbormaskin	Batteridrivna bormaskin	Chuck nyckel	Antal i förpackning	Orderkvantitet	Artikelnummer	EAN-kod
1.5-13	1/2" x 20	✓	✓	✓	✓	✓	A	1	1	4932267980	4002395300488
3.0-16	Avsmalning B16		✓				C	1	1	4932127010	4002395306169
3.0-16	M18x2.5	✓	✓	✓	✓		C	1	1	4932320014	4002395310784



Nyckelchuckar för specifika verktyg

Chuck max. kapacitet (mm)	Bitsfäste	Passar borskrudragare	Låsskruv	Chuck nyckel	Antal i förpackning	Orderkvantitet	Artikelnummer	EAN-kod
1.0-10	3/8" x 24	HDE 6 RQ	✓	H	1	1	48660817	045242155705
2.0-13	1/2" x 20	HDE 13 RQD	✓	K	1	1	48661355	045242156542



Kuggkranschuckar med 1/4" Hex fäste

Chuck max. kapacitet (mm)	Bitsfäste	Batteridrivna bormaskin	Chucknyckel	Antal i förpackning	Orderkvantitet	Artikelnummer	EAN-kod
1.0-10	1/4" Hex	✓	A	1	1	4932314867	4002395300112



Chucknyckel

Beskrivning	Typ	Ref. Nr.	Antal i förpackning	Orderkvantitet	Artikelnummer	EAN-kod
① Chucknyckel	A	S2A	1	1	4932221378	4002395302765
	B	S2AT	1	1	4932310612	4002395309177
	C	S3T	1	1	4932221379	4002395306381
	D	S14	1	1	4932304684*	4002395300105
	E	S4	1	1	4932221380	4002395306398
	G	S2	1	1	4932319995	4002395303724
	H		1	1	48663350	045242157600
	J		1	1	48663240	045242157501
	K		1	1	48663280	045242157556
② Fäste morsekona Nr. 3 adapter för chuck med B16-fäste	MT3 - B16		1	1	4932117042	4002395305834
Losstagnings-verktyg för morsekona. DIN 317 storlek 3			1	1	4932604226	4002395311248



* så länge lagret räcker

Snabbchuckar

Snabbchuckar

Chuck max. kapacitet (mm)	Fäste	Låsanordning	Låsskruv	Bormaskin	Slagbormmaskin	Batteridrivnen bormaskin	Antal i förpackning	Orderkvantitet	Artikelnummer	EAN-kod
1.0-10	3/8" x 24		✓	✓		✓	1	1	4932349457	4002395318155
1.0-10	1/2" x 20	✓	✓	✓	✓	✓	1	1	4932364382	4002395337675
1.5-13	1/2" x 20	✓		✓	✓	✓	1	1	4932376531	4002395346332
1.5-13	1/2" x 20	✓	✓	✓	✓	✓	1	1	4932376533	4002395346349
1.5-13	1/2" x 20	✓		✓	✓	✓	1	1	4932364265 ¹	4002395334056
1.5-13	1/2" x 20	✓	✓	✓	✓	✓	1	1	4932364267	4002395334070



¹ Industrial quality

Snabbchuckar för maskiner med FIXTEC (spindellåsning)

Chuck max. kapacitet (mm)	Fäste	Låsanordning	Låsskruv	Bormaskin	Slagbormmaskin	Batteridrivnen bormaskin	Antal i förpackning	Orderkvantitet	Artikelnummer	EAN-kod
1.0-10	3/8" x 24	✓	✓	✓	✓	✓	1	1	4932371018	4002395339365
1.0-10	1/2" x 20	✓	✓	✓	✓	✓	1	1	4932372443	4002395345458
1.5-13	1/2" x 20	✓	✓	✓	✓	✓	1	1	4932371913	4002395345366
1.5-13	3/8" x 24	✓	✓	✓	✓	✓	1	1	4932399492	4002395361137
1.5-13	9/16" x 18	✓	✓	✓	✓	✓	1	1	4932478806 ¹	4058546360887



¹ Fits M18 FDD(2)/ M18 FPD(2)

Industrisnabbchuckar till slagbormmaskiner

Fäste	Låsanordning	Bormaskin	Slagbormmaskin	Batteridrivnen bormaskin	Antal i förpackning	Orderkvantitet	Artikelnummer	EAN-kod
1.0-13	1/2" x 20	✓	✓	✓	1	1	4932364266	4002395334063



Snabbchuckar för specifika verktyg

Chuck max. kapacitet (mm)	Fäste	Mas- skin spe- cifik	Låsan- ordning	Borm- maskin	Låsskruv	Antal i förpackning	Order- kvantitet	Artikel- nummer	EAN-kod
①	1.0-10	1/2" x 20	HDE 10 RQX		✓	1	1	48661520	045242156795
①	1.5-13	1/2" x 20	HDE 13 RQX		✓	1	1	42660755	4002395891436
②	1.5-13	FIXTEC		✓	✓	1	1	4932399214	4002395358236
③	1.0-10	FIXTEC	M12 BDDX		✓	1	1	4932430444	4002395381050



Vinkelslip - Systemtillbehör

Beskrivning	Passar 115 mm vinkel-slipar	Passar 125 mm vinkel-slipar	Passar 150 mm vinkel-slipar	Passar 180 mm vinkel-slipar	Passar 230 mm vinkel-slipar	Antal i förpackning	Order- kvantitet	Artikel- nummer	EAN-kod
① Flänsmutter M14	✓	✓	✓	✓	✓	1	1	4932345628	4002395313105
② Flänsbricka	✓	✓	✓	✓	✓	1	1	4932449324	4002395245185
③ Haknyckel	✓	✓	✓	✓	✓	1	1	4932367712	4002395338467
④ Fast nyckel SW 17/24	✓	✓	✓	✓	✓	1	1	4932345710	4002395307722
⑤ Tappnyckel böjd. För stålborstar				✓	✓	1	1	4932371469	4002395342181
⑥ Dammskyddsnet till luftspalter skyddar motorn från slipdamm		✓	✓			1	1	4932329397	4002395303892
				✓	✓	2	1	4932326525	4002395303311
Sidohandtag	✓	✓	✓			1	1	4932409546	4002395370870
				✓	✓	1	1	4931433531	4002395889259
⑦ Anti-vibration sidohandtag	✓	✓	✓	✓ ¹		1	1	4932399991	4002395366507
				✓	✓	1	1	4932399992	4002395366514
Handskydd						1	1	4932378478	4002395347353
Flänsmutterset. Endast för AGV 16- 180 QXC		Lämplig för WS 2300 (Australien)				3	1	4932351632	4002395321636
Innehåller: Flänsmutter M14 (4932345629). Flänsbricka (4932371404). Stor flänsmutter (4932367952)									

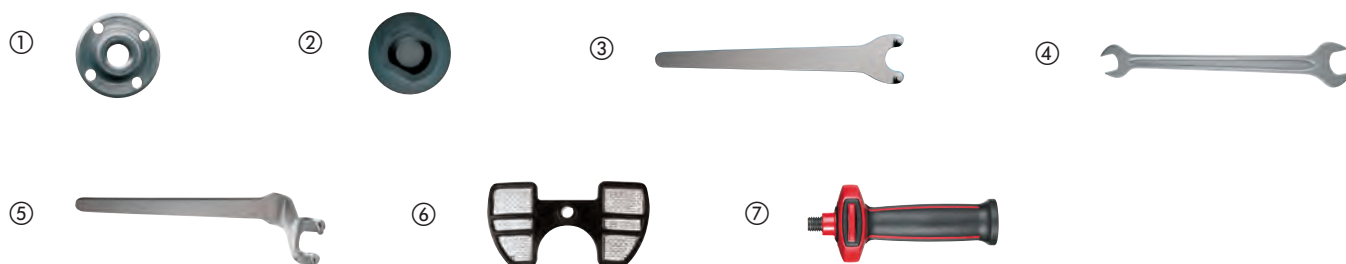

Flexibla stödtallrikar

Beskrivning	Hålstor- lek (mm)	Ø (mm)	Passar 115 mm vinkel- slipar	Passar 125 mm vinkel- slipar	Passar 180 mm vinkel- slipar	Passar 230 mm vinkel- slipar	Antal i förpackning	Order- kvantitet	Artikel- nummer	EAN-kod
Flexibla stödtallrikar.	14.2	110	✓				1	1	4932345760	4002395313488
Komplett med flänsmutter M14 för alla vinkelslipar.	14.2	125		✓			1	1	4932345761	4002395313495
	14.2	170			✓		1	1	4932345758	4002395313501
	22.2	170			✓		1	1	4932352744	4002395374021
Ersättningsflänsmutter M14			✓	✓	✓	✓	1	1	4932345627	4002395313112

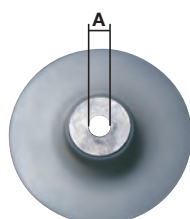

Dammskydd

Beskrivning	Passar 115 mm vinkel-slipar	Passar 125 mm vinkel-slipar	Passar 180 mm vinkel-slipar	Passar 230 mm vinkel-slipar	Antal i förpackning	Order-kvantitet	Artikel-nummer	EAN-kod
<p>① Dammskydd – DEC 125. 100% verktygsfri koppling till Ø 115 – 125 mm AG(V) 12, AGV 15 och FUEL[™] vinkelslipar. Verktygslös djupjustering från 5 – 28 mm. Kapguide med indikatorer för maximal kontroll. Klick-system för smidig koppling till MILWAUKEE[®]s M-klass dammsugare.</p>	✓	✓			1	1	4932430467	4002395381289
<p>② Dammsug – DEG 125. 100% verktygsfri koppling till Ø 125 mm AG(V) 12, AGV 15 och FUEL vinkelslipar. Levereras med extra handtag. Magnetisk avtagbar frontlucka för optimal åtkomst i hörn och nära väggar. Klick-system för smidig koppling till MILWAUKEE[®] M-klass dammsugare. Levereras med extra borste 4931448429</p>		✓			1	1	4932430468	4002395381296
<p>③ Spånbrötskydd för kapning - DEC 230. 100% verktygsfri koppling till Ø 180 - 230 mm AG 22, verktygslös djupjustering från 5 - 60 mm. Kapguide i massivt stål för att förhindra vridning under kapning. Skyddet passar MILWAUKEE[®] M-Class med en unikt klick-system adapter som levereras med dammsugaren.</p>			✓	✓	1	1	4932459340	4058546010010
<p>③ Spånbrötskydd för kapning - DEC 230 K. 100% verktygsfri koppling till Ø 180 - 230 mm AG21, AGV 22, AG 24, AGVK 24 och FUEL[™] vinkelslipar. Passar inte till LAG: er utrustade med autobalancer. Verktygslös djupjustering från 5 - 60 mm. Kapguide i massivt stål för att förhindra vridning under kapning. Skyddet passar MILWAUKEE[®] M-Class med en unikt klick-system adapter som levereras med dammsugaren.</p>			✓	✓	1	1	4932459341	4058546010027



Slipstiftmaskiner - Systemtillbehör

Beskrivning	Passar slipmaskiner	Antal i förpackning	Orderkvantitet	Artikelnummer	EAN-kod
Precisionshylsa till fräsmaskin Ø3 mm.	DGL 34,DGL 30 E, DG 30 E,PSG 12, PSG 14.4 PP,HD18 SG	1	1	4932308974	4002395309092
Ø 3 mm spännhylsa	M18 FDG	1	1	4932471202	4058546288303
Precisionshylsa till fräsmaskin Ø 6 mm	PSG 14.4 PP,HD18 SG, PSG 12,DG 30 E, DGL 30 E,DGL 34	1	1	4932313192	4002395302833
Ø 6 mm spännhylsa	DG 7 E	1	1	4931391453	4002395734818
Ø 6 mm spännhylsa	DG 14-50 Q	1	1	48660978	045242155620
Precisionshylsa till fräsmaskin Ø8 mm	DGL 34,DGL 30 E, DG 30 E,PSG 12, PSG 14.4 PP,HD18 SG, V 28 SG	1	1	4932313190	4002395302840
Ø 8 mm spännhylsa	DG 7 E	1	1	4931391452	4002395734801
Precisionshylsa till fräsmaskin Ø 6,35 mm (1/4")	DGL 34,DGL 30 E, DG 30 E,PSG 12, PSG 14.4 PP,HD18 SG	1	1	4932313194	4002395302857
① Gummikappa till M12 FDGA	M12 FDGA	1	1	4932478759	4058546360412



Systemtillbehör - Plåtsaxar

Beskrivning	Passar plåtsaxar	Antal i förpackning	Orderkvantitet	Artikelnummer	EAN-kod
Stämpelkniv 4-sidigt vändskär	PPS 12	1	1	4932308837	4002395311583
Underskär 4-sidigt vändskär	KS 2.5,S 2.5	1	1	4932430171	4002395378326
	PPS 12	1	1	4932308838	4002395309085
Underskär center	SMC 1.2 Q	1	1	48440150	045242140701
Underskär vänster	SMC 1.2 Q	1	1	48440160	045242140756
Underskär höger	SMC 1.2 Q	1	1	48440170	045242140800
Insex 3/32"	SMC 1.2 Q	1	1	49960070	045242221554
Sats med utbytesskär.	SMC 1.2 Q	1	1	48080500	045242089253



Systemtillbehör - Nibblingsmaskiner

Beskrivning	Passar nibblare	Antal i förpackning	Orderkvantitet	Artikelnummer	EAN-kod
Stans	KN 2 PN 14.4, PN 12,N 2	1	1	4932430172	4002395378333
Dyna	KN 2 PN 14.4, PN 12,N 2	1	1	4932279565	4002395308521
Specialdyna. För korrugerad- och trapetsplåt, max tjocklek 1,5 mm	KN 2 PN 14.4, PN 12,N 2	1	1	4932279498	4002395308514



Polermaskin - systemtillbehör

Premiumtillbehör Polering - Rondeller

NYHET

Modell Variant	Ø (mm)	Tjocklek (mm)	Antal i förpackning	Order- kvantitet	Artikel- nummer	EAN-kod
Polerrondell Röd Hård 140 / 20 mm	140	20	2	1	4932492310	4058546416775
Polerrondell Röd Hård 160 / 20 mm	160	20	2	1	4932492316	4058546416836
Polerrondell Gul Mjuk 140 / 20 mm	140	20	2	1	4932492319	4058546416867
Polerrondell Blå Ultramjuk 140 / 20 mm	140	20	2	1	4932492312	4058546416799
Polerrondell Gul Mjuk 160 / 20 mm	160	20	2	1	4932492321	4058546416881
Polerrondell Röd Hård 140 / 25 mm	140	25	2	1	4932492318	4058546416850
Polerrondell Gul Mjuk 140 / 25 mm	140	25	2	1	4932492311	4058546416782
Polerrondell Blå Ultramjuk 140 / 25 mm	140	25	2	1	4932492317	4058546416843
Polerrondell Blå Ultramjuk 160 / 20 mm	160	20	2	1	4932492320	4058546416874



Premiumtillbehör Polering - Polerduk

NYHET

Modell Variant	Längd (mm)	Bredd (mm)	Antal i förpackning	Order- kvantitet	Artikel- nummer	EAN-kod
Polerduk Röd 40 x 40 mm	40	40	2	1	4932492306	4058546416737
Polerduk Gul 40 x 40 mm	40	40	2	1	4932492307	4058546416744
Polerduk Blå 40 x 40 mm	40	40	2	1	4932492308	4058546416751



Premiumtillbehör Polering - Polerrondell

NYHET

Modell Variant	Antal i förpackning	Order- kvantitet	Artikel- nummer	EAN-kod
Polermedel Röd Grov 1 l.	1	1	4932492300	4058546416676
Polermedel Gul Fin 1 l.	1	1	4932492301	4058546416683
Polermedel Blå Ultrafin 1 l.	1	1	4932492302	4058546416690



Premium poleringstillbehör - kardborrfäste Ø 125 mm

Beskrivning	Ø (mm)	Höjd (mm)	Antal i förpackning	Orderkvantitet	Artikelnummer	EAN-kod
<p>Stödtallrik med M14-gänga. Platt design med utmärkt flexibilitet. Låg vibrationsnivå ger perfekt arbete på alla raka och formade ytor</p> <p>①</p>	125		1	1	4932430394	4002395380558
<p>Lammullshätta. Premium kvalitet för lång livslängd. Integrerat SOFT Touch lager för perfekt anpassning till rak eller formad yta. För finishing av gammal och ny färg</p> <p>②</p>	135	25	1	1	4932430395	4002395380565
<p>Putsduk i microfiber. Supermjuk putsduk i microfiber. Med god absorberingsförmåga passar duken perfekt för slutfinish på känsliga ytor. Kan tvättas i maskin på 30° utan mjukrengöringsmedel.</p> <p>③</p>	400 x 400		1	1	4932430398	4002395380596

①



②



③



Poleringstillbehör - kardborrfäste Ø 150 mm

Beskrivning	Ø (mm)	Höjd (mm)	Antal i förpackning	Orderkvantitet	Artikelnummer	EAN-kod
<p>Stödtallrik. Applikation: För användning tillsammans med polersvamp och lammullshätta. Med M14 kardborrfäste. Kraftig kvalitet med mjukt och flexibelt skumskikt.</p> <p>①</p>	150	25	1	1	4932373161	4002395347285
<p>Filtskiva. Finishing för lacker, för icke-järnhaltiga metaller och rostfritt stål. Kan användas med polermedel.</p> <p>②</p>	150	25	1	1	4932373163	4002395347902
<p>Lammullshätta. Finishing/polering för hög glans</p> <p>③</p>	150	25	1	1	4932373164	4002395347926
<p>Polersvamp. Uppolering av skadad lack</p> <p>④</p>	150	50	1	1	4932373165	4002395347940
<p>Polersvamp. Efterpolering av lack</p> <p>⑤</p>	150	50	1	1	4932373186	4002395347964

①



②



③



④



⑤



Detaljpolering

Beskrivning	Ø (mm)	Höjd (mm)	Antal i förpackning	Orderkvantitet	Artikelnummer	EAN-kod
① Stödtallrik med M9 x 0,75 gänga. Kardborrefäste. För användning tillsammans med polersvamp eller sandpapper	76		1	1	4932430488	4002395381494
② Polersvamp – hård (gul). Med grov skumstruktur för djupa repor. Används tillsammans med stödtallrik	75	25	1	1	4932430489	4002395381500
③ Polersvamp – mjuk (vit). Mycket mjuk polersvamp med fin skumstruktur. För att ta bort lätta repor. Används tillsammans med stödtallrik	80	25	1	1	4932430490	4002395381517
④ Lammullshätta. Används tillsammans med stödtallrik	80		1	1	4932430838	4002395385003
⑤ Fiber stödtallrik. M9 x 0,75. Räfflad gänga för grovslipning, såsom att ta bort rost. Idealisk för slipning i små eller besvärliga utrymmen	46		1	1	4932430492	4002395381531

①



②



③



④



⑤



Systemtillbehör - slipmaskin

Excenterslip

Beskrivning	Ø (mm)	Passar excenterslip-maskin	Antal i förpackning	Orderkvantitet	Artikelnummer	EAN-kod
① Slipplatta Ø 125 mm, 8 hål. Kompletterad med gummiring	125	ROS 125 E	2	1	4932430091	4002395377527
① Slipplatta, Ø 150 mm, 6 hål. Kompletterad med gummiring	150	TXE 150,ROS 150 E	2	1	4932357591	4002395343317
		ROS 150 E-2			4932430145	4002395378067
Clean Line Dammutsugning. Hållare och damppåsar	125	ROS 125 E	1	1	4931435448	4002395889563
	150	ROS 150	1	1	4931435911	4002395874729
Pappersdampåsar till 4932345544		TXE 150,TX 125, ROS 150 E	5	1	4931442873	4002395247882
Hållare till damppåse 4932313096	125/150	ROS 150 E, TXE 150	1	1	4931329719	4002395610938
② Lammullshätta. Finishing/polering för hög glans	150	ROS 150,ROS 150 E, TXE 150	1	1	4932373164	4002395347926
③ Lammullshätta. Premium kvalitet för lång livslängd. Integrerat SOFT Touch lager för perfekt anpassning till rak eller formad yta. För finishing av gammal och ny färg	135	TX 125,ROS 125 E	1	1	4932430395	4002395380565
④ Hård polersvamp. Uppolering av skadad lack	150	TXE 150,ROS 150 E, ROS 150	1	1	4932373165	4002395347940
⑤ Polersvamp – hård. Med grov skumstruktur för maximal borttagning av rekonditionering, djupa repor och väderbiten lack	145	TX 125,ROS 125 E	1	1	4932430396	4002395380572

①



②



③



④



⑤



Excenterslipmaskin

Beskrivning	Passar planslipmaskin	Antal i förpackning	Orderkvantitet	Artikelnummer	EAN-kod
Pappersdampåsar till 4932345544	VSS 20, VSSE 20, VSS 22, VSSE 22, VS 230, VSS 260, VSSE 260	5	1	4931442873	4002395247882



Deltaslip

Beskrivning	Passar deltaslipmaskiner	Antal i förpackning	Orderkvantitet	Artikelnummer	EAN-kod
Dampåse. Tillverkad av slitstarkt tyg	VS 11 D, FS 2, FS 2 D	1	1	4932351675	4002395320103



Bandslipmaskiner

Beskrivning	Passar bandslip	Antal i förpackning	Orderkvantitet	Artikelnummer	EAN-kod
Dampåse (tillbehör)	BS 100 S, BS 100 LE	1	1	4932336597	4002395311026
Klämmor till MILWAUKEE® bandslipmaskin.		2	1	4932459653	4058546028251



Systemtillbehör - Bandsåg

Skydd till bandsågsblad

Säkerhet - Skyddar användaren från skador genom att förhindra åtkomst till bladet
 Jobsite Armor™- kompositmaterial absorberar slag och skyddar verktyget
 Dammskydd - Skyddar knivspåret från att skräp kommer in i verktyget och påverkar övergripande prestanda
 Verktygsfri installation och borttagning inom en sekund
 Förlänger livslängden på bladet genom att skydda den från yttre föremål



Beskrivning	Antal i förpackning	Orderkvantitet	Artikelnummer	EAN-kod
① Bandsågsfodral till HD18 BS	1	1	4932471458	4058546290863
② Bandsågskydd till M18 FBS85	1	1	4932472241	4058546326371
③ Bandsågsfodral till M18 CBS125 & BS 125	1	1	4932471459	4058546290870



Systemtillbehör - cirkelsågar

Beskrivning	Passar cirkelsågar	Antal i förpackning	Orderkvantitet	Artikelnummer	EAN-kod
Utsugningshållare.	PCS 55	1	1	4932369282	4002395338412
Tappnyckel böjd. För 80 och 100 mm stålborstar.	CS 55, HK 46 N, SCS 65 Q, CS 75, PCS 55, HKS 75, HK 75 A, HKS 85, PMS 18	1	1	4932371469	4002395342181
Parallellanslag	SCS 65 Q	1	1	49224146	045242181896
Transportväska i plast	SCS 65 Q	1	1	201672001	4002395840519
① Utsugskåpa till MS216 kap-/gersåg		1	1	4932430005	4002395376667
Klämmor för styrskena		2	1	4932479068	4058546368623
Koppling till styrskena		1	1	4932479069	4058546368630
Kantremsa för styrskena		1	1	4932479070	4058546368647
Väska till styrskenor		1	1	4932479071	4058546368654
Ersättningsremsa med låg friktion		1	1	4932479072	4058546368661
800 mm styrskena		1	1	4932479065	4058546368593
1,4 m styrskena i aluminium		1	1	4932479066	4058546368609
2,7 m styrskena		1	1	4932479067	4058546368616



Systemtillbehör - Lamellfräs

Beskrivning	Passar lamellfräs	Antal i förpackning	Orderkvantitet	Artikelnummer	EAN-kod
Notfräs	LF 650 PJ 710	1	1	4932361072	4002395326679
Ramhållare för dammpåse 4931443873	LF 650 PJ 710	1	1	4931442872	4002395247899
Pappersdammpåsar till 4932345544	LF 650 PJ 710	5	1	4931442873	4002395247882
Dammsugarslangshylsa.	LF 650 PJ 710	1	1	4932345712	4002395305551



Systemtillbehör - Hyvlar

Beskrivning	Alla hyvlar 82 & 102 mm	Antal i förpackning	Orderkvantitet	Artikelnummer	EAN-kod
Parallellanhåll	✓	1	1	4932274071*	4002395300358
Hopfällbart djupanslag. För alla hyvlar utom H500 / PR 1.6-82	✓	1	1	4932274069	4002395300129

Hyvelskär

Beskrivning	Bredd (mm)	Passar hyvlar	Antal i förpackning	Orderkvantitet	Artikelnummer	EAN-kod
2 vändbara hyvelskär i hårdmetall. För hårt och mjukt trä	82 mm	M18 BP, H 500, H 750	2	1	4932273484	4002395300150
	102 mm	HB 750, HBE 800	2	1	4932316243	4002395300167



Frässatts

Beskrivning	Antal i förpackning	Orderkvantitet	Artikelnummer	EAN-kod
12-delars frässatts - 8 mm fäste	12	1	4932451668	4002395275564



Skog och trädgård - systemtillbehör

Kedjesågar

Beskrivning	kerf [mm]	Drivlänkar	Sågkedjedelning (pitch)	Antal i förpackning	Orderkvantitet	Artikelnummer	EAN-kod
16" / 406.4 mm sågkedja	1.1	56	9.5 (3/8")	1	1	4932464873	4058546228187
12" / 304.8 mm sågkedja	1.1	45	9.5 (3/8")	1	1	4932471385	4058546290139
10" / 254 mm sågkedja	1.1	40	9.5 (3/8")	1	1	4932471329	4058546289577
6"/152 mm sågkedja	1.1	28	9.5 (3/8")	1	1	4932478427	4058546346188



Systemtillbehör - Grästrimmer

Beskrivning	Antal i förpackning	Orderkvantitet	Artikelnummer	EAN-kod
2 mm x 45 m trimmertråd	1	12	49162712	045242493906
2.4 mm x 76 m trimmertråd	1	10	49162713	045242493913
Ersättnings trimmerspole med automatisk matning (innehåller tråd 49162712)	1	1	49162714	045242006458



Edger

Ersättningskantblad som passar M18 FOPH-EA kanttrimmertillsats. 20,3 cm / 203 mm bladlängd.

Beskrivning	Längd (mm)	Antal i förpackning	Orderkvantitet	Artikelnummer	EAN-kod
Kantblad - 1 st	203	1	1	4932471330	4058546289584



Knivblad till gräsklippare

Ersättningsblad till gräsklippare M18 F2LM53

Beskrivning	Antal i förpackning	Orderkvantitet	Artikelnummer	EAN-kod
Skyddsöverdrag till gräsklippare 21" / 53 cm	1	1	4932479821	4058546376154



Skyddsöverdrag till gräsklippare

För att passa M18 F2LM53

Beskrivning	Antal i förpackning	Orderkvantitet	Artikelnummer	EAN-kod
① Knivblad till gräsklippare 21" / 53 cm	1	1	4932479818	4058546376123
② Högpresterande knivblad 21" / 53 cm	1	1	4932479819	4058546376130



Pressverktyg - systemtillbehör

Pressbackar för M18™ FORCE LOGIC™ HCCT

Typ	Form	Storlek på kabelsko (mm²)	Avtrycks kod	Beskrivning	Antal i förpackning	Order-kvantitet	Artikel-nummer	EAN-kod
① NF C 20-130 för att pressa kabelskor av koppar	Hex	16	16	NF22 Cu 16	1	1	4932451733	4002395276837
		25	25	NF22 Cu 25	1	1	4932451734	4002395276844
		35	35	NF22 Cu 35	1	1	4932451735	4002395276851
		50	50	NF22 Cu 50	1	1	4932451736	4002395276868
		70	70	NF22 Cu 70	1	1	4932451737	4002395276875
		95	95	NF22 Cu 95	1	1	4932451738	4002395276882
		120	120	NF22 Cu 120	1	1	4932451739	4002395276899
		150	150	NF22 Cu 150	1	1	4932451740	4002395277506
		185	185	NF22 Cu 185	1	1	4932451741	4002395277513
		240	240	NF22 Cu 240	1	1	4932451742	4002395277520
		300	300	NF22 Cu 300	1	1	4932451743	4002395277544
② DIN 46235 för att pressa kabelskor av koppar och DIN 46267 anslutningar	Hex	6	5	DN22 Cu 6	1	1	4932464861	4058546228064
		10	6	DN22 Cu 10	1	1	4932464862	4058546228071
		16	8	DIN22 Cu 16	1	1	4932451744	4002395277551
		25	10	DIN22 Cu 25	1	1	4932451745	4002395277568
		35	12	DIN22 Cu 35	1	1	4932451746	4002395277575
		50	14	DIN22 Cu 50	1	1	4932451747	4002395277582
		70	16	DIN22 Cu 70	1	1	4932451748	4002395277599
		95	18	DIN22 Cu 95	1	1	4932451749	4002395278206
		120	20	DIN22 Cu 120	1	1	4932451750	4002395278213
		150	22	DIN22 Cu 150	1	1	4932451751	4002395278220
		185	25	DIN22 Cu 185	1	1	4932451752	4002395278237
240	28	DIN22 Cu 240	1	1	4932451753	4002395278244		
300	32	DIN22 Cu 300	1	1	4932451754	4002395278251		

①

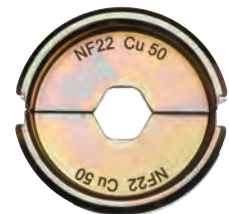

②

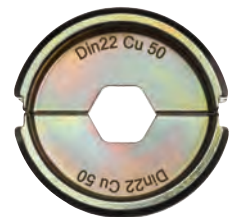

Pressbackar för M18™ FORCE LOGIC™ HCCT

Typ	Form	Storlek på kabelsko (mm²)	Avtrycks kod	Beskrivning	Antal i förpackning	Orderkvantitet	Artikelnummer	EAN-kod
③ För rörkabelskor och anslutningar	Hex	16	16	R22 Cu 16	1	1	4932451755	4002395278268
		25	25	R22 Cu 25	1	1	4932451756	4002395278275
		35	35	R22 Cu 35	1	1	4932451757	4002395278282
		50	50	R22 Cu 50	1	1	4932451758	4002395278299
		70	70	R22 Cu 70	1	1	4932451759	4002395278909
		95	95	R22 Cu 95	1	1	4932451760	4002395278916
		120	120	R22 Cu 120	1	1	4932451761	4002395278923
		150	150	R22 Cu 150	1	1	4932451762	4002395278930
		185	185	R22 Cu 185	1	1	4932451763	4002395278947
		240	240	R22 Cu 240	1	1	4932451764	4002395278954
④ För koppar (DIN 46234, DIN 46230, DIN 46341)	Halvrund	16	16	Q22 CU 16	1	1	4932451766	4002395278978
		25	25	Q22 CU 25	1	1	4932451767	4002395278985
		35	35	Q22 CU 35	1	1	4932451768	4002395278992
		50	50	Q22 CU 50	1	1	4932451769	4002395279609
		70	70	Q22 CU 70	1	1	4932451770	4002395279616
⑤ DIN Aluminium för att pressa kabelskor och anslutningar av aluminium (DIN 46329, 46267 Part 1 och 2, DIN EN 50182)	Hex	16/25	12	DIN22 AL 16/25	1	1	4932451771	4002395279623
		35	14	DIN22 AL 35	1	1	4932451772	4002395279630
		50	16	DIN22 AL 50	1	1	4932451773	4002395279647
		70	18	DIN22 AL 70	1	1	4932451774	4002395279654
		95/120	22	DIN22 AL 95/120	1	1	4932451775	4002395279661
		150	25	DIN22 AL 150	1	1	4932451776	4002395279678
		185	28	DIN22 AL 185	1	1	4932451777	4002395279685
240	32	DIN22 AL 240	1	1	4932451778	4002395279692		
⑥ Rörformade kabelskor och kontaktidon i koppar från L-serien	Hex	16	8	L22 Cu 16	1	1	4932464487	4058546224325
		25	10	L22 Cu 25	1	1	4932464488	4058546224332
		35	12	L22 Cu 35	1	1	4932464489	4058546224349
		50	14	L22 Cu 50	1	1	4932464490	4058546224356
		70	16	L22 Cu 70	1	1	4932464491	4058546224363
		95	18	L22 Cu 95	1	1	4932464492	4058546224370
		120	20	L22 Cu 120	1	1	4932464493	4058546224387
		150	22	L22 Cu 150	1	1	4932464494	4058546224394
		185	25	L22 Cu 185	1	1	4932464495	4058546224400
		240	28	L22 Cu 240	1	1	4932464496	4058546224417
⑦ För avrundning av triangelformade aluminium och koppar ledare	Rund	16	-	RU22 Cu/Al 16	1	1	4932451780	4002395276912
		35/25	-	RU22 Cu35/AL25	1	1	4932451781	4002395276929
		50/35	-	RU22 Cu50/AL35	1	1	4932451782	4002395276936
		70/50	-	RU22 Cu70/AL50	1	1	4932451783	4002395276943
		95/70	-	RU22 Cu95/AL70	1	1	4932451784	4002395276950
		120/95	-	RU22 Cu120/AL95	1	1	4932451785	4002395276967
		150/120	-	RU22 Cu150/AL120	1	1	4932451786	4002395276974
		185/150	-	RU22 Cu185/AL150	1	1	4932451787	4002395276981
		240/185	-	RU22 Cu240/AL185	1	1	4932451788	4002395276998
		300/240	-	RU22 Cu300/AL240	1	1	4932451789	4002395277605
⑧ C-press	Oval	10	-	C22 Cu 10/C4	1	1	4932464863	4058546228088
		16	-	C22 Cu 16/C5	1	1	4932464864	4058546228095
		25	-	C22 Cu 25/C6	1	1	4932464865	4058546228101
		35	-	C22 Cu 50/C8C9	1	1	4932464866	4058546228118
⑨ Låda för pressbackar					1	1	4932459339	4058546010003

③

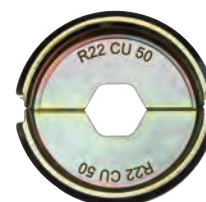

④

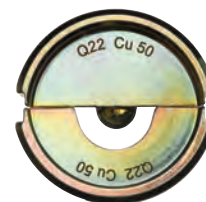

⑤



⑥

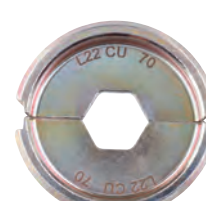

⑦



⑧



⑨



Pressbackar för M18™ FORCE LOGIC™ HCCT 109/42

Typ	Form	Storlek på kabelsko (mm ²)	Avtrycks kod	Beskrivning	Antal i förpackning	Orderkvantitet	Artikelnummer	EAN-kod
① DIN Aluminium för att krimpa kabelskor av Aluminium och anslutningar (DIN 46329, 46267 Part 1 och 2, DIN EN 50182)	Hex	16/25	12	DIN13 AL 16/25	1	1	4932459506	4058546026783
		35	14	DIN13 AL 35	1	1	4932459507	4058546026790
		50	16	DIN13 AL 50	1	1	4932459508	4058546026806
		70	18	DIN13 AL 70	1	1	4932459509	4058546026813
		95/120	22	DIN13 AL 95/120	1	1	4932459510	4058546026820
		150	25	DIN13 AL 150	1	1	4932459511	4058546026837
		185	28	DIN13 AL 185	1	1	4932459512	4058546026844
		240	32	DIN13 AL 240	1	1	4932459513	4058546026851
② Rörformade kabelskor och kontaktdon i koppar från L-serien	Hex	16	8	L13 Cu 16	1	1	4932464500	4058546224455
		25	10	L13 Cu 25	1	1	4932464501	4058546224462
		35	12	L13 Cu 35	1	1	4932464502	4058546224479
		50	14	L13 Cu 50	1	1	4932464503	4058546224486
		70	16	L13 Cu 70	1	1	4932464504	4058546224493
		95	18	L13 Cu 95	1	1	4932464505	4058546224509
		120	20	L13 Cu 120	1	1	4932464506	4058546224516
		150	22	L13 Cu 120	1	1	4932464507	4058546224523
		185	25	L13 Cu 185	1	1	4932464508	4058546224530
		240	28	L13 Cu 240	1	1	4932464509	4058546224547
③ För avrundning av triangelformade aluminium och koppar ledare	Rund	16	-	RU13 Cu/AL16	1	1	4932459483	4058546011444
		35/25	-	RU13 Cu300/AL240	1	1	4932459484	4058546011451
		50/35	-	RU13 Cu50/AL35	1	1	4932459485	4058546011468
		70/50	-	RU13 Cu70/AL50	1	1	4932459486	4058546011475
		95/70	-	RU13 Cu95/AL70	1	1	4932459487	4058546011482
		120/95	-	RU13 Cu120/AL95	1	1	4932459488	4058546011499
		150/120	-	RU13 Cu150/AL120	1	1	4932459489	4058546011505
		185/150	-	RU13 Cu185/AL150	1	1	4932459490	4058546011512
		240/185	-	RU13 Cu240/AL185	1	1	4932459491	4058546011529
		300/240	-	RU13 Cu300/AL240	1	1	4932459492	4058546011536
④ Ändhylsa	Trapetsoid	16	-	AEH13 Cu 16	1	1	4932459515	4058546026875
		25	-	AEH13 Cu 25	1	1	4932459516	4058546026882
		35	-	AEH13 Cu 35	1	1	4932459517	4058546026899
		50	-	AEH13 Cu 50	1	1	4932459518	4058546026905
		70	-	AEH13 Cu 70	1	1	4932459519	4058546026912
		95	-	AEH13 Cu 95	1	1	4932459520	4058546026929
		120	-	AEH13 Cu 120	1	1	4932459521	4058546026936
		150	-	AEH13 Cu 150	1	1	4932459522	4058546026943
		185	-	AEH13 Cu 185	1	1	4932459523	4058546026950
		240	-	AEH13 Cu 240	1	1	4932459524	4058546026967
⑤ C-press	Oval	16	-	C13 Cu 16	1	1	4932459525	4058546026974
		25	-	C13 Cu 25	1	1	4932459526	4058546026981
		35	-	C13 Cu 35	1	1	4932459527	4058546026998
		50	-	C13 Cu 50	1	1	4932459528	4058546027001
		70	-	C13 Cu 70	1	1	4932459529	4058546027018
		10	-	C13 Cu 10	1	1	4932459530	4058546027025
		10-35	-	C13 Cu 10-35	1	1	4932459531	4058546027032
		25-50	-	C13 Cu 25-50	1	1	4932459532	4058546027049
⑥ H-press	Oval	35-70	-	C13 Cu 35-70	1	1	4932459533	4058546027056
		70	-	HAH13 Cu 70	1	1	4932459534	4058546027063
		95	-	HAH13 Cu 95	1	1	4932459535	4058546027070
		120	-	HAH13 Cu 120	1	1	4932459536	4058546027087
⑦ Dubbelpressade kabelskor	Oval	2x50	-	DP13 Cu 2x50	1	1	4932459537	4058546027094
		2x70	-	DP13 Cu 2x70	1	1	4932459538	4058546027100
		2x95	-	DP13 Cu 2x95	1	1	4932459539	4058546027117
⑧ Låda för M18 HCCT109/42 pressbackar (backar köpes separat)					1	1	4932464211	4058546221560

①



②

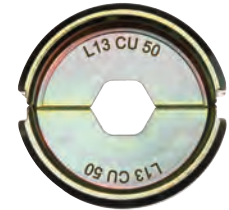

③



④



⑤

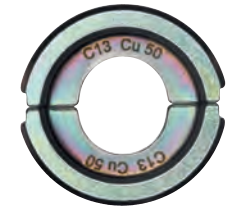

⑥



⑦



⑧



Pressbackar för M18™ HCCT 109/42

Typ	Form	Storlek på kabelsko (mm²)	Avtrycks kod	Beskrivning	Antal i förpackning	Orderkvantitet	Artikelnummer	EAN-kod
① NF C 20-130 för att krimpa kabelskor av koppar	Hex	16	16	NF13 Cu 16	1	1	4932459453	4058546011147
		25	25	NF13 Cu 25	1	1	4932459454	4058546011154
		35	35	NF13 Cu 35	1	1	4932459455	4058546011161
		50	50	NF13 Cu 50	1	1	4932459456	4058546011178
		70	70	NF13 Cu 70	1	1	4932459457	4058546011185
		95	95	NF13 Cu 95	1	1	4932459458	4058546011192
		120	120	NF13 Cu 120	1	1	4932459459	4058546011208
		150	150	NF13 Cu 150	1	1	4932459460	4058546011215
		185	185	NF13 Cu 185	1	1	4932459461	4058546011222
		240	240	NF13 Cu 240	1	1	4932459462	4058546011239
		300	300	NF13 Cu 300	1	1	4932459463	4058546011246
② DIN 46235 för att krimpa kabelskor av koppar och DIN 46267 anslutningar	Hex	16	8	DIN13 Cu 16	1	1	4932459465	4058546011260
		25	10	DIN13 Cu 25	1	1	4932459466	4058546011277
		35	12	DIN13 Cu 35	1	1	4932459467	4058546011284
		50	14	DIN13 Cu 50	1	1	4932459468	4058546011291
		70	16	DIN13 Cu 70	1	1	4932459469	4058546011307
		95	18	DIN13 Cu 95	1	1	4932459470	4058546011314
		120	20	DIN13 Cu 120	1	1	4932459471	4058546011321
		150	22	DIN13 Cu 150	1	1	4932459472	4058546011338
		185	25	DIN13 Cu 185	1	1	4932459473	4058546011345
		240	28	DIN13 Cu 240	1	1	4932459474	4058546011352
		300	32	DIN13 Cu 300	1	1	4932459475	4058546011369
③ För rörkabelskor och anslutningar	Hex	16	16	R13 Cu 16	1	1	4932459494	4058546011550
		25	25	R13 Cu 25	1	1	4932459495	4058546011567
		35	35	R13 Cu 35	1	1	4932459496	4058546011574
		50	50	R13 Cu 50	1	1	4932459497	4058546011581
		70	70	R13 Cu 70	1	1	4932459498	4058546011598
		95	95	R13 Cu 95	1	1	4932459499	4058546011604
		120	120	R13 Cu 120	1	1	4932459500	4058546011611
		150	150	R13 Cu 150	1	1	4932459501	4058546011628
		185	185	R13 Cu 185	1	1	4932459502	4058546011635
		240	240	R13 Cu 240	1	1	4932459503	4058546011642
		300	300	R13 Cu 300	1	1	4932459504	4058546026769
④ För koppar lödfria ledare (DIN 46234, DIN 46230, DIN 46341)	Halvrand	16	16	Q13 CU 16	1	1	4932459477	4058546011383
		25	25	Q13 CU 25	1	1	4932459478	4058546011390
		35	35	Q13 CU 35	1	1	4932459479	4058546011406
		50	50	Q13 CU 50	1	1	4932459480	4058546011413
		70	70	Q13 CU 50	1	1	4932459481	4058546011420
		95	95	Q13 CU 95	1	1	4932459482	4058546011437

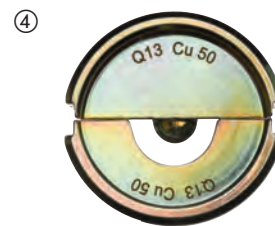
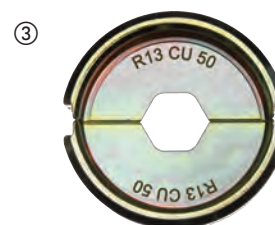
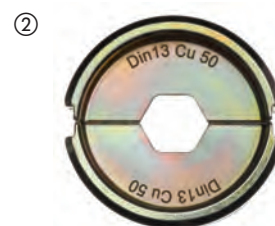
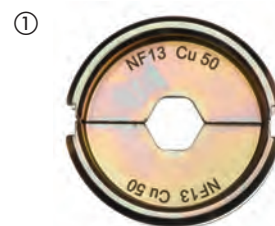

Pressbackssatser

Beskrivning	Antal i förpackning	Orderkvantitet	Artikelnummer	EAN-kod
① DIN22 Cu pressbacksats till M18 HCCT Förvaringsbox till pressbackar inkl. 11 pressbackar - 16, 25, 35, 50, 70, 95, 120, 150, 185, 240 & 300 mm²	11	1	4932471997	4058546298968
② DIN22 Al pressbacksats till M18 HCCT Förvaringsbox till pressbackar inkl. 9 pressbackar - 16/25, 35, 50, 70, 95/120, 150, 185, 240 & 300 mm²	9	1	4932471998	4058546298975
③ R22 Cu pressbacksats M18 HCCT Förvaringsbox till pressbackar inkl. 11 pressbackar - 16, 25, 35, 50, 70, 95, 120, 150, 185, 240 & 300 mm²	11	1	4932471999	4058546298982
④ DIN13 Cu pressbacksats till M18 HCCT109/42 Förvaringsbox inkl. 11 pressbackar - 16, 25, 35, 50, 70, 95, 120, 150, 185, 240 & 300 mm²	11	1	4932472000	4058546323967
⑤ DIN13 Al pressbacksats till M18 HCCT109/42 Förvaringsbox inkl. 9 pressbackar - 16/25, 35, 50, 70, 95/120, 150, 185, 240 & 300 mm²	9	1	4932472001	4058546323974
⑥ R13 Cu pressbacksats till M18 HCCT109/42 Förvaringsbox inkl. 11 pressbackar - 16, 25, 35, 50, 70, 95, 120, 150, 185, 240 & 300 mm²	11	1	4932472002	4058546323981

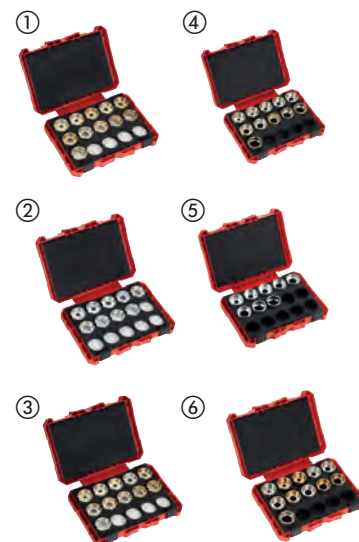

Systemtillbehör - Rörkapare / Kabelkapare för M12™

Beskrivning	Antal i förpackning	Orderkvantitet	Artikelnummer	EAN-kod
① Skärhjul till rörkap. Lämpade för kopparrör. Inte lämpade för plaströr eller rostfria stålrör	2	1	48380010	045242159710
② Kabelkapsblad	1	1	4932430070	4002395377312
PEX Blad till kabelsax C12 PPC	1	1	4931441978	4002395179268
Klinga till M12™ RAPTOR™ rörkap för rostfritt stål - 2 st	2	1	4932479243	4058546370374



Kabelsax - systemtillbehör

Systemtillbehör - Kabel kapblad för M18™ HCCAC / M18™ HCCS

Beskrivning	Antal i förpackning	Orderkvantitet	Artikelnummer	EAN-kod
① Käft för kabelsax och bladsats för att kapa stål	1	1	49162773	045242350070
② Ersättningsblad kabelsax	1	1	48440412	045242355235
① Käft för kabelsax och bladsats för att kapa koppar / aluminium	1	1	4932430839	4002395385010
② Ersättningsblad kabelsax, för koppar / aluminium.	1	1	4932464498	4058546224431
① Förstärkt kabelsaxkäke till M18 HCC	1	1	4932464867	4058546228125
② SWA ersättningsblad till M18 HCC	1	1	4932464868	4058546228132
① Käft inklusive blad för FSW-kabel	1	1	49162778	045242505722
② Blad för FSW-kabel	1	1	48442778	045242505739
① Käke och blad till EHS-kabel	1	1	49162777	045242505449
② Blad för EHS-kabel och stålvajer	1	1	48442777	045242505456



Kabelkapblad till M18 HCCT

Beskrivning	Antal i förpackning	Orderkvantitet	Artikelnummer	EAN-kod
Cu/Al standardkoppar- och aluminiumkabel käft för kabelsax	1	1	4932464497	4058546224424



Reservblad till M18™ FORCE LOGIC™ HCC75 kabelsax för markarbete

Beskrivning	Antal i förpackning	Orderkvantitet	Artikelnummer	EAN-kod
Reservblad till kabelsax M18 HCC75	1	1	49162774	045242486663

**Reservblad till kabelsax M18™ FORCE LOGIC™ HCC45**

Beskrivning	Antal i förpackning	Orderkvantitet	Artikelnummer	EAN-kod
ACSR blad till M18 HCC45	1	1	49162775	045242486632

**Skär till M18™ BLTRC gängstångskap**

Beskrivning	Antal i förpackning	Orderkvantitet	Artikelnummer	EAN-kod
Skär till M18™ BLTRC gängstångskap	2	1	4932471372	4058546290009

**M18 FUEL™ dragfjäder - systemtillbehör****Trumma med stålband till dragfjäder**

Beskrivning	Antal i förpackning	Orderkvantitet	Artikelnummer	EAN-kod
Trumma med 36 m x 3 mm stålband	1	1	48445176	4058546326432
Trumma med 72 m 3 mm stålband	1	1	48445178	4058546326449

**Trumma med icke ledande band till dragfjäder**

Beskrivning	Antal i förpackning	Orderkvantitet	Artikelnummer	EAN-kod
Trumma med 30 m glasfiberband	1	1	48445195	4058546326463
Trumma med 60 m glasfiberband	1	1	48445197	4058546326470



Hålstans - systemtillbehör

Systemtillbehör - Hålstansar och dynor

Lämplig för mjukt stål upp till 3 mm

Också lämplig för rostfri stål upp 2,5 mm



Ø (mm)	Standard PGM storlek	Standard ISO metrisk storlek	Antal i förpackning	Order- kvantitet	Stans		Dynor	
					Artikel- nummer	EAN-kod	Artikel- nummer	EAN-kod
16.2		M 16	1	1	4932430841	4002395385034	4932430913	4002395385751
20.4	PG 13.5	M 20	1	1	4932430842	4002395385041	4932430914	4002395385768
22.5	PG 16 1/2"		1	1	4932430843	4002395385058	4932430915	4002395385775
25.4		M 25	1	1	4932430844	4002395385065	4932430916	4002395385782
28.3	PG 21 1/2"		1	1	4932430845	4002395385072	4932430917	4002395385799
32.5		M 32	1	1	4932430846	4002395385089	4932430918	4002395385805
40.5		M 40	1	1	4932430847	4002395385096	4932430919	4002395385812
50.5		M 50	1	1	4932430848	4002395385102	4932430920	4002395385829
63.5		M 63	1	1	4932430849	4002395385119	4932430921	4002395385836

Dragbult 49162680 (för 16,2 och 20,4 mm) Ø 11,1 mm: kräver förborring med Ø 11.3 - 11.5 mm borrh.

Dragbult 49162681 Ø 19 mm: kräver förborring med Ø 19.5 - 20 mm borrh.

Beskrivning	Antal i förpackning	Order- kvantitet	Artikel- nummer	EAN-kod
Adapter för att använda Klauke®, Greenlee® och Alfras® hålstanssatsar	1	1	49162685	045242337965

Hydraulisk pump - systemtillbehör

1,8 meter förlängningskabel till fjärrkontrollen

Kompatibel med M18™ FORCE LOGIC™ hydrauliska pump

IP 67-klassad anslutning

Hon- och hanfäste för sammankopplingsbar förlängning upp till 7,3 m

Beskrivning	Antal i förpackning	Order- kvantitet	Artikel- nummer	EAN-kod
1,8 meter förlängningskabel till fjärrkontrollen	1	1	49122775	4058546326487



Hydraulolja

1 liter hydraulolja för M18™ FORCE LOGIC™ HUP700 hydraulisk pump

Säkerställer full prestanda och pålitlig användning i extrema miljöer från -18°C till 50°C

Beskrivning	Antal i förpackning	Order- kvantitet	Artikel- nummer	EAN-kod
Ersättningsolja M18 HUP700	1	1	4932472004	4058546324001



Korghängare

Kompatibel med M18™ FORCE LOGIC™ hydraulisk pump

Utdragbara stag med gummiskydd passar de flesta korgliftar på marknaden

Symmetriska lyftöglor för användning från båda sidorna

Håller pumpen i vågrätt läge medan den frigör utrymme inuti korgen

Standardlyftöglor

Öppen konstruktion gör det möjligt för användaren att komma åt batteriet

Beskrivning	Antal i förpackning	Order- kvantitet	Artikel- nummer	EAN-kod
Korghängare till M18 HUP700	1	1	49122776	045242535231



Expansionsverktyg - systemtillbehör

Expansionshuvud

Beskrivning	Rördiameter (mm)	Rörets vägg-tjocklek (mm)	Rörtryck (bar)	Lämplig	Antal i förpackning	Orderkvantitet	Artikelnummer	EAN-kod
PXPH9-144/8	9.9	1.1	4/8	M12, M18	1	1	4932430102	4002395377633
PXPH12I-14	12	1.7/ 1.8/ 2	6-10	M12, M18	1	1	4932352716	4002395373741
PXPH15N-14	14 / 15	2.5	6-10	M12, M18	1	1	4932352727	4002395373857
PXPH16I-1406	16	1.5/ 1.8	6	M12, M18	1	1	4932430103	4002395377640
PXPH16I-1410	16	1.8/ 2.0/ 2.2	10	M12, M18	1	1	4932352717	4002395373758
PXPH18N-14	17 / 18	2.5	6-10	M12, M18	1	1	4932352728	4002395373864
PXPH20I-1406	20	1.9/ 2.0/ 2.3	6, (8 bar - Ø 2.3 mm)	M12, M18	1	1	4932352718	4002395373765
PXPH20I-1410	20	2.8	10	M12, M18	1	1	4932352719	4002395373772
PXPH20I-2506	20	1.9/ 2.0/ 2.3	6, (8 bar - Ø 2.3 mm)	M18	1	1	4932352733	4002395373918
PXPH20I-2510	20	2.8	10	M18	1	1	4932352748	4002395374069
PXPH22N-14	22	3	6-10	M12, M18	1	1	4932352729	4002395373871
PXPH25I-1406	25	2.3	6	M12, M18	1	1	4932352720	4002395373789
PXPH25I-1410	25	3.5	10	M12, M18	1	1	4932352721	4002395373796
PXPH25I-2506	25	2.3	6	M18	1	1	4932352722	4002395373802
PXPH25I-2510	25	3.5	10	M18	1	1	4932352749	4002395374076
PXPH28N-14	28	4	6-10	M12, M18	1	1	4932352730	4002395373888
PXPH32I-1406	32	2.9	6	M12, M18	1	1	4932472273	4058546339197
PXPH32I-25	32	2.9/ 4.4	6-10	M18	1	1	4932352724	4002395373826
PXPH40I-2506	40	3.7	6	M18	1	1	4932352725	4002395373833
PXPH 40I - 2510	40	5.5	10	M18 FPXP	1	1	4932479581	4058546373757
PXPH 40I - 5606	40	3.7	6-10	M18 BLPXPL	1	1	4932451396	4002395160884
PXPH 50I - 25	50	4.6/ 6.9	6-10	M18 FPXP	1	1	4932479582	4058546373764
PXPH 50I - 5606	50	4.6	6-10	M18 BLPXPL	1	1	4932451397	4002395160891
PXPH 63I - 5606	63	5.8	6-10	M18 BLPXPL	1	1	4932451398	4002395158102
PXPH 75I - 5606	75	6.8	6-10	M18 BLPXPL	1	1	4932451399	4002395158119
Fett								
50 g. För smörjning av kon- och expanderhuvuden					1	1	4932352726	4002395373840
Smörja till expanderhuvud 40/50 mm								
Innehåller 150 g. För smörjning av M18 FPXP och 40/50 mm expanderhuvud					1	1	4932479835	4058546376291









Pressverktyg - Systemtillbehör

Presskäftar

Käftprofil	Passar följande rörleverantör	Storlek	Verktögs-kompatibilitet	Käftmodell	ID-nr. 4932	EAN-kod 4002395				
FF	Geberit FlowFit	16 - 40	M12	J12 16-40mm FlowFit	480981	4058546412661				
		16 - 40	M18	J18 16-40mm FlowFit	480982	4058546412678				
		50 - 75	M18	J18 50-75mm FlowFit	480983	4058546412685				
M	Geberit Mapress	12	M12	J12-M12 Geberit	480879	4058546411640				
		12	M18	J18-M12 Geberit	480885	4058546411701				
		15	M12	J12-M15 Geberit	480880	4058546411657				
		15	M18	J18-M15 Geberit	480886	4058546411718				
		18	M12	J12-M18 Geberit	480881	4058546411664				
		18	M18	J18-M18 Geberit	480887	4058546411725				
		22	M12	J12-M22 Geberit	480882	4058546411671				
		22	M18	J18-M22 Geberit	480888	4058546411732				
		28	M12	J12-M28 Geberit	480883	4058546411688				
		28	M18	J18-M28 Geberit	480889	4058546411749				
		35	M12	J12-M35 Geberit	480884	4058546411695				
35	M18	J18-M35 Geberit	480890	4058546411756						
G	Geberit Mepla	16	M12	J12-G16 Geberit	480891	4058546411763				
		16	M18	J18-G16 Geberit	480896	4058546411817				
		20	M12	J12-G20 Geberit	480892	4058546411770				
		20	M18	J18-G20 Geberit	480897	4058546411824				
		26	M12	J12-G26 Geberit	480893	4058546411787				
		26	M18	J18-G26 Geberit	480898	4058546411831				
		32	M12	J12-G32 Geberit	480894	4058546411794				
		32	M18	J18-G32 Geberit	480899	4058546411848				
		40	M12	J12-G40 Geberit	480895	4058546411800				
		40	M18	J18-G40 Geberit	480900	4058546411855				
		50	M18	J18-G50 Geberit	480901	4058546411862				
		63	M18	RJ18-G63 Geberit (requires ring jaw adaptor RJA - Geberit)	480966	4058546412517				
		75	M18	RJ18-G75 Geberit (requires ring jaw adaptor RJA - Geberit)	480967	4058546412524				
B	Connex & Bänninger MaxiPro >B< Press	1/4"	M12	J12-B 1/4"	493155	4058546480264				
		1/4"	M18	J18-B 1/4"	493163	4058546480349				
		3/8"	M12	J12-B 3/8"	493156	4058546480271				
		3/8"	M18	J18-B 3/8"	493164	4058546480356				
		1/2"	M12	J12-B 1/2"	493157	4058546480288				
		1/2"	M18	J18-B 1/2"	493165	4058546480363				
		5/8"	M12	J12-B 5/8"	493158	4058546480295				
		5/8"	M18	J18-B 5/8"	493166	4058546480370				
		3/4"	M12	J12-B 3/4"	493159	4058546480301				
		3/4"	M18	J18-B 3/4"	493167	4058546480387				
		7/8"	M12	J12-B 7/8"	493160	4058546480318				
		7/8"	M18	J18-B 7/8"	493168	4058546480394				
		1"	M12	J12-B 1"	493161	4058546480325				
		1"	M18	J18-B 1"	493169	4058546480400				
		1 1/8"	M12	J12-B 1 1/8"	493162	4058546480332				
		1 1/8"	M18	J18-B 1 1/8"	493170	4058546480417				
MP	Viega Mega Press	1/2"	M18	J18-MP1/2"	479442	4058546372361				
		3/4"	M18	J18-MP3/4"	479443	4058546372378				
		1"	M18	J18-MP1"	479444	4058546372385				
		1 1/4"	M18	J18-MP1 1/4" (requires ring jaw adaptor RJA - 1)	479445	4058546372392				
		1 1/2"	M18	J18-MP1 1/2" (requires ring jaw adaptor RJA - 1)	479446	4058546372408				
		2"	M18	J18-MP2" (requires ring jaw adaptor RJA - 1)	479447	4058546372415				
		2 1/2"	M18 XL	RJ18XL-MP2 1/2" (requires ring jaw adaptor RJAXL - 1)	479448	4058546372422				
		3"	M18 XL	RJ18XL-MP3" (requires ring jaw adaptor RJAXL - 1)	479449	4058546372439				
		4"	M18 XL	RJ18XL-MP4" (requires ring jaw adaptor RJAXL - 1)	479450	4058546372446				

Presskäftar

Käftprofil	Passar följande rörleverantör	Storlek	Verktys-kompatibilitet	Käftmodell	ID-nr. 4932	EAN-kod 4002395				
M	Geberit: Mapress VSH: X-Press Eurotubi Raccorderie Metallique Rubinetteria Bresciane Sanha: Nirosan Pegler Yorkshire	M12	M12	J12-M12	430243	4002395379040				 Käft M-profil
		M12	M18	J18-M12	430244	4002395379057			 Ringkäft M-profil	
		M15	M12	J12-M15	430245	4002395379064				
		M15	M18	J18-M15	430246	4002395379071				
		M18	M12	J12-M18	430247	4002395379088				
		M18	M18	J18-M18	430248	4002395379095				
		M22	M12	J12-M22	430249	4002395379101				
		M22	M18	J18-M22	430250	4002395379118				
		M28	M12	J12-M28	430251	4002395379125				
		M28	M18	J18-M28	430252	4002395379132				
		M35	M12	J12-M35	430253	4002395379149				
		M35	M18	J18-M35	430254	4002395379156				
		M42	M18	RJ18-M42 (requires ring jaw adaptor RJA-1)	430255	4002395379163				
		M54	M18	RJ18-M54 (requires ring jaw adaptor RJA-1)	430256	4002395379170				
M76,1	M18 XL	RJ18XL-M76,1 (requires ring jaw adaptor RJAXL - 1)	479458	4058546372521						
M88,9	M18 XL	RJ18XL-M88,9 (requires ring jaw adaptor RJAXL - 1)	479459	4058546372538						
M108	M18 XL	RJ18XL-M108 (requires ring jaw adaptor RJAXL - 1 & RJAXL - 2)	479460	4058546372545						
V	Viega Comap IBP Sanha: Nirosan	V12	M12	J12-V12	430260	4002395379217			 Käft V-profil	
		V12	M18	J18-V12	430261	4002395379224				 Ringkäft V-profil
		V14	M12	J12-V14	451660	4002395273423				
		V14	M18	J18-V14	471086	4058546287146				
		V15	M12	J12-V15	430262	4002395379231				
		V15	M18	J18-V15	430263	4002395379248				
		V16	M12	J12-V16	451661	4002395273430				
		V16	M18	J18-V16	471087	4058546287153				
		V18	M12	J12-V18	430264	4002395379255				
		V18	M18	J18-V18	430265	4002395379262				
		V22	M12	J12-V22	430266	4002395379279				
		V22	M18	J18-V22	430267	4002395379286				
		V28	M12	J12-V28	430268	4002395379293				
		V28	M18	J18-V28	430269	4002395379309				
		V35	M12	J12-V35	430270	4002395379316				
		V35	M18	J18-V35	430271	4002395379323				
		V42	M18	RJ18-V42 (requires ring jaw adaptor RJA-1)	430272	4002395379330				
		V54	M18	RJ18-V54 (requires ring jaw adaptor RJA-1)	430273	4002395379347				
		V64	M18	RJ18-V64 (requires ring jaw adaptor RJAV-2)	479453	4058546372477				
V66,7	M18	RJ18-V66,7 (requires ring jaw adaptor RJAV-2)	479454	4058546372484						
V76,1	M18	RJ18-V76,1 (requires ring jaw adaptor RJAV-2)	479455	4058546372491						
V88,9	M18	RJ18-V88,9 (requires ring jaw adaptor RJAV-2)	479456	4058546372507						
V108	M18	RJ18-V108 (requires ring jaw adaptor RJAV-2)	479457	4058546372514						
TH	ALB Comap Fränkische Henco IPA Sanha Tiemme	TH14	M12	J12-TH14	430274	4002395379354			 Käft TH-profil	
		TH14	M18	J18-TH14	430275	4002395379361				 Ringkäft TH-profil
		TH16	M12	J12-TH16	430276	4002395379378				
		TH16	M18	J18-TH16	430277	4002395379385				
		TH18	M12	J12-TH18	430278	4002395379392				
		TH18	M18	J18-TH18	430279	4002395379408				
		TH20	M12	J12-TH20	430280	4002395379415				
		TH20	M18	J18-TH20	430281	4002395379422				
		TH25	M12	J12-TH25	430282	4002395379439				
		TH25	M18	J18-TH25	430355	4002395380169				
		TH26	M12	J12-TH26	430283	4002395379446				

Presskäftar

Käftprofil	Passar följande rörleverantör	Storlek	Verktögs-kompatibilitet	Käftmodell	ID-nr. 4932	EAN-kod 4002395			
TH	ALB Comap Fränkische Henco (TH14 - TH25 only) IPA Sanha Tiemme	TH26	M18	J18-TH26	430284	4002395379453			
		TH32	M12	J12-TH32	430285	4002395379460			
		TH32	M18	J18-TH32	430286	4002395379477			
		TH40	M12	J12-TH40	430287	4002395379484			
		TH40	M18	RJ18-TH40 (requires ring jaw adaptor RJA-1)	430288	4002395379491			
		TH50	M18	RJ18-TH50 (requires ring jaw adaptor RJA-1)	430289	4002395379507			
TH63	M18	RJ18-TH63 (requires ring jaw adaptor RJA-1)	430290	4002395379514					
U	ALB Uponor: Unipipe, Airpipe Kann: Kann-therm Wavin: Press-Systeme Fränkische: Alpex F50 Profi DW Verbundrohr: Multitubo IBP: >B< Flex KE Kelit: Kelit Kelox Jupiter: Heizsystem	U14	M12	J12-U14	430291	4002395379521			
		U14	M18	J18-U14	430292	4002395379538			
		U16	M12	J12-U16	430293	4002395379545			
		U16	M18	J18-U16	430294	4002395379552			
		U18	M12	J12-U18	430295	4002395379569			
		U18	M18	J18-U18	430296	4002395379576			
		U20	M12	J12-U20	430297	4002395379583			
		U20	M18	J18-U20	430298	4002395379590			
		U25	M12	J12-U25	430299	4002395379606			
		U25	M18	J18-U25	430300	4002395379613			
		U32	M12	J12-U32	430301	4002395379620			
		U32	M18	J18-U32	430302	4002395379637			
		U40	M12	J12-U40	430303	4002395379644			
		U40	M18	RJ18-U40 (requires ring jaw adaptor RJA-1)	430304	4002395379651			
U50	M18	RJ18-U50 (requires ring jaw adaptor RJA-1)	430305	4002395379668					
U63	M18	RJ18-U63 (requires ring jaw adaptor RJA-1)	430306	4002395379675					
ACz	ACOME MT	Acz12	M12	J12-ACz 12	459388	4058546010492			
		Acz16	M12	J12-ACz 16	459389	4058546010508			
		Acz20	M12	J12-ACz 20	459390	4058546010515			
		Acz25	M12	J12-ACz 25	459391	4058546010522			
G	Geberit: Mepla & Mepla Therm	G16	M12	J12-G16	464217	4058546221621			
		G16	M18	J18-G16	464544	4058546224899			
		G20	M12	J12-G20	464218	4058546221638			
		G20	M18	J18-G20	464545	4058546224905			
		G26	M12	J12-G26	464219	4058546221645			
		G26	M18	J18-G26	464546	4058546224912			
		G32	M12	J12-G32	464220	4058546221652			
		G32	M18	J18-G32	464547	4058546224929			
		G40	M12	J12-G40	464221	4058546221669			
		G40	M18	J18-G40	464548	4058546224936			
G50	M18	J18-G50	464549	4058546224943					
① Ringkäft adapter				RJA-1	430307	4002395379682			
			M18	RJAV-2	479604	4058546373986			
			M18	RJA - Geberit	480968	4058546412531			
			M18 XL	RJAXL-1	479451	4058546372453			
			M18 XL	RJAXL-2	479452	4058546372460			

Systemtillbehör - Avloppsrensare

Beskrivning	Passar avloppsrensare M12BDC6, M12 BDC8	Passar avloppsrensare M18 FDCPF8, M18 FDCPF10	Passar avloppsrensare M18 FFSDC16, M18 FFSDC13, M18 FFSDC10	Passar avloppsrensare MXF LSDP	Artikelnummer	EAN-kod
① Kopplingsbar spiral utan kärna M18FS 16 mm x 15,2 m			✓		48532775	045242513109
Trumspiral rak 6 mm x 7,6 m	✓				48532573	045242471270
Rensspiral ledad 8 mm x 7,6 m	✓				48532572	045242364206
Trumspiral ledad 6 mm x 7,6 m	✓				48532574	045242471287
Trumspiral rak 6 mm x 10,6 m		✓			48532671	045242482740
Trumspiral rak 6 mm x 15,2 m		✓			48532672	045242482757
Rensspiral rak 8 mm x 7,6 m	✓				48532571	045242364213
② Trumspiral rak 8 mm x 10,6 m		✓			48532673	045242482764
Trumspiral rak 8 mm x 15,2 m					48532674	045242482771
Kopplingsbar trumspiral 10 mm x 10,6 m		✓			48532675	045242482788
Trumma + spiral rak 6 mm x 7,6 m	✓				48532581	045242480586
Trumma + spiral ledad 6 mm x 7,6 m	✓				48532582	045242480593
Trumma + spiral rak 8 mm x 7,6 m	✓				48532583	045242480609
Trumma + spiral ledad 8 mm x 7,6 m	✓				48532584	045242480616
Trumspiral rak 8 mm x 23 m M18FS			✓		48532772	045242513079
Kopplingsbar trumspiral M18FS 10 mm x 15,2 m			✓		48532773	045242513086
Kopplingsbar trumspiral M18FS 13 mm x 15,2 m			✓		48532774	045242513093
Kopplingsbar trumspiral 16 mm x 7,6 m				✓	4932471701	4058546296001
③ Kopplingsbar trumspiral 16 mm x 15,2 m				✓	4932471702	4058546296018
Kopplingsbar trumspiral 20 mm x 7,6 m				✓	4932471703	4058546296025
Kopplingsbar trumspiral 20 mm x 15,2 m				✓	4932471704	4058546296032
Ankarspiral utan kärna 16 mm				✓	4932471707	4058546296063
Ledarspiral utan kärna 16 x 600 mm				✓	4932471708	4058546296070
Ledarspiral utan kärna 20 x 600 mm				✓	4932471709	4058546296087
④ Rensborr M18PF till 10, 13, 16 mm spiral	✓	✓			48532681	045242503803
Fettskrapa 25 mm M18PF till 10, 13, 16 mm spiral		✓	✓		48532684	045242503834
⑤ Fettskrapa 38 mm M18FS till 10, 13, 16 mm spiral					48532789	045242006137
Fettskrapa 75 mm. 16-20 mm				✓	48532837	4058546323448
⑥ Fettskrapa 100 mm. 16-20 mm				✓	48532838	4058546323455
Ledad rensborr M18PF till 10, 13, 16 mm spiral	✓	✓			48532682	045242503810
Ledad rensborr M18FS till 10, 13, 16 mm spiral	✓	✓			48532787	045242006113
Trattformad rensspiral 16-20 mm				✓	48532831	4058546323387
⑧ Rensborr trattformad M18FS till 10, 13, 16 mm spiral	✓	✓			48532786	045242006106
Tillbehörsset 5-pack M18PF till 10, 13, 16 mm spiral		✓	✓		48532685	045242503841
⑨ Tillbehörsset 5-pack M18FS till 10, 13, 16 mm kablar		✓	✓		48532790	045242006144
Renshuvudsats 16-20 mm				✓	48532840	4058546296131
Liten rensborr 16-20 mm				✓	48532835	4058546323424
⑩ Mellan rensborr 16-20 mm				✓	48532836	4058546323431
Rotfräs 75 mm för 16-20 mm				✓	48532832	4058546323394
⑪ Rotfräs 100 mm för 16-20 mm				✓	48532833	4058546323400
Rotfräs 150 mm för 16-20 mm				✓	48532834	4058546323417
Spadfräs 25 mm M18PF till 10, 13, 16 mm spiral		✓	✓		48532683	045242503827
⑫ Spadfräs 38mm M18FS till 10, 13, 16 mm kablar		✓	✓		48532788	045242006120
⑬ Rak rensspiral 16-20 mm				✓	48532830	4058546323370
⑭ Autofeed för M18 SWITCHPACK™			✓		4932471993	4058546298920
⑮ Guideslang för M18 SWITCH PACK™ auto feed			✓		4932471994	4058546298937
⑯ Basplatta till SWITCHPACK™ auto feed			✓		4932478225	4058546344023
⑰ Trumma till M18 FFSDC-serien			✓		4932464277	4058546222222
⑱ Styrslang till MXFLSDP				✓	4932478110	4058546340421
⑲ Demonteringsnyckel för 16-32 mm		✓	✓	✓	4932471717	4058546296162

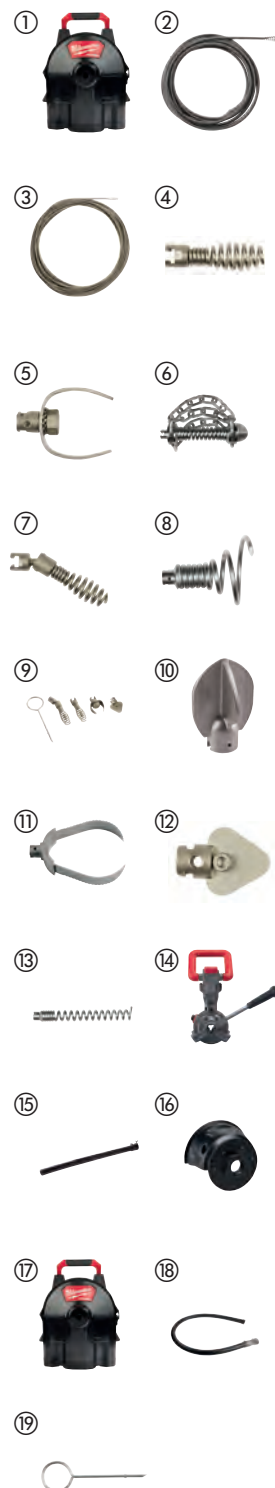

Systemtillbehör - sektionmaskiner

Beskrivning	Passar avloppsrensare M18 FCSSM	Passar rensmaskin M18 FSSM	Artikelnummer	EAN-kod
Sektionskabel 16 mm x 2,3 m	✓		4932478413	4058546346041
HD kopplingsbar sektionsspiral 16 mm x 2,3 m	✓		4932478414	4058546346058
HD kopplingsbar sektionsspiral 22 mm x 4,5 m	✓	✓	4932478415	4058546346065
① Kopplingsbar sektionsspiral 22 mm x 4,5 m	✓	✓	4932471712	4058546296117
Kopplingsbar sektionsspiral 22 mm x 4,5 7P kit	✓	✓	4932471713	4058546296124
Kopplingsbar sektionsspiral 32 mm x 4,5 m		✓	4932471710	4058546296094
HD kopplingsbar sektionsspiral 32 mm x 4,5 m		✓	4932471711	4058546296100
② Ledad spaderrensare 16 mm	✓		48533811	4058546346133
Rak spaderrensare 50 mm för 22 mm	✓		48533812	4058546346126
Trattspirall för 16 mm kabel	✓		48533813	4058546346140
Trattspirall 50 mm för 22 mm	✓	✓	48533828	4058546346089
③ Rensspirall trattformad till 22 mm spiral	✓	✓	48533831	4058546323479
Rensspirall trattformad 32 mm		✓	48534831	4058546323561
Liten rensborr 16 mm	✓		48533814	4058546346157
Liten rensborr 16 mm	✓		48533815	4058546346164
Liten rensborr 22 mm	✓	✓	48533827	4058546346096
④ Liten rensborr 22 mm	✓	✓	48533835	4058546323516
Mellan rensborr 22 mm	✓	✓	48533836	4058546323523
Liten rensborr 32 mm		✓	48534835	4058546323608
Mellan rensborr 32 mm		✓	48534836	4058546323615
⑤ Fjäderrensare 40-50 mm för 16 mm	✓		48533816	4058546346171
Fjäderrensare 50 mm för 22 mm	✓	✓	48533826	4058546346102
Rotskärare 50 mm för 22 mm	✓	✓	48533825	4058546346119
Rotfräs 75 mm 22 mm	✓	✓	48533832	4058546323486
Rotfräs 100 mm till 22 mm spiral	✓	✓	48533833	4058546323493
⑥ Rotfräs 150 mm till 22 mm spiral	✓	✓	48533834	4058546323509
Rotfräs 75 mm för 32 mm spiral		✓	48534832	4058546323578
Rotfräs 100 mm till 32 mm spiral		✓	48534833	4058546323585
Rotfräs 150 mm till 32 mm spiral		✓	48534834	4058546323592
Rak spiral 50 mm för 22 mm	✓	✓	48533829	4058546346072
⑦ Rensspirall rak till 22 mm spiral	✓	✓	48533830	4058546323462
Rensspirall rak 32 mm		✓	48534830	4058546323554
Fettskrapa 75 mm till 22 mm	✓	✓	48533837	4058546323530
Fettskrapa 100 mm till 22 mm spiral	✓	✓	48533838	4058546323547
⑧ Fettskrapa 75 mm till 32 mm		✓	48534837	4058546323622
Fettskrapa 100 mm till 32 mm spiral		✓	48534838	4058546323639
Tillbehörssats 22 mm spiral (9 st)	✓	✓	48533840	4058546296148
⑨ Tillbehörssats 32 mm spiral (9 st)		✓	48534839	4058546296155
Liten guideslang till FCSSM	✓		4932478410	4058546346010
⑩ Mellan guideslang till FCSSM	✓		4932478409	4058546346003
Matningsrör till M18 FSSM		✓	4932471720	4058546296193
Liten kabeltrumma till 16 mm spiral	✓		4932478412	4058546346034
⑪ Mellan kabeltrumma till 22 mm spiral	✓	✓	4932478411	4058546346027
Behållare till sektionsspiral		✓	4932471719	4058546296186
⑫ Demonteringsnyckel för 16-32 mm	✓	✓	4932471717	4058546296162

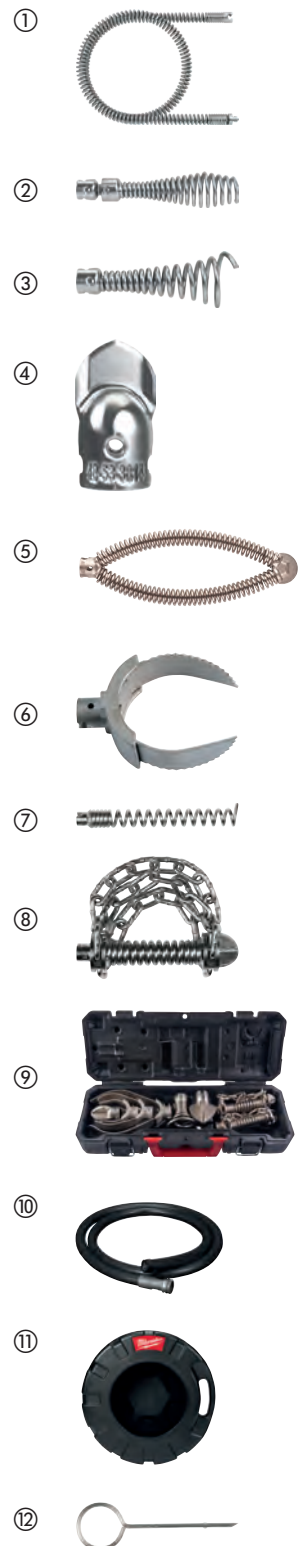

Systemtillbehör - Inspektionskameror

Alla förlängningskablar är skyddade mot vattenstänk och damm.

Förlängarna ska anslutas mellan kameran och den kamerakabel som medföljer som standard.

Beskrivning	Kabel- längd (m)	Kabeldi- ameter (mm)	Passar in- spektions- kameror	Antal i förpackning	Order- kvantitet	Artikel- nummer	EAN-kod
Digital förlängningskabel. Upp till maximalt 3 förlängningar kan kopplas ihop	0.9	17	C12 IC	1	1	48530110	045242157747
Digital förlängningskabel. Upp till maximalt 5 förlängningar kan kopplas ihop	0.9	17	C12 AVD, C12 AVA	1	1	48530141	045242216529
Ersättningskabel – analog kamera	0.9	9.5	C12 AVD, C12 AVA	1	1	4931419517	4002395828234
1 m ersättningskabel till M-spectorkamera	1	12	M12 IC AV3	1	1	48530150	045242344208
3 m ersättningskabel för M-spectorkamera	3	12	M12 IC AV3	1	1	48530151	045242344222
1 m förlängare ledad kabel	1	12	M12 IC AV3	1	1	48530155	045242344215
Skyddset till M18™ SIC36	-	-	M18 SIC36	1	1	4931473616	4058546354923
Skyddset till M18™ SIC60	-	-	M18 SIC60	1	1	4931473638	4058546355142
Jordningssats för M18™ SISH	-	-	M18 SISH	1	1	4931473526	4058546354022

①



②



③



④



⑤



Gängback

Högpresterande gänghuvuden säkerställer perfekta gängor och långvarig prestanda vid användning tillsammans med MILWAUKEE® rörgängmaskin

Det finns gänghuvuden i två typer av gänggeometrier: BSPT (British Standard Pipe Taper) och NPT (National Taper Pipe)

Gängbackar finns i två olika kvaliteter som ger ultimata prestanda: Gänghuvuden i legering för svarta och galvaniserade rör samt HS-gänghuvuden för rostfria stålror

Ett set innehåller 4 gängbackar som behövs för att utrusta ett gänghuvud

Beskrivning	Thread size [inch]	Antal i förpackning	Orderkvantitet	Artikelnummer	EAN-kod
FPTD 1/2" NPT HS	1/2	1	1	48361107	045242608713
FPTD 3/4" NPT HS	3/4	1	1	48361108	045242608720
FPTD 1" NPT HS	1	1	1	48361109	045242608737
FPTD 1 1/4" NPT HS	1 1/4	1	1	48361110	045242608744
FPTD 1 1/2" NPT HS	1 1/2	1	1	48361111	045242608751
FPTD 2" NPT HS	2	1	1	48361112	045242608768
FPTD 1/2" BSPT Alloy	1/2	1	1	4932480227	4058546405120
FPTD 3/4" BSPT Alloy	3/4	1	1	4932480228	4058546405137
FPTD 1" BSPT Alloy	1	1	1	4932480229	4058546405144
FPTD 1 1/4" BSPT Alloy	1 1/4	1	1	4932480230	4058546405151
FPTD 1 1/2" BSPT Alloy	1 1/2	1	1	4932480231	4058546405168
FPTD 2" BSPT Alloy	2	1	1	4932480232	4058546405175
FPTD 1/2" BSPT HS	1/2	1	1	4932480233	4058546405182
FPTD 3/4" BSPT HS	3/4	1	1	4932480234	4058546405199
FPTD 1" BSPT HS	1	1	1	4932480235	4058546405205
FPTD 1 1/4" BSPT HS	1 1/4	1	1	4932480236	4058546405212
FPTD 1 1/2" BSPT HS	1 1/2	1	1	4932480237	4058546405229
FPTD 2" BSPT HS	2	1	1	4932480238	4058546405236



Gänghuvuden

Upp till 50 % lättare än konkurrerande gänghuvuden

Tillgängliga storlekar från 1/2" till 2"

Levereras med 1/2" BSPT Alloy (R) höger gängbackar

Beskrivning	Thread size [inch]	Antal i förpackning	Orderkvantitet	Artikelnummer	EAN-kod
FPT2H 1/2" BSPT Alloy	1/2	1	1	4932480239	4058546405243
FPT2H 3/4" BSPT Alloy	3/4	1	1	4932480240	4058546405250
FPT2H 1" BSPT Alloy	1	1	1	4932480241	4058546405267
FPT2H 1 1/4" BSPT Alloy	1 1/4	1	1	4932480242	4058546405274
FPT2H 1 1/2" BSPT Alloy	1 1/2	1	1	4932480243	4058546405281
FPT2H 2" BSPT Alloy	2	1	1	4932480244	4058546405298
FPT114H 1/2" BSPT Alloy	1/2	1	1	4932480245	4058546405304
FPT114H 3/4" BSPT Alloy	3/4	1	1	4932480246	4058546405311
FPT114H 1" BSPT Alloy	1	1	1	4932480247	4058546405328
FPT114H 1 1/4" BSPT Alloy	1 1/4	1	1	4932480248	4058546405335
FPT2HK BSPT Alloy gänghuvudkit i en packout	1/2", 3/4", 1", 1 1/4", 1 1/2", 2"	6	1	4932480249	4058546405342
FPT114HK BSPT Alloy gänghuvudkit i en packout	1/2", 3/4", 1", 1 1/4"	4	1	4932480250	4058546405359



Systemtillbehör - Fog- och limpistol

Beskrivning	Passar fogpistoler	Antal i förpackning	Orderkvantitet	Artikelnummer	EAN-kod
① 310 ml standardhållare. Kan användas med alla standard 250 ml och 310 ml tuber / patroner. Levereras med kuggstång 4932352937, kolv och matningskruv 44700330	C18 PCG	1	1	48081076	045242263127
② 310 ml standardhållare. Kan användas med alla standard 250 ml och 310 ml tuber/patroner. Levereras med kuggstång 4932430099 och kolv 44700330	C12 PCG	1	1	48080900	045242286355
③ 310 ml aluminiumrör. Passar med fogmassa i standard 310 ml "korvar" och 380 ml tuber / patroner. Kräver kuggstång 49520660	PCG 14 / 300, PCG 14 / 600	1	1	48081085	045242089246
④ 400 ml aluminiumrör. Kan använda fogmassa i standard 400 ml korvar. (inkl. 2 ändstycken). Kräver kuggstång 48091090 och kolv 44700375.	C18 PCG, C12 PCG	1	1	4932352844	4002395375028
⑤ 600 ml aluminiumrör. Kan använda fogmassa i standard 600 ml korvar. (inkl. 2 ändstycken). Kräver kuggstång (48091091) och kolv (44700375)	C18 PCG, C12 PCG	1	1	4932352845	4002395375035
⑥ 400 ml transparent rör. Kan använda fogmassa i standard 400 ml korvar. (inkl. 2 ändstycken). Kräver kuggstång (48091090) och kolv (44700375)	C18 PCG, C12 PCG	1	1	4932352842	4002395375004
⑦ 600 ml transparent rör. Kan använda fogmassa i standard 600 ml korvar. (inkl. 2 ändstycken). Kräver kuggstång 48091090 och kolv 44700375	C18 PCG, C12 PCG	1	1	4932352843	4002395375011
⑧ Kuggstång för 310 ml patroner. För bruk med: 48081076 310 ml standardhållare	C18 PCG	1	1	4932352937	4002395375950
⑨ Kuggstång för 310 ml patroner. För bruk med: 48080900 310 ml standardhållare	C12 PCG	1	1	4932430099	4002395377602
⑩ Kuggstång, kort (340 mm). För bruk med 48081075 hållare och 48081085 aluminiumrör	PCG 14 / 300, PCG 14 / 600	1	1	49520600	045242190201
⑪ Kuggstång för 400 ml korvar. För bruk med: 4932352844 400 ml aluminiumrör, 4932352842 400 ml transparent rör	C18 PCG	1	1	48091090	045242263158
⑫ Kuggstång för 400 ml korvar. För användning med: 4932352844 400 ml aluminiumrör, 4932352842 400 ml transparent rör	C12 PCG	1	1	4932430100	4002395377619
⑬ Kuggstång för 600 ml korvar. För bruk med: 4932352845 600 ml aluminiumrör, 4932352843 600 ml transparent rör	C18 PCG	1	1	48091091	045242263165
⑭ Kuggstång för 600 ml korvar. För användning med: 4932352845 600 ml aluminiumrör 4932352843 600 ml transparent rör	C12 PCG	1	1	4932430101	4002395377626
⑮ Kolv för standardhållare.	C18 PCG, C12 PCG	1	1	44700330	045242260928
⑯ Kolv till 400 ml och 600 ml rör	C18 PCG, C12 PCG	1	1	44700375	045242277438
⑰ Utbytbar fogspets	PCG 14 / 300, PCG 14 / 600, C18 PCG, C12 PCG	1	1	45760525	4002395775323

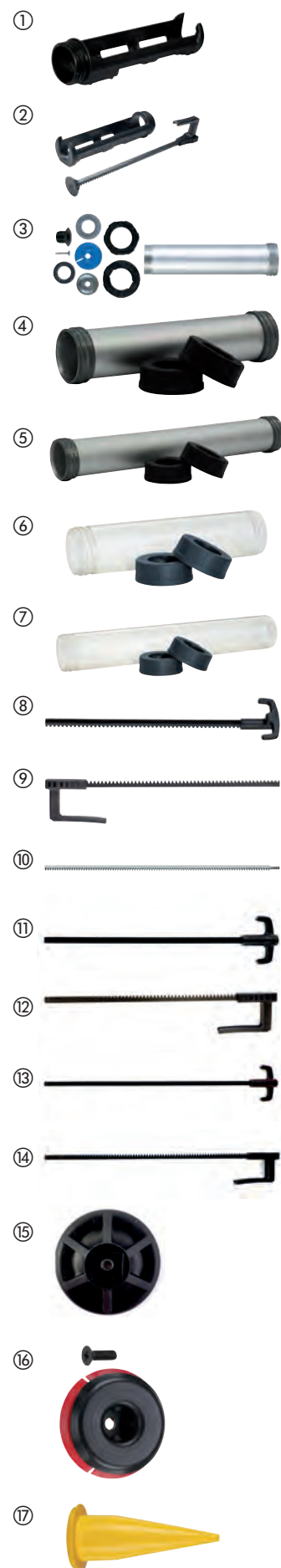

Systemtillbehör - Test- och mätinstrument

Beskrivning	Antal i förpackning	Orderkvantitet	Artikelnummer	EAN-kod
① Elektriska testprobar (max. 1000 Volt / 10 Ampere) 125 mm långt huvud.	1	1	49771004	045242238965
② Elektriska alligatorklämmor (max. 1000 Volt / 10 Ampere).	1	1	49771005	045242238972



Systemtillbehör - Värmejackor

M18[™] USB-adapter - M18[™] USB PS HJ. Driver värmejackan med ett M18[™]-batteri. USB-utgång för att ladda din digitala enhet (MP3, telefon eller GPS).

12 V Biladapter - 12 V CP HJ. Driver värmejackan från ett 12 V cigarettuttag.

Beskrivning	Antal i förpackning	Orderkvantitet	Artikelnummer	EAN-kod
① M18 [™] 2.1A USB-styrenhet (M18 [™] USB PS HJ2)	1	1	4932471597	4058546294960
② M12 [™] Biladapter (12 V CP HJ)	1	1	4932430085	4002395377466



MILWAUKEE[®] ONE-KEY[™] Bluetooth[®] spåringsenhet - BTT

Spåra valfri produkt med hjälp av MILWAUKEE[®] ONE-KEY[™] spåringsenhet. Använd TICK[™] med valfri produkt och anslut till ONE-KEY[™] och lokalisera den saknade produkten

Fullt kompatibel med alla ONE-KEY[™] integrerade verktygsspåringsfunktioner

IP68-klassad – kan motstå de svåraste arbetsförhållanden

Klarar temperaturer från +60°C till -20°C

3-årig livstid med inbyggt batteri som inte behöver/kan bytas ut

Den inbyggda högtalaren gör det möjligt att hitta verktyg även om dem är utom synhåll

Räckvidd på upp till 90 m

5 sekunders driftcykel

NFC gör att du kan hämta data till felsökning

QR-koden möjliggör 2-steps aktivering, spårning när Bluetooth[®] inte fungerar samt snabb identifiering med ONE-KEY[™] programvara

Accelerometern meddelar dig om ditt verktyg har använts eller flyttats från sin plats

Solid konstruktion i ett stycke skapar en stark och hållbar produkt



Beskrivning	Antal i förpackning	Orderkvantitet	Artikelnummer	EAN-kod
MILWAUKEE [®] ONE-KEY [™] Bluetooth [®] spåringsenhet - BTT	1	1	4933478640	4058546348335
MILWAUKEE [®] ONE-KEY [™] Bluetooth [®] spåringsenhet - BTT - 10 st	10	1	4933478643	4058546348366

M12™ / M18™ Dammsug systemtillbehör

Beskrivning	Passar milwaukee dammsugnings-system	Antal i förpackning	Order- kvantitet	Artikel- nummer	EAN-kod
① Borrmunstycke	M18 CDEX / M18/28 CPDEX, M12 DE	2	1	49902301	045242337279
② Filter	M18 CDEX / M18/28 CPDEX, M12 DE	3	1	49902306	045242299454
③ Smalt munstycke	M12 DE	1	1	49902325*	045242297603
④ Filtersats (3 st.) Filterbox, filter och lock	M12 DE	3	1	49902340	045242299461
⑤ M18 & M28 dammsugare med filterbox och filter	M18 CDEX / M18/28 CPDEX	4	1	49902342	045242341948
⑥ Dammsugsadapter möjliggör direkt koppling från M12 DE dammsug till univerisal dammsugare oberoende av märke. Mustycket: Ø 37 mm utsida/ Ø 32 mm insida		1	1	4932430479	4002395381401
Borrhölje - PHDE152.		1	1	4932471990	4058546298890



Betongvibratorhuvud

Beskrivning	Antal i förpackning	Order- kvantitet	Artikel- nummer	EAN-kod
Vibratorhuvud 38 mm	1	1	4932478612	4058546348052
Vibratorhuvud 50 mm	1	1	4932478613	4058546348069
Vibratorhuvud 25 mm	1	1	4932479839	4058546376338
Vibratorhuvud 63 mm	1	1	4932479840	4058546376345



Betongvibratorslang

Beskrivning	Antal i förpackning	Order- kvantitet	Artikel- nummer	EAN-kod
Vibratorskaft 4 m	1	1	4932478610	4058546348038
Vibratorskaft 2 m	1	1	4932478611	4058546348045



Dammutsug - systemtillbehör

Systemtillbehör - Dammsugningsystem

	Beskrivning	Passar milwaukee damm- uppsug- ningssystem	Antal i för- packning	Order- kvantitet	Artikel- nummer	EAN-kod
①	Förlängningsslang: antistatisk, 4 m lång, 36 mm diameter med adapter för verktyg	AS 300 ELCP, AS 500 ELCP, AS 300 EMAC	1	1	4932352311	4002395369706
②	Förlängningsslang: 3,5 m lång, 32 mm diameter med adapter för verktyg	AS 250 ECP	1	1	4932352312	4002395369713
③	Adapter för direkt kontakt med sugslang 330552	AS 1, AS 2 C	1	1	4932430833	4002395384952
④	System Ø 35 mm Universalsadapter Ø 35 / 33 / 27mm	WDC 1400 A, AS 1, AS 2 C, AS 3 W, ASE 1400, ASM 1400	1	1	4932369282	4002395338412
⑤	Ø35 mm sugslang, 50 cm plast	ASE 1400, AS 1, AS 2 C, ASM 1400	1	1	4932346620	4002395319503
⑥	Förlängningsslang Ø 35 mm / 5 m	ASE 1400, ASM 1400	1	1	4932373626	4002395351534
⑦	System Ø 50 mm Ø 50 mm brett, munstycke	ASE 1400, AS 1, AS 2 C, ASM 1400	1	1	4932316070	4002395310449
⑧	Dammsugarrör plast, Ø 50 mm till Ø 35 mm	ASE 1400, AS 1, AS 2 C, ASM 1400	1	1	4932316074	4002395310456
⑨	5 x 25 L fleecefilterpåsar	AS 250 ECP	5	1	4932352306	4002395369652
⑩	Fleecefilterpåsar 5 x 30 L	AS 300 ELCP, AS 300 EMAC, AS 300 ELAC	5	1	4932352307	4002395369669
⑪	5 x 50 L filterpåsar	AS 500 ELCP	5	1	4932352308	4002395369676
⑫	Filterpåsar, plast, 5 st, 30 l	AS 250 ECP, AS 300 ELCP, AS 300 EMAC	5	1	4932352309	4002395369683
⑬	Filterpåsar, plast, 5 st, 50 l.	AS 500 ELCP	5	1	4932352310	4002395369690
⑭	Filterpås- sar Filterpåse. Heavy Duty 3 x 18 l papperspåse	NT 1500 A	1	1	4932373669*	4002395351824
⑮	Filterpåse. Heavy Duty 5 x 25 l papperspåse	RSE 1400	5	1	4932373852	4002395352821
⑯	Filterpåse. Heavy Duty 5 x 50 l papperspåse	ASE 1400, ASM 1400	5	1	4932373621	4002395351503
⑰	Dammsugarpåse i fleece för AS 30/42	AS 30 LAC, AS 30 MAC, AS 42 MAC	5	1	4932459689	4058546028619
⑱	Engångs dammsugarpåsar 30L	AS 42 MAC, AS 30 MAC, AS 30 LAC	5	1	4932459690	4058546028626
⑲	Filterpatron	AS 250 ECP, AP 250 ECP	1	1	4932352303	4002395369621
⑳	Filterpatron	AS 300 ELCP, AS 500 ELCP, AS 2-250 ELCP	1	1	4932352304	4002395369638
㉑	Filterpatron	AS 300 EMAC, AS 300 ELAC	2	1	4932352305	4002395369645
㉒	Filter Filterpatron, 7000 cm ² , BIA-klass C	AS 3 W	1	1	4932346588*	4002395319473
㉓	Patron med plant vikfilter av polyester, 2 st	ASE 1400, ASM 1400	1	1	4932373623	4002395351510
㉔	Dammsugarfilter PTFE	AS 30 LAC, AS 42 MAC, AS 30 MAC	1	1	4932459687	4058546028596
㉕	Filter som kyler motorn	AS 42 MAC, AS 30 MAC, AS 30 LAC	1	1	4932459688	4058546028602
㉖	Skjutbygel metall	AS 42 MAC, AS 30 MAC, AS 30 LAC	1	1	4932459691	4058546028633

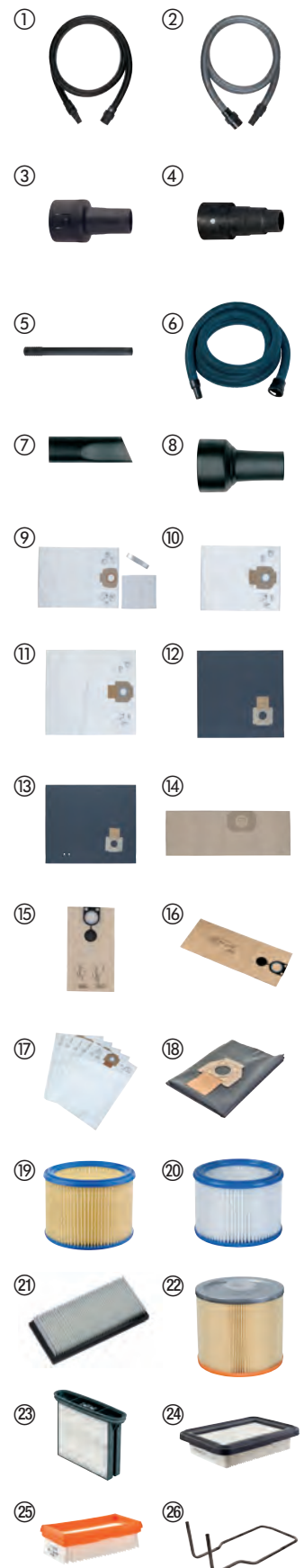

* så länge lagret räcker



HANDVERKTYG

Måttband **STUD**™ Gen. II



- EXO 360™ slitstark bandteknologi
- Kraftig magnet vid bandets topp för att enkelt kroka fast vid jämna ytor eller rör
- Dra ut upp till 4 m utan att bandet böjer sig
- Extra beläggning förstärker de första 15 cm av bladet.
- Dubbelsidig avläsning på bandet
- Patenterad fingerstop: skyddar fingrarna
- ABS-hölje med mjukt gummigrepp för extra komfort och hållbarhet på arbetsplatsen.
- Fickvänlig bältesclip: sliter mindre på textil
- Håll till säkerhetslina
- Klass II noggrannhet.

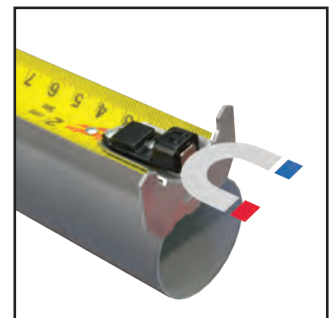

Kraftig magnet



Kan dras ut upp till 4 m utan att böjas

Beskrivning	Längd (m)	Bladbredd (mm)	Antal i förpackning	Orderkvantitet	Artikelnummer	EAN-kod
STUD Gen2 5 m	5	33	1	6	4932471626	4058546295257
STUD Gen2 8 m	8	33	1	6	4932471627	4058546295264
STUD Gen2 5 m-16 ft	5 / 16'	33	1	6	4932471628	4058546295271
STUD Gen2 8 m-26 ft	8 / 26'	33	1	6	4932471629	4058546295288



Brett måttband Premium

- Dra ut upp till 4 m utan att bandet böjer sig
- Extra beläggning förstärker de första 15 cm av bladet.
- Dubbelsidig avläsning på bandet
- 5- punkt förstärkt ram för tuffa arbetsförhållande
- Patenterad fingerstop: skyddar fingrarna
- Fickvänlig bältesclip: sliter mindre på textil
- Nylontäckt band som är extra slitstarkt
- Hål till säkerhetslina



Kan dras ut upp till 4 m utan att böjas



Beskrivning	Längd (m)	Bladbredd (mm)	Antal i förpackning	Orderkvantitet	Artikelnummer	EAN-kod
Brett måttband Premium 5 m	5	33	1	6	4932471815	4058546297145
Brett måttband Premium 8 m	8	33	1	6	4932471816	4058546297152
Brett måttband Premium 5 m / 16 ft	5 / 16'	33	1	6	4932471817	4058546297169
Brett måttband Premium 8 m / 26 ft	8 / 26'	33	1	6	4932471818	4058546297176

Magnetiskt måttband GEN III



- Stark magnet gör det enkelt att haka på plana ytor och runda rör
- Kompakt och ergonomisk design
- Klarar 3,4 m utan att böjas
- Nylontäckt band för upp till 10x längre hållbarhet
- 27 mm bandbredd med dubbelsidig print
- Patenterad fingerstop: står satbilt på egen hand
- 5-punktsförstärkt ram för tuffa arbetsförhållande
- Klass II noggrannhet
- Arkitektskala



Beskrivning	Längd (m)	Bladbredd (mm)	Antal i förpackning	Orderkvantitet	Artikelnummer	EAN-kod
Måttband med magnet 5 m	5	27	1	6	4932464599	4058546225445
Måttband med magnet 8 m	8	27	1	6	4932464600	4058546225452
Måttband med magnet 10 m	10	27	1	6	4932464601	4058546225469
Måttband med magnet 5 m - 16 ft	5 / 16'	27	1	6	4932464602	4058546225476
Måttband med magnet 8 m - 26 ft	8 / 26'	27	1	6	4932464603	4058546225483



Måttband Autolock

- Autolock broms: bandet låser sig automatiskt i utdraget läge.
- Nylonlackerat band skyddat mot damm, smuts och fukt.
- 5-punktsförstärkt ram för överträffad hållbarhet.
- ABS-hölje med mjukt gummigrepp för extra komfort och hållbarhet på arbetsplatsen.
- Kompakt storlek utmärkt ergonomi med gummigrepp.
- Heavy Duty-bältesclip.
- Klass II.
- Bulkpack, leveraras i 6-pack.



Beskrivning	Längd (m)	Bladbredd (mm)	Antal i förpackning	Orderkvantitet	Artikelnummer	EAN-kod
Måttband Autolock 5 m	5	25	1	6	4932464663	4058546226084
Måttband Autolock 8 m	8	25	1	6	4932464664	4058546226091
Måttband Autolock 5 m - 16 ft	5	25	1	6	4932464665	4058546226107
Måttband Autolock 8 m - 26 ft	8	25	1	6	4932464666	4058546226114



Pro kompakt måttband

- Förbättrad ergonomi och kompakt storlek.
- Anpassat för tuffa arbetsförhållande.
- 5-punkts förstärkt ram.
- 2G nylonbeläggning för maximalt skydd.
- Förbättrad hållbarhet och flexibilitet.
- Klarar 3 m droppstest.
- Utan magnet.
- Kraftigare typsnitt för bättre läsbarhet
- Mer kompakt ändhake.
- Stabil bas som underlättar vid vertikal mätning.
- Förbättrad bältesclip: mer fickvänlig.



Beskrivning	Längd (m)	Bladbredd (mm)	Antal i förpackning	Orderkvantitet	Artikelnummer	EAN-kod
Pro kompakt måttband C3/16	3	16	1	12	4932459591	4058546027636
Pro kompakt måttband C5/19	5	19	1	12	4932459592	4058546027643
Pro kompakt måttband C5/25	5	25	1	6	4932459593	4058546027650
Pro kompakt måttband C8/25	8	25	1	6	4932459594	4058546027667
Pro kompakt måttband C5-16/25	5 / 16'	25	1	24	4932459595	4058546027674
Pro kompakt måttband C8-26/25	8 / 26'	25	1	12	4932459596	4058546027681



Måttband med LED-lampa

- 19 lux LED-lampa belyser mätpunkten
- Nylonbelagt skydd mot damm, smuts och vatten
- 4-punkts förstärkt ram
- ABS-hölje med mjukt gummigrepp för extra komfort och hållbarhet på arbetsplatsen.
- Kompakt storlek utmärkt ergonomi med gummigrepp
- Kraftig magnet vid bandets topp för att enkelt fästa vid metallytor
- Levereras med 2x CR2016-batterier
- Klass II.
- Bulkpack, beställs i 12-pack.



Beskrivning	Längd (m)	Bladbredd (mm)	Antal i förpackning	Orderkvantitet	Artikelnummer	EAN-kod
3 m / 10 ft måttband med LED-lampa	3	12	1	12	48226602	045242529285



Kompakt måttband

- Mycket kompakt och förbättrad ergonomisk design.
- Nylonbelagt skydd mot damm, smuts och vatten.
- ABS-hölje med mjukt gummigrepp för extra komfort och hållbarhet på arbetsplatsen.
- 4-punkts förstärkt ram
- Plan bas för horisontell stabilitet och ryggstöd som underlättar vid vertikal mätning.
- Bältesclip
- Klass II
- Tillgängliga i förpackningar av 6, 12 eller 24st beroende på storlek.



Beskrivning	Längd (m)	Bladbredd (mm)	Antal i förpackning	Orderkvantitet	Artikelnummer	EAN-kod
S3 / 16	3	16	1	12	48227703	045242512898
S5 / 19	5	19	1	12	48227705	045242512904
S5 / 25	5	25	1	6	48227706	045242512911
S8 / 25	8	25	1	6	48227708	045242512928
S5-16 / 25	5/16'	25	1	24	48227717	045242512935
S8-26 / 25	8/26'	25	1	24	48227726	045242512942



Måttband - 2 m / 6'



- 5-punkts förstärkt ram för 10x längre hållbarhet
- Heavy duty blad med 13 mm bandbredd
- Dubbelsidigt nylonband för maximal hållbarhet
- Smidig kompakt design för lätt användning
- Säljs i satser om 12

Beskrivning	Längd (m)	Antal i förpackning	Orderkvantitet	Artikelnummer	EAN-kod
2 m/ 6 ft Metrisk & Imperial	2	1	12	48225502	045242468034

Tumstock i komposit

- Låsbar vid 90°/180°
- Rostfritt gångjärn
- Vattentålig
- Slitstarka markeringar



Beskrivning	Längd (m)	Bladbredd (mm)	Noggrannhet	Led	Gångjärn	Antal i förpackning	Orderkvantitet	Artikelnummer	EAN-kod
Komposit tumstock	2	15 x 3.20	Klass 2	10	Plast och rostfritt stål	1	10	4932459301	4058546002671

Tumstock i trä

- Låsbar vid 90°/180°
- Vinkelreferens.



Beskrivning	Längd (m)	Bladbredd (mm)	Noggrannhet	Led	Gångjärn	Antal i förpackning	Orderkvantitet	Artikelnummer	EAN-kod
Tumstock i trä	2	16 x 3.20	Klass 3	10	Mässing	1	12	4932459302	4058546002688

Smal tumstock i trä

- Låsbar vid 180°
- Flexibel slimmad design



Beskrivning	Längd (m)	Bladbredd (mm)	Noggrannhet	Led	Gångjärn	Antal i förpackning	Orderkvantitet	Artikelnummer	EAN-kod
Smal tumstock i trä	2	16 x 2.70	Klass 3	10	Mässing	1	10	4932459303	4058546002695

Långt mätband med öppen ram

- Stålblad med extra tjock nylonbeläggning för längre hållbarhet
- Bäst-i-sin-klassen hållbarhet: upp till 50% mindre stretch av bandet jämfört med band av glasfiber.
- Hållbar design: Förstärkt handtag i metall, extra kraftigt band de första 30 cm
- 3:1 utväxling för 10X längre hållbarhet och smidig indragning av bandet
- Inbyggt smutsskydd: håller bladet rent i från smuts
- Klass II noggrannhet
- Dubbelsidig skala. Metrisk skala på ovansidan och imperisk (tum) på undersidan av bandet

Beskrivning	Längd (m)	Bladbredd (mm)	Antal i förpackning	Orderkvantitet	Artikelnummer	EAN-kod
① Långt mätband 30 m/ 100 ft	30	13	1	1	48225203	045242486069
② Långt mätband 100 m/ 330 ft	100	9.5	1	1	48225211	045242486076



Långt mätband glasfiber

- Glasfiberband för låg vikt
- 3:1 utväxling för 10x längre livslängd och smidighet
- GRIME GUARD: håller bladet rent och fritt från slipmaterial
- Dubbelsidig skala. Metrisk skala på ovansidan och imperisk (tum) på undersidan av bandet

Beskrivning	Längd (m)	Bladbredd (mm)	Antal i förpackning	Orderkvantitet	Artikelnummer	EAN-kod
Långt mätband glasfiber kombi 30 m/ 100 ft	30	13	1	1	48225330	045242527731
Långt mätband glasfiber kombi 60 m/ 100 ft	60	13	1	1	48225360	045242527748

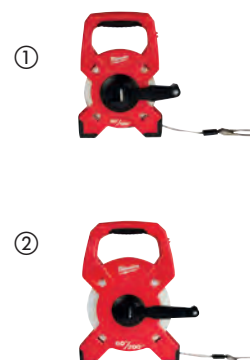

Långt mätband med stängd ram

- 30 m enkelsidig avläsning med bandbredd på 9,5 mm
- Inbyggt smutsskydd: håller bladet rent från smuts
- Hållbar design: förstärkt metallram, handtag och stålband med nylonbeläggning
- 3:1 utväxling för 10X längre hållbarhet och smidig indragning av bandet
- Klass II noggrannhet



Beskrivning	Längd (m)	Bladbredd (mm)	Antal i förpackning	Orderkvantitet	Artikelnummer	EAN-kod
Långt mätband med stängd ram 30 m	30	9.5	1	1	48225103	045242486106

Digitala vattenpass



Beskrivning	Längd [cm]	Handtag	Antal i förpackning	Orderkvantitet	Artikelnummer	EAN-kod
Digitalt vattenpass 60 cm	60	0	1	1	4933471978	4058546298777
Digitalt vattenpass 120 cm	120	2	1	1	4933471979	4058546298784



Expanderbart vattenpass



- 200 cm - 366 cm långt med laseretsade märkningar.
- SHARPSITE™ blocklibellteknologi förenklar avläsningen
- Förstärkta stomme skyddar passet mot skador och slitage.
- Planfräst mätyta, ger noggrannhet i alla arbetsställningar.
- Noggrannhet: 0,029° (0,0005 1/in, 0,5 mm/ m) i normalt eller upp och nedvänt läge
- Blocklibell med hög kontrastvätska är lätt att rengöra och optimerar avläsningen.
- Breda, slitstarka handtag för komfort och hantering
- Avtagbara distansklossar i metall



Beskrivning	Längd [cm]	Handtag	Antal i förpackning	Orderkvantitet	Artikelnummer	EAN-kod
Expanderbart vattenpass 200 cm - 366 cm	200 - 366	2	1	1	4932471355	4058546289836



Vattenpass REDSTICK™ Backbone



- BACKBONE™ helt i metall. Kraftig och hållbar ram. Förstärkt blocklibell
- SHARPSITE™ blocklibell teknologi förbättrar avläsningen av libellen
- Breda, slitstarka handtag för komfort och hantering
- Planfräst mätyta, ger noggrannhet i alla arbetsställningar
- Blocklibeller med hög kontrastvätska som optimerar avläsningen och gör det lätt att avlägsna smuts och damm
- Stötabsorberande och avtagbara ändkapslar skyddar ramen
- Gummiskydd med anti-glid funktion som skyddar väggen och förhindrar vattenpasset från att glida,
- Praktisk ögla för upphängning
- Noggrannhet: 0,029° (0,0005"/Tum, 0,5 mm/m) i normalt eller upp och nedvänt läge
- Förstärkta permanentmagneter för maximal hållkraft (endast magnetiska vattenpass)



Kraftig och hållbar ram, metallförstärkt center BACKBONE™



SHARPSITE™ blocklibell teknologi, förbättrar avläsningen av libellen

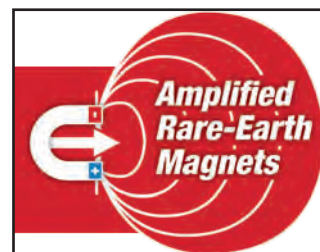

Förstärkta permanentmagneter för maximal hållkraft (endast magnetiska vattenpass)



30 YEARS ACCURACY GUARANTEE
JAHRE GENAUIGKEITSGARANTIE
ANS DE PRECISION GARANTIE
① www.milwaukeetool.eu

Beskrivning	Längd [cm]	Handtag	Antal i förpackning	Orderkvantitet	Artikelnummer	EAN-kod
40 cm med magnet	40	0	1	1	4932459061	4002395280322
60 cm med magnet	60	0	1	1	4932459063	4002395280346
80 cm med magnet	80	1	1	1	4932459065	4002395280360
100 cm med magnet	100	0	1	1	4932459067	4002395280384
120 cm med magnet	120	2	1	1	4932459069	4002395281008
180 cm med magnet	180	2	1	1	4932459071	4002395281046
200 cm med magnet	200	2	1	1	4932459073	4002395281060
240 cm med magnet	240	2	1	1	4932459075	4002395281084
40 cm utan magnet	40	0	1	1	4932459060	4002395280315
60 cm utan magnet	60	0	1	1	4932459062	4002395280339
80 cm utan magnet	80	1	1	1	4932459064	4002395280353
100 cm utan magnet	100	0	1	1	4932459066	4002395280377
120 cm utan magnet	120	2	1	1	4932459068	4002395280391
180 cm utan magnet	180	2	1	1	4932459070	4002395281015
200 cm utan magnet	200	2	1	1	4932459072	4002395281053
240 cm utan magnet	240	2	1	1	4932459074	4002395281077
Ändkapslar för REDSTICK™ BACKBONE™ vattenpass			2	1	4932459680	4058546028527

Vattenpass REDSTICK™ kompakt



- SHARPSITE™ blocklibell teknologi förbättrar avläsningen av libellen.
- Kompakt och hållbar ram.
- En planfräst mätyta för maximal noggrannhet.
- Blocklibell med hög kontrastvätska är lätt att rengöra och optimerar avläsningen.
- Förstärkta permanentmagneter för maximal hållkraft (endast magnetiska vattenpass).
- Noggrannhet: 0.029° (0.0005 1/ Tum, 0.5 mm/m) i normalt läge.
- Stötabsoberande ändkapslar.



Beskrivning	Längd [cm]	Handtag	Antal i förpackning	Orderkvantitet	Artikelnummer	EAN-kod
40 cm med magnet	40	0	1	1	4932459079	4002395281725
60 cm med magnet	60	0	1	1	4932459081	4002395281749
80 cm med magnet	80	0	1	1	4932459083	4002395281763
100 cm med magnet	100	0	1	1	4932459085	4002395281787
120 cm med magnet	120	0	1	1	4932459087	4002395282401
180 cm med magnet	180	0	1	1	4932459089	4002395282425
40 cm utan magnet	40	0	1	1	4932459078	4002395281718
60 cm utan magnet	60	0	1	1	4932459080	4002395281732
80 cm utan magnet	80	0	1	1	4932459082	4002395281756
100 cm utan magnet	100	0	1	1	4932459084	4002395281770
120 cm utan magnet	120	0	1	1	4932459086	4002395281794
180 cm utan magnet	180	0	1	1	4932459088	4002395282418
Ändkapslar för vattenpass REDSTICK™ kompakt			2	1	4932459681	4058546028534

Betongvattenpass REDSTICK™



- SHARPSITE™ blocklibell teknologi förbättrar avläsningen av libellen.
- Ergonomisk profil ger maximal hållbarhet och grepp över hela vattenpasset.
- Bred bas i magnesium för förbättrad avdragning och renlighet.
- En rundad och en skarp bottenkant för skärning och behandling av betong.
- Blocklibell med hög kontrastvätska som optimerar avläsning och gör det lätt att avlägsna smuts och damm.
- Libellavläsningen är optimerad för avdragningsapplikationer och för att hållas ren.
- Libell med lutning 1% & 2%.



Beskrivning	Längd [cm]	Handtag	Antal i förpackning	Orderkvantitet	Artikelnummer	EAN-kod
60 cm utan magnet	60	0	1	1	4932459893	4058546030650
120 cm utan magnet	120	0	1	1	4932459894	4058546030667
180 cm utan magnet	180	0	1	1	4932459895	4058546030674

Vattenpass box Slim



- 2 solida blocklibeller i akryl. Stöttåliga och UV-resistenta
- Planfräst mätyta upp till 120 cm för maximal noggrannhet.
- Stötabsoberande ändkapslar.
- Praktisk ögla för upphängning.
- Tredje part VPA certifikat på noggrannhet.
- Noggrannhet: 0,029° (0,0005 "/i Tum, 0,5 mm/m) i standardposition



10 YEARS ACCURACY GUARANTEE
 JAHRE GENAUIGKEITSGARANTIE
 ANS DE PRECISION GARANTIE
 ① www.milwaukee.com

Beskrivning	Längd [cm]	Antal i förpackning	Orderkvantitet	Artikelnummer	EAN-kod
20 cm magnetisk	20	1	10	4932478897	4058546361792
40 cm magnetisk	40	1	1	4932464854	4058546227999
60 cm magnetisk	60	1	1	4932464855	4058546228002
100 cm magnetisk	100	1	1	4932464856	4058546228019
180 cm magnetisk	180	1	1	4932464857	4058546228026
① 20 cm ej magnetisk	20	1	10	4932472091	4058546324872
40 cm ej magnetisk	40	1	1	4932459090	4002395282432
60 cm ej magnetisk	60	1	1	4932459091	4002395282449
80 cm ej magnetisk	80	1	1	4932459092	4002395282456
100 cm ej magnetisk	100	1	1	4932459093	4002395282463
120 cm ej magnetisk	120	1	1	4932459094	4002395282470
180 cm ej magnetisk	180	1	1	4932459095	4002395282487
200 cm ej magnetisk	200	1	1	4932459590	4058546027629



I-beam vattenpass



- Förstärkt aluminiumram med låg vikt.
- Magnetkant möjliggör handsfree-användning vid arbete med metall.
- Noggrannhet: 0.029° (0.0005 "/i normalt och upp och nedvänt läge.
- Lättavläst libell
- Libell med hög kontrast för maximal synlighet.
- Stöttåliga ändkapslar.

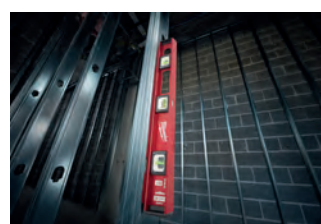

10 YEARS ACCURACY GUARANTEE
 JAHRE GENAUIGKEITSGARANTIE
 ANS DE PRECISION GARANTIE
 ① www.milwaukee.com

Beskrivning	Längd [cm]	Handtag	Antal i förpackning	Orderkvantitet	Artikelnummer	EAN-kod
I-Beam vattenpass magnetiskt - 60 cm	60	1	1	1	4932478565	4058546347581
I-Beam vattenpass magnetiskt - 120 cm	120	2	1	1	4932478566	4058546347598
I-Beam vattenpass magnetiskt - 200 cm	200	2	1	1	4932478567	4058546347604

Vattenpass REDCAST



- 2 solida blocklibeller i akryl. Stöttåliga och UV resistent
- 2 kraftiga räfflade slagytor i gjuten aluminium för användning vid kakling
- Mätsticka för borrh från 5 till 12 mm
- Planfräst mätyta ger maximal noggrannhet
- Praktisk ögla för upphängning
- Tredje part VPA certifikat på noggrannhet
- Noggrannhet: 0,029° (0,0005 1/16", 0,5 mm/ m).



Beskrivning	Längd [cm]	Antal i förpackning	Orderkvantitet	Artikelnummer	EAN-kod
Vattenpass REDCAST™ 60cm	60	1	1	4932459098	4002395283118
Vattenpass REDCAST™ 80 cm	80	1	1	4932459099	4002395283125

Vattenpass Block Torpedo



- SHARPSITE™ blocklibell teknologi förbättrar avläsningen av libellen
- 360° juster- och låsbar blocklibell. Identifiera och kopiera en vinkel och lås sedan libellen på plats för att behålla vinkeln, även när den har legat i fickan eller väskan
- Förstärkta permanentmagneter med maximal hållkraft
- Förstärkta blocklibeller i akryl för maximal hållbarhet
- Vattenpass helt i gjutjärn motstår arbetsplatsens alla påfrestningar
- Planfräst mätyta för maximal noggrannhet
- Praktisk ögla för upphängning
- Noggrannhet: 0.029° (0.0005 1/16", 0,5 mm/ m).



Beskrivning	Längd [cm]	Antal i förpackning	Orderkvantitet	Artikelnummer	EAN-kod
Vattenpass Block torpedo	25	1	1	4932459096	4002395282494

Vattenpass Billet Torpedo



- Förstärkta permanentmagneter för maximal hållkraft
- Maximal avläsningsyta. Lätt att avläsa lutningen på röret 10 mm per meter och 20 mm per meter (1/8" or 1/4" per fot) i båda riktningar
- Förstärkta blocklibeller i akryl för maximal hållbarhet
- Fördjupning för svetskanter som gör det lätt att lägga vattenpasset över sammansvetsade rör och andra material
- V-profil design för nivellerig på icke-magnetiska rör
- Laseretsad linjal för snabb avläsning
- Avsmalnande design som gör den smidig att plocka upp och ner ur fickan



Beskrivning	Längd [cm]	Antal i förpackning	Orderkvantitet	Artikelnummer	EAN-kod
Vattenpass Billet torpedo	17	1	1	4932459097	4002395283101

Vattenpass Mini 360°



- 360° justerbar libell för läsning av vinklar
- Låsningmekanism för repetitiv användning vid framtagning i och ur fickan/påsen.
- Förstärkta permanentmagneter för maximal hållkraft.
- V-profil desgin för nivellering på rör.
- Planfräst mätyta för maximal noggrannhet.
- Kompakt storlek för arbetsplatsfunktionalitet.



Beskrivning	Längd [cm]	Antal i förpackning	Orderkvantitet	Artikelnummer	EAN-kod
Vattenpass Mini 360°	7.8	1	6	4932459597	4058546027698

Kompakt Torpedo vattenpass



- SHARPSITE™ blocklibellteknologi förbättrar avläsningen av libellen
- Kompakt design för användning i trånga utrymmen
- Optimerad V-profil för stabilt arbete på rundade ytor.
- Fördjupning för svetskanter som gör det lätt att lägga vattenpasset över sammansvetsade rör och andra material.
- Kraftig magnet.
- Noggrannhet på 0,029° (0,0005" / i, 0,5 mm/ m).



Beskrivning	Längd [cm]	Antal i förpackning	Orderkvantitet	Artikelnummer	EAN-kod
Kompakt Torpedo vattenpass	7.6	1	1	4932472122	4058546325183

Vattenpass Mini



- Liten och lätt tack vare konstruktionen i lätt aluminium
- Solida blocklibeller i akryl. Stöttåliga och UV resistent
- Stötdämpande ändkapslar
- Noggrannhet: 0,029° (0,0005" / Tum, 0,5 mm/ m) i standardposition.
- Tredje part VPA certifikat på noggrannhet



Beskrivning	Längd [cm]	Antal i förpackning	Orderkvantitet	Artikelnummer	EAN-kod
Vattenpass mini	10	1	10	4932459100	4002395283446

Snörslå

- Extra kraftigt snöre - 2 mm snöre för maximal synlighet
- Hållbart växelsystem
- 4/1 utväxling för snabb trådindragning
- Stor kritbehållare
- Enkel att fylla på
- Enkelt att låsa linan

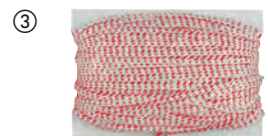

Beskrivning	Antal i förpackning	Orderkvantitet	Artikelnummer	EAN-kod
① 30 m snörslå	1	1	4932471634	4058546295332
② 45 m snörslå - extra kraftig	1	1	4932471635	4058546295349
③ 30 m snörslåtråd	1	1	4932471636	4058546295356
③ 45 m snörslåtråd	1	1	4932471637	4058546295363

Timmermansvinkel

- Förstärkt ram.
- Laseretsade markeringar för bästa läsbarhet.
- Precisa hack för enkel markering.
- Vanlig konverteringstabell.
- Markeringar för att hitta rätt vinkel.



Beskrivning	Längd [cm]	Längd [Inch]	Antal i förpackning	Orderkvantitet	Artikelnummer	EAN-kod
Timmermansvinkel, cm	40 x 60	-	1	1	4932472126	4058546325220
Timmermansvinkel, cm	-	16 x 24	1	1	4932472125	4058546325213

Snabbvinkel

- Precisa hack för parallellmarkering
- Laseretsade markeringar med bästa läsbarhet.
- Hålmarkering som underlättar kapningar i rör.
- Ökad bredd för bättre grepp.



Beskrivning	Längd [cm]	Längd [Inch]	Antal i förpackning	Orderkvantitet	Artikelnummer	EAN-kod
Snabbvinkel, metrisk	18	-	1	1	4932472124	4058546325206
Snabbvinkel, imperialisk	-	7	1	1	4932472123	4058546325190

INKZALL™ Markör

- Hållbar spets, förblir skarp och trycks inte in i pennan under press
- Slitstarkspets – akryl spets, idealisk för ojämna ytor som betong
- Markören fungerar likväl efter 72 timmar utan kork
- För användning på betong, trä, metall, plywood och plast
- Kan användas på ytor med olja, vätska eller smuts
- Torkar snabbt – reducerar utsmetning på exempelvis plast
- Smal och behändig design för lätt åtkomst i trånga utrymmen
- Fäste – kan fästas på hjälmen, byxan eller pappersarket
- Kork som är lätt att ta av och sätta på för att underlätta hantering med en hand
- Hål i korken för att koppla pennan till en läsplatta eller annan utrustning

Beskrivning	Färg	Spets	Antal i förpackning	Orderkvantitet	Artikelnummer	EAN-kod
① INKZALL™ markör*	Svart	1 mm	1	36	48223100	045242319473
② INKZALL™ markör*	Röd	1 mm	1	36	48223170	045242355259
③ INKZALL™ markör	Blå	1mm	1	36	4932492126	4058546414931
④ INKZALL™ markör	Grön	1mm	1	36	4932492127	4058546414948
⑤ INKZALL™ markör med stylusspets	Svart	1 mm	1	1	48223101	045242297436
⑥ INKZALL™ markör med tunn spets	Svart	0.6 mm	4	1	48223154	045242479764
⑦ INKZALL™ markör Blå, Röd, Grön, Svart		1 mm	4	1	48223106	045242333585
⑧ INKZALL™ markör med bred spets	Svart	1- 4,8 mm	1	1	48223103	045242333608

* Kan endast beställas i kartong (innehåller 36 x 48223100). Minimikvantitet är 36st (= 1 kartong). Orderantal över 36st ska beställas i satser om 36st (dvs. 72, 108, 144, 180 ...).



INKZALL™ mejselspetsmarkör

- Markören fungerar likväl efter 72 timmar utan kork.
- Kan användas på ytor med olja, vätska eller smuts.
- För användning på betong, trä, metall, plywood, OSB och plast.
- Torkar snabbt – reducerar utsmetning på exempelvis plast och metall.
- Lättare att läsa på avstånd på grund av de bredare spetsstorlekarna.

Beskrivning	Färg	Spets	Antal i förpackning	Orderkvantitet	Artikelnummer	EAN-kod
① INKZALL™ svart mejselspetsmarkör L (3-pack)	Svart	6.2 mm	3	1	4932471554	4058546294533
② INKZALL™ svart mejselspetsmarkör L	Svart	6.2 mm	1	12	4932471555	4058546294540
③ INKZALL™ röd mejselspetsmarkör L	Röd	6.2 mm	1	12	4932471556	4058546294557
④ INKZALL™ blå mejselspetsmarkör L	Blå	6.2 mm	1	12	4932471557	4058546294564
⑤ INKZALL™ svart mejselspetsmarkör XL (1-pack)	Svart	14.5 mm	1	1	4932471558	4058546294571
⑥ INKZALL™ svart mejselspetsmarkör XL	Svart	14.5 mm	1	12	4932471559	4058546294588
⑦ INKZALL™ röd mejselspetsmarkör XL	Röd	14.5 mm	1	12	4932471560	4058546294595
⑧ INKZALL™ blå mejselspetsmarkör XL	Blå	14.5 mm	1	12	4932471561	4058546294601



INKZALL™ Flytande Markörer

- Kulan i markören säkerställer att rätt mängd färg rinner ner till spetsen för skarpa och tydliga linjer
- Kan med fördel användas på smutsiga och ojämna ytor med temperaturer från -10° upp till +145°
- Kan användas på mörka ytor där traditionella markörer inte skulle synas
- Kan användas på ojämna, smutsiga och feta ytor
- Kan användas på rör, aluminium, PVC, stål, rostfri stål, betong och gummi
- Torkar på endast 10 sekunder
- Vatten och UV resistent markering.
- Permanent markör. Markering vara upp till 6 månader
- Kropp i metall för bäst hållbarhet
- Xylen-fri färg
- **VIKTIGT:** Skaka markören med korken på. Ta av korken och tryck försiktigt fram färgen tills den rinner ner i spetsen



Beskrivning	Färg	Antal i förpackning	Orderkvantitet	Artikelnummer	EAN-kod
① INKZALL™ flytande markör	Gul	1	12	48223721	045242363377
② INKZALL™ flytande markör	Vit	1	12	48223711	045242363360
③ INKZALL™ flytande markör	Svart	1	12	48223731	045242363384
④ INKZALL™ flytande markör	Blå	1	12	4932492144	4058546415112
⑤ INKZALL™ flytande markör	Röd	1	12	4932492143	4058546415105



INKZALL™ Överstrykningspenna

- Slitstark spets håller formen längre
- Färgen smetas inte ut och går inte igenom pappret
- Giftrikt bläck som är ASTM D 4236 certifierat
- Idealisk för arkitekt ritningar, etiketter, kontorspapper
- Pennas kropp har en design som gör att den inte rullar och ligger därför stadigt på släta ytor
- Fäste – kan fästas på hjälmen, byxan eller pappersarket etc.
- Praktisk ögla för upphängning eller fastgörelse i t.ex bältet

Beskrivning	Antal i förpackning	Orderkvantitet	Artikelnummer	EAN-kod
① INKZALL™ Överstrykningspennor - Gula	5	1	48223201	045242482573
② INKZALL™ Överstrykningspennor - Färgade	5	1	48223206	045242482580



INKZALL™ penna med tunn spets

- Cirka 0,6 mm spets
- Bläcket klumpar sig inte
- Huvudsakliga tillämpningar: märkning av etiketter för elektriska ledningar, kommentarer på arkitekt ritningar

Beskrivning	Färg	Antal i förpackning	Orderkvantitet	Artikelnummer	EAN-kod
① INKZALL™ svart markör med tunn spets 4-pack	Svart	4	1	48223164	045242479818
② INKZALL™ permanent markör i färger med tunn spets, 4 st.	Svart, Röd, Blå	4	1	48223165	045242479825



FASTBACK™ Fällknivar

- Knivbladet fälls lätt ut med en hand, vilket sparar tid och frigör den andra handen
- Integrerad kapfunktion gör att man kan kapa utan att fälla ut bladet
- Byt blad utan verktyg
- Inbyggd kabelskalare eliminerar behovet av ytterligare ett verktyg
- Slimmad design gör att kniven passar i fickan
- Bältesclip för smidig förvaring



Beskrivning	Antal i förpackning	Orderkvantitet	Artikelnummer	EAN-kod
① Fastback™ Kompakt fällkniv	1	1	4932471356	4058546289843
② FASTBACK™ Fällkniv	1	6	4932471357	4058546289850
③ FASTBACK™ fällbar arbetskniv med förvaring av blad	1	1	4932471358	4058546289867

FASTBACK™ 5 i 1 fällkniv

NYHET

- Tryckknapp gör det möjligt att smidigt öppna kniven med en hand.
- Knivblad i rostfritt stål.
- Liner lock säkrar bladet i öppet läge.
- Delvis tandad vilket gör det lättare att både sticka hål och riva i material.
- Fällkniv inkluderar en utfällbar 1/4" bitshållare tillsammans med en vändbar PH2 och slitsad bit.
- Inbyggd flasköppnare för extra funktionalitet.
- Bältesclip med rundade kanter som inte förstör fickorna.
- Hål för säkerhetslina.



Beskrivning	Antal i förpackning	Orderkvantitet	Artikelnummer	EAN-kod
FASTBACK™ 5 i 1 fällkniv	1	1	4932492454	4058546418212



FASTBACK™ 6-i-1 multikniv

- 1/4" Hex bitshållare med dubbla ändar PH2 och SL5.5.
- Öppna enkelt kniven med en hand.
- Verktygslöst bladbyte.
- Integrerad kabelskalare.
- Bältesclip
- Integrerad flasköppnare.



Beskrivning	Antal i förpackning	Orderkvantitet	Artikelnummer	EAN-kod
FASTBACK™ 6 - 1 multikniv	1	1	4932478559	4058546347529



FASTBACK™ fällkniv

NYHET

- Tryckknapp gör det möjligt att smidigt öppna kniven med en hand.
- Slipbart knivblad i rostfritt stål.
- Rak spets som möjliggör enkla och jämna skär
- Liner lock som låser bladet i utfällt läge
- Praktiskt ögla för upphängning
- Bältesclip med rundade kanter som inte förstör fickorna
- Kompakt storlek som lätt kan förvaras i fickan



Beskrivning	Antal i förpackning	Orderkvantitet	Artikelnummer	EAN-kod
① Fastback™ fällkniv med fast blad	1	1	48221990	045242296842
② FASTBACK™ Camouflagefällkniv	1	1	4932492375	4058546417420

Kompakt fickkniv

- Kompakt storlek som passar i fickan.
- Återslipningsbart rostfritt stålblad.
- Spetsig knivspets för håltagning.
- Liner lock säkrar bladet i öppet läge.
- Hål för säkerhetslina.

Beskrivning	Antal i förpackning	Orderkvantitet	Artikelnummer	EAN-kod
Kompakt fickkniv	1	1	4932478560	4058546347536



Kniv med fast blad

- Kniven är designad för optimal hållbarhet
- 4" (101 mm) rostfritt stålblad, optimerat för att hålla sig vasst längre
- Blad helt i metall för bättre hållbarhet och funktion
- Ergonomiskt handtag för stabilt och bekvämt grepp
- Hål till säkerhetslina
- Slitstarkt fodral och bältesclip



Beskrivning	Antal i förpackning	Orderkvantitet	Artikelnummer	EAN-kod
Kniv med fast blad	1	1	4932464828	4058546227739



Hawkbill kniv

- Kniven är idealisk för strippning av tråd och kabel.
- Rostfritt stålblad.
- Blad helt i metall.
- Stort ergonomiskt handtag utformat för bekväm användning med handskar.
- Hål för säkerhetslina.
- Hållbart gjutet fodral med bältesclip.



Beskrivning	Antal i förpackning	Orderkvantitet	Artikelnummer	EAN-kod
Hawkbill kniv	1	1	4932464829	4058546227746



HARDLINE™ fällknivar

- Premium blad i korrosionsbeständigt D2 stål. Hög hållfasthet och slitstyrka, håller skärpan längre
- Slät / tandat blad med instickspets. Idealisk för att skära igenom material och instickspetsen möjliggör kontrollerad genomträngning
- Tryckknapp för 1-hands öppning
- Låsmekanism i stål som säkerställer att bladet sitter på plats när det är utfällt
- Handtag i glasfibernylon förstärkt med rostfritt stål
- Liner lock säkerställer att bladet sitter på plats när det är utfällt
- Hål för säkerhetslina.
- Vändbart bältesclip för höger och vänsterhands användning



Beskrivning	Svärdtyp	Antal i förpackning	Orderkvantitet	Artikelnummer	EAN-kod
① HARDLINE™ Fällkniv 75mm - slät	Slät	1	1	48221994	045242477043
② HARDLINE™ Fällkniv 75mm - tandad	Tandad	1	1	48221998	045242359165
③ HARDLINE™ Slät fickkniv 64mm	Slät	1	1	4932492452	4058546418199
④ HARDLINE™ Slät fickkniv 89mm	Slät	1	1	4932492453	4058546418205

NYHET



HARDLINE™ kniv

- 5" (127 mm) AUS-8 Stålblad gör det möjligt för bladet att hålla längre vilket minskar användarens behov av slipning.
- Blad helt i metall
- Gjutnet handtag för säkert grepp och hål för rem .
- Hållbart knivfodral för flexibel hantering.



Beskrivning	Antal i förpackning	Order-kvantitet	Artikel-nummer	EAN-kod
HARDLINE™ kniv	1	1	4932464830	4058546227753

Allkniv med fast blad

- Fixerat blad för enklare och snabbare tillgång till kniven
- Verktygsfritt bladbyte: spara tid genom att endast använda tummen vid bladbyte
- Förvarar upp till 5 blad inuti handtaget
- Hål till rem
- Heavy Duty: Hållbar knivkropp helt i metall

Beskrivning	Antal i förpackning	Order-kvantitet	Artikel-nummer	EAN-kod
Allkniv med fast blad	1	1	4932471361	4058546289898



Universalkniv

- Bladutskjutarknapp på sidan reducerar risken att bladet dras fram oavsiktligt Verktygsfritt bladbyte - Sparar tid vid bladbyte
- Bladmagasin - Magnetisk hållare för 5 blad
- Heavy Duty - Gummiklädd metallkropp för optimal komfort och säkert grepp

Beskrivning	Antal i förpackning	Order-kvantitet	Artikel-nummer	EAN-kod
① Universalkniv	1	6	4932471359	4058546289874
② Kompakt multikniv	1	1	4932478561	4058546347543



Säkerhetskniv

- Självindragningsmekanism: Bladet dras in när knappen släpps
- Två bladpositioner gör det möjligt att kontrollera skärdjupet
- Bladförvaring inuti kniven - upp till 5 blad
- Verktygsfritt bladbyte sparar tid
- Heavy Duty: hållbar kropp i metall
- Skalar kablar upp till Ø 5 mm²



Beskrivning	Antal i förpackning	Order-kvantitet	Artikel-nummer	EAN-kod
Säkerhetskniv	1	1	4932471360	4058546289881

Universalknivblad

- Hårdmetall för längre livslängd.
- Optimal skärvinkel för bästa skärpa
- Skarpt blad för rena snitt
- Bladen är skyddade men lättåtkomliga i en robust box



Beskrivning	Total längd (mm)	Höjd (mm)	Antal i förpackning	Orderkvantitet	Artikelnummer	EAN-kod
① Universalknivblad	62	19	50	1	48221950	045242344444
			5	1	48221905	045242268061
② Knivblad med krok	62	19	50	1	48221952	045242286980
③ Universalknivblad med rundade skär	62	19	5	1	48221934	045242286942

Brytbladsknivar

- Metal lock* for maximum durability and longer lifetime.
- Lock with a speed thread* that allows faster blade adjustment.
- Auto-lock slide** for faster blade adjustment.
- Snap-off cap pocket clip** snaps off blade segments.
- Overmolded handle offers a slip resistant grip and is an acetone resistant.
- Iron carbide blade for longer lifetime, increased sharpness and clean cut finish.



Beskrivning	Bladbredd (mm)	Antal brytpunkter	Antal i förpackning	Orderkvantitet	Artikelnummer	EAN-kod
① Brytbladskniv 9 mm	9	13	1	1	48221960	045242296811
② Brytbladskniv 18 mm	18	8	1	1	48221961	045242296798
③ Brytbladskniv 25 mm	25	7	1	1	48221962	045242296828

Brytblad

- Robust förvaringslåda för lätt åtkomlighet och lagring
- Optimal skärvinkel för skärpa och precision
- Hård metall för längre livslängd
- Exakta kanter för rena skär

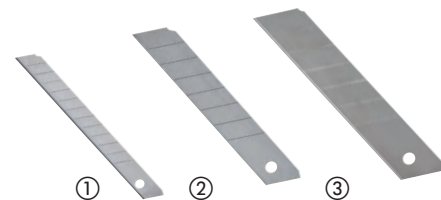

Beskrivning	Bladbredd (mm)	Antal brytpunkter	Antal i förpackning	Orderkvantitet	Artikelnummer	EAN-kod
① Brytblad 9 mm	9	13	10	1	4932480106	4058546403911
② Brytblad 18 mm	18	8	10	1	4932480107	4058546403928
③ Brytblad 25 mm	25	7	10	1	4932480108	4058546403935

PVC såg

- Handtag i metall för bäst-i-klass hållbarhet
- Verktygslöst bladbyte: Upp till 10x snabbare byte av blad
- Gummibelagt handtag för optimal komfort
- Kompakt design



Beskrivning	Antal i förpackning	Orderkvantitet	Artikelnummer	EAN-kod
PVC såg	1	1	48220212	045242467518
Ersättningsblad PVC såg	1	1	48220222	045242467532

Kompakt bågfil

- Verktygslöst byte av sågblad för upp till 10x snabbare byte
- Kompakt design, idealisk för sågning i trånga utrymmen
- Justerbar bladlängd för lättare slätsågning
- Gummibelagt handtag för optimal komfort
- Kompatibel med 12" sågblad
- Levereras med 10" / 24 TPI sågblad



Beskrivning	Antal i förpackning	Orderkvantitet	Artikelnummer	EAN-kod
Kompakt bågfil	1	1	48220012	045242204571

Fällbar handsticksåg

- Verktygslöst byte av sågblad för upp till 10x snabbare byte
- Fällbart sågblad - lättare och mer säker förvaring
- Gummibelagt handtag för optimal komfort
- Kan användas med alla Sawzall® tigersågblad vilket ökar mångsidigheten
- Levereras med 150 mm sågblad, 18 TPI



Beskrivning	Bladlängd (mm)	Antal i förpackning	Orderkvantitet	Artikelnummer	EAN-kod
Fällbar handsticksåg	150	1	1	48220305	045242204618

Bågfil

- Tough metal frame, supports higher tension (25,000 PSI / 250 lbs).
- Overmould handle ensures secure grip and user comfort.
- Internal blade storage for extra blades.
- Supplied with 12" / 24 Tpi blade.



Beskrivning	Antal i förpackning	Orderkvantitet	Artikelnummer	EAN-kod
Bågfil	1	1	48220050	045242362226

Gipssticksåg

- 150 mm gipssågblad. Extra starkt och tjockt blad, vilket gör det perfekt för insticksågning.
- Belagd för korrosionsskydd
- Gummiklätt handtag. Optimal komfort och säkert grepp.
- Inbyggda rasphål. Ger användaren möjlighet att snabbt utvidga hål eller utjämna ojämna kanter.



Beskrivning	Antal i förpackning	Orderkvantitet	Artikelnummer	EAN-kod
Gipssticksåg	1	1	4932479783	4058546375775

Arbetssax

- Skäret är tillverkat i karbid för maximal hållbarhet. Längre livslängd än rostfritt stål.
- Förkromade blad för maximalt rostskydd.
- Konstruktion helt i metall för skydd mot fall och stötar.
- Låsbulst säkerställer exakt klippning.
- Stort handtag för optimal användning med handskar.
- Användarvänlig med komfortabel design för pekfingeret.
- Linjalmarkering på bladet gör det möjligt att mäta och skära på en gång.
- Sax med mikro-sågtdande blad för maximal hållbarhet och bättre grepp.
- 60° offset-handtag för att ha handen ovanför materialet under klippning.



Beskrivning	Total längd (mm)	Bladlängd (mm)	Vikt (g)	Antal i förpackning	Orderkvantitet	Artikelnummer	EAN-kod
① Arbetssax rak	230	95	180	1	1	4932479409	4058546372033
② Vinklad arbetssax	240	115	230	1	1	4932479410	4058546372040

Elektrikersax

- Kabelskärspår för större hävstångseffekt.
- Rundning för kabelskalning.
- Pressklack för pressning av kabelskor upp till 6 mm.
- Låsbulst säkerställer exakt klippning.
- Verktygshållare med bältesrem för enkel förvaring.



Beskrivning	Antal i förpackning	Orderkvantitet	Artikelnummer	EAN-kod
Elektrikersax	1	1	4932478620	4058546348137

Plåtsax

- För korta raka och svängda snitt
- Specialdesignade platser för tummen och pekfingeret för ökad komfort och mindre trötthet
- Räfflade skär förhindrar glidning vid klippning
- Torsionsfjäder öppnar automatisk käftarna vid klippning för snabbare klippning och mindre handtrötthet.
- Fjäder öppnar käftarna automatiskt för snabbare klippning och mindre uttröttande arbete
- Tillverkad av smidd stållegering för bästa hållbarhet
- Rostskyddsbehandlade förkromade blad för ökad livslängd. Extra härdat till 65 HRC
- Enhands låsmekanism
- Smal design för att undvika att fastna
- Trippel klippriktning identifiering – på huvudet, handtaget och färgkoden på handtaget
- Ergonomisk och tåligt gummiklätt grepp ger extra komfort och längre livstid
- För långa raka eller svängda skär. 45° vinkling håller användarens fingrar fria från materialet
- Extra lång käft: för längre och rakare snitt

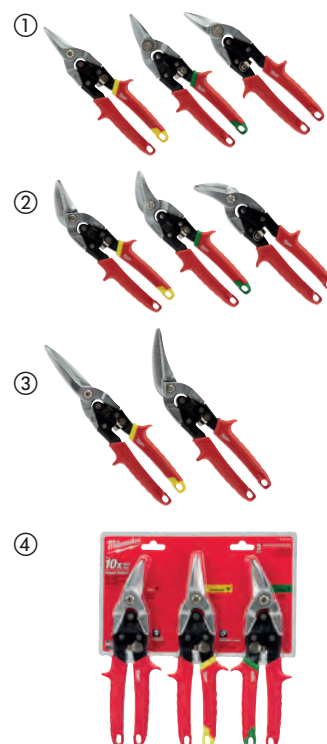

Klippriktning	Total längd (mm)	Kantlängd (mm)	Max. Kapkapacitet aluminium (mm)	Max. kapkapacitet rostfritt stål (mm)	Vikt (g)	Antal i förpackning	Orderkvantitet	Artikelnummer	EAN-kod
① Ergonomisk och tåligt gummiklätt grepp ger extra komfort och längre livstid									
Rak (gul)	260	31	1.0	0.6	430	1	1	48224530	045242503643
Höger (grön)	260	31	1.0	0.6	430	1	1	48224520	045242503636
Vänster (röd)	260	31	1.0	0.6	430	1	1	48224510	045242503629
② För långa raka eller svängda skär. 45° vinkling håller användarens fingrar fria från materialet									
Rak (gul)	260	37	1.0	0.6	430	1	1	48224532	045242503674
Höger (grön)	260	30	1.0	0.6	430	1	1	48224522	045242503667
Vänster (röd)	260	30	1.0	0.6	430	1	1	48224512	045242503650
③ Extra lång käft: för längre och rakare snitt									
Rak (gul)	310	76	1.0	0.6	450	1	1	48224537	045242503681
Vänster (svängd)	290	63	1.0	0.6	450	1	1	48224538	045242503698
④ Plåtsaxsats (3-del)									
48224510, 48224530 och 48224520						3	1	48224533	045242503735

Röravskärare - mini

- Egendesignad justeringsmekanism.
- Förkromad kapprissa för bästa möjliga rostskydd.
- Greppvänlig justeringsskruv för snabba justeringar och enkel en-hands användning.
- Kompakt design för bättre åtkomst i trånga utrymmen.



Beskrivning	Max. kapkapacitet i kopparrör (mm)	Antal i förpackning	Orderkvantitet	Artikelnummer	EAN-kod
Röravskärare mini - 15 mm	3 - 15	1	1	48229250	045242521210
Röravskärare mini - 22 mm	3 - 22	1	1	48229258	045242521258
Röravskärare mini - 28 mm	3 - 28	1	1	48229251	045242521227



Röravskärare

- Röravskäraren är designad för rakare och renare skär
- De fyra hjulen säkerställer exakta kapningar
- Förkromad kaptrissa för extra hållbarhet och marknadens bästa rostskydd
- Smidig justeringsmekanism
- Integrerad avgradare för snabb och professionell brotschning
- Extra kaptrissa integrerat i skaftet



Beskrivning	Max. kapkapacitet i kopparrör (mm)	Antal i förpackning	Orderkvantitet	Artikelnummer	EAN-kod
Röravskärare 28 mm	3 - 28	1	1	48229259	045242521265
Röravskärare 42 mm	3 - 42	1	1	48229252	045242521234
Röravskärare 67 mm	16 - 67	1	1	48229253	045242521241
Reservblad till avdragningspenna 3-pack		3	1	48224257	045242356263



Reservtrissa

- Reservtrissa för rörskärare till koppar.

Beskrivning	Antal i förpackning	Orderkvantitet	Artikelnummer	EAN-kod
Reservtrissa till koppar	2	1	48224256	045242356256
Blad för rostfritt stål	4	1	4932464511	4058546224561



Avdragningspenna

- Ger snabb avgradning i kopparrör och PVC.
- Helt i metall för bästa hållbarhet.
- Värmehandlad och svartoxiderat blad för längre livslängd.
- Fickclips för smidig förvaring i ficka eller i verktygsväskan.

Beskrivning	Antal i förpackning	Orderkvantitet	Artikelnummer	EAN-kod
Avdragningspenna	1	1	48224255	045242356249



Plaströrsax

- Kapar PEX, PB, MDP, PE, elektriska rörledningar av plast, lufttrycksslangar, överflödesrör, gummi- och silikon slangar upp till Ø 25 mm
- V-format skär ger snabba och raka snitt samt förhindrar att materialet krossas.
- Utbytbar skär av rostfritt stål.
- Robust konstruktion: metallkärna från huvudet till handtaget för maximal livslängd.
- Enhands låsmekanism, verktyget förblir låst i fickan men fjäderbelastning gör det lätt att öppna vid användning.
- Korrosionsbeständigt huvud.



Beskrivning	Max. kapkapacitet slangar och rördiameter (mm)	Antal i förpackning	Orderkvantitet	Artikelnummer	EAN-kod
Plaströrsax	25	1	1	4932479407	4058546372019
Ersättningskär till plaströrsax	-	1	1	4932479408	4058546372026



Spärrsax PVC

- Hållbart rostfritt blad för fler kapningar.
- Ergonomiskt grepp ger en bekväm användning.
- Snabb lossning av blad ger bättre produktivitet.
- Enhands låsmekanism.
- Praktisk ögla för upphängning.
- Bladen är utbytbara.
- Lämplig för: PVC, CPVC, PEX, PP, PB, PVDF, PE.

Beskrivning	Max. kapkapacitet slangar och rördiameter (mm)	Antal i förpackning	Orderkvantitet	Artikelnummer	EAN-kod
① Rörskårare med spärrfunktion PVC 42 mm	42	1	1	4932464172	4058546221171
PVC spärrsax 60 mm	63	1	1	4932464173	4058546221188
② Reservblad till PVC spärrsax 42 mm		1	1	48224211	045242477012
PVC spärrsax reservblad 60 mm		1	1	48224216	045242477036



Kabeltång

- Bästa möjliga skärkvalitet: avfasat käkhuvud. Exakt och jämn kabelkapning.
- Gummigrepp: bekvämare än doppad plast och skalas/slits inte av på samma sätt
- Smidd konstruktion: verktyget har maximal hållbarhet i tuffa arbetsmiljöer
- Rostskydd: svartoxidering skyddar mot rost

Beskrivning	Antal i förpackning	Orderkvantitet	Artikelnummer	EAN-kod
Kabeltång	1	1	48226104	045242356140



Bultsaxar

- Smidda stålblad för starka och hållbara skär.
- Bekvämt handtag som inte glider av.
- Justeringsskruv garanterar hög prestanda och lång livstid.
- Håll till säkerhetslina.

Beskrivning	Bladbredd (mm)	Kapkapacitet i HRC 31-material [Max.Ø mm]	Kapacitet i HRC 48-material [Max.Ø mm]	Antal i förpackning	Orderkvantitet	Artikelnummer	EAN-kod
14" bultsax	13	8	5	1	1	4932464827	4058546227722
24" bultsax	13	11	8	1	1	4932464826	4058546227715

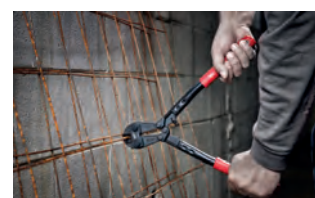

Justerbar bulstsax

- POWERMOVE[™] handtag för enklare kapningar i tuffa applikationer
- Förstärkt stålblad.
- Vridbart huvud för vinkeljustering.
- Bekvämt handtag som inte glider av.
- Hål till säkerhetslina

Beskrivning	Bladbredd (mm)	Kapkapacitet i HRC 31-material [Max.Ø mm]	Kapacitet i HRC 48-material [Max.Ø mm]	Antal i förpackning	Orderkvantitet	Artikelnummer	EAN-kod
355mm/455mm justerbar bulstsax	13	8	5	1	1	4932464850	4058546227951
610mm/760mm Justerbar bulstsax	13	11	8	1	1	4932464851	4058546227968



Bräckjärn - Spikutdragare

- Dra enkelt ut spik utan att skada material runt spiken
- Fasad kant för åtkomst av hårt sittande spik
- Bekvämt handtag för mindre vibrationer

Beskrivning	Längd [cm]	Antal i förpackning	Orderkvantitet	Artikelnummer	EAN-kod
9" spikutdragare	22.86	1	1	4932478249	4058546344269
10" spikutdragare	25.40	1	1	4932478250	4058546344276
12" spikutdragare	30.48	1	1	4932478251	4058546344283



Bräckjärn - bred

- Fasad kant för åtkomst av hårt sittande spik
- Dra enkelt ut spik utan att skada material runt spiken
- Bekvämt handtag för mindre vibrationer
- Bekvämt handtag för mindre vibrationer

Beskrivning	Längd [cm]	Antal i förpackning	Orderkvantitet	Artikelnummer	EAN-kod
10" Bräckjärn - bred	25.40	1	1	4932478252	4058546344290



Bräckjärn

- Avfasad spets förbättrar åtkomst och hävkraft.
- Avlägsnar enkelt pik och klammer utan att skada golv eller andra material.
- Förstärkt slagyta för extra kraft med hammare.



Beskrivning	Längd [cm]	Antal i förpackning	Orderkvantitet	Artikelnummer	EAN-kod
12" Bräckjärn	30.48	1	1	4932478253	4058546344306
15" Bräckjärn	38.1	1	1	4932478254	4058546344313



Snickarhammare, stål rak

- Stötdämpande grepp
- Rak klo för rivningsarbete
- Magnetisk spikstartare
- Spikutragare på sidan
- Hållbart I-beam-skaft med bryttålig konstruktion
- Precis balans för ökad användarvänlighet



Beskrivning	Antal i förpackning	Orderkvantitet	Artikelnummer	EAN-kod
16oz Snickarhammare, stål rak	1	1	4932478653	4058546348465
20oz Snickarhammare, stål rak	1	1	4932478654	4058546348472

Snickarhammare, stål

- Stötdämpande grepp
- Böjd klo förebygger skada på material vid spikutdragning
- Magnetisk spikstartare
- Spikutragare på sidan
- Hållbart I-beam-skaft med bryttålig konstruktion
- Precis balans för ökad användarvänlighet



Beskrivning	Antal i förpackning	Orderkvantitet	Artikelnummer	EAN-kod
16oz Snickarhammare, stål	1	1	4932478655	4058546348489
20oz Snickarhammare, stål	1	1	4932478656	4058546348496

Snickarhammare, glasfiber

- Förstärkt glasfiberskaft
- Övergjutet handtag för stötabSORBERING och bättre grepp
- Böjd klo förebygger skada på material vid spikutdragning
- Magnetisk spikstartare
- Precis balans för ökad användarvänlighet

Beskrivning	Antal i förpackning	Orderkvantitet	Artikelnummer	EAN-kod
16oz/450g Snickarhammare, glasfiber	1	1	4932478657	4058546348502
20oz/570g Snickarhammare, glasfiber	1	1	4932478658	4058546348519



Snickarhammare, träskaft

- StötabSORBERande grepp i hickoryträ
- Böjd klo förebygger skada på material vid spikutdragning
- Magnetisk spikstartare
- Precis balans för ökad användarvänlighet

Beskrivning	Antal i förpackning	Orderkvantitet	Artikelnummer	EAN-kod
16oz/450g Snickarhammare, träskaft	1	1	4932478659	4058546348526
20oz/570g Snickarhammare, träskaft	1	1	4932478660	4058546348533



Bänkhammare, glasfiber

- Förstärkt glasfiberskaft
- Övergjutet handtag för stötabSORBERING och bättre grepp
- Förstärkt fäste mellan skaft och huvud för ökad hållbarhet
- Precis balans för ökad användarvänlighet
- DIN 1041

Beskrivning	Antal i förpackning	Orderkvantitet	Artikelnummer	EAN-kod
200g Bänkhammare, glasfiber	1	1	4932478661	4058546348540
300g Bänkhammare, glasfiber	1	1	4932478662	4058546348557
500g Bänkhammare, glasfiber	1	1	4932478663	4058546348564
800g Bänkhammare, glasfiber	1	1	4932478664	4058546348571
1000g Bänkhammare, glasfiber	1	1	4932478665	4058546348588



Bänkhammare, träskaft

- StötabSORBERande hickoryskaft
- Förstärkt fäste mellan skaft och huvud för ökad hållbarhet
- Precis balans för ökad användarvänlighet
- DIN 1041

Beskrivning	Antal i förpackning	Orderkvantitet	Artikelnummer	EAN-kod
200g Bänkhammare, träskaft	1	1	4932478666	4058546348595
300g Bänkhammare, träskaft	1	1	4932478667	4058546348601
500g Bänkhammare, träskaft	1	1	4932478668	4058546348618
800g Bänkhammare, träskaft	1	1	4932478669	4058546348625
1000g Bänkhammare, träskaft	1	1	4932478670	4058546348632



Klubbhammare

- Dubbelsidig: Strukturerad yta på ena sidan som ger bra grepp och minimerar glid på mejsel eller större spik. Slät sida för användning på ömtåligare ytskikt.
- Förstärkt överslagsskydd: Ökar hållbarheten vid de vanligaste felslagen
- Glasfiberskaft med övergjutet grepp: Ger bättre hållbarhet och ökad användarkomfort
- Hål för säkerhetslina: Följ enkelt säkerhetsföreskrifterna som gäller vid arbeten på högre höjd



Beskrivning	Antal i förpackning	Orderkvantitet	Artikelnummer	EAN-kod
1,36 kg klubbhammare	1	1	4932478255	4058546344320

Kulhammare i stål

NYHET

- SHOCKSHIELD™-handtag motverkar vibrationer
- Precis balans för ökad kontroll och användarvänlighet
- Hållbart I-beam-skaft som motstår böjning
- Starkt stålhuvud förhindrar flisning vid kontakt
- Slitstarkt handtag i greppvänligt material



Beskrivning	Vikt (g)	Vikt (oz)	Antal i förpackning	Orderkvantitet	Artikelnummer	EAN-kod
450g Kulhammare i stål	450	16	1	1	4932492346	4058546417130
680g Kulhammare i stål	680	24	1	1	4932492347	4058546417147

Rekylfri kulhammare

NYHET

- Precisionsbalanserad design och stålkulffyllt huvud för optimerad kontroll
- Slitstarka metallytor som förhindrar flisbildning vid kontakt
- Stålförstärkt handtag för högre hållbarhet
- Övergjutet handtag för mer kontroll och bättre grepp



Beskrivning	Vikt (g)	Vikt (oz)	Antal i förpackning	Orderkvantitet	Artikelnummer	EAN-kod
450g Rekylfri kulhammare	450	16	1	1	4932492348	4058546417154
907g Rekylfri kulhammare	907	32	1	1	4932492349	4058546417161

Rekylfri klubbhammare

NYHET

- Stålkulor i huvudet förebygger rekyl och maximerar slageffekten
- Högkvalitativt hölje som förhindrar skador på stagytorna
- Precisionsbalanserad design och övergjutet handtag för mer kontroll och bättre grepp
- Stålförstärkt handtag för högre hållbarhet



Beskrivning	Vikt (g)	Vikt (oz)	Antal i förpackning	Orderkvantitet	Artikelnummer	EAN-kod
790g Rekylfri klubbhammare	790	28	1	1	4932492350	4058546417178
1360g Rekylfri klubbhammare	1360	48	1	1	4932492351	4058546417185

Stämjärn

NYHET

- Kärna helt i metall för extra hållbarhet
- Slagkappa i metall
- Permanenta storleksmarkeringar på bladet och handtaget för snabb identifiering
- Bladförvaring för säker transport eller förvaring



Beskrivning	Antal i förpackning	Orderkvantitet	Artikelnummer	EAN-kod
Stämjärn 6mm	1	1	4932479892	4058546376864
Stämjärn 12mm	1	1	4932479893	4058546376871
Stämjärn 19mm	1	1	4932479894	4058546376888
Stämjärn 25mm	1	1	4932479895	4058546376895
Stämjärn 32mm	1	1	4932479896	4058546376901
Stämjärn 4-pack	4	1	4932479897	4058546376918

Insexnycklar

- Vrid och lås fodralet för att hålla nycklarna på plats
- Rund ände för tillgång till skruven med upp till 30° vinkel
- Storleksbemärkning för att enkelt kunna lokalisera rätt nyckel
- Hål för MILWAUKEES verktygssäkringar för användning på höga höjder



Beskrivning	Antal i förpackning	Orderkvantitet	Artikelnummer	EAN-kod
insexnycklar	9	1	4932478621	4058546348144
1.5, 2, 2.5, 3, 4, 5, 6, 8, 10mm				

Insexnyckelsats

NYHET

- Ihopfällbara insexnycklar möjliggör enkel åtkomst och förvaring.
- Tydliga storleksmarkeringar för snabb och enkel identifiering.
- Ergonomiskt handtag ger bekvämt och säkert grepp.
- Metallhölje för ökad hållbarhet.



Beskrivning	Antal i förpackning	Orderkvantitet	Artikelnummer	EAN-kod
Insexnyckelsats vikbar metrisk 8-del	1	1	4932480978	4058546412630

Torxnyckelsats vikbar

NYHET

- Kompakt storlek med utfällbara nycklar
- Lättiläst storleksmarkering
- Ergonomiskt handtag ger bekvämt och säkert grepp
- Metallkonstruktion för ökad hållbarhet





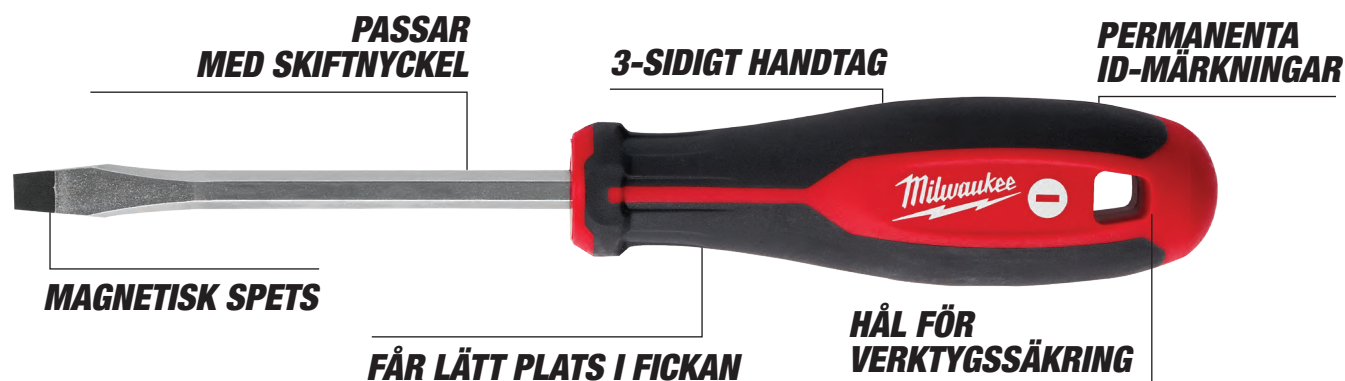

Beskrivning	Antal i förpackning	Orderkvantitet	Artikelnummer	EAN-kod
Torxnyckelsats vikbar 8-del	1	1	4932480979	4058546412647

Tri-lobe skruvmejslar

- Bekvämt Tri-Lobe-handtag optimerat för maximal användarkomfort och applikationer med högt vridmoment
- Permanenta synliga ID-märkningar för snabb verktygsidentifiering
- Hål för säkerhetslina
- Härdade magnetiska spetsar för maximalt fäste och hållbarhet
- 3-sidigt antirullhandtag
- Skftet passar en skiftnyckel för extra åtdragning



	Beskrivning	Skaf	Antal i förpackning	Orderkvantitet	Artikelnummer	EAN-kod
	SL 0.4 x 2 x 65	Rund	1	1	4932471773	4058546296728
	SL 0.4 x 2.5 x 75	Rund	1	1	4932471774	4058546296735
	SL 0.5 x 3 x 75	Rund	1	1	4932471775	4058546296742
	SL 0.5 x 3 x 150	Rund	1	1	4932471776	4058546296759
	SL 0.6 x 3.5 x 100	Rund	1	1	4932471777	4058546296766
	SL 0.8 x 4 x 100	Rund	1	1	4932471778	4058546296773
	SL 1.0 x 5.5 x 125	Rund	1	1	4932471779	4058546296780
	SL 1.2 x 6.5 x 45	Hex	1	1	4932471780	4058546296797
	SL 1.2 x 6.5 x 125	Hex	1	1	4932471781	4058546296803
	SL 1.2 x 8 x 150	Hex	1	1	4932471782	4058546296810
SL 1.6 x 8 x 175	Hex	1	1	4932471783	4058546296827	
SL 1.2 x 10 x 200	Hex	1	1	4932471784	4058546296834	
	PH0 x 75	Hex	1	1	4932471785	4058546296841
	PH1 x 100	Hex	1	1	4932471786	4058546296858
	PH2 x 45	Hex	1	1	4932471787	4058546296865
	PH2 x 125	Hex	1	1	4932471788	4058546296872
	PH3 x 150	Hex	1	1	4932471789	4058546296889
	PZ0 x 75	Hex	1	1	4932471790	4058546296896
	PZ1 x 100	Hex	1	1	4932471791	4058546296902
	PZ2 x 45	Hex	1	1	4932471792	4058546296919
	PZ2 x 125	Hex	1	1	4932471793	4058546296926
	PZ3 x 150	Hex	1	1	4932471794	4058546296933
	T6 x 65	Rund	1	1	4932471795	4058546296940
	T7 x 65	Rund	1	1	4932471796	4058546296957
	T8 x 65	Rund	1	1	4932471797	4058546296964
	T9 x 75	Rund	1	1	4932471798	4058546296971
	T10 x 75	Rund	1	1	4932471799	4058546296988
	T15 x 75	Rund	1	1	4932471800	4058546296995
	T20 x 100	Rund	1	1	4932471801	4058546297008
	T25 x 100	Rund	1	1	4932471802	4058546297015
	T30 x 125	Rund	1	1	4932471803	4058546297022
	T40 x 125	Rund	1	1	4932471804	4058546297039



Beskrivning	Antal i förpackning	Orderkvantitet	Artikelnummer	EAN-kod
① Tri-loba skruvmejselset 1 (6-del) PZ1 / PZ2 / SL3 / SL4 / SL5.5 / SL6.5	6	1	4932471806	4058546297053
② Tri-loba skruvmejselset 2 (6-del) PH1 / PH2 / SL3 / SL4 / SL5.5 / SL6.5	6	1	4932471807	4058546297060
Tri-loba skruvmejselset 3 (10-del) ③ PZ1 / PZ2 / PH1 / PH2 / SL3 / SL5.5 / SL6.5 / SL6.5 / SL8	10	1	4932471808	4058546297077
Tri-loba skruvmejselset 4 (12-del) ④ PZ0 / PZ1 / PZ2 / PH0 / PH1 / PH2 / SL2.5 / SL4 / SL5.5 / SL6.5 / SL6.5 / SL8	12	1	4932472003	4058546323998
Tri-loba Torxskruvmejselset (6-del) ⑤ T10 / T15 / T20 / T25 / T30 / T40	6	1	4932471809	4058546297084
Tri-loba skruvmejselset stubby (2-del) ⑥ PZ2 x 45mm / SL6.5 x 45mm	2	1	4932471810	4058546297091

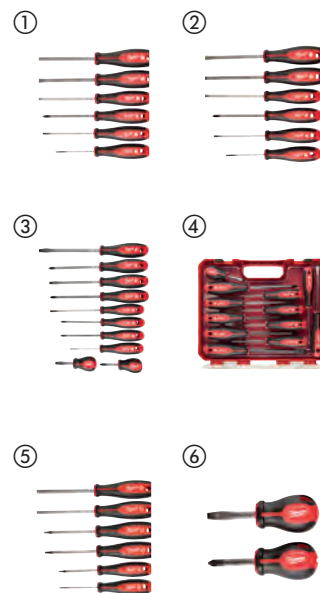

Tri-loba rivningskruvmejsel

- Slagkappa.
- Metallkärna
- Skaftet passar en skiftnyckel för extra åtdragning.
- Behagligt handtag.

Beskrivning	Antal i förpackning	Orderkvantitet	Artikelnummer	EAN-kod
Tri-loba slagskruvmejsel PH2 / SL7.9 mm	2	1	4932471872	4058546297718



Slagskruvmejsel

- Härdad metallkärna vilket ger maximal hållbarhet på skaftet
- Flera slagtyper som ger användaren mer kraft vid mejsling och bändande
- Spets som kan gå igenom metallplåt

Beskrivning	Antal i förpackning	Orderkvantitet	Artikelnummer	EAN-kod
Slagskruvmejsel	1	1	4932480975	4058546412609



Precisionsskruvmejslar

- Helt i metall.
- 360° roterande bakkåpa.
- Förokromade skaft ökar verktygets livslängd genom att minska korrosion.
- Hållbart fodral med robust blixtlås ingår för att lagra verktyg.
- Längre skaft för förbättrad sikt och utökad räckvidd.



Beskrivning	Antal i förpackning	Orderkvantitet	Artikelnummer	EAN-kod
Precisionsskruvmejselset (6 st) PH00 / PH0, SL1.6 / SL2 / SL3.2 / SL4	6	1	4932471869	4058546297688
Torx precisionsskruvmejsel (6 st) T6, T7, T8, T9, T10, T15	6	1	4932471870	4058546297695



8 i 1 kompakt multispärrskruvmejsel

- Helt i metall för kraftfullare dragkraft och 2 draginställningar för maximal kontroll.
- Härdad spets för optimal passform och maximal hållbarhet.
- Bitförvaring i handtaget.
- Härdade bitsspetsar.



Beskrivning	Antal i förpackning	Orderkvantitet	Artikelnummer	EAN-kod
8 in 1 kompakt multibit spärrskruvmejsel PH1 / PH2 / PZ1 / PZ2 / TX15 / SL4.8 / SL6.4	1	1	4932471868	4058546297671



9-i-1 multispärrskruvmejsel

- Ergonomisk 152 mm skruvmejsel med 1/4" Hex-fäste
- Helt i metall för kraftfullare dragkraft och 2 draginställningar för maximal kontroll
- 88 mm långa bits, kompatibla med elverktyg
- Härdad spets för optimal passform och maximal hållbarhet
- Förvaring av samtliga bits i spärrskruvmejselns handtag
- Rostfria bits



Beskrivning	Antal i förpackning	Orderkvantitet	Artikelnummer	EAN-kod
9-i-1 multispärrskruvmejsel - universal				
PH1 / PH2 / PZ1 / PZ2 / T15 / T20 / slits 0.8 x 5.5 mm	1	12	4932471598	4058546294977
9-i-1 multispärrskruvmejsel - hex				
Hex 1.5 mm / Hex 2 mm / Hex 2.5 mm / Hex 3 mm / Hex 4 mm / Hex 5 mm / Hex 6 mm	1	12	4932471599	4058546294984

HOLLOWCORE[™] Magnetisk Skruvmejsel

- HOLLOWCORE[™] skruvmejsel med obegränsat djup för att lossa/spänna långa bultar (patentsökt).
- Magnetiskt fäste för lättare användning
- Universell passform som passar 4 x fler bultar - fyrkantiga, 8-kant, 12-kant och Hex
- Lossar rostiga och skadade bultar
- Storlekar identifierade med färg för lätt orientering
- Skftet är greppvänligt för skiftnycklar, används med fördel som extra hävstång
- Förkromad för maximal hållbarhet
- Skaft i stål för maximal livslängd och hållbarhet



Storlek (mm)	Färgkod	För förankringsstänger med gängstorlek	Antal i förpackning	Orderkvantitet	Artikelnummer	EAN-kod
① 5	Svart	-	1	1	48222531	045242294428
② 5.5	Brun	M3	1	1	48222532	045242294435
③ 6	Röd	M3.5	1	1	48222533	045242294442
④ 7	Orange	M4	1	1	48222534	045242294459
⑤ 8	Gul	M5	1	1	48222535	045242294466
⑥ 10	Blå	M6	1	1	48222536	045242294473
⑦ 13	Orange	M8	1	1	48222537	045242294480



Tri-Lobe VDE skruvmejslar

- VDE-testade till 10 000 V och garanterade till 1000 V.
- Smal skaftdiameter för åtkomst till lågt liggande skruvapplikationer.
- Bekvämt Tri-Lobe-handtag optimerat för maximal användarkomfort och applikationer med högt vridmoment.
- Permanenta synliga ID-markeringar för snabb verktygsidentifiering.
- 3-sidigt handtag som inte rullar.
- Hål till verktygssäkring.

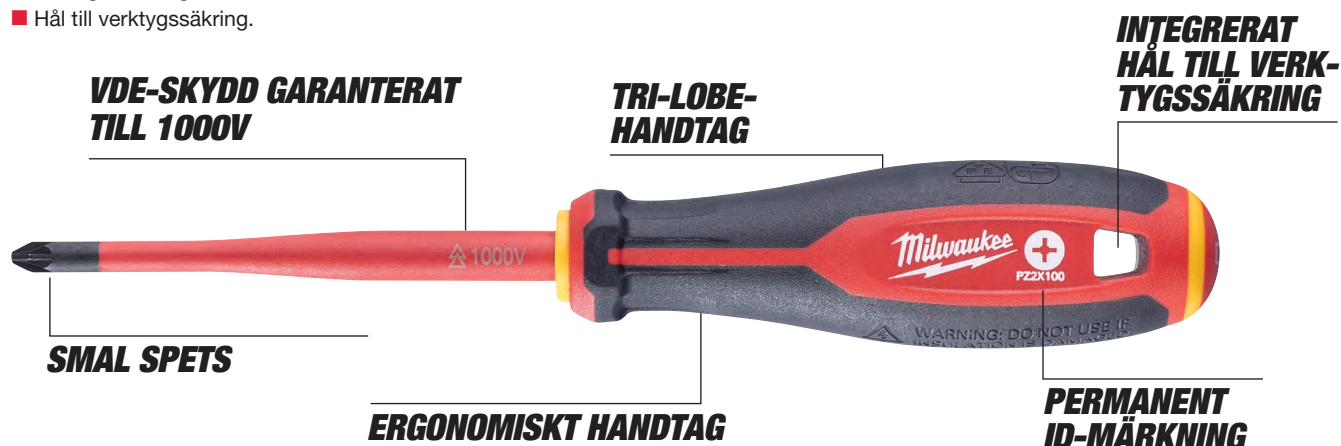

	Beskrivning	Antal i förpackning	Orderkvantitet	Artikelnummer	EAN-kod
●	Tri-Lobe VDE skruvmejsel - Spår 0,4 x 2,5 x 75	1	1	4932478712	4058546349059
	Tri-Lobe VDE skruvmejsel - Spår 0,5 x 3 x 100	1	1	4932478713	4058546349066
	Tri-Lobe VDE skruvmejsel - Spår 0,6 x 3,5 x 100	1	1	4932478714	4058546349073
	Tri-Lobe VDE skruvmejsel - Spår 0,8 x 4 x 100	1	1	4932478715	4058546349080
	Tri-Lobe VDE skruvmejsel - Spår 1,0 x 5,5 x 125	1	1	4932478716	4058546349097
	Tri-Lobe VDE skruvmejsel - Spår 1,2 x 6,5 x 150	1	1	4932478717	4058546349103
	Tri-Lobe VDE skruvmejsel - Spår 1,6 x 8 x 175	1	1	4932478718	4058546349110
	Tri-Lobe VDE skruvmejsel - PH0 x60	1	1	4932478720	4058546349134
	Tri-Lobe VDE skruvmejsel - PH1 x80	1	1	4932478721	4058546349141
	Tri-Lobe VDE skruvmejsel - PH2 x100	1	1	4932478722	4058546349158
+	Tri-Lobe VDE skruvmejsel - PH3 x150	1	1	4932478723	4058546349165
	Tri-Lobe VDE skruvmejsel - PZ0 x60	1	1	4932478724	4058546349172
	Tri-Lobe VDE skruvmejsel - PZ1 x80	1	1	4932478725	4058546349189
	Tri-Lobe VDE skruvmejsel - PZ2 x100	1	1	4932478726	4058546360085
	Tri-Lobe VDE skruvmejsel - PZ3 x150	1	1	4932478727	4058546360092
	Tri-Lobe VDE skruvmejsel T10 x60	1	1	4932478728	4058546360108
	Tri-Lobe VDE skruvmejsel T15 x75	1	1	4932478729	4058546360115
	Tri-Lobe VDE skruvmejsel T20 x100	1	1	4932478730	4058546360122
	Tri-Lobe VDE skruvmejsel T25 x100	1	1	4932478731	4058546360139
	Tri-Lobe VDE skruvmejsel T30 x100	1	1	4932478732	4058546360146
✳	Tri-Lobe VDE skruvmejsel - PH/ L1 x80	1	1	4932478733	4058546360153
	Tri-Lobe VDE skruvmejsel - PH/ SL2 x100	1	1	4932478734	4058546360160
	Tri-Lobe VDE skruvmejsel - PZ/ SL1 x80	1	1	4932478735	4058546360177
	Tri-Lobe VDE skruvmejsel - PZ/ SL2 x100	1	1	4932478736	4058546360184
	Voltmätare 0,5 x 3 x 65	1	1	4932478719	4058546349127
①	Tri-Lobe VDE skruvmejselsats - 5-delar PZ1 / PZ2 / SL3 / SL4 och spänningsprovare	1	1	4932478737	4058546360191
②	Tri-Lobe VDE skruvmejselsats PZ - 7-delar SL2.5 / SL3 / SL4, PH2, PZ1 / PZ2 och spänningsprovare	1	1	4932478738	4058546360207
③	Tri-Lobe VDE skruvmejselsats PH - 7-delar SL2.5 / SL3 / SL4 / SL5.5 / PH1 / PH2 och spänningsprovare	1	1	4932478739	4058546360214
④	Tri-Lobe VDE skruvmejselsats 12-delar SL2.5 / SL3 / SL4 / SL5.5 / PH1 / PH2 / PZ1 / PZ2 / T10 / T15 / T20 och spänningsprovare	1	1	4932479095	4058546368890



VDE täger

- VDE (DIN EN / IEC 60900) certifierade verktyg. Testad till 10.000 volt och garanteras till 1000 volt. Testad mot kyla ner till -40°.
- Helgjutna stålskär, härdade för bästa hållbarhet. Grå titanfinish garanterar maximal korrosionsbeständighet och mindre reflexer.
- Induktionshärdade stålskär.
- Hävstångsverkan för maximal kraftöverföring.
- Ergonomiskt mjukt handtag för bekvämare användning och bra grepp



Beskrivning	Total längd (mm)	Kapacitet i mycket hård kabel 2300Nmm ² [Max. Ø mm]	Kapacitet i hård kabel 1800Nmm ² [Max. Ø mm]	Kapacitet i mjuk kabel 220Nmm ² [Max. Ø mm]	Kapacitet i Al och Cu kabel [Max. Ø mm]	Kapacitet [mm]	Kapacitet rör [Max. Ø mm]	Vikt (g)	Antal i förpackning	Order- kvantitet	Artikel- nummer	EAN-kod
① VDE 160 mm kabeltång	160	-	-	-	16	-	-	185	1	1	4932464562	4058546225070
	210	-	-	-	25	-	-	315	1	1	4932464563	4058546225087
② VDE lång 205 mm spetstång	205	-	2.2	3.9	-	-	-	200	1	1	4932464564	4058546225094
③ VDE lång 45 grad. spetstång	205	-	2.2	3.9	-	-	-	200	1	1	4932464565	4058546225100
④ VDE 145 mm sidavbitare	145	-	1.7	5	8	-	-	160	1	1	4932464566	4058546225117
	160	-	2	6	11	-	-	210	1	1	4932464567	4058546225124
	180	-	2.5	7	13	-	-	240	1	1	4932464568	4058546225131
⑤ VDE 180 mm HD sidavbitare	180	2.2	2.6	7	13	-	-	250	1	1	4932464569	4058546225148
	200	2.5	2.8	8	15	-	-	305	1	1	4932464570	4058546225155
⑥ VDE 165 mm kombinationstång	165	-	2	4	10	-	-	180	1	1	4932464571	4058546225162
	180	-	2.2	5.2	12	-	-	250	1	1	4932464572	4058546225179
⑦ VDE 160 mm avisoleringstång	160	-	-	-	0.75mm ² - 6mm ²	-	-	180	1	1	4932464573	4058546225186
⑧ VDE 240 mm polygrip	240	-	-	-	-	50	50	395	1	1	4932464574	4058546225193
⑨ VDE tångset (3-del) - Sidavbitare (160 mm), spetstång (205 mm), kombinationstång (180 mm)								660	3	1	4932464575	4058546225209

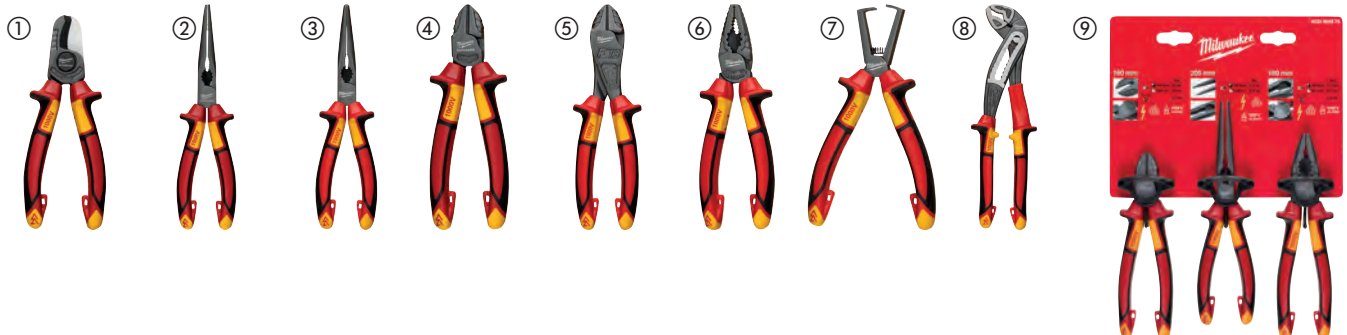

Ändavbitare

- Järnkarbidkant för längre livslängd
- Komfortabelt grepp: bekvämare än doppad plast och skalas/slits inte av på samma sätt
- Det runda huvudet förebyggar eventuella skador på ömtåliga ytor
- Smidd konstruktion: verktyget har maximal hållbarhet i tuffa arbetsmiljöer
- Rostskydd: svartoxidering skyddar mot rost



Beskrivning	Längd (mm)	Antal i förpackning	Orderkvantitet	Artikelnummer	EAN-kod
Ändavbitare	180	1	1	48226407	045242356096

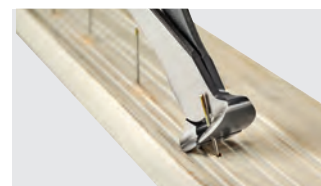

Kombinationstång 7-i-1

- Avisolerare – klarar kabelstorlekar: 0.75 mm², 1.0 mm², 1.5 mm², 2.5 mm², 4.0 mm², 6.0 mm².
- Kabelavskärare: med laserhårdade skäreppar.
- Tång: lämplig för att greppa och böja kablar.
- Gradning – räfflat huvud för gradning av rör för 12 - 25 mm.
- Kabelböjare – inbyggd funktion för att böja kablar.
- Integrerad press.
- Integrerad but sax.
- Enhands låsmekanism: låses lätt med en hand och förblir låst under förvaring. Fjäder öppnar käftarna automatiskt.
- Rostskyddsbehandlad: ger längre livslängd genom reducerad korrosion.



Beskrivning	Avisoleringskapacitet (mm ²)	Kapacitet i hård kabel 1800 N/mm ² [Max. Ø mm]	Kapacitet i Al och Cu kabel [Max. Ø mm]	Gradning huvud max. diameter (mm)	Antal i förpackning	Orderkvantitet	Artikelnummer	EAN-kod
Kombinationstång 7-i-1	0.75, 1.0, 1.5, 2.5, 4.0, 6.0	2.5	6.0	25	1	1	4932478554	4058546347475



Heavy duty kabeltång

- För generella grip- och kapapplikationer
- Design med hävstångseffekt – långa handtag ger maximal kapkraft och hävstångseffekt
- Gradning – räfflat huvud för gradning av rör upp till 25 mm eliminerar behovet av extra verktyg
- Spikutdragare – kraftigt grepp och med hävstångseffekt
- Tåliga laserhårdade skäreddar som kapar kabel, bultar, skruvar och spik. Extra hårdat till 64 HRC.
- Räfflad gripzon för stark och säkert grepp
- Tillverkad av krom-vanadium stål för bästa hållbarhet och bra rostskydd
- Ergonomisk och tåligt gummiklätt grepp ger extra komfort och längre livstid
- Inbyggd crimpfunktion



Kapkapacitet hård kabel (mm)	Kapkapacitet mjuk tråd (mm)	Total längd (mm)	Vikt (g)	Gradning huvud max. diameter (mm)	Antal i förpackning	Orderkvantitet	Artikelnummer	EAN-kod
3.0	4.6	250	480	25	1	1	48226100	045242342228



Spetstång

- Spetstång som är speciellt anpassad för att gripa, bocka och justera i begränsade utrymmen
- Avbitartång – kapar kablar upp till 2,5 mm.
- Gradning – räfflat huvud för gradning av rör upp till 20 mm. Inget behov av extra verktyg
- Spikutdragare
- Krysstandad gripzon för bättre grepp och utmärkt kontroll.
- Tåliga laserhårdade skäreddar. Extra hårdat till 64 HRC
- Tillverkad av krom-vanadium stål för bästa hållbarhet och bra rostskydd
- Ergonomisk och tåligt gummiklätt grepp ger extra komfort och längre livstid



Total längd (mm)	Kapkapacitet hård kabel (mm)	Kabeldiameter (mm)	Käklängd (mm)	Vikt (g)	Gradning huvud max. diameter (mm)	Antal i förpackning	Orderkvantitet	Artikelnummer	EAN-kod
210	2.5	6.0	51	255	18	1	1	48226101	045242342211



Avbitartång

- För generell kapning
- Spetssskydd – spetsen är vinklad för att skydda skären från att skadas om tången tappas
- Design med hög hävstångseffekt – långa handtag ger maximal kapkraft och hävstångseffekt
- Gradning – räfflat huvud för gradning av rör upp till 25 mm eliminerar behovet av extra verktyg
- 15° vinklat huvud möjliggör slätkapning, spikutdragning eller för att dra och bända enklare och snabbare
- Tåliga laserhårdade skäreppor som kapar kabel, bultar, skruvar och spik. Extra härdat till 64 HRC
- Tillverkad av krom-vanadium stål för bästa hållbarhet och bra rostskydd
- Ergonomiskt och tåligt gummiklätt grepp ger extra komfort och längre livstid



	Total längd (mm)	Kapkapacitet hård kabel (mm)	Kapkapacitet mjuk tråd (mm)	Kärlängd (mm)	Vikt (g)	Antal i förpackning	Orderkvantitet	Artikelnummer	EAN-kod
①	160	2.5	4.0	22	195	1	1	48226106	045242342181
②	180	3.0	4.0	26	246	1	1	48226107	045242342198

Polygriptång

- För att gripa, fästa och hålla arbetsstycken
- Justering via enhandsknapp för snabbt och fast grepp
- Finskaliga justeringslägen för exakt grepp ger mindre stilleståndstid och högre effektivitet
- Självlåsand knapp för snabb och fast justering
- V-spårs käftar med profil för fastare grepp, mer exakt passform och reducerar halkrisk. Specialhårdare tänder 60 HRC
- Tillverkad av kromnickelstål för bästa hållbarhet och bra rostskydd
- Ergonomisk och tåligt gummiklätt grepp ger extra komfort och längre livstid
- Huvud och handtaget är designat för gradning av skarpa kanter utan att behöva extra verktyg
- Finns i 3 längder, för optimal hävstångskraft
- Ergonomisk smal design för lätt åtkomst i trånga utrymmen



	Total längd (mm)	Total längd (tum)	Max. kapkapacitet mutterstorlek (mm)	Max. kapkapacitet slangar och rördiameter (mm)	Vikt (g)	Gradning huvud max. diameter (mm)	Gradning handtag max. diameter (mm)	Antal i förpackning	Orderkvantitet	Artikelnummer	EAN-kod
①	200	8	30	32	250	38	25	1	1	48226208	045242342235
②	250	10	36	42	425	51	25	1	1	48226210	045242342242
③	300	12	50	60	660	70	25	1	1	48226212	045242342259

PVC/oljafiltertång

NYHET

- Mångsidig 89 mm käftkapacitet i en kompakt storlek på 229 mm, erbjuder en lösning för flera VVS- och verkstadsapplikationer
- Bekvämt grepp som inte lossnar
- Smidda konstruktioner för rostskydd och ökad hållbarhet



Beskrivning	Längd (mm)	Antal i förpackning	Orderkvantitet	Artikelnummer	EAN-kod
PVC/oljafiltertång	65	1	1	4932492511	4058546418786



TORQUE LOCK[™] Griptänger

- TORQUE LOCK[™]: snabb fastspänning och frigöring. Krok för manuell justering av gripkraft. Kan även användas för att hänga verktyget
- Härdade käftar: Aggressiva käftar för maximal kraft i greppet
- Förkromade: förkromade verktyg ökar livslängden genom att minska korrosionen
- Automatisk öppning av käftar: fjäder öppnar käftarna automatiskt för optimal bekvämlighet
- MAXBITE[™] tänger har speciellt utvecklad käftgeometri för maximalt grepp

	Total längd (mm)	Total längd (tum)	Käft typ	Käftkapacitet (mm)	Käftöppningskapacitet för rör (mm)	Antal i förpackning	Orderkvantitet	Artikelnummer	EAN-kod
①	170	7	Maxbite [™]	-	38	1	1	4932471730	4058546296292
②	250	10	Maxbite [™]	-	50	1	1	4932471729	4058546296285
③	127	5	Vinklad	-	26	1	1	4932472263	4058546339098
④	170	7	Vinklad	-	38	1	1	4932471732	4058546296315
⑤	250	10	Vinklad	-	51	1	1	4932471725	4058546296247
⑥	250	10	Rak	30	-	1	1	4932471726	4058546296254
⑦	100	4	Lång	42	-	1	1	4932472262	4058546339081
⑧	150	6	Lång	52	-	1	1	4932471731	4058546296308
⑨	230	9	Lång	76	-	1	1	4932471733	4058546296322

TORQUE LOCK[™]



TORQUE LOCK™ Svetstänger

- TORQUE LOCK™: snabb fastspänning och frigöring. Krok för manuell justering av gripkraft – Kroken kan även användas för att hänga verktyget
- Härdade käftar: aggressiva käftar för maximal kraft i greppet
- Förkromade: förkromade verktyg ökar livslängden genom att minska korrosionen
- Automatisk öppning av käftar: Fjäder öppnar käftarna automatiskt för optimal bekvämlighet

	Total längd (mm)	Total längd (tum)	Käft typ	Käftkapacitet (mm)	Antal i förpackning	Orderkvantitet	Artikelnummer	EAN-kod
①	230	9	Fasta tryckskor - Spets	114	1	1	4932472257	4058546339036
②	480	18	Fasta tryckskor - Spets	170	1	1	4932472259	4058546339050
③	280	11	Fasta tryckskor	90	1	1	4932471728	4058546296278
④	480	18	Fasta tryckskor - spets	170	1	1	4932472260	4058546339067
⑤	230	9	Justerbara tryckskor	114	1	1	4932472258	4058546339043
⑥	280	11	Justerbara tryckskor	100	1	1	4932471727	4058546296261
⑦	480	18	Justerbara tryckskor	170	1	1	4932472261	4058546339074

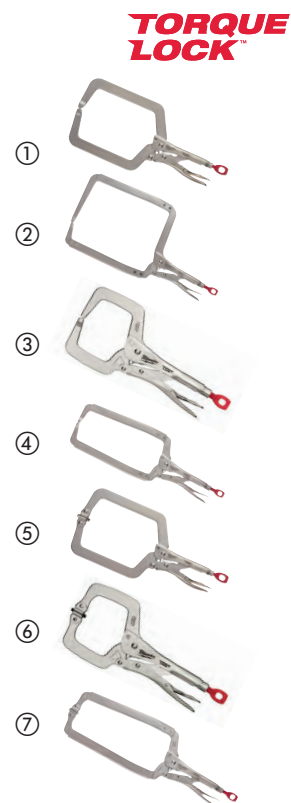

TORQUE LOCK™ svetstång

- TORQUE LOCK™: Snabb fastspänning och frigöring. Krok för manuell justering av gripkraft. Kan även användas för att hänga verktyget.
- Härdade käftar: Aggressiva käftar för maximal kraft i greppet.
- Förkromade: Förkromade verktyg ökar livslängden genom att minska korrosionen.
- Automatisk öppning av käftar: Fjäder öppnar käftarna automatiskt för optimal bekvämlighet.
- Svetstången klarar att böja, forma och pressa utan svårigheter.
- Idealisk för att hålla tunnplåt.

Beskrivning	Total längd (mm)	Total längd (tum)	Käftkapacitet (mm)	Antal i förpackning	Orderkvantitet	Artikelnummer	EAN-kod
TORQUE LOCK™ Svetstång för tunnplåt	200	8	42	1	1	4932471734	4058546296339



TORQUE LOCK™ kedjerörtång

- TORQUE LOCK™: Snabbare installation och lättare att frigöra när den är spänd runt materialet. Extra kraft kan appliceras på TORQUE LOCK™ skruven för bättre och säkrare grepp. Kan även användas för upphängning / förvaring.
- Förkromade: Förkromade verktyg ökar livslängden genom att minska korrosionen
- Automatisk öppning av käftar: Fjäder öppnar käftarna automatiskt för optimal bekvämlighet
- Kedjetången håller och låses runt alla föremål oavsett form
- Den går snabbt att anpassa med hjälp av spärrhake som är låsbar i båda riktningar

Beskrivning	Total längd (mm)	Total längd (tum)	Käftöppningskapacitet för rör (mm)	Antal i förpackning	Orderkvantitet	Artikelnummer	EAN-kod
TORQUE LOCK™ Kedjetång	270	9	79	1	1	48223542	045242472727



Rörtänger i stål och aluminium

- Stor käke för säkert grepp om rör
- Dubbla spiralfjädrar för maximal hållbarhet och livslängd
- Ergonomiskt handtag för maximal komfort
- Härdade käftar för ökad hållbarhet och bättre grepp
- Praktisk ögla upphängning



Beskrivning	Total längd (mm)	Total längd (tum)	Käftöppningskapacitet för rör (mm)	Käftöppningskapacitet [inch]	Vikt (g)	Antal i förpackning	Orderkvantitet	Artikelnummer	EAN-kod
Justerbar rörtång i aluminium 250 mm	250	10	38	1.5	598	1	1	48227210	045242342372
Justerbar rörtång i aluminium 300 mm	300	12	51	2	816	1	1	48227212	045242342389
① Justerbar rörtång i aluminium 350 mm	350	14	51	2	1076	1	1	48227214	045242342396
Justerbar rörtång i aluminium 450 mm	450	18	63	2.5	1630	1	1	48227218	045242342419
Justerbar rörtång i aluminium 600 mm	600	24	76	3	2644	1	1	48227224	045242342426
Rörtång i stål 250 mm	250	10	38	1.5	916	1	1	48227110	045242342334
Rörtång i stål 300 mm	300	12	51	2	1270	1	1	48227112	045242342341
② Rörtång i stål 350 mm	350	14	51	2	1627	1	1	48227114	045242342358
Rörtång i stål 450 mm	450	18	63	2.5	2531	1	1	48227118	045242342365

Rörtång i aluminium med justerbart handtag

- Justerbart handtag mellan 450 mm och 600 mm.
- Ta enkelt av handtaget och tången blir 250 mm och kommer enkelt åt i trånga utrymmen.
- Aluminiumdesig för lätt vikt.
- Stora käkar för ett säkert grepp om rör.
- Ergonomiskt handtag för maximal komfort i handen.
- Härdade käftar för ökad hållbarhet och bättre grepp.



Beskrivning	Total längd (tum)	Käftöppningskapacitet för rör (mm)	Käftöppningskapacitet [inch]	Vikt (g)	Antal i förpackning	Orderkvantitet	Artikelnummer	EAN-kod
Rörtång i aluminium med justerbart handtag	10 / 18 / 24	63	2.5	2019	1	1	4932478672	4058546348656

Cheater - Justerbar rörtång

- Anpassningsbart handtag i 3 lägen - 10"/250 mm för trånga utrymme, 18"/450 mm för allmän användning, 24"/600 mm längd för maximalt hävstångskraft och räckvidd.
- Stora käkar för ett säkert grepp om rör.
- Dubbla spiral fjädrar för maximal hållbarhet och livslängd.
- Ergonomiskt handtag för maximal komfort.
- Ergonomisk käftdesign - lossnas lätt från arbetsstycket.
- Härdade käftar för ökad hållbarhet och bättre grepp.
- Praktisk ögla för upphängning.

Milwaukee
CHEATER

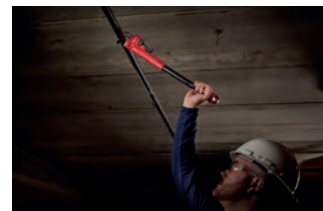

Beskrivning	Total längd (mm)	Total längd (tum)	Käftöppningsskapacitet för rör (mm)	Käftöppningsskapacitet [inch]	Vikt (g)	Antal i förpackning	Orderkvantitet	Artikelnummer	EAN-kod
Justerbar rörtång	250/450/600	10/18/24	63	2.5	3243	1	1	48227314	045242342402

Skiftnycklar

- Precisionsskiftnyckel.
- Förokromad för maximalt skydd mot rost och ökad hållbarhet.
- Ergonomiskt rundat handtag för bästa komfort och färre tryckpunkter i handflatan.
- Smalt huvud för åtkomst i trånga utrymmen.
- Designad för att inte slinta.
- Lasermärkning i tum och mm för exakt justering.
- 8" skiftnyckeln (48227508) har 38 mm bred käftöppning.
- Ögla för upphängning eller verktygssäkring



Total längd (mm)	Total längd (tum)	Käftöppningsskapacitet för rör (mm)	Käktjocklek (mm)	Spetstjocklek [mm]	Vikt (g)	Antal i förpackning	Orderkvantitet	Artikelnummer	EAN-kod
150	6	24.5	11.5	7,7	186	1	1	48227406	045242356225
200	8	30	14	8,7	353	1	1	48227408	045242356218
200	8	40	14	8,1	385	1	1	48227508	045242356232
250	10	36.5	16	9,9	535	1	1	48227410	045242356201
300	12	42.5	17	10,8	748	1	1	48227412	045242356195
380	15	46	22	13,5	1,470	1	1	48227415	045242356188
② 150 mm (48227406) och 250 mm (48227410)						2	1	48227400	045242358823

Kranmutternycklar

- Spärrskaftskompatibel design: Kompatibel med $\frac{3}{8}$ " spärr
- Hävstångsdesign: uppnå högre vridmoment på bultar som satt sig.
- Handtag med rundad ände: mer lätthanterliga än med fyrkantiga ändar.
- Enkelt att justera handtaget.

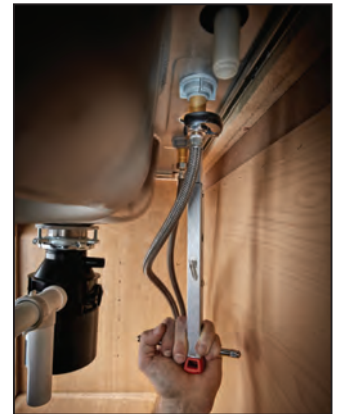

Beskrivning	Käft storlek (mm)	Antal i förpackning	Orderkvantitet	Artikelnummer	EAN-kod
Kompakt Kranmutternyckel	10 - 32	1	1	48227001	045242366170
Kranmutternyckel	32 - 65	1	1	48227002	045242366187

Rörtång S-skaft

- Smidda i kromvanadinstål och oljehärdade för maximal hållbarhet i enlighet med DIN 5234.
- Smidigt S-format käft i 45°.
- Asymmetriska räfflade induktionshärdade käftar för maximalt grepp.
- I beam-handtag för maximal kraft.



Total längd (mm)	Kapacitet rör [Max. Ø mm]	Vikt (g)	Antal i förpackning	Orderkvantitet	Artikelnummer	EAN-kod
340	52	965	1	1	4932464576	4058546225216
450	67	1570	1	1	4932464577	4058546225223
550	83	3000	1	1	4932464578	4058546225230

Manuell dragfjäder

- Flexibel dragfjäder för enklare kabelmatning.
- Kraftigare band för bättre matning.
- Trippelband som inte viker sig.
- Trumma designad för enklare matning
- Kvadratisk mitt för bättre grepp och enklare kabeldragning

Beskrivning	Längd (m)	Antal i förpackning	Orderkvantitet	Artikelnummer	EAN-kod
① Manuell dragfjäder med 7,5 m stålband	7.5	1	1	4932472120	4058546325169
① Manuell dragfjäder med 15 m stålband	15	1	1	4932472121	4058546325176
Manuell dragfjäder med 15 m polyesterband	15	1	1	4932472118	4058546325145
② Manuell dragfjäder med 30 m polyesterband	30	1	1	4932472119	4058546325152



MAX BITE™ NYCKLAR

25%
MER VRIDMOMENT
*VS STANDARDNYCKLAR

Består av tre olika nyckelsortiment, MAX BITE™ blocknyckel, MAX BITE™ spärrnyckel och MAX BITE™ spärrnyckel med ledat huvud. Alla våra MAX BITE™-nycklar är konstruerade för att leverera hög prestanda i trånga utrymmen och vårt sortiment funkar till alla mutter- och bultstorlekar.

Vår MAX BITE™-nyckelserie har 2,5° bågsänkning, en silm-profil och MAX BITE™ öppet grepp som möjliggör för mekaniker att arbeta med högsta effektivitet i svårtillgängliga arbetsområden. Nycklarna har ett tunt, rundat I-beam-handtag, slitstarka spärrhakar och bläckfyllda storleksmarkeringar för enkel identifiering och läsbarhet från flera vinklar. Nycklarna har dessutom kromfinish vilket möjliggör enkel rengöring och upprätthåller högkvalitativ, förstklassig estetik.



**ÖPPET GREPP
MINSKAR
AVRUNDNING
OCH
STRIPPNING**



**144
SPÄRRTÄNDER
MED MÖJLIG
2.5°-VINKEL**



**RUNDAT
I-BEAM-
HANDTAG**

**BLÄCKFYLLDA
STORLEKS-
MÄRKNINGAR**

**KROM-
FINISH**

MAX BITE[™] blocknyckel

- MAX BITE[™] öppet grepp minskar avrundning och stripping.
- Rundade ergonomiska handtag.
- Bläckstämplade storleksmarkeringar för bättre synlighet.
- 15° förskjutning för bättre tillgänglighet.



Beskrivning	Total längd (mm)	Antal i förpackning	Orderkvantitet	Artikelnummer	EAN-kod
6 mm MAX BITE [™] blocknyckel	128	1	1	4932480197	4058546404826
7 mm MAX BITE [™] blocknyckel	135	1	1	4932480198	4058546404833
8 mm MAX BITE [™] blocknyckel	140	1	1	4932471516	4058546294151
9 mm MAX BITE [™] blocknyckel	150	1	1	4932471517	4058546294168
10 mm MAX BITE [™] blocknyckel	158	1	1	4932471518	4058546294175
11 mm MAX BITE [™] blocknyckel	165	1	1	4932471519	4058546294182
12 mm MAX BITE [™] blocknyckel	172	1	1	4932471520	4058546294199
13 mm MAX BITE [™] blocknyckel	180	1	1	4932471521	4058546294205
14 mm MAX BITE [™] blocknyckel	190	1	1	4932471522	4058546294212
15 mm MAX BITE [™] blocknyckel	200	1	1	4932471523	4058546294229
16 mm MAX BITE [™] blocknyckel	210	1	1	4932471524	4058546294236
17 mm MAX BITE [™] blocknyckel	225	1	1	4932471525	4058546294243
18 mm MAX BITE [™] blocknyckel	235	1	1	4932471526	4058546294250
19 mm MAX BITE [™] blocknyckel	250	1	1	4932471527	4058546294267
20 mm MAX BITE [™] blocknyckel	262	1	1	4932471528	4058546294274
21 mm MAX BITE [™] blocknyckel	272	1	1	4932471529	4058546294281
22 mm MAX BITE [™] blocknyckel	295	1	1	4932471530	4058546294298
23 mm MAX BITE [™] blocknyckel	310	1	1	4932480199	4058546404840
24 mm MAX BITE [™] blocknyckel	315	1	1	4932480200	4058546404857
25 mm MAX BITE [™] blocknyckel	340	1	1	4932480201	4058546404864
26 mm MAX BITE [™] blocknyckel	340	1	1	4932480202	4058546404871
27 mm MAX BITE [™] blocknyckel	367	1	1	4932480203	4058546404888
28 mm MAX BITE [™] blocknyckel	367	1	1	4932480204	4058546404895
29 mm MAX BITE [™] blocknyckel	393	1	1	4932480205	4058546404901
30 mm MAX BITE [™] blocknyckel	393	1	1	4932480206	4058546404918
32 mm MAX BITE [™] blocknyckel	429	1	1	4932480207	4058546404925
36 mm MAX BITE [™] blocknyckel	513	1	1	4932480208	4058546404932

MAX BITE[™] blocknyckelsats

- MAX BITE[™] öppet grepp minskar avrundning och stripping
- Rundade ergonomiska handtag
- Optimerad förvaring, 7-delset med bärhandtag. 15-delset i back för smidig förvaring
- Bläckstämplade storleksmarkeringar för bättre synlighet
- 15° förskjutning för bättre tillgänglighet
- Kromlegerat stål, förkromad

Beskrivning	Antal i förpackning	Orderkvantitet	Artikelnummer	EAN-kod
MAX BITE[™] blocknyckelsats mm (7-del)				
① 8, 10, 12, 13, 14, 15, 17 mm.	7	1	4932464257	4058546222024
MAX BITE[™] blocknyckelsats mm 15-del				
② 8, 9, 10, 11, 12, 13, 14, 15, 16, 17, 18, 19, 20, 21, 22 mm.	15	1	4932464258	4058546222031
MAX BITE[™] blocknyckelsats tum (7-del)				
③ $\frac{3}{8}$ " $\frac{7}{16}$ " $\frac{1}{2}$ " $\frac{9}{16}$ " $\frac{5}{8}$ " $\frac{11}{16}$ " $\frac{3}{4}$ "	7	1	48229407	045242499038
MAX BITE[™] blocknyckelsats tum 15-del				
④ $\frac{1}{4}$ " $\frac{9}{32}$ " $\frac{5}{16}$ " $\frac{11}{32}$ " $\frac{3}{8}$ " $\frac{7}{16}$ " $\frac{1}{2}$ " $\frac{9}{16}$ " $\frac{5}{8}$ " $\frac{11}{16}$ " $\frac{3}{4}$ " $\frac{13}{16}$ " $\frac{7}{8}$ " $\frac{15}{16}$ " 1"	15	1	48229415	045242499021



MAX BITE™ spärrnyckel

- 144 spärrtänder med möjlig 2.5°-vinkel för lättare åtkomst
- Hållbara dubbla spärrhakar för längre spärrlivslängd.
- MAX BITE™ öppet grepp minskar avrundning och stripping.
- Rundade ergonomiska handtag.
- Bläckfyllda märkningar för bättre synlighet.
- Kromlegerat stål, förkromad.



Beskrivning	Total längd (mm)	Antal i förpackning	Orderkvantitet	Artikelnummer	EAN-kod
6 mm MAX BITE™ spärrnyckel	134	1	1	4932480209	4058546404949
7 mm MAX BITE™ spärrnyckel	142	1	1	4932480210	4058546404956
8 mm MAX BITE™ spärrnyckel	146	1	1	4932471501	4058546294007
9 mm MAX BITE™ spärrnyckel	156	1	1	4932471502	4058546294014
10 mm MAX BITE™ spärrnyckel	165	1	1	4932471503	4058546294021
11 mm MAX BITE™ spärrnyckel	172	1	1	4932471504	4058546294038
12 mm MAX BITE™ spärrnyckel	179	1	1	4932471505	4058546294045
13 mm MAX BITE™ spärrnyckel	187	1	1	4932471506	4058546294052
14 mm MAX BITE™ spärrnyckel	198	1	1	4932471507	4058546294069
15 mm MAX BITE™ spärrnyckel	208	1	1	4932471508	4058546294076
16 mm MAX BITE™ spärrnyckel	218	1	1	4932471509	4058546294083
17 mm MAX BITE™ spärrnyckel	234	1	1	4932471510	4058546294090
18 mm MAX BITE™ spärrnyckel	243	1	1	4932471511	4058546294106
19 mm MAX BITE™ spärrnyckel	258	1	1	4932471512	4058546294113
20 mm MAX BITE™ spärrnyckel	272	1	1	4932471513	4058546294120
21 mm MAX BITE™ spärrnyckel	282	1	1	4932471514	4058546294137
22 mm MAX BITE™ spärrnyckel	303	1	1	4932471515	4058546294144
24 mm MAX BITE™ spärrnyckel	320	1	1	4932480211	4058546404963
25 mm MAX BITE™ spärrnyckel	341	1	1	4932480212	4058546404970
27 mm MAX BITE™ spärrnyckel	367	1	1	4932480213	4058546404987
30 mm MAX BITE™ spärrnyckel	393	1	1	4932480214	4058546404994
32 mm MAX BITE™ spärrnyckel	429	1	1	4932480215	4058546405007

MAX BITE™ Spärrnyckelsats

- 144 spärrtänder för lättare åtkomst
- Slitstarka spärrhakar för lång hållbarhet
- MAX BITE™ öppet grepp minskar avrundning och stripping.
- Bläckfyllda märkningar för bättre synlighet
- Kromlegerat stål, förkromad.
- Rundade ergonomiska handtag

Beskrivning	Antal i förpackning	Orderkvantitet	Artikelnummer	EAN-kod
① MAX BITE™ Spärrnyckelsats mm (7-del) 8, 10, 12, 13, 14, 15, 17 mm	7	1	4932464993	4058546229382
② MAX BITE™ Spärrnyckelsats mm (15-del) 8, 9, 10, 11, 12, 13, 14, 15, 16, 17, 18, 19, 20, 21, 22 mm	15	1	4932464994	4058546229399



MAX BITE™ spärrnyckel med ledat huvud

NYHET

- Vinkla huvudet i 180° för bättre åtkomst i trånga utrymmen.
- MAX BITE™ öppet grepp minskar avrundning och strippning.
- 144 spärrtänder ger 2,5° bågsänkning för bättre åtkomst i trånga utrymmen.
- Slitstarkt material för längre livslängd.
- Rundade I-profilhandtag för ett komfortabelt grepp.
- Bläckstämplade storleksmarkeringar för bättre synlighet.
- Kromlegerat stål, förkromad.



Beskrivning	Total längd (mm)	Antal i förpackning	Orderkvantitet	Artikelnummer	EAN-kod
8 mm MAX BITE™ spärrnyckel med ledat huvud	146	1	1	4932480181	4058546404666
9 mm MAX BITE™ spärrnyckel med ledat huvud	156	1	1	4932480182	4058546404673
10mm MAX BITE™ spärrnyckel med ledat huvud	165	1	1	4932480183	4058546404680
11 mm MAX BITE™ spärrnyckel med ledat huvud	172	1	1	4932480184	4058546404697
12 mm MAX BITE™ spärrnyckel med ledat huvud	179	1	1	4932480185	4058546404703
13 mm MAX BITE™ spärrnyckel med ledat huvud	187	1	1	4932480186	4058546404710
14 mm MAX BITE™ spärrnyckel med ledat huvud	198	1	1	4932480187	4058546404727
15 mm MAX BITE™ spärrnyckel med ledat huvud	208	1	1	4932480188	4058546404734
16 mm MAX BITE™ spärrnyckel med ledat huvud	218	1	1	4932480189	4058546404741
17 mm MAX BITE™ spärrnyckel med ledat huvud	233	1	1	4932480190	4058546404758
18 mm MAX BITE™ spärrnyckel med ledat huvud	243	1	1	4932480191	4058546404765
19 mm MAX BITE™ spärrnyckel med ledat huvud	256	1	1	4932480192	4058546404772
20 mm MAX BITE™ spärrnyckel med ledat huvud	272	1	1	4932480193	4058546404789
21 mm MAX BITE™ spärrnyckel med ledat huvud	282	1	1	4932480194	4058546404796
22 mm MAX BITE™ spärrnyckel med ledat huvud	303	1	1	4932480195	4058546404802

MAX BITE™ spärrnyckelsats med ledat huvud

- 180° vridbart huvud för bättre åtkomst i trånga utrymmen.
- MAX BITE™ öppet grepp minskar avrundning och strippning.
- 144 spärrtänder ger 2,5° bågsänkning för bättre åtkomst i trånga utrymmen.
- Slitstarkt material för längre livslängd.
- Rundade I-profilhandtag för ett komfortabelt grepp.
- Bläckstämplade markeringar för bättre synlighet.
- Kromlegerat stål, förkromad.

Beskrivning	Antal i förpackning	Orderkvantitet	Artikelnummer	EAN-kod
① MAX BITE™ spärrnyckelsats med ledat huvud (7-del) 8, 10, 12, 13, 14, 15, 17 mm	7	1	4932478557	4058546347505
② MAX BITE™ spärrnyckelsat med ledat huvud (15-del) 8, 9, 10, 11, 12, 13, 14, 15, 16, 17, 18, 19, 20, 21, 22 mm	15	1	4932478558	4058546347512

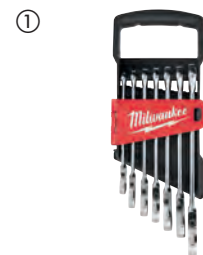

Spärrskaft

- 90-tänders spärrhuvud med 4 graders vinkel för trånga arbetsutrymmen.
- Slank design för enkel åtkomst i trånga utrymmen.

Beskrivning	Längd (mm)	Antal i förpackning	Orderkvantitet	Artikelnummer	EAN-kod
① 1/4" kompakt spärrskaft	76	1	1	4932479646	4058546374402
② 1/4" Spärrskaft	152	1	1	48229014	045242513017
③ 1/4" långt spärrskaft	229	1	1	4932479647	4058546374419
3/8" kompakt spärrskaft	127	1	1	4932479650	4058546374440
3/8" Spärrskaft	216	1	1	48229038	045242513024
3/8" långt spärrskaft	305	1	1	4932479651	4058546374457
1/2" spärrskaft	286	1	1	4932471865	4058546297640
1/2" långt spärrskaft	457	1	1	4932479654	4058546374488



Spärrskaft med ledat huvud

NYHET

- 90-tänders spärrhuvud med 4° vinkel för trånga arbetsutrymmen.
- Flexibelt och låsbart huvud: Justera mellan 7 olika låsbara lägen och ett friläge.
- Slank design för enkel åtkomst i trånga utrymmen.
- Standard och förlängda handtagslängder för enklare åtkomst i trånga utrymmen eller extra hävstångseffekt.

Beskrivning	Längd (mm)	Antal i förpackning	Orderkvantitet	Artikelnummer	EAN-kod
① 1/4" spärrskaft med ledat huvud	140	1	1	4932479648	4058546374426
② 1/4" förlängt spärrskaft med ledat huvud	229	1	1	4932479649	4058546374433
3/8" spärrskaft med ledat huvud	216	1	1	4932479652	4058546374464
3/8" spärrskaft med ledat huvud	305	1	1	4932479653	4058546374471
1/2" spärrskaft med ledat huvud	286	1	1	4932479655	4058546374495
1/2" förlängt spärrskaft med ledat huvud	457	1	1	4932479656	4058546374501



1/2" Ledhandtag

- Ger extra hävkraft för tuffare bultar.
- 180° vridbart huvud

Beskrivning	Total längd (mm)	Total längd (tum)	Artikelnummer	EAN-kod
1/2" Ledhandtag (15')	380	15	4932471866	4058546297657
1/2" Ledhandtag (24')	610	24	4932471867	4058546297664



1/4" sexkantshylsa

- FOUR FLAT[™] på sidorna av hylsan förhindrar rollning.
- Kraftigt FOUR FLAT[™]-skaft.
- Bläckstämplade för bättre synlighet.
- Krom-finish.



Beskrivning	Bredd (mm)	Ø (mm)	Längd (mm)	Antal i förpackning	Orderkvantitet	Artikelnummer	EAN-kod
1/4" hylsa - 4 mm	9.7	6.8	25	1	1	4932479992	4058546377861
1/4" hylsa - 4.5 mm	9.7	7.2	25	1	1	4932479993	4058546377878
1/4" hylsa - 5 mm	9.5	8	25	1	1	4932478312	4058546345037
1/4" Hylsa - 5.5 mm	9.5	8.6	25	1	1	4932478313	4058546345044
1/4" Hylsa - 6 mm	9.5	9.5	25	1	1	4932478314	4058546345051
1/4" Hylsa - 7 mm	9.5	10.7	25	1	1	4932478315	4058546345068
1/4" Hylsa - 8 mm	9.5	11.8	25	1	1	4932478316	4058546345075
1/4" Hylsa - 9 mm	11.1	12.8	25	1	1	4932478317	4058546345082
1/4" Hylsa - 10 mm	11.1	14.5	25	1	1	4932478318	4058546345099
1/4" Hylsa - 11 mm	12.7	15.8	25	1	1	4932478319	4058546345105
1/4" Hylsa - 12 mm	14	16.8	25	1	1	4932478320	4058546345112
1/4" Hylsa - 13 mm	14.3	17.8	25	1	1	4932478321	4058546345129
1/4" Hylsa - 14 mm	15.9	19.8	25	1	1	4932478322	4058546345136
1/4" Hylsa - 15 mm	16	20.8	25	1	1	4932478323	4058546345143
1/4" lång hylsa - 4 mm	9.7	7.2	50	1	1	4932479994	4058546377885
1/4" lång hylsa - 4.5 mm	9.7	20.8	50	1	1	4932479995	4058546377892
1/4" lång hylsa - 5 mm	9.3	8	50	1	1	4932478324	4058546345150
1/4" lång hylsa - 5.5 mm	9.3	8.6	50	1	1	4932478325	4058546345167
1/4" lång hylsa - 6 mm	9.3	9.8	50	1	1	4932478326	4058546345174
1/4" lång hylsa - 7 mm	9.3	10.8	50	1	1	4932478327	4058546345181
1/4" lång hylsa - 8 mm	9.3	11.8	50	1	1	4932478328	4058546345198
1/4" lång hylsa - 9 mm	10.8	12.8	50	1	1	4932478329	4058546345204
1/4" lång hylsa - 10 mm	10.8	14.8	50	1	1	4932478330	4058546345211
1/4" lång hylsa - 11 mm	12.4	15.8	50	1	1	4932478331	4058546345228
1/4" lång hylsa - 12 mm	13.7	16.8	50	1	1	4932478332	4058546345235
1/4" lång hylsa - 13 mm	14	17.8	50	1	1	4932478333	4058546345242
1/4" lång hylsa - 14 mm	15.6	19.8	50	1	1	4932478334	4058546345259
1/4" lång hylsa - 15 mm	15.6	20.8	50	1	1	4932478335	4058546345266

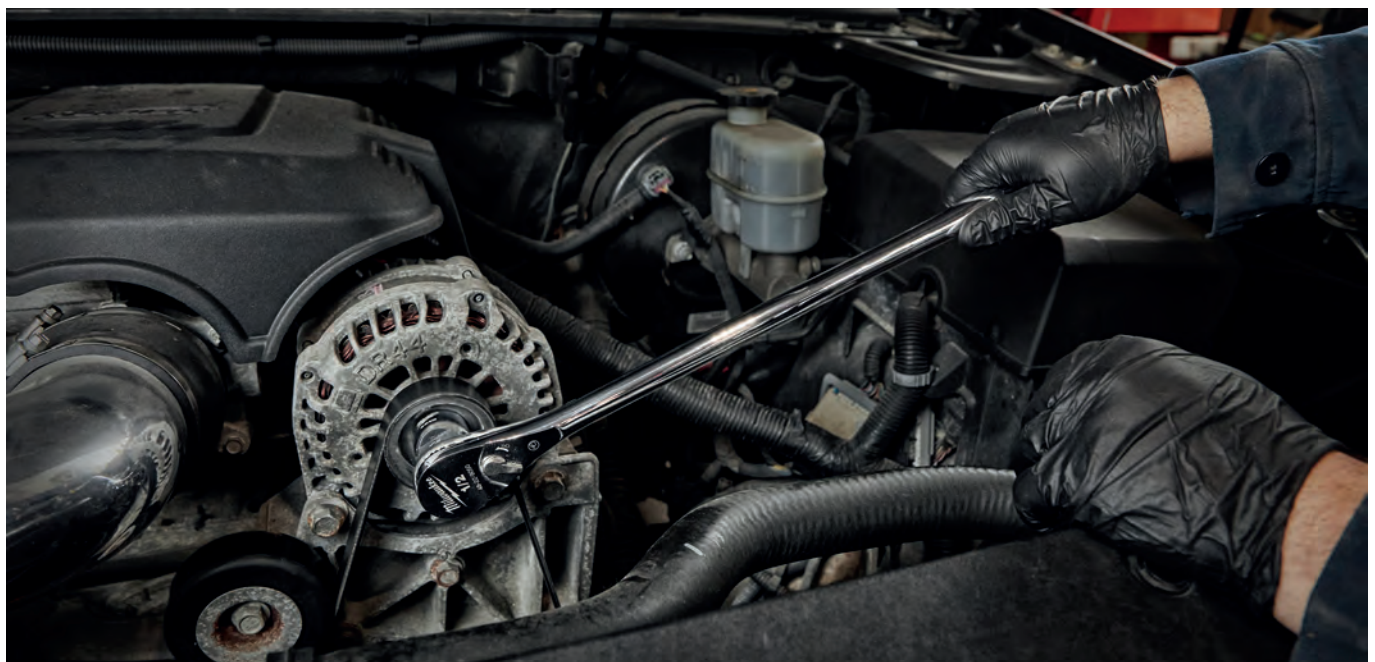

3/8" sexkantshylsa

- FOUR FLAT™ på sidorna av hylsan förhindrar rullning.
- Kraftigt FOUR FLAT™-skaft.
- Bläckstämplade för bättre synlighet.
- Krom-finish.



Beskrivning	Bredd (mm)	Ø (mm)	Längd (mm)	Antal i förpackning	Orderkvantitet	Artikelnummer	EAN-kod
3/8" Hylsa - 6 mm	14.3	10.3	28	1	1	4932478336	4058546345273
3/8" Hylsa - 7 mm	14.3	10.9	28	1	1	4932478337	4058546345280
3/8" Hylsa - 8 mm	14.3	12	28	1	1	4932478338	4058546345297
3/8" Hylsa - 9 mm	14.3	13.3	28	1	1	4932478339	4058546345303
3/8" Hylsa - 10 mm	14.3	14.8	28	1	1	4932478340	4058546345310
3/8" Hylsa - 11 mm	14.3	16.3	28	1	1	4932478341	4058546345327
3/8" Hylsa - 12 mm	14.3	17.8	28	1	1	4932478342	4058546345334
3/8" Hylsa - 13 mm	15.9	18.3	28	1	1	4932478343	4058546345341
3/8" Hylsa - 14 mm	15.9	19.8	28	1	1	4932478344	4058546345358
3/8" Hylsa - 15 mm	17	21.3	28	1	1	4932478345	4058546345365
3/8" Hylsa - 16 mm	17.5	22	28	1	1	4932478346	4058546345372
3/8" Hylsa - 17 mm	19	23.8	28	1	1	4932478347	4058546345389
3/8" Hylsa - 18 mm	20	24.3	28	1	1	4932478348	4058546345396
3/8" Hylsa - 19 mm	20	25.8	28	1	1	4932478349	4058546345402
3/8" hylsa - 20 mm	22.7	27.8	30	1	1	4932479996	4058546377908
3/8" hylsa - 21 mm	22.7	27.8	30	1	1	4932479997	4058546377915
3/8" hylsa - 22 mm	23.7	29.8	30	1	1	4932479998	4058546377922
3/8" hylsa - 23 mm	26.7	31.8	30	1	1	4932479999	4058546377939
3/8" hylsa - 24 mm	26.7	31.8	30	1	1	4932480000	4058546377946
3/8" lång hylsa - 6 mm	14	10.3	63	1	1	4932478350	4058546345419
3/8" lång hylsa - 7 mm	14	10.9	63	1	1	4932478351	4058546345426
3/8" lång hylsa - 8 mm	14	12	63	1	1	4932478352	4058546345433
3/8" lång hylsa - 9 mm	14	13.3	63	1	1	4932478353	4058546345440
3/8" lång hylsa - 10 mm	14	14.5	63	1	1	4932478354	4058546345457
3/8" lång hylsa - 11 mm	14	16.8	63	1	1	4932478355	4058546345464
3/8" lång hylsa - 12 mm	14	17.3	63	1	1	4932478356	4058546345471
3/8" lång hylsa - 13 mm	16	18.8	63	1	1	4932478357	4058546345488
3/8" lång hylsa - 14 mm	17	19.8	63	1	1	4932478358	4058546345495
3/8" lång hylsa - 15 mm	18	21.3	63	1	1	4932478359	4058546345501
3/8" lång hylsa - 16 mm	19	21.8	63	1	1	4932478360	4058546345518
3/8" lång hylsa - 17 mm	21	23.8	63	1	1	4932478361	4058546345525
3/8" lång hylsa - 18 mm	21	24.3	63	1	1	4932478362	4058546345532
3/8" lång hylsa - 19 mm	22	25.8	63	1	1	4932478363	4058546345549
3/8" lång hylsa - 20 mm	22.7	27.8	63	1	1	4932480001	4058546377953
3/8" lång hylsa - 21 mm	22.7	27.8	63	1	1	4932480002	4058546377960
3/8" lång hylsa - 22 mm	23.7	29.8	63	1	1	4932480003	4058546377977
3/8" lång hylsa - 23 mm	26.7	31.8	63	1	1	4932480004	4058546377984
3/8" lång hylsa - 24 mm	26.7	31.8	63	1	1	4932480005	4058546377991

3/8" Sexkantshylssats

NYHET

- FOUR FLAT™-sidorna förhindrar rullning
- Skiftnyckelkompatibla FOUR FLAT™-sidor
- Stämplade storlekar för bättre synlighet.
- Kromfinish
- Levereras på en förvaringsskena

Beskrivning	Höjd (mm)	Längd (mm)	Antal i förpackning	Orderkvantitet	Artikelnummer	EAN-kod
① 3/8" sexkantshylsa 10-del metrisk	44	273	10	1	4932492507	4058546418748
② 3/8" sexkantshylsa 10-del tum	44	273	10	1	4932492508	4058546418755
③ 3/8" lång sexkantshylsa 10-del	77	273	10	1	4932492509	4058546418762
④ 3/8" lång sexkantshylsa 10-del	77	273	10	1	4932492510	4058546418779

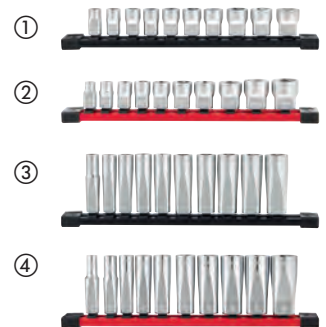

3/8" tändstiftshylsa

NYHET

- Magnetisk eller gummerad insida
- Stämplade storleksmarkeringar för enkel avläsning
- Refflade fält för bättre fingregrepp
- Hål för låspin



Beskrivning	Längd (mm)	Ø (mm)	Antal i förpackning	Orderkvantitet	Artikelnummer	EAN-kod
Tändstiftshylsa 3/8" 9/16"	68	14.29	1	1	4932480674	4058546409593
Tändstiftshylsa 3/8" 14mm	68	14	1	1	4932480679	4058546409647
Tändstiftshylsa 3/8" 16mm	68	16	1	1	4932480676	4058546409616
Magnetisk tändstiftshylsa 3/8" 16mm	68	16	1	1	4932480675	4058546409609
Tändstiftshylsa 3/8" 18mm	68	18	1	1	4932480680	4058546409654
Tändstiftshylsa 3/8" 20,8mm	68	20.8	1	1	4932480677	4058546409623
Magnetisk tändstiftshylsa 3/8" 20,8mm	68	20.8	1	1	4932480678	4058546409630



1/2" sexkantshylsor

- FOUR FLAT™-sidorna förhindrar rullning.
- Skiftnyckelkompatibla FOUR FLAT™-sidor.
- Bläckstämpel för bättre synlighet.
- Kromfinish.



Beskrivning	Bredd (mm)	Ø (mm)	Längd (mm)	Antal i förpackning	Orderkvantitet	Artikelnummer	EAN-kod
1/2" hylsa - 8 mm	17.7	13.7	38	1	1	4932480006	4058546378004
1/2" hylsa - 9 mm	17.7	14.2	38	1	1	4932480007	4058546378011
1/2" hylsa - 10 mm	18.8	15.3	38	1	1	4932480008	4058546378028
1/2" hylsa - 11 mm	18.8	16.8	38	1	1	4932480009	4058546378035
1/2" hylsa - 12 mm	18.8	17.8	38	1	1	4932480010	4058546378042
1/2" hylsa - 13 mm	18.8	19	38	1	1	4932480011	4058546378059
1/2" hylsa - 14 mm	18.8	20.3	38	1	1	4932480012	4058546378066
1/2" hylsa - 15 mm	18.8	21.8	38	1	1	4932480013	4058546378073
1/2" hylsa - 16 mm	18.8	21.8	38	1	1	4932480014	4058546378080
1/2" hylsa - 17 mm	19.4	23.8	38	1	1	4932480015	4058546378097
1/2" hylsa - 18 mm	20.5	25.8	38	1	1	4932480016	4058546378103
1/2" hylsa - 19 mm	20.5	25.8	38	1	1	4932480017	4058546378110
1/2" hylsa - 20 mm	22.1	27.8	38	1	1	4932480018	4058546378127
1/2" hylsa - 21 mm	22.1	27.8	38	1	1	4932480019	4058546378134
1/2" hylsa - 22 mm	23.3	29.8	38	1	1	4932480020	4058546378141
1/2" hylsa - 23 mm	25.3	31.8	39	1	1	4932480021	4058546378158
1/2" hylsa - 24 mm	25.3	31.8	39	1	1	4932480022	4058546378165
1/2" hylsa - 25 mm	27.7	33.8	42	1	1	4932480023	4058546378172
1/2" hylsa - 26 mm	27.7	33.8	42	1	1	4932480024	4058546378189
1/2" hylsa - 27 mm	29.7	35.8	42	1	1	4932480025	4058546378196
1/2" hylsa - 28 mm	29.7	37.8	42	1	1	4932480026	4058546378202
1/2" hylsa - 30 mm	32.7	39.8	44	1	1	4932480027	4058546378219
1/2" hylsa - 32 mm	33.8	41.8	44	1	1	4932480028	4058546378226
1/2" hylsa - 36 mm	37.8	45.8	48	1	1	4932480029	4058546378233
1/2" lång hylsa - 10 mm	18.8	15	78	1	1	4932480030	4058546378240
1/2" lång hylsa - 11 mm	18.8	16.8	78	1	1	4932480031	4058546378257
1/2" lång hylsa - 12 mm	18.8	17.8	78	1	1	4932480032	4058546378264
1/2" lång hylsa - 13 mm	18.8	19	78	1	1	4932480033	4058546420550
1/2" lång hylsa - 14 mm	18.8	20.3	78	1	1	4932480034	4058546376048
1/2" lång hylsa - 15 mm	18.8	21.8	78	1	1	4932480035	4058546376055
1/2" lång hylsa - 16 mm	18.8	21.8	78	1	1	4932480036	4058546376062
1/2" lång hylsa - 17 mm	19.4	23.8	78	1	1	4932480037	4058546376079
1/2" lång hylsa - 18 mm	20.5	25.8	78	1	1	4932480038	4058546376086
1/2" lång hylsa - 19 mm	20.5	25.8	78	1	1	4932480039	4058546376093
1/2" lång hylsa - 20 mm	22.7	27.8	78	1	1	4932480040	4058546376109
1/2" lång hylsa - 21 mm	22.7	27.8	78	1	1	4932480041	4058546376116
1/2" lång hylsa - 22 mm	23.7	29.8	78	1	1	4932480042	4058546403270
1/2" lång hylsa - 23 mm	26.7	31.8	78	1	1	4932480043	4058546403287
1/2" lång hylsa - 24 mm	26.7	31.8	78	1	1	4932480044	4058546403294
1/2" lång hylsa - 27 mm	29.7	35.8	78	1	1	4932480045	4058546403300
1/2" lång hylsa - 30 mm	32.7	39.8	78	1	1	4932480046	4058546403317
1/2" lång hylsa - 32 mm	33.8	41.8	78	1	1	4932480047	4058546403324
1/2" lång hylsa - 36 mm	37.8	45.8	78	1	1	4932480048	4058546403331

Hylsnyckelsats

- 90-tänders spärrhuvud med 4° vinkel för trånga arbetsutrymmen
- Bläckstämplade för bättre synlighet
- Hylsorna är stämplade med mått på den flata sidan för enkel läsbarhet
- Helt i metall för maximal hållbarhet
- FOUR FLAT[™] på sidorna av hylsan förhindrar rullning
- Slank design för enkel åtkomst i trånga utrymmen

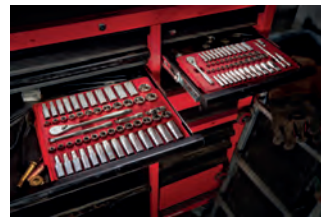

Beskrivning	Antal i förpackning	Orderkvantitet	Artikelnummer	EAN-kod
① Hylsnyckelsats 1/4" (28-del) Standardhylsor: 5 mm, 5,5 mm, 6 mm, 7 mm, 8 mm, 9 mm, 10 mm, 11 mm, 12 mm, 13 mm, 14 mm, 15 mm / Långhylsa: 5 mm, 5,5 mm, 6 mm, 7 mm, 8 mm, 9 mm, 10 mm, 11 mm, 12 mm, 13 mm, 14 mm, 15 mm / 76 mm förlängning, 152 mm förlängning, universell ledad adapter	28	1	4932464943	4058546228880
② Hylsnyckelsats 1/4" (50-del) Standardhylsor: 5/32", 3/16", 1/2", 1/4", 9/32", 5/16", 11/32", 3/8", 1/2", 9/16", 5 mm, 5,5 mm, 6 mm, 7 mm, 8 mm, 9 mm, 10 mm, 11 mm, 12 mm, 13 mm, 14 mm, 15 mm / Långhylsa: 5/32", 3/16", 1/2", 1/4", 9/32", 5/16", 11/32", 3/8", 1/2", 9/16", 5 mm, 5,5 mm, 6 mm, 7 mm, 8 mm, 9 mm, 10 mm, 11 mm, 12 mm, 13 mm, 14 mm, 15 mm / 76 mm förlängning, 152 mm förlängning, universell ledad adapter	50	1	4932464944	4058546228897
③ Hylsnyckelsats 3/8" (32-del) Standardhylsor: 6 mm, 7 mm, 8 mm, 9 mm, 10 mm, 11 mm, 12 mm, 13 mm, 14 mm, 15 mm, 16 mm, 17 mm, 18 mm, 19 mm / Långhylsor: 6 mm, 7 mm, 8 mm, 9 mm, 10 mm, 11 mm, 12 mm, 13 mm, 14 mm, 15 mm, 16 mm, 17 mm, 18 mm, 19 mm / 76 mm förlängning, 152 mm förlängning, universell ledad adapter	32	1	4932464945	4058546228903
④ Hylsnyckelsats 3/8" (56-del) Standardhylsor: 1/4", 5/16", 3/8", 1/2", 9/16", 5/8", 11/16", 3/4", 13/16", 7/8", 15/16", 6 mm, 7 mm, 8 mm, 9 mm, 10 mm, 11 mm, 12 mm, 13 mm, 14 mm, 15 mm, 16 mm, 17 mm, 18 mm, 19 mm / Djuphylsor: 1/4", 5/16", 3/8", 1/2", 9/16", 5/8", 11/16", 3/4", 13/16", 7/8", 15/16", 6 mm, 7 mm, 8 mm, 9 mm, 10 mm, 11 mm, 12 mm, 13 mm, 14 mm, 15 mm, 16 mm, 17 mm, 18 mm, 19 mm / 76 mm förlängning, 152 mm förlängning, universell ledad adapter	56	1	4932464946	4058546228910
⑤ Hylsnyckelsats 1/2" (28-del) Standardhylsor: 10 mm, 11 mm, 12 mm, 13 mm, 14 mm, 15 mm, 16 mm, 17 mm, 18 mm, 19 mm, 20 mm, 21 mm, 22 mm, 23 mm, 24 mm / Deep well sockets: 10 mm, 11 mm, 12 mm, 13 mm, 14 mm, 15 mm, 16 mm, 17 mm, 18 mm, 19 mm / 76 mm extension, 127 mm förlängning & avtagbart lagringsfack	28	1	4932471864	4058546297633
⑥ Metriskt 1/4" spärrskaf + hylsats (28-del) i PACKOUT[™] kompakt slim sortimentsbox Standardhylsor: 5 mm, 5,5 mm, 6 mm, 7 mm, 8 mm, 9 mm, 10 mm, 11 mm, 12 mm, 13 mm, 14 mm, 15 mm / Långa hylsor: 5 mm, 5,5 mm, 6 mm, 7 mm, 8 mm, 9 mm, 10 mm, 11 mm, 12 mm, 13 mm, 14 mm, 15 mm	28	1	4932478812	4058546360948
⑦ Metriskt 3/8" spärrskaf + hylsats (32-del) i PACKOUT[™] kompakt slim sortimentsbox Standardhylsor: 6 mm, 7 mm, 8 mm, 9 mm, 10 mm, 11 mm, 12 mm, 13 mm, 14 mm, 15 mm, 16 mm, 17 mm, 18 mm, 19 mm	32	1	4932478813	4058546360955

①



②



③



④



⑤



⑥



⑦



1/4" Spärrskaft & hylsnyckelsats

- 90-tänders spärrhuvud med 4° vinkel för trånga arbetsutrymmen.
- FOUR FLAT™ på sidorna av hylsan förhindrar rullning.
- Hylsorna är stämplade med mått på den flata sidan för enkel läsbarhet.
- Bekvämt Tri-Lobe-handtag optimerat för maximal användarkomfort och applikationer med högt vridmoment.
- SHOCKWAVE™ IMPACT DUTY skruvbits



Beskrivning	Antal i förpackning	Orderkvantitet	Artikelnummer	EAN-kod
1/4" Spärrskaft, skruvmejsel & hylssats				
1/4 Spärrskaft, 1/4 Tri-lobe skruvmejsel, Standard hylsor: 5.5 mm, 6 mm, 7 mm 8 mm, 9 mm, 10 mm, 11 mm, 12 mm, 13 mm, 14 mm, Förlängare: 76 mm, 152 mm, Shockwave skruvbits: SL4.5 / SL5.5 / SL6.5 / PH1 / PH2 / PH3 / PZ1 / PZ2 / PZ3 / HEX 3 / HEX 4 / HEX 5 / HEX 6 / HEX 8 / TR10 / TR15 / TR20 / TR25 / TR27 / TR30 / TR40, Uni joint, Hylsadapter, 1/4SQ-1/4 Hex hylsa	38	1	4932479096	4058546368906

3/8" Spärrskaftsats

- Svängbart huvud med spärrfunktion.
- Smal spärrprofil för bästa tillgänglighet.
- Hylsdesign som passar skiftnycklar för extra moment.
- Mjukt bärbart förvaringsetui för bättre organisering.



Beskrivning	Antal i förpackning	Orderkvantitet	Artikelnummer	EAN-kod
3/8" Spärrskaftsats (12-delar)				
3/8" spärrskaft, 10, 12, 13, 14, 15, 17, 18 och 19mm. 3/8" hylsor. 152mm förlängare. 1/4" till 3/8" adapter och 3/8" till 1/4" adapter	12	1	48229001	045242495078



Bräckjärn

NYHET

- I-beam bändskaft för ökad hållbarhet.
- Metallkärna - För förbättrad hållbarhet.
- Slagkappa på handtaget.
- Tri-Lobe handtag för ergonomiskt och bekvämt grepp.
- Kromskaft för ökad hållbarhet.
- Böjd klodesign minskar skador vid spikdragning.



Beskrivning	Antal i förpackning	Orderkvantitet	Artikelnummer	EAN-kod
① Bräckjärn 200mm	1	1	4932480595	4058546408800
② Bräckjärn 300mm	1	1	4932480596	4058546408817
③ Bräckjärn 450mm	1	1	4932480597	4058546408824
④ Bräckjärn 600mm	1	1	4932480598	4058546408831
⑤ Bräckjärnsats 4-del 200 mm - 300 mm - 450 mm - 600 mm	1	1	48229214	045242508099



Plock- och Ritskroksatser

- Kärna helt i metall för extra hållbarhet och rostskydd.
- Fökrömad yta reducerar korrosion och ger ett överlägset rostskydd.
- Ergoniskt grepp med räfflad struktur ökar kontrollen och bekvämligheten av verktyget.
- Levereras i ett lättåtkomligt förvaringsfack för hållbar verktygsförvaring.

Beskrivning	Antal i förpackning	Orderkvantitet	Artikelnummer	EAN-kod
① Krokverktyg - flat spets	1	1	4932480570	4058546408558
② Krokverktyg - böjd spets	1	1	4932480571	4058546408565
③ Krokverktyg - böjd 90 grader	1	1	4932480572	4058546408572
④ Krokverktyg - böjd 45 grader	1	1	4932480573	4058546408589
⑤ Plock- och Ritskroksats	4	1	48229215	045242508105
⑥ Heavy Duty kroksats (4 del)	4	1	4932480568	4058546408534
⑦ Plock-och ritskroksats (8 del)	8	1	4932480569	4058546408541

NYHET

Milwaukee

Nothing but **HEAVY DUTY**.™

**BOLT™ 200
HJÄLM**

**M12™
VÄRMEKLÄDER**

**SKÄRSKYDD- OCH
ARBETSHANDSKAR**

VERKTYGSSÄKRING

KNÄSKYDD



**ARBETA SÄKERT.
FÖRBLI PRODUKTIV.**



BOLT™200**NYHET**

- Skäl i Lexan™ - extremt motståndskraftig mot stötar.
- BOLT™-system – säkerställer kompatibilitet mellan tillbehör tack vare ett enkelt och lättanvänt klickfäste. Stort utbud av BOLT™-tillbehör finns tillgängligt.
- Extremt bekväm och enkel rattjustering.
- Skumbeklädd insida skyddar mot slag.
- Bekväm och ergonomisk hjälminredning.
- Andningsbart, tvättbart och utbytbar svettband i premiumkvalitet.
- Andningsbar, tvättbar och utbytbar hjälminredning i premiumkvalitet.
- Ventilerad modell levereras med en monterad EN 12492-certifierad hakrem (färgkodad röd).
- Ventilerade och oventilerade modeller levereras med EN 397 certifierad hakrem (färgkodad grå).
- Certifierad enligt EN 397:2012 med alternativ extrema temperaturer – 40°C, LD och 440 V a.c. (oventilerade modell)
- Ventilerad modell certifierad enligt EN 12492:2012. Oventilerad modell ger skydd i enlighet med EN12492:2012 förutom paragraf 4.1.4.

Beskrivning	Antal i förpackning	Orderkvantitet	Artikelnummer	EAN-kod
BOLT™ 200 skyddshjälm vit ventilerad - 1 st	1	1	4932478141	4058546340742
BOLT™ 200 skyddshjälm gul ventilerad - 1 st	1	1	4932478918	4058546362003
BOLT™ 200 skyddshjälm röd ventilerad - 1 st	1	1	4932478919	4058546362010
BOLT™ 200 skyddshjälm svart ventilerad - 1 st	1	1	4932478920	4058546362027
BOLT™ 200 skyddshjälm blå ventilerad - 1 st	1	1	4932480651	4058546409364
BOLT™ 200 skyddshjälm grön ventilerad - 1 st	1	1	4932480652	4058546409371
BOLT™ 200 skyddshjälm orange ventilerad - 1 st	1	1	4932480653	4058546409388
BOLT™ 200 skyddshjälm Hi-Vis gul ventilerad - 1 st	1	1	4932480654	4058546409395

Beskrivning	Antal i förpackning	Orderkvantitet	Artikelnummer	EAN-kod
BOLT™ 200 skyddshjälm vit oventilerad - 1 st	1	1	4932479252	4058546370466
BOLT™ 200 skyddshjälm gul oventilerad - 1 st	1	1	4932479253	4058546370473
BOLT™ 200 skyddshjälm röd oventilerad - 1 st	1	1	4932479254	4058546370480
BOLT™ 200 skyddshjälm svart oventilerad - 1 st	1	1	4932479255	4058546370497
BOLT™ 200 skyddshjälm blå oventilerad - 1 st	1	1	4932480655	4058546409401
BOLT™ 200 skyddshjälm grön oventilerad - 1 st	1	1	4932480656	4058546409418
BOLT™ 200 skyddshjälm orange oventilerad - 1 st	1	1	4932480657	4058546409425
BOLT™ 200 skyddshjälm Hi-Vis gul oventilerad - 1 st	1	1	4932480658	4058546409432



USB-uppladdningsbar BOLT™ pannlampa med 600 Lumen TRUEVIEW™ högeffektiv belysning

- 600 Lumen TRUEVIEW™ högeffektiv belysning
- Fullt kompatibel med visir och hjälmar i BOLT-systemet
- Kan fästas direkt på hjälmen utan remmar
- Justerbart ljushuvud ger möjlighet att rikta ljuset efter behov
- Fyra ljuslägen med upp till 12 timmars drifttid på ett REDLITHIUM™ USB 3.0 Ah-batteri
- Batteriindikator möjliggör snabb kontroll av REDLITHIUM™ USB-batteriladdning
- Ladda enkelt REDLITHIUM™ USB-batteriet med mikro-USB-kabel från USB-strömkälla eller nätuttag (väggkontakt ingår inte)
- IP54-klassning, vatten- och dammbeständig
- Arbetsplatsanpassad mikro-USB med flätad kabel och metalländar
- Inkluderar USB-kabel

Beskrivning	Antal i förpackning	Orderkvantitet	Artikelnummer	EAN-kod
USB-uppladdningsbar BOLT™ pannlampa med 600 Lumen TRUEVIEW™ högeffektiv belysning	1	1	4933479902	4058546376963



BOLT™ heltäckande visir

NYHET

- Heltäckande visir med panoramasynfält.
- BOLT™-system – säkerställer kompatibilitet mellan tillbehör tack vare ett enkelt och lättanvänt klickfäste. Stort utbud av BOLT™-tillbehör finns tillgängligt.
- Kompatibel med BOLT™ pannlampan: möjlighet att lyfta visiret även med lampan installerad.
- Extremt enkel och intuitiv installation och borttagning.
- Visir i polykarbonat (PC).
- Repskyddsbehandlat visir i enlighet med EN166.
- Imskyddsbehandlat visir i enlighet med EN166.
- Visir tillgängligt i två olika färger: klar och grå.
- Den kompakta modellen erbjuder en slimmad och kompakt design.
- Universalmodellen kan anpassas på både BOLT™ 100- och BOLT™ 200-hjälmars tack vare ett enkelt klicksystem.
- Nätvisir har slagåtlighet klassad F enligt EN 1731, nät av stål. Denna version är idealisk för skog- och trädgårdsarbete.
- Nätvisiren har ett ljusgenomsläpp > 60 %.

Beskrivning	Antal i förpackning	Orderkvantitet	Artikelnummer	EAN-kod
① BOLT™ heltäckande visir Kompakt klar	1	1	4932479943	4058546377373
② BOLT™ heltäckande visir Kompakt Grå	1	1	4932479944	4058546377380
③ BOLT™ nätvisir Kompakt	1	1	4932479945	4058546377397
BOLT™ heltäckande visir Kompakt klar - Ersättning (5 st)	5	1	4932492327	4058546416942
BOLT™ heltäckande visir Kompakt grå - Ersättning (5 st)	5	1	4932492328	4058546416959
BOLT™ heltäckande visirfäste Kompakt - Ersättningsdel	1	1	4932492329	4058546416966
BOLT™ heltäckande visir Universal, klar - Ersättningsdel	1	1	4932492324	4058546416911
BOLT™ heltäckande visir Universal grå - Ersättningsdel	1	1	4932492325	4058546416928
BOLT™ heltäckande visirfäste Universal - Ersättningsdel	1	1	4932492326	4058546416935



BOLT™ Visir

NYHET

- Visir med panoramasynfält.
- BOLT™-system – säkerställer kompatibilitet mellan tillbehör tack vare ett enkelt och lättanvänt klickfäste. Stort utbud av BOLT™-tillbehör finns tillgängligt.
- Kompatibel med BOLT™ pannlampan: möjlighet att lyfta visiret även med lampan installerad.
- Extremt enkel och intuitiv installation och borttagning.
- Visir i polykarbonat (PC).
- Repskyddsbehandlat visir i enlighet med EN166.
- Imskyddsbehandlat visir i enlighet med EN166.
- Tillgängliga visirfärger: klar och tonad.
- Den kompakta modellen erbjuder en slimmad och kompakt design.
- Universalmodellen kan anpassas på både BOLT™ 100- och BOLT™ 200-hjälmars tack vare ett enkelt klicksystem.

Beskrivning	Antal i förpackning	Orderkvantitet	Artikelnummer	EAN-kod
① BOLT™ visir Kompakt, klar	1	1	4932479946	4058546377403
② BOLT™ visir Kompakt, tonad	1	1	4932479947	4058546377410
BOLT™ Visir lins, klar - Ersättningsdel (5 st)	5	1	4932492330	4058546416973
BOLT™ Visir lins, tonad - Ersättningsdel (5 st)	5	1	4932492331	4058546416980
BOLT™ visirfäste Kompakt - ersättningsdel	1	1	4932492333	4058546417000
BOLT™ visirfäste Universal - ersättningsdel	1	1	4932492332	4058546416997



BOLT™ 200 tillbehör

NYHET

Beskrivning	Antal i förpackning	Orderkvantitet	Artikelnummer	EAN-kod
Reservsvetband till BOLT™ 200 - 10-pack	10	1	4932480659	4058546409449
Reservinredning till BOLT™ 200 - 10-pack	10	1	4932480660	4058546409456
Hakrem EN397 till BOLT™ - 10-pack	10	1	4932480661	4058546409463
Hakrem EN12492 till BOLT™ 200 - 10-pack	10	1	4932480662	4058546409470



Skyddsglasögon - High performance med avtagbar ram

REPBESTÄNDIGA

FLEXIBLA OCH BEKVÄMA SKALMAR

IMFRIA LINSER

AVTAGBAR RAM SKYDDAR MOT SMUTS

FLEXIBEL NÄSBRYGGA

FINNS ÄVEN MED TONADE LINSER FÖR UTMOMHUSARBETE

INKLUDERAR ETT MJUKT FODRAL

	Linsfärg	Levereras i	Antal i förpackning	Orderkvantitet	Artikelnummer	EAN-kod
①	Klar	Plastförpackning	1	1	4932471885	4058546297848
②	Polariserade	Plastförpackning	1	1	4932471886	4058546297855

Skyddsglasögon - Performance



- Hållbara linser mot repor
- Imfria linser
- Flexibla skalmar
- Klara och tonade alternativ erbjuder ögonskydd oavsett om du arbetar inomhus eller utomhus
- Europeiskt certifierad: EN166 och EN170 / EN172



	Linsfärg	Levereras i	Antal i förpackning	Orderkvantitet	Artikelnummer	EAN-kod
①	Klar	Plastförpackning	1	1	4932471883	4058546297824
		Bulkpack (48st)	48	1	4932479027	4058546363178
②	Tonad	Plastförpackning	1	1	4932471884	4058546297831
		Bulkpack (48st)	48	1	4932479028	4058546363185
③	Grå	Plastförpackning	1	1	4932478908	4058546361907
		Bulkpack (48st)	48	1	4932479029	4058546363192
④	Gul	Plastförpackning	1	1	4932478928	4058546362102

Skyddsglasögon

- Lätt vikt för långvarig komfort.
- Fullt justerbar och avtagbar näsbrygga för att passa alla ansiktsformer.
- Flexibla skalmar
- Klara och tonade alternativ erbjuder ögonskydd oavsett om du arbetar inomhus eller utomhus.
- Europeiskt certifierad: EN166 och EN170 / EN172.

	Linsfärg	Levereras i	Antal i förpackning	Orderkvantitet	Artikelnummer	EAN-kod
①	Klar	Påse	1	12	4932471881	4058546297800
②	Tonad	Påse	1	12	4932471882	4058546297817

Skyddsglasögon - Enhanced



- Lätt vikt för komfort
- Hållbara repfria linser
- Långvarigt imfria linser
- Bekväma och flexibla för skön komfort
- Klara eller tonade linsalternativ för användning inom- eller utomhus
- Europeiskt certifierat: EN166 och EN170 / EN172.

	Linsfärg	Levereras i	Antal i förpackning	Orderkvantitet	Artikelnummer	EAN-kod
①	Klar	Påse	1	1	4932478763	4058546360450
		Bulkpack (144st)	144	1	4932479024	4058546363147
②	Tonad	Påse	1	1	4932478764	4058546360467
		Bulkpack (144st)	144	1	4932479025	4058546363154
③	Grå	Påse	1	1	4932478907	4058546361891
		Bulkpack (144st)	144	1	4932479026	4058546363161
④	Gul	Påse	1	1	4932478927	4058546362096



Skyddsglasögon med styrka



- Linser med styrka - Erbjuder användarna en optisk korrigerad för att förbättra deras syn för nära applikation.
- Fyra styrkor: +1 / +1.5 / +2 / +2.5
- Lätt vikt för utökad komfort under användning.
- Hållbara anti-rep-linser
- Komfortabla och flexibla skalmar.
- Europeiskt certifierad: EN166.

Beskrivning	Antal i förpackning	Orderkvantitet	Artikelnummer	EAN-kod
Skyddsglasögon klar (+1)	1	1	4932478909	4058546361914
Skyddsglasögon klar (+1.5)	1	1	4932478910	4058546361921
Skyddsglasögon klar (+2)	1	1	4932478911	4058546361938
Skyddsglasögon klar (+2.5)	1	1	4932478912	4058546361945

Hårt fodral för skyddsglasögon



Beskrivning	Antal i förpackning	Order-kvantitet	Artikel-nummer	EAN-kod
Hårt fodral för skyddsglasögon	1	1	4932492083	4058546414504

FFP2 korttidsmask

- FFP2-skyddsklassning - filter ger upp till 94% skydd.
- Flexibel näsbygel i aluminium - justerbar passform.
- Justerbara huvudband.
- Filtermaterial som förebygger fukt - håll dig sval hela dagen.
- Kompatibel med MILWAUKEE® skyddsglasögon.
- Europeiskt certifierat som FFP2 skydd enligt EN149: 2001 / A1: 2009.



Beskrivning	Antal i förpackning	Order-kvantitet	Artikel-nummer	EAN-kod
FFP2 Korttidsmask - 20-pack	20	1	4932479237	4058546370312

FFP2 Korttidsmask vikbar

- FFP2-skyddsklassning - filter ger upp till 94% skydd.
- Vikbar korttidsmask - vik ihop för enkel förvaring på arbetsplatsen.
- Flexibel näsbygel i aluminium - justerbar passform.
- Justerbara huvudband.
- Kompatibel med MILWAUKEE® skyddsglasögon.
- Europeiskt certifierat som FFP2 skydd enligt EN149: 2001 / A1: 2009.



Beskrivning	Antal i förpackning	Order-kvantitet	Artikel-nummer	EAN-kod
FFP2 Vikbar korttidsmask 20-pack	20	1	4932479238	4058546370329

FFP3 Korttidsmask med ventil

- FFP3-skyddsklassning - hög filtreringsgrad, ger upp till 99% skydd.
- Utandningsventil - effektiv bortförel av värme och fukt.
- Utandningsventil - för bekvämare användning.
- Flexibel näsbygel i aluminium - justerbar passform.
- Justerbara huvudband.
- Filtermaterial som förebygger fukt - håll dig sval hela dagen.
- Bekväm tätning mot ansiktet - för utmärkt skydd mot damm och partiklar.
- Kompatibel med MILWAUKEE[®] skyddsglasögon.
- Europeiskt certifierat som andningskydd FFP3 enligt EN149: 2001 / A1: 2009.



Beskrivning	Antal i förpackning	Orderkvantitet	Artikelnummer	EAN-kod
FFP3 Korttidsmask m. ventil - 10-pack	10	1	4932471906	4058546298050

FFP2 Korttidsmask med ventil

- FFP2-skyddsklassning - filter ger upp till 94% skydd.
- Utandningsventil - effektiv bortförel av värme och fukt.
- Utandningsventil - för bekvämare användning.
- Flexibel näsbygel i aluminium - justerbar passform.
- Justerbara huvudband.
- Filtermaterial som förebygger fukt - håll dig sval hela dagen.
- Kompatibel med MILWAUKEE[®] skyddsglasögon.
- Europeiskt certifierat som FFP2 engångskydd enligt EN149: 2001 / A1: 2009.



Beskrivning	Antal i förpackning	Orderkvantitet	Artikelnummer	EAN-kod
FFP2 Korttidsmask m. ventil - 10-pack	10	1	4932478548	4058546347413

FFP2 korttidsmask vikbar med ventil

- FFP2-klassning - filtrer ger upp till 94% skydd.
- Vikbar korttidsmask - vik ihop för enkel förvaring på arbetsplatsen.
- Utandningsventil - effektiv bortförel av värme och fukt.
- Utandningsventil - för bekvämare användning.
- Flexibel näsbygel i aluminium - justerbar passform.
- Justerbara huvudband.
- Filtermaterial som förebygger fukt - håll dig sval hela dagen.
- Kompatibel med MILWAUKEE[®] skyddsglasögon.
- Europeiskt certifierat som FFP2 engångskydd enligt EN149: 2001 / A1: 2009.



Beskrivning	Antal i förpackning	Orderkvantitet	Artikelnummer	EAN-kod
FFP2 Korttidsmask vikbar m. ventil	15	1	4932478801	4058546360832

Skumöronproppar

NYHET

- Effektiv ljuddämpning på arbetsplatsen med SNR = 38 dB.
- Skönt och bekvämt skummaterial för användning under hela arbetsdagen.
- Expanderar snabbt i örat för att säkerställa direkt bullerdämpning.
- Individuellt förpackade par (200 par), återförslutbara förpackningar (10 par) för hygienisk och enkel distribution.
- Europeiskt certifierade hörselskydd: EN352-2 (SNR = 38 dB; H = 37; M = 36 dB; L = 32 dB).



Beskrivning	Antal i förpackning	Orderkvantitet	Artikelnummer	EAN-kod
Skumöronproppar - 10 par	1	1	4932480464	4058546407490
Skumöronproppar - 200 par	200	1	4932480465	4058546407506

Hörselproppar på bygel

- Använd i tre olika positioner: ovanför huvudet, under hakan och bakom nacken.
- Justerbar bygel för säker och bekväm användning.
- Hörselpropparna kan sitta i örat vid justering för konstant skydd.
- Utbytbara skum- och silikonöronproppar ingår.
- Slitstark och bekväm bygel för längre livstid.
- Europeiska certifierade hörselskydd: EN 352-2 (Ljuddämpningsnivå SNR = 32 dB; SNR skumproppar = 33 dB.).



Beskrivning	Antal i förpackning	Orderkvantitet	Artikelnummer	EAN-kod
① Hörselproppar med bygel	1	1	4932478135	4058546340681
② Ersättningsproppar, skum - 5 par	5	1	4932478550	4058546347437
③ Ersättningsproppar, silikon - 5 par	5	1	4932478549	4058546347420

Återanvändbara hörselproppar

- Effektiv ljudreducering på 32 dB (SNR)
- Proppar på snöre för enkel åtkomst - kan bäras runt halsen
- Bekväm silikon - komfort hela dagen
- Quick-Fit design gör dem lätta att ta på och av samtidigt som de säkrar en bra tätning
- Förvaringsbox ingår - håller propparna rena
- Europeiskt certifierat som hörselskydd (öronproppar) enligt EN352-2 (SNR = 32 dB ljudisolering)



Beskrivning	Antal i förpackning	Orderkvantitet	Artikelnummer	EAN-kod
Återanvändbara hörselproppar	3	1	4932471904	4058546298036

PACKOUT™ Första Hjälp-kit DIN 13157

- PACKOUT™-lådan är rödfärgad för att snabbt kunna hittas vid en nödsituation.
- Del av PACKOUT™ förvaringssystem.
- Konstruerad med slagtåliga polymer för hållbarhet på arbetsplatsen.
- IP65-klassad för skydd mot väta och damm på arbetsplatsen.
- Interiören har 5 löstagbara och monterbara fack.
- Smarta plastfack som håller produkterna på plats under transport.
- DIN 13157-kompatibel första hjälpen-kit.



Beskrivning	Antal i förpackning	Orderkvantitet	Artikelnummer	EAN-kod
PACKOUT™ första hjälpen-kit DIN 13157	1	1	4932478879	4058546361617

VARSELVÄST PREMIUM

15 fickor

- 2 Mic-flikar
- 1 Transparenta ID-fickor
- 2 Bröstkfickor
- 4 Förstärkta pennfickor
- 2 Förstärkta långa fickor
- 1 Ficka för läsplatta

Innerfickor

- 1 Bröstkfickor
- 2 Långa fickor



Varselväst premium

- 15 fickor - ökad bärformåga.
- 1 transparent ID-kortsficka - enkel identifiering på arbetsplatsen.
- 1 bakficka - perfekt för surfplatta eller anteckningsbok.
- Möjlighet till snabb justering av storlek - storlek upp eller storlek ner för bättre passform.
- Vadderad krage - extra komfort och skydd mot slitage.
- Hål för fallskyddssele - passar perfekt över sele för att öka säkerheten på arbetsplatsen.
- Europeisk certifierad som klass 2 med hög synlighet enligt EN ISO 20471: 2013 / A1: 2016.



Beskrivning	Färg	Antal i förpackning	Orderkvantitet	Artikelnummer	EAN-kod
Varselväst Premium, gul - S/M	Gul	1	1	4932471895	4058546297947
Varselväst Premium, gul - L/XL	Gul	1	1	4932471896	4058546297954
Varselväst Premium, gul - 2XL/3XL	Gul	1	1	4932471897	4058546297961

Varselväst premium, orange

Beskrivning	Färg	Antal i förpackning	Orderkvantitet	Artikelnummer	EAN-kod
Varselväst Premium, orange - S/M	Orange	1	1	4932471898	4058546297978
Varselväst Premium, orange - L/XL	Orange	1	1	4932471899	4058546297985
Varselväst Premium, orange - 2XL/3XL	Orange	1	1	4932471900	4058546297992



VARSELVÄST

10 fickor

- 2 Mic-flikar
- 1 Transparenta ID-fickor
- 2 Brösthickor
- 4 Förstärkta pennfickor

Innerfickor

- 1 Brösthickor



Varselväst

- 10 fickor - ökad bärformåga.
- 1 transparent ID-kortsficka - enkel identifiering på arbetsplatsen.
- Möjlighet till snabb justering av storlek - storlek upp eller storlek ner för bättre passform.
- Hål för fallskyddssele - passar perfekt över sele för att öka säkerheten på arbetsplatsen.
- Europeisk certifierad som klass 2 med hög synlighet enligt EN ISO 20471: 2013 / A1: 2016.



Beskrivning	Färg	Antal i förpackning	Orderkvantitet	Artikelnummer	EAN-kod
Varselväst, gul - S/M	Gul	1	1	4932471889	4058546297886
Varselväst, gul - L/XL	Gul	1	1	4932471890	4058546297893
Varselväst, gul - 2XL/3XL	Gul	1	1	4932471891	4058546297909

Varselväst, orange

Beskrivning	Färg	Antal i förpackning	Orderkvantitet	Artikelnummer	EAN-kod
Varselväst, orange - S/M	Orange	1	1	4932471892	4058546297916
Varselväst, orange - L/XL	Orange	1	1	4932471893	4058546297923
Varselväst, orange - 2XL/3XL	Orange	1	1	4932471894	4058546297930





MILWAUKEE® HANDSKGUIDE

	4	3	4	3	C	X
Nivå						
Nötning	1-4	←				
Skärskydd (Coup-test)	1-5	←				
Rivhållfasthet	1-4	←				
Punkteringsmotstånd	1-4	←				
Skärskydd (TDM-100 test)	A-F	←				
Slagskydd	P,FX	←				

X= ej testad P= Pass X= Fail

SKÄRSKYDDSHANDSKAR

ARMSKYDD

TYP AV
HANDSKAR



	SKÄRSKYDD A	SKÄRSKYDD B	SKÄRSKYDD C	SKÄRSKYDD D	SKÄRSKYDD E	SKÄRSKYDD F	SKÄRSKYDD C	SKÄRSKYDD E
EGENSKAPER								
EN-KLASSNING	4121A	4242B	4343C	4X43D	4X44E	4X43F	2342C	3X42E
FÄRGKOD								
GAUGE	13	15	15	13	13	18	15	13
MATERIAL	Nitril - Struktur	Nitril - Struktur	Nitril - mikroskum	Nitril - Struktur	Nitril - Struktur	Nitril - Struktur	-	-
ARBETSMILJÖ	Torr, fuktigt, oljigt (tvättbar)	Torr, fuktigt, oljigt (tvättbar)	Torr, fuktigt, oljigt (tvättbar)	Torr, fuktigt, oljigt (tvättbar)	Torr, fuktigt, oljigt (tvättbar)	Torr, fuktigt, oljigt (tvättbar)	-	-
APPLIKATIONER								
AUTO-MEKANIK	✓	✓	✓	-	-	-	✓	-
TRÄARBETE	✓	✓	-	-	-	-	✓	-
BYGG	✓	✓	✓	✓	✓	-	✓	✓
UKTION	✓	✓	✓	✓	✓	-	✓	✓
RIVNING	-	-	✓	✓	✓	-	✓	✓
GIPSBETE	-	✓	✓	✓	-	-	✓	✓
TRÄDGÅRDSARBETE	✓	✓	-	-	-	-	✓	-
UNDERHÅLLSARBETE	-	-	-	-	-	-	-	-
INDUSTRIPRODUKTION	✓	✓	✓	✓	✓	✓	✓	✓
MONTERING	✓	✓	-	-	-	-	✓	-
METALLARBETE	-	-	✓	✓	✓	✓	✓	✓
HVAC	-	-	✓	✓	✓	✓	-	✓
VVS	✓	✓	✓	-	-	-	-	-
ELBETE	✓	✓	✓	-	-	-	✓	-
OLJA & GAC	✓	✓	✓	✓	✓	✓	-	-

EGENSKAPER



EN388:2016



KOMFORT



FINGERFÄRDIGHET



SMARTWIPE™



SKÄRSKYDDSNIVÅ A



SKÄRSKYDDSNIVÅ B



SKÄRSKYDDSNIVÅ C



SKÄRSKYDDSNIVÅ D



SKÄRSKYDDSNIVÅ E



SKÄRSKYDDSNIVÅ F



VARSELFÄRG



ANDAS



PUNKTERINGSMOTSTÅND & GREPPPRESTANDA



VINTER



SKINN



SLAGSKYDD



FÖRSTÄRKT HANDFLATA



HÅLLBARHET



FÖRSTÄRKTA MED ARMORTEX®



FÖRSTÄRKNING

HI-VIS SKÄRSKYDDSHANDSKAR

HI-DEX SKÄRSKYDDSHANDSKAR



HI-VIS SKÄRSKYDD A	HI-VIS SKÄRSKYDD B	HI-VIS SKÄRSKYDD C	HI-VIS SKÄRSKYDD D	HI-VIS SKÄRSKYDD E	HI-DEX SKÄRSKYDD B	HI-DEX SKÄRSKYDD C	HI-DEX SKÄRSKYDD D
3121A	3242B	4X42C	4X43D	4X43E	4242B	4342C	4X42D
15	15	15	13	13	18	18	18
Polyuretan (PU)	Polyuretan (PU)	Polyuretan (PU)	Polyuretan (PU)	Polyuretan (PU)	Polyuretan (PU)	Polyuretan (PU)	Polyuretan (PU)
Torr (tvättbar)	Torr (tvättbar)	Torr (tvättbar)	Torr (tvättbar)	Torr (tvättbar)	Torr (tvättbar)	Torr (tvättbar)	Torr (tvättbar)
✓	✓	✓	✓	✓	✓	✓	✓
✓	✓	-	-	-	✓	✓	-
✓	✓	✓	✓	✓	✓	✓	✓
✓	✓	✓	✓	✓	✓	✓	✓
-	-	-	-	-	-	-	-
-	✓	✓	✓	-	✓	✓	✓
-	-	-	-	-	-	-	-
-	-	-	-	-	-	-	-
✓	✓	✓	✓	✓	✓	✓	✓
✓	✓	-	-	-	✓	✓	✓
-	-	✓	✓	✓	-	✓	✓
-	-	✓	✓	✓	-	✓	✓
-	-	-	-	-	-	-	-
✓	✓	✓	-	-	✓	✓	✓
-	-	-	-	-	-	-	-



MILWAUKEE® HANDSKGUIDE

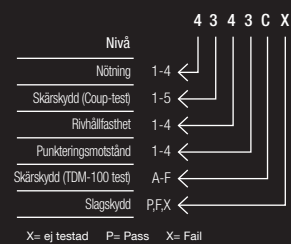

SKÄRSKYDDSHANDSKAR VINTER

SKINNHANDSKAR

TYP AV HANDSKAR



NYHET



NYHET



	SKÄRSKYDD A	SKÄRSKYDD B	SKÄRSKYDD C	SKÄRSKYDD D	SKÄRSKYDD E	HYBRID	LÄDER
EGENSKAPER							
EN-KLASSNING	EN388: 1141A EN511: 01X	EN388: 2242B EN511: X1X	EN388: 2442C EN511: 02X	EN388: 3X43D EN511: X1X	EN 388: 3X43E EN 511: X1X	2122X	2122X
FÄRGKOD						-	-
GAUGE	15,10	15,10	15,7	15,10	13,10	-	-
MATERIAL	Latex	Latex	Latex	Latex	Latex	-	-
ARBETSMILJÖ	Kallt, fuktigt, torrt (tvättbar)	Kallt, fuktigt, torrt (tvättbar)	Kallt, fuktigt, torrt (tvättbar)	Kallt, fuktigt, torrt (tvättbar)	Kallt, fuktigt, torrt (tvättbar)	(tvättbar)	(tvättbar)
APPLIKATIONER							
AUTO-MEKANIK	✓	-	-	-	-	-	-
TRÄARBETE	✓	✓	-	-	-	✓	✓
BYGG	-	-	-	-	-	-	-
UKTION	✓	✓	✓	✓	✓	✓	✓
RIVNING	-	-	✓	✓	✓	-	-
GIPSBETE	-	✓	✓	✓	-	-	-
TRÄDGÅRDSARBETE	✓	✓	-	-	-	✓	✓
UNDERHÅLLSARBETE	-	-	-	-	-	-	-
INDUSTRIPRODUKTION	✓	✓	-	-	-	-	-
MONTERING	-	-	-	-	-	-	-
METALLARBETE	-	-	-	✓	✓	-	-
HVAC	-	-	✓	✓	✓	-	-
VVS	✓	✓	-	-	-	-	-
ELBETE	✓	✓	-	-	-	✓	✓
OLJA & GAC	✓	✓	✓	✓	✓	-	-

EGENSKAPER



EN388:2016



KOMFORT



FINGERFÄRDIGHET



SMARTWIPE™



SKÄRSKYDDSNIVÅ A



SKÄRSKYDDSNIVÅ B



SKÄRSKYDDSNIVÅ C



SKÄRSKYDDSNIVÅ D



SKÄRSKYDDSNIVÅ E



SKÄRSKYDDSNIVÅ F



VARSELFÄRG



ANDAS



PUNKTERINGSMOTSTÅND & GREPPPRESTANDA



VINTER



SKINN



SLAGSKYDD



FÖRSTÄRKT HANDFLATA



HÅLLBARHET



FÖRSTÄRKTA MED ARMORTEX®



FÖRSTÄRKNING

ARBETSHANDSKAR

SLAGSKYDDSHANDSKAR



FREE FLEX	FINGERLÖSA	DEMOLITION	VINTER DEMOLITION	SLAG-/SKÄRSKYDD C	SLAG-/SKÄRSKYDD E	SLAGSKYDD DEMOLITION
2121X	2121X	2121X	EN 388: 2122A EN 511: 14X	4343CP	4X44EP	2121XP
-	-	-	-	-	-	-
-	-	-	-	18	13	-
-	-	-	-	Nitril	Nitril	-
Torr (tvättbar)	Torr (tvättbar)	Torr, fuktigt (tvättbar)	Kallt, fuktigt, torr (tvättbar)	Torr, fuktigt, oljigt (tvättbar)	Torr, fuktigt, oljigt (tvättbar)	Torr (tvättbar)
✓	-	-	-	✓	-	-
✓	✓	✓	✓	-	-	-
-	-	-	-	-	-	-
✓	✓	✓	✓	✓	✓	✓
-	-	✓	✓	✓	✓	✓
-	-	-	-	✓	-	-
-	-	-	-	-	-	-
-	-	-	-	✓	-	-
-	-	✓	✓	✓	✓	-
✓	✓	-	-	-	-	-
✓	✓	✓	✓	-	-	-
-	-	✓	✓	✓	✓	✓

Handskar skärskydd

Beskrivning	Färgkod	Storlek	Antal i förpackning	Orderkvantitet	Artikelnummer	EAN-kod
① Handske montage A	Vit	7 / S	1	1	4932479712	4058546375065
		7 / S	12	1	4932479713	4058546375072
		7 / S	144	1	4932479714	4058546375089
		8 / M	1	1	4932471416	4058546290443
		8 / M	12	1	4932471614	4058546295134
		8 / M	144	1	4932479008	4058546362980
		9 / L	1	1	4932471417	4058546290450
		9 / L	12	1	4932471615	4058546295141
		9 / L	144	1	4932479009	4058546362997
		10 / XL	1	1	4932471418	4058546290467
		10 / XL	12	1	4932471616	4058546295158
		10 / XL	144	1	4932479010	4058546363000
		11 / XXL	1	1	4932471419	4058546290474
		11 / XXL	12	1	4932471617	4058546295165
11 / XXL	144	1	4932479011	4058546363017		
② Handske skärskydd B	Blå	7 / S	1	1	4932479906	4058546377007
		8 / M	1	1	4932479907	4058546377014
		9 / L	1	1	4932479908	4058546377021
		10 / XL	1	1	4932479909	4058546377038
		11 / XXL	1	1	4932479910	4058546377045
③ Handske skärskydd C	Svart	7 / S	1	1	4932479715	4058546375096
		7 / S	12	1	4932479716	4058546375102
		7 / S	144	1	4932479717	4058546375119
		8 / M	1	1	4932471420	4058546290481
		8 / M	12	1	4932471618	4058546295172
		8 / M	144	1	4932479012	4058546363024
		9 / L	1	1	4932471421	4058546290498
		9 / L	12	1	4932471619	4058546295189
		9 / L	144	1	4932479013	4058546363031
		10 / XL	1	1	4932471422	4058546290504
		10 / XL	12	1	4932471620	4058546295196
		10 / XL	144	1	4932479014	4058546363048
		11 / XXL	1	1	4932471423	4058546290511
11 / XXL	12	1	4932471621	4058546295202		
11 / XXL	144	1	4932479015	4058546363055		
④ Handske skärskydd 4/D	Grå	7 / S	1	1	4932479911	4058546377052
		8 / M	1	1	4932479912	4058546377069
		9 / L	1	1	4932479913	4058546377076
		10 / XL	1	1	4932479914	4058546377083
		11 / XXL	1	1	4932479915	4058546377090
⑤ Handske skärskydd 5/E	Röd	7 / S	1	1	4932479718	4058546375126
		7 / S	12	1	4932479719	4058546375133
		7 / S	144	1	4932479720	4058546375140
		8 / M	1	1	4932471424	4058546290528
		8 / M	12	1	4932471622	4058546295219
		8 / M	144	1	4932479016	4058546363062
		9 / L	1	1	4932471425	4058546290535
		9 / L	12	1	4932471623	4058546295226
		9 / L	144	1	4932479017	4058546363079
		10 / XL	1	1	4932471426	4058546290542
		10 / XL	12	1	4932471624	4058546295233
		10 / XL	144	1	4932479018	4058546363086
		11 / XXL	1	1	4932471427	4058546290559
		11 / XXL	12	1	4932471625	4058546295240
11 / XXL	144	1	4932479019	4058546363093		

Beskrivning	Färgkod	Storlek	Antal i förpackning	Orderkvantitet	Artikelnummer	EAN-kod
⑥ Handske Skärskydd F		7 / S	1	1	4932492040	4058546413521
		7 / S	12	1	4932492045	4058546413576
		8 / M	1	1	4932492041	4058546413538
		8 / M	12	1	4932492046	4058546413583
	Lila	9 / L	1	1	4932492042	4058546413545
		9 / L	12	1	4932492047	4058546413590
		10 / XL	1	1	4932492043	4058546413552
		10 / XL	12	1	4932492048	4058546413606
		11 / XXL	1	1	4932492044	4058546413569
		11 / XXL	12	1	4932492049	4058546413613



Ärmskydd Skärskydd C

NYHET

- Högstretchigt nylonmaterial med 4-vägs stretchpunkter för bästa passform.
- Avsmalnande design, bredare på biceps och tight på handleden, för att passa den naturliga armformen.
- Elastiskt band med halkfria punkter på biceps och stretchmanschett för att hålla ärmen på plats och förhindra att skyddet sitter fel.
- Andningsbart och lättviktigt material ger bra fingerfärdighet och komfort hela dagen.
- Elastisk tumögla undviker tryckpunkter vid användning av handskar.
- Europeisk certifierad för skärskydd: EN ISO 21420, EN388:2016 (2342C), UKCA.



Beskrivning	Skärskydd	Färgkod	Antal i förpackning	Orderkvantitet	Artikelnummer	EAN-kod
Ärmskydd skärskydd C - 40 cm - 1 st	C	Svart	1	1	4932478584	4058546347772
Ärmskydd skärskydd C - 45 cm - 1 st	C	Svart	1	1	4932478585	4058546347789

Ärmskydd skärskydd 5/E

NYHET

- Högstretchigt nylonmaterial med 4-vägs stretchpunkter för bästa passform
- Avsmalnande design, bredare på biceps och tight på handleden, för att passa den naturliga armformen
- Elastiskt band med halkfria punkter på biceps och stretchmanschett för att hålla ärmen på plats och förhindra att de hänger fel
- Andningsbart och lättviktigt material ger bra komfort hela dagen
- Elastisk tumögla undviker tryckpunkter vid användning av handskar
- Europeisk certifierad för skärskydd: EN ISO 21420, EN388:2016 (2342C), UKCA



Beskrivning	Skärskydd	Färgkod	Antal i förpackning	Orderkvantitet	Artikelnummer	EAN-kod
Ärmskydd skärskydd 5/E - 40 cm - 1 st	E	Röd	1	1	4932479936	4058546377304
Ärmskydd skärskydd 5/E - 45 cm - 1 st	E	Röd	1	1	4932479937	4058546377311

Handske vinter skärskydd

	Beskrivning	Färgkod	Storlek	Antal i förpackning	Orderkvantitet	Artikelnummer	EAN-kod
①	Handske vinter montage A	Vit	7 / S	1	1	4932479704	4058546374983
			7 / S	12	1	4932479705	4058546374990
			7 / S	72	1	4932479706	4058546375003
			8 / M	1	1	4932471343	4058546289713
			8 / M	12	1	4932471606	4058546295059
			8 / M	72	1	4932479000	4058546362904
			9 / L	1	1	4932471344	4058546289720
			9 / L	12	1	4932471607	4058546295066
			9 / L	72	1	4932479001	4058546362911
			10 / XL	1	1	4932471345	4058546289737
			10 / XL	12	1	4932471608	4058546295073
			10 / XL	72	1	4932479002	4058546362928
			11 / XXL	1	1	4932471346	4058546289744
11 / XXL	12	1	4932471609	4058546295080			
11 / XXL	72	1	4932479003	4058546362935			
②	Handske vinter skärskydd B	Blå	7 / S	1	1	4932480601	4058546408862
			7 / S	12	1	4932480606	4058546408916
			8 / M	1	1	4932480602	4058546408879
			8 / M	12	1	4932480607	4058546408923
			9 / L	1	1	4932480603	4058546408886
			9 / L	12	1	4932480608	4058546408930
			10 / XL	1	1	4932480604	4058546408893
			10 / XL	12	1	4932480609	4058546408947
			11 / XXL	1	1	4932480605	4058546408909
			11 / XXL	12	1	4932480610	4058546408954
			③	Handske vinter skärskydd C	Svart	7 / S	1
7 / S	12	1				4932479708	4058546375027
7 / S	72	1				4932479709	4058546375034
8 / M	1	1				4932471347	4058546289751
8 / M	12	1				4932471610	4058546295097
8 / M	72	1				4932479004	4058546362942
9 / L	1	1				4932471348	4058546289768
9 / L	12	1				4932471611	4058546295103
9 / L	72	1				4932479005	4058546362959
10 / XL	1	1				4932471349	4058546289775
10 / XL	12	1				4932471612	4058546295110
10 / XL	72	1				4932479006	4058546362966
11 / XXL	1	1				4932471350	4058546289782
11 / XXL	12	1	4932471613	4058546295127			
11 / XXL	72	1	4932479007	4058546362973			
④	Handske vinter skärskydd D	Grå	7 / S	1	1	4932480611	4058546408961
			7 / S	12	1	4932480616	4058546409012
			8 / M	1	1	4932480612	4058546408978
			8 / M	12	1	4932480617	4058546409029
			9 / L	1	1	4932480613	4058546408985
			9 / L	12	1	4932480618	4058546409036
			10 / XL	1	1	4932480614	4058546408992
			10 / XL	12	1	4932480619	4058546409043
			11 / XXL	1	1	4932480615	4058546409005
			11 / XXL	12	1	4932480620	4058546409050
			⑤	Handske vinter skärskydd E	Röd	7 / S	1
7 / S	12	1				4932479711	4058546375058
8 / M	1	1				4932479558	4058546373528
8 / M	12	1				4932479562	4058546373566
9 / L	1	1				4932479559	4058546373535
9 / L	12	1				4932479563	4058546373573
10 / XL	1	1				4932479560	4058546373542
10 / XL	12	1				4932479564	4058546373580
11 / XXL	1	1				4932479561	4058546373559
11 / XXL	12	1				4932479565	4058546373597

①



②



③



④



⑤



Handske HI-VIS skärskydd

Beskrivning	Färgkod	Storlek	Antal i förpackning	Orderkvantitet	Artikelnummer	EAN-kod
① Handske HI-VIS montage 1/A	Vit	7 / S	1	1	4932479916	4058546377106
		8 / M	1	1	4932479917	4058546377113
		9 / L	1	1	4932479918	4058546377120
		10 / XL	1	1	4932479919	4058546377137
		11 / XXL	1	1	4932479920	4058546377144
② Handske HI-VIS skärskydd 2/B	Blå	7 / S	1	1	4932479921	4058546377151
		8 / M	1	1	4932479922	4058546377168
		9 / L	1	1	4932479923	4058546377175
		10 / XL	1	1	4932479924	4058546377182
		11 / XXL	1	1	4932479925	4058546377199
③ Handske HI-VIS skärskydd 3/C	Svart	7 / S	1	1	4932479721	4058546375157
		7 / S	144	1	4932479722	4058546375164
		8 / M	1	1	4932478131	4058546340643
		8 / M	144	1	4932479020	4058546363109
		9 / L	1	1	4932478132	4058546340650
		9 / L	144	1	4932479021	4058546363116
		10 / XL	1	1	4932478133	4058546340667
		10 / XL	144	1	4932479022	4058546363123
		11 / XXL	1	1	4932478134	4058546340674
11 / XXL	144	1	4932479023	4058546363130		
④ Handske HI-VIS skärskydd 4/D	Grå	7 / S	1	1	4932479926	4058546377205
		8 / M	1	1	4932479927	4058546377212
		9 / L	1	1	4932479928	4058546377229
		10 / XL	1	1	4932479929	4058546377236
		11 / XXL	1	1	4932479930	4058546377243
⑤ Handske HI-VIS skärskydd 5/E	Röd	7 / S	1	1	4932479931	4058546377250
		8 / M	1	1	4932479932	4058546377267
		9 / L	1	1	4932479933	4058546377274
		10 / XL	1	1	4932479934	4058546377281
		11 / XXL	1	1	4932479935	4058546377298

①



②



③



④



⑤



Hi-Dex skärskyddshandskar

NYHET

Produktbeskrivning	Färgkod	Storlek	Antal i förpackning	Orderkvantitet	Artikelnummer	EAN-kod
Handske Hi-Dex skärskydd B	Blå	7 / S	1	1	4932480491	4058546407766
		7 / S	12	1	4932480506	4058546407919
		8 / M	1	1	4932480492	4058546407773
		8 / M	12	1	4932480507	4058546407926
		9 / L	1	1	4932480493	4058546407780
		9 / L	12	1	4932480508	4058546407933
		10 / XL	1	1	4932480494	4058546407797
		10 / XL	12	1	4932480509	4058546407940
		11 / XXL	1	1	4932480495	4058546407803
		11 / XXL	12	1	4932480510	4058546407957
Handske Hi-Dex skärskydd C	Svart	7 / S	1	1	4932480496	4058546407810
		7 / S	12	1	4932480511	4058546407964
		8 / M	1	1	4932480497	4058546407827
		8 / M	12	1	4932480512	4058546407971
		9 / L	1	1	4932480498	4058546407834
		9 / L	12	1	4932480513	4058546407988
		10 / XL	1	1	4932480499	4058546407841
		10 / XL	12	1	4932480514	4058546407995
		11 / XXL	1	1	4932480500	4058546407858
		11 / XXL	12	1	4932480515	4058546408008
Handske Hi-Dex skärskydd D	Grå	7 / S	1	1	4932480501	4058546407865
		7 / S	12	1	4932480516	4058546408015
		8 / M	1	1	4932480502	4058546407872
		8 / M	12	1	4932480517	4058546408022
		9 / L	1	1	4932480503	4058546407889
		9 / L	12	1	4932480518	4058546408039
		10 / XL	1	1	4932480504	4058546407896
		10 / XL	12	1	4932480519	4058546408046
		11 / XXL	1	1	4932480505	4058546407902
		11 / XXL	12	1	4932480520	4058546408053



Handske HYBRID LEATHER

- SMARTSWIPE™ touchfunktion gör det möjligt att använda pekskärmsenheter utan att ta av handskarna.
- Läder på handflatan för utökad hållbarhet och förstärkt skydd av händerna.
- Syntetiskt läder på baksidan av handen för ökad rörlighet.
- Förstärkt handflata för extra komfort och skydd vid hantering av tunga föremål.
- Europeisk certifierad för skärskydd: EN ISO 21420 och EN388:2016 (2122X).



Beskrivning	Antal i förpackning	Orderkvantitet	Artikelnummer	EAN-kod
Handske HYBRID LEATHER - 7/S - 1 par	1	1	4932479726	4058546375201
Handske HYBRID LEATHER - 8/M - 1 par	1	1	4932471912	4058546298111
Handske HYBRID LEATHER - 9/L - 1 par	1	1	4932471913	4058546298128
Handske HYBRID LEATHER - 10/XL - 1 par	1	1	4932471914	4058546298135
Handske HYBRID LEATHER - 11/XXL - 1 par	1	1	4932471915	4058546298142



Handske LEATHER

- Getskinn som ger utökad hållbarhet och förstärkt skydd av händerna
- Förstärkt handflata ger extra komfort och skydd när du hanterar tunga föremål
- Keystone-tumme för ökad passform
- SMARTSWIPE™ touchfunktion gör det möjligt att använda pekskärmsenheter utan att ta av handskarna
- Europeisk certifierad för skärbeständighet: EN ISO 21420 och EN388: 2016 (2122X)



Beskrivning	Antal i förpackning	Orderkvantitet	Artikelnummer	EAN-kod
Handske LEATHER - 7/S - 1 par	1	1	4932479727	4058546375218
Handske LEATHER - 8/M - 1 par	1	1	4932478123	4058546340568
Handske LEATHER - 9/L - 1 par	1	1	4932478124	4058546340575
Handske LEATHER - 10/XL - 1 par	1	1	4932478125	4058546340582
Handske LEATHER - 11/XXL - 1 par	1	1	4932478126	4058546340599



Handske vinter DEMOLITION

- Vinterisolering och dubbelt akrylfoder håller handen varm när du arbetar i kyla.
- Vatten- och vindtätt lager på handflatan ger en överlägsen isolering vid extrema väderförhållanden.
- Vadderad handflata och fingertoppar för utökad hållbarhet och komfort.
- SMARTSWIPE™ touchfunktion på fingrarna - tillåter användning av pekskärmsenheter.
- Inbyggd svettduk i frotté på tummen som gör det enkelt att rengöra glasögonen.
- Europeiskt certifierat skydd mot snitt och kyla: EN ISO 21420, EN388:2016 (2122A), EN511 (14X), UKCA.



Beskrivning	Antal i förpackning	Orderkvantitet	Artikelnummer	EAN-kod
Handske vinter DEMOLITION - 7/S - 1 par	1	1	4932479731	4058546375256
Handske vinter DEMOLITION - 8/M - 1 par	1	1	4932479566	4058546373603
Handske vinter DEMOLITION - 9/L - 1 par	1	1	4932479567	4058546373610
Handske vinter DEMOLITION - 10/XL - 1 par	1	1	4932479568	4058546373627
Handske vinter DEMOLITION - 11/XXL - 1 par	1	1	4932479569	4058546373634
Handske vinter demolition - 12/3XL - 1 par	1	1	4932480976	4058546412616



Handske **IMPACT CUT** skärskydd **C**

- Slagtåligt material på baksidan av handen och fingrarna reducerar och absorberar stötar.
- Förstärkt nitrilbeläggning med extra skydd mellan tumme och fingrar.
- Utmärkt greppprestanda - nitrilmaterial greppar bättre än andra material vid extrema temperaturer och oljiga ytor.
- SMARTSWIPE[™] touchfunktion i handflata och på fingertoppar gör det möjligt att använda pekskärmsenheter utan att ta av handskarna.
- Europeisk certifierad för skärbeständighetsskydd inklusive slagtålighetstest: EN ISO 21420 och EN388:2016 (4343CP).
- .



Beskrivning	Antal i förpackning	Orderkvantitet	Artikelnummer	EAN-kod
Handske IMPACT CUT skärskydd C - 7/S - 1 par	1	1	4932479724	4058546375188
Handske IMPACT CUT skärskydd C - 8/M - 1 par	1	1	4932478127	4058546340605
Handske IMPACT CUT skärskydd C - 9/L - 1 par	1	1	4932478128	4058546340612
Handske IMPACT CUT skärskydd C - 10/XL - 1 par	1	1	4932478129	4058546340629
Handske IMPACT CUT skärskydd C - 11/XXL - 1 par	1	1	4932478130	4058546340636



Handske **IMPACT** skärskydd **E**

- Förstärkt slagskydd på baksidan av handen och fingrarna.
- Dubbel lager nitril för ökad hållbarhet och skydd mot vassa föremål.
- Förstärkt nitrilbeläggning med extra skydd mellan tumme och fingrar.
- Utmärkt grepp - nitrilmaterial presterar bättre än andra material vid extrema temperaturer och i oljiga miljöer.
- SMARTSWIPE[™] touchfunktion på handflata och fingertoppar - tillåter användning av pekskärmsenheter.
- Europeiskt certifierat skydd mot snitt och kyla: EN ISO 21420, EN388:2016 (4X44EP).



Beskrivning	Antal i förpackning	Orderkvantitet	Artikelnummer	EAN-kod
Handske IMPACT skärskydd E - 7/S	1	1	4932479725	4058546375195
Handske IMPACT skärskydd E - 8/M - 1 par	1	1	4932479570	4058546373641
Handske IMPACT skärskydd E - 9/L - 1 par	1	1	4932479571	4058546373658
Handske IMPACT skärskydd E - 10/XL - 1 par	1	1	4932479572	4058546373665
Handske IMPACT skärskydd E - 11/XXL - 1 par	1	1	4932479573	4058546373672



Handske **IMPACT DEMOLITION**

- Slagbeständigt material på baksidan av handen och fingrarna skyddar mot slag.
- Förstärkt med ARMORTEX[™] i innerhand och på fingertoppar för höjd slitstyrka och hållbarhet.
- Överlägset grepp på oljiga och våta ytor.
- Europeisk certifierad för skärskydd inklusive slagtålighetstest: EN ISO 21420 och EN388:2016 (2121XP).



Beskrivning	Antal i förpackning	Orderkvantitet	Artikelnummer	EAN-kod
Handske IMPACT DEMOLITION - 7/S - 1 par	1	1	4932479723	4058546375171
Handske IMPACT DEMOLITION - 8/M - 1 par	1	1	4932471908	4058546298074
Handske IMPACT DEMOLITION - 9/L - 1 par	1	1	4932471909	4058546298081
Handske IMPACT DEMOLITION - 10/XL - 1 par	1	1	4932471910	4058546298098
Handske IMPACT DEMOLITION - 11/XXL - 1 par	1	1	4932471911	4058546298104



Handske DEMOLITION

- Förstärkt med ARMORTEX™ i innerhand och fingertoppar för ökad slitstyrka utan att kompromissa fingerfärdigheten.
- SMARTSWIPE™ touchfunktion gör det möjligt att använda på pekskärmsenheter utan att ta av handskarna.
- Syntetiskt material förbättrar andning, hållbarhet och slitstyrka
- Knogskydd maximerar säkerheten under användning
- Tummen är täckt med frotté för att lätt och smidigt kunna torka föremål
- Kardborreband vid handleden för perfekt individuell tillpassning
- Europiskt certifierad: CE kategori 2, EN ISO 21420 och EN 388 (2121X).



Beskrivning	Antal i förpackning	Orderkvantitet	Artikelnummer	EAN-kod
Handske DEMOLITION - 7/S - 1 par	1	1	4932479730	4058546375249
Handske DEMOLITION - 8/M - 1 par	1	1	48229731	045242479436
Handske DEMOLITION - 9/L - 1 par	1	1	48229732	045242479443
Handske DEMOLITION - 10/XL - 1 par	1	1	48229733	045242479450
Handske DEMOLITION - 11/XXL - 1 par	1	1	48229734	045242479467



Handske FINGERLESS

- Utformad för att ge optimal precision vid hantering av små föremål
- Förstärkt handflata och söm vid tummen
- Lättviktigt syntetsmaterial som andas
- Fuktransporterande foder ger komfort hela dagen
- Tummen är täckt med frotté för att lätt och smidigt kunna torka föremål
- Kardborreband vid handleden för perfekt individuell tillpassning
- Europeiskt certifierad: CE kategori 2, EN ISO 21420 and EN 388 (2121X)



Beskrivning	Antal i förpackning	Orderkvantitet	Artikelnummer	EAN-kod
Handske FINGERLESS - 7/S - 1 par	1	1	4932479728	4058546375225
Handske FINGERLESS 8/M - 1 par	1	1	48229741	045242508730
Handske FINGERLESS 9/L - 1 par	1	1	48229742	045242508747
Handske FINGERLESS 10/XL - 1 par	1	1	48229743	045242508754
Handske FINGERLESS 11/XXL - 1 par	1	1	48229744	045242508761



Handske FREE FLEX

- SMARTSWIPE™ touchfunktion på knogarna, i handflatorna och på fingertopparna - möjligt att använda på pekskärmsenheter utan att ta av handskarna
- Flexibla och elastiska handskar
- Syntetiskt lättviktsmaterial som andas
- Förstärkt söm vid tummen
- Förstärkta fingertoppar ökar hållbarheten utan att kompromissa fingerfärdigheten
- Tummen är täckt med frotté för att lätt och smidigt kunna torka föremål
- Europiskt certifierad: CE kategori 2, EN ISO 21420 and EN 388 (2121X)



Beskrivning	Antal i förpackning	Orderkvantitet	Artikelnummer	EAN-kod
Handske FREE FLEX - 7/S - 1 par	1	1	4932479729	4058546375232
Handske FREE FLEX 8/M - 1 par	1	1	48229711	045242508693
Handske FREE FLEX 9/L - 1 par	1	1	48229712	045242508709
Handske FREE FLEX 10/XL - 1 par	1	1	48229713	045242508716
Handske FREE FLEX 11/XXL - 1 par	1	1	48229714	045242508723

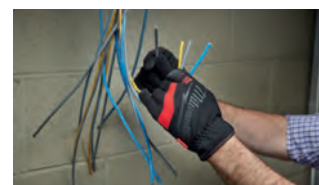

FÖRHINDRA FALLANDE OBJEKT

MILWAUKEE® VERKTYGSSÄKRINGAR



VERKTYGSSÄKRING MED KARBINHAKE

TILL HANDLEDEN

VERKTYGS- SÄKRING



NAMN	KARBINHAKE 4,5 KG	VERKTYGSSÄKRING 4,5 KG SNABBFÄSTE	VERKTYGSSÄKRING KARBINHAKE 6,8 KG	VERKTYGSSÄKRING KARBINHAKE 15,8 KG	VERKTYGSSÄKRING TILL HANDLEN	VERKTYGSSÄKRING TILL HANDLEN SNABBFÄSTE
ARTIKEL- NUMMER	4932471351	4932471429	4932471352	4932471353	4932472107	4932472108
VIKT- KAPACITET	4.5 KG	4.5 KG	6.8 KG	15.8 KG	2.2 KG	2.2 KG
FÄRGKOD	RÖD	RÖD	SVART	GRÅ	VIT	VIT
LÅS- MEKANISM						
KOMPATIBEL MED	FÖRANKRINGS- LINA	ALLA TILLBEHÖR	FÖRANKRINGS- LINA	FÖRANKRINGS- LINA	-	-
INTEGRERAD SWIVEL™	✓	✓	✓	✓	-	-
KOMPATIBLA PRODUKTER*	BORRSKRUVDRAGARE SKRUVDRAGARE MUTTERDRAGARE STICKSÅG HACKZALL™ SAWZALL™	HANDVERTYG MED FÄSTE FÖR VERKTYGSSÄKRING	VINKELSLIP BORRSKRUVDRAGARE SKRUVDRAGARE MUTTERDRAGARE SDS-PLUS HACKZALL™ SAWZALL™ KEDJESÅG	SDS PLUS SDS MAX MAG PRESS SKRUVDRAGARE MUTTERDRAGARE BANDSÅG KEDJESÅG	BORRSKRUVDRAGARE SKRUVDRAGARE MUTTERDRAGARE HANDVERKTYG	BORRSKRUVDRAGARE SLAGSKRUVDRAGARE MUTTERDRAGARE HANDVERKTYG
APPLIKATION						

*Produktrekommendationerna fungerar endast som referenser och garanteras inte!
Se till att den sammanlagda produktens totala vikt (+ batteri) inte överstiger verktygssäkringens vikt-kapacitet!



ANVÄND MILWAUKEE® VERKTYGSSÄKRINGAR!

FALLANDE OBJEKT ÄR
DEN TREDJE
VANLIGASTE ORSAKEN TILL
ARBETSSKADA.

(Peoplesafe.co.uk, 2019)

UTDRAGBAR SÄKRING



VERKTYGSSÄKRINGSTILLBEHÖR



INFÄSTNINGSBAND MED D-RING & SNABBFÄSTE

FÖRANKRINGSLINA

INFÄSTNINGSBAND MED D-RING

NYCKELRINGAR 38 mm / 50 mm

NYCKELRING

SJÄLVHÄFTANDE TEJP 3,6 m

4932472106

4932472105

4932471431

4932471430

4932471433 (38 mm)
4932471434 (50 mm)

48228860

2.2 KG

22.7 KG

2.2 KG

2.2 KG

1 KG

-

VIT

GRÖN

VIT

VIT

-

-



ALLA TILLBEHÖR

ALLA VERKTYGS-
SÄKRINGAR

SJÄLVHÄFTANDE TEJP &
VERKTYGSSÄKRING 4,5 KG
MED SNABBFÄSTE

VERKTYGSSÄKRING 4,5 KG
MED SNABBFÄSTE

VERKTYGSSÄKRING 4,5 KG
MED SNABBFÄSTE

INFÄSTNINGSBAND
MED D-RING



BORRSKRUVDRAGARE
SKRUVDRAGARE
MUTTERDRAGARE
HANDVERKTYG

ALLA
VERKTYGSSÄKRINGAR

HANDVERKTYG M.
HÅL FÖR SÄKRING

HAMMARE
MÄTTBAND

HANDVERKTYG M.
HÅL FÖR SÄKRING

SKRUVMEJSLAR
MÄTTBAND
TÅNGER

HANDTOOL WITH
LANYARD HOLE

KNIVES
TAPES
PLIERS

INFÄSTNINGSBAND
MED D-RING





Verktgssäkring

- Överlägsen stötdämpning - stoppar verktyget gradvis vid fall
- Double Locking Carabiner™ - säkerställer en säker anslutning som inte kan lossna eller släppas av misstag.
- Integrerad Swivel™ - förhindrar vändningar och trassel som möjliggör ökad rörlighet.
- Färgkodad viktclassificering - enkel identifiering av verktgssäkringens vikt kapacitet
- Hög mångsidighet - verktgssäkringstillbehör kan kopplas till för att kunna passa olika verktyg



Beskrivning	Max. vikt (kg)	Färgkod	Antal i förpackning	Orderkvantitet	Artikelnummer	EAN-kod
① Verktgssäkring karbinhake 4,5kg	4.5	Röd	1	1	4932471351	4058546289799
② Verktgssäkring 4,5kg snabbfäste	4.5	Röd	1	1	4932471429	4058546290573
③ Verktgssäkring karbinhake 6,8kg	6.8	Svart	1	1	4932471352	4058546289805
④ Verktgssäkring karbinhake 15kg	15.8	Grå	1	1	4932471353	4058546289812



TILLBEHÖR TILL VERKTYGSSÄKRINGAR

**ARBETA SÄKERT.
SÄKRA DINA VERKTYG.**

SNABBKOPPLA

- Skapar säker fästpunkt
- Olika anslutningssystem (självhäftande tejp eller ringar)

VARIERA

- Möjlighet att ansluta med och/eller utan hål för säkerhetslina



Tillbehör till verktygssäkring

Beskrivning	Färgkod	Max. vikt (kg)	Antal i förpackning	Orderkvantitet	Artikelnummer	EAN-kod
① Infästningsband m. D-ring och snabbfäste 2,25kg	Vit	2.2	3	1	4932471430	4058546290580
② Infästningsband m. D-ring 2,2kg	Vit	2.2	5	1	4932471431	4058546290597
③ Självhäftande tejp 3,66M	-	-	1	1	48228860	4058546290603
④ Nyckelring 1kg 38mm - 5 st	-	1	5	1	4932471433	4058546290610
⑤ Nyckelring 50 mm - 5 st	-	1	5	1	4932471434	4058546290627
⑥ Förankrings slinga	Grön	22.7	1	1	4932472105	4058546325015

Utdragbar verktygssäkring

- Automatisk tillbakadragning, 127 cm när linan är utdragen.
- Double Locking Carabiner - säkerställer en säker anslutning som inte kan lossna eller släppas av misstag.
- Pendellås - bättre kontroll under användning.
- Integrerad Swivel - förhindrar vändningar och trassel vilket möjliggör ökad rörlighet.
- Färgkodad viktclassificering - enkel identifiering av verktygssäkringens vikt kapacitet.
- Hög mångsidighet - tillbehör kan kopplas till för att kunna passa olika verktyg



Beskrivning	Färgkod	Antal i förpackning	Orderkvantitet	Artikelnummer	EAN-kod
2,2 kg verktygssäkring med utdragbart snabbfäste	Vit	1	1	4932472106	4058546325022

Verktygssäkring till handleden

- Säker och bekväm verktygssäkring till handleden.
- Mjuk och justerbar rem - passar alla handledsstorlekar tack vare kardborrefäste.
- Handledsögla för säker hantering av olika typer av verktyg, som t.ex elverktyg, måttband och skruvmejslar.
- Kom enkelt åt verktyget vid repetitiva uppgifter tack vare linan.
- Färgkodad viktclassning - enkel identifiering av linans kapacitet.



Beskrivning	Max. vikt (kg)	Färgkod	Antal i förpackning	Orderkvantitet	Artikelnummer	EAN-kod
① Verktügsäkring till handleden	2.2	Vit	1	1	4932472107	4058546325039
② Verktügsäkring till handled snabbfäste	2.2	Vit	1	1	4932472108	4058546325046



MASKINTVÄTT



**VÄMER I UPP TILL
8 TIMMAR***



**TOUCH-
FUNKTION**

MILWAUKEE® VÄRMEKLÄDER

Med hjälp av M12™ REDLITHIUM™ eller REDLITHIUM™ USB-batteriteknik, förser MILWAUKEE® värmekläder de viktigaste kroppsdelarna med värme. Hållbara fibervärmeelement upprätthåller värme för att minska behovet av flera klädlager, medan flera värmeinställningar tillåter användaren att justera värmen efter väderförhållanden. Vårt sortiment av batteridrivna värmekläder klarar maskintvätt och torktumlare vilket förlänger plaggens livslängd.

***PÅ EN BATTERILADDNING (3.0 AH) OCH PÅ LÄGSTA VÄRMENIVÅN**

**KOLLA IN HELA
SORTIMENTET**



M12™ Svart värmejacka

- Heat on Demand - insydda fibervärmezoner fördelar värmen runt överkropp och i framfickorna
- Överlägsen drifttid, upp till 8 timmar på Låg nivå med ett M12™ REDLITHIUM™ 3.0 Ah-batteri
- Lättanvänd värmekontroll - 3 värmeinställningar - Hög, medium och låg
- TOUGHSHELL™ stretch 90% polyester och 10% spandex material för att motstå tuffa förhållanden samt för att hålla upp till 5 x längre
- FREE FLEX™ skärning för bättre rörlighet. Extra material under armarna ökar rörligheten vid arbete ovanför huvudhöjd
- Ny design på batterificka ger användaren flera valmöjligheter för batteriplacering vilket ger anpassningsmöjligheter till olika situationer
- Förbättrad slim fit-design med längre rygg förhindrar att värmen försvinner och håller användaren varm
- M12™-batterikontroll med en USB-port för att ladda mobila enheter i en stängd batterificka
- Motståndskraftig mot vind och vatten skyddar användaren även mot de ogästvänligaste förhållandena
- Stora sido- & bröstfickor, perfekta för stora mobilenheter
- Flexibel batteriplattform: kompatibel med alla MILWAUKEE® M12™-batterier.
- Tillgänglig i storlek S-XXXL
- Jackan kan tvättas och torkas i maskin



Beskrivning	Storlek	Antal i förpackning	Orderkvantitet	Artikelnummer	EAN-kod
M12™ svart värmejacka	S	1	1	4933478967	4058546362492
M12™ svart värmejacka	M	1	1	4933478968	4058546362508
M12™ svart värmejacka	L	1	1	4933478969	4058546362515
M12™ svart värmejacka	XL	1	1	4933478970	4058546362522
M12™ svart värmejacka	XXL	1	1	4933478971	4058546362539
M12™ svart värmejacka	XXXL	1	1	4933479362	4058546371562

M12™ Grå värmejacka

- Heat on Demand - insydda fibervärmezoner fördelar värmen runt överkropp och i framfickorna
- Överlägsen drifttid, upp till 8 timmar på Låg nivå med ett M12™ REDLITHIUM™ 3.0 Ah-batteri
- Lättanvänd värmekontroll med 3 värmeinställningar - Hög, medium och låg
- TOUGHSHELL™ stretch 90% polyester och 10% spandexmaterial för att motstå tuffa förhållanden och håller upp till 5 x längre
- FREE FLEX™-skärning för bättre rörlighet. Extra material under armarna ökar rörligheten vid arbete ovanför huvudhöjd
- Ny design på batterificka ger användaren flera valmöjligheter för batteriplacering vilket ger anpassningsmöjligheter till olika situationer
- Förbättrad slim fit-design med längre rygg förhindrar att värmen försvinner och håller användaren varm
- M12™ batterikontroll med en USB-port för att ladda mobila enheter i en stängd batterificka
- Motståndskraftig mot vind och vatten skyddar användaren även mot de ogästvänligaste förhållandena
- Stora sido- & bröstfickor, perfekta för stora mobilenheter
- Flexibel batteriplattform: kompatibel med alla MILWAUKEE® M12™-batterier
- Tillgänglig i storlek S-XXXL
- Kan maskintvättas och torktumlas



Beskrivning	Storlek	Antal i förpackning	Orderkvantitet	Artikelnummer	EAN-kod
M12™ Grå värmejacka	S	1	1	4933478972	4058546362546
M12™ Grå värmejacka	M	1	1	4933478973	4058546362553
M12™ Grå värmejacka	L	1	1	4933478974	4058546362560
M12™ Grå värmejacka	XL	1	1	4933478975	4058546362577
M12™ Grå värmejacka	XXL	1	1	4933478976	4058546362584
M12™ Grå värmejacka	XXXL	1	1	4933479363	4058546371579

M12[™] Camouflagevärmejacka

- REALTREE XTRA[™] kamouflagemönster passar perfekt året runt i en mängd olika utemiljöer
- QuietShell-stretch ljuddämpande textil i 100% polyester
- Heat on Demand - 5 insydda fibervärmezoner fördelar värmen runt överkropp och i framfickorna
- Överlägsen drifttid, upp till 8 timmar på Låg nivå med ett M12[™] REDLITHIUM[™] 3.0 Ah-batteri
- Lättanvänd värmekontroll gömd i jackan - 3 värmeinställningar - Hög, medium och låg
- FREE FLEX[™]-skärning för bättre rörlighet. Extra material under armarna ökar rörligheten vid arbete ovanför huvudhöjd
- Motståndskraftig mot vind och vatten skyddar användaren även mot de ogästvänligaste förhållandena
- Ny design på batterificka ger användaren flera valmöjligheter för batteriplacering vilket ger anpassningsmöjligheter till olika situationer
- Förbättrad design med förlängd rygg förhindrar värmeförlust och håller användaren varm
- M12[™]-batterikontroll med en USB-port för att ladda mobila enheter i en stängd batterificka
- Stora sido- & bröstfickor, perfekta för stora mobilenheter
- Flexibel batteriplattform: kompatibel med alla MILWAUKEE[®] M12[™]-batterier
- Tillgänglig i storlek S-XXXL
- Kan maskintvättas och torktumlas



Beskrivning	Storlek	Antal i förpackning	Orderkvantitet	Artikelnummer	EAN-kod
M12 [™] Kamouflagevärmejacka	S	1	1	4933478977	4058546362591
M12 [™] Kamouflagevärmejacka	M	1	1	4933478978	4058546362607
M12 [™] Kamouflagevärmejacka	L	1	1	4933478979	4058546362614
M12 [™] Kamouflagevärmejacka	XL	1	1	4933478980	4058546362621
M12 [™] Kamouflagevärmejacka	XXL	1	1	4933478981	4058546362638
M12 [™] Kamouflagevärmejacka	XXXL	1	1	4933479364	4058546371586

M12[™] värmeväst - grå

NYHET

- M12[™] TOUGHSHELL[™] värmeväst som drivs av ett M12[™]-batteri med kolfibervärmeelement skapar och fördelar värme till bröst och rygg
- Överlägsen drifttid med upp till 11 timmars värme på en enda batteriladdning av ett M12[™] 12V REDLITHIUM[™] 3.0 Ah-batteri
- TOUGHSHELL[™] stretch 90% polyester och 10% spandexmaterial för att motstå tuffa arbetsförhållanden
- Optimerad dold batterificka gör det möjligt att placera ett M12[™]-batteri fram eller bak för ökad komfort
- Flera värmezoner - 3 insydda fibervärmezoner fördelar värmen runt överkroppen
- Lättanvänd värmekontroll med 3 värmeinställningar - Hög, medium och låg
- Kan maskintvättas och torktumlas
- Batterihållare medföljer
- Flexibelt batterisystem: passar samtliga MILWAUKEE[®]M12[™]-batterier



Beskrivning	Storlek	Antal i förpackning	Orderkvantitet	Artikelnummer	EAN-kod
M12 [™] värmeväst - grå	S	1	1	4932480100	4058546403850
M12 [™] värmeväst - grå	M	1	1	4932480101	4058546403867
M12 [™] värmeväst - grå	L	1	1	4932480102	4058546403874
M12 [™] värmeväst - grå	XL	1	1	4932480103	4058546403881
M12 [™] värmeväst - grå	XXL	1	1	4932480104	4058546403898
M12 [™] värmeväst - grå	XXXL	1	1	4932480105	4058546403904

M12™ Puffer värmejacka - Svart

NYHET

- M12™ värmejacka som drivs av ett M12™-batteri med kolfibervärmeelement skapar och fördelar värme till bröst, rygg och axlar
- Överlägsen drifttid med upp till 11 timmars värme på en enda batteriladdning av ett M12™ 12V REDLITHIUM™ 3.0 Ah-batteri
- Ripstop-polyester (100%) är ett lättviktsmaterial som kan användas som skal eller som mittlager
- Förstärkta zoner skyddar från slitage
- Vatten- och vindtät för optimal komfort i tuffa arbetsmiljöer
- Optimerad dold batterificka gör det möjligt att placera ett M12™-batteri fram eller bak för ökad komfort
- Flera värmezoner - 5 insydda fibervärmezoner fördelar värmen runt överkroppen
- Lättanvänd värmekontroll med 3 värmeinställningar - Hög, medium och låg
- Kan maskintvättas och torktumlas
- Batterihållare medföljer
- Ny huvudesign
- Flexibelt batterisystem: passar samtliga MILWAUKEE®M12™-batterier



Beskrivning	Storlek	Antal i förpackning	Orderkvantitet	Artikelnummer	EAN-kod
M12™ Puffer värmejacka - Svart	S	1	1	4932480071	4058546403560
M12™ Puffer värmejacka - Svart	M	1	1	4932480072	4058546403577
M12™ Puffer värmejacka - Svart	L	1	1	4932480073	4058546403584
M12™ Puffer värmejacka - Svart	XL	1	1	4932480074	4058546403591
M12™ Puffer värmejacka - Svart	XXL	1	1	4932480075	4058546403607

USB-laddningsbar WORKSKIN™-baströja

- Mellanviktig konstruktion av slitstarkt, motståndskraftigt material som håller kroppen varm och torr
- Uppvärmning på 2,5 min
- Värme skapas och distribueras till bröstet och ryggen
- Drivs med L4 USB uppladdningsbart REDLITHIUM™-batteri
- LED-knapp gör det möjligt för användaren att välja mellan två värmenivåer
- Slitstarkt, motståndskraftigt material med raglan-designade ärmar och sömlösa axlar för förbättrad rörlighet och komfort
- Överlägsen drifttid - Upp till 180 min värme på lågt läge
- L4 batterihållare - dold batterificka för minimal användarstörning
- Kan maskintvättas



Beskrivning	Storlek	Antal i förpackning	Orderkvantitet	Artikelnummer	EAN-kod
USB-laddningsbar WORKSKIN™-baströja	S	1	1	4933478081	4058546340148
USB-laddningsbar WORKSKIN™-baströja	M	1	1	4933478082	4058546340155
USB-laddningsbar WORKSKIN™-baströja	L	1	1	4933478083	4058546340162
USB-laddningsbar WORKSKIN™-baströja	XL	1	1	4933478084	4058546340179
USB-laddningsbar WORKSKIN™-baströja	XXL	1	1	4933478085	4058546340186

M12[™] svart värmehoodie

NYHET

- M12[™] värmehoodie som drivs av ett M12[™]-batteri med kolfibervärmeelement skapar och fördelar värme till bröst och rygg
- Överlägsen drifttid med upp till 11 timmars värme på en enda batteriladdning av ett M12[™] 12V REDLITHIUM[™] 3.0 Ah-batteri
- Värmehoodie tillverkad av bomull (53%) och extra fint polyesterfoder (47%) med förstärkta fickor klarar tuffa och kalla utomhusmiljöer
- Optimerad dold batterificka gör det möjligt att placera ett M12[™]-batteri fram eller bak för ökad komfort
- På hösten och våren kan hooden användas som ett robust ytterplagg. På vintern är det bäst som ett baslager som gör att man slipper skrymmande underställ men ändå håller värme nära kroppen
- Flera värmezoner - 3 insydda fibervärmezoner fördelar värmen runt överkroppen
- Lättanvänd värmekontroll med 3 värmeinställningar - Hög, medium och låg
- Integrerad mobilficka
- Kan maskintvättas och torktumlas
- Batterihållare medföljer
- Flexibelt batterisystem: passar samtliga MILWAUKEE[®]M12[™]-batterier



Beskrivning	Storlek	Antal i förpackning	Orderkvantitet	Artikelnummer	EAN-kod
M12 [™] svart värmehoodie	S	1	1	4932480061	4058546403461
M12 [™] svart värmehoodie	M	1	1	4932480062	4058546403478
M12 [™] svart värmehoodie	L	1	1	4932480063	4058546403485
M12 [™] svart värmehoodie	XL	1	1	4932480064	4058546403492
M12 [™] svart värmehoodie	XXL	1	1	4932480065	4058546403508

M12[™] svart värmehoodie dam

NYHET

- M12[™] värmehoodie dam som drivs av ett M12[™]-batteri med kolfibervärmeelement skapar och fördelar värme till bröst och rygg
- Överlägsen drifttid med upp till 11 timmars värme på en enda batteriladdning av ett M12[™] 12V REDLITHIUM[™] 3.0 Ah-batteri
- Optimerad dold batterificka gör det möjligt att placera ett M12[™]-batteri fram eller bak för ökad komfort
- Värmehoodie tillverkad av bomull (53%) och extra fint polyesterfoder (47%) med förstärkta fickor klarar tuffa och kalla utomhusmiljöer
- På hösten och våren kan hooden användas som ett robust ytterplagg. På vintern är det bäst som ett baslager som gör att man slipper skrymmande underställ men ändå håller värme nära kroppen
- Flera värmezoner - 3 insydda fibervärmezoner fördelar värmen runt överkroppen
- Lättanvänd värmekontroll med 3 värmeinställningar - Hög, medium och låg
- Integrerad mobilficka
- Kan maskintvättas och torktumlas
- Batterihållare medföljer
- Flexibelt batterisystem: passar samtliga MILWAUKEE[®]M12[™]-batterier



Beskrivning	Storlek	Antal i förpackning	Orderkvantitet	Artikelnummer	EAN-kod
M12 [™] svart värmehoodie dam	S	1	1	4932480090	4058546403751
M12 [™] svart värmehoodie dam	M	1	1	4932480091	4058546403768
M12 [™] svart värmehoodie dam	L	1	1	4932480092	4058546403775
M12 [™] svart värmehoodie dam	XL	1	1	4932480093	4058546403782

WORKSKIN™ funktionströja med kort ärm - Grå

- Lätt och smidig design för att förbli produktiv på arbetsplatsen även i varma väderförhållanden
- Fuktavvisande tyg, 100 % Polyester
- Snabbtorkande material för bra ventilation under armhålorna, på sidorna och på ryggen
- Raglanärmar gör det möjligt att bära verktygsväskor, rygsäckar eller klätterselar på ett bekvämt sätt
- Tyget absorberar inte lukt och nappar sig inte, för maximal hållbarhet
- Längre i ryggpartiet för komfort vid arbete över huvudhöjd
- Axelpartiet är helt utan sömmar vilket eliminerar irritation på huden
- 100% Polyester material (mesh)



Beskrivning	Storlek	Antal i förpackning	Orderkvantitet	Artikelnummer	EAN-kod
WORKSKIN™ funktionströja med kort ärm - Grå	S	1	1	4933478194	4058546341275
WORKSKIN™ funktionströja med kort ärm - Grå	M	1	1	4933478195	4058546341282
WORKSKIN™ funktionströja med kort ärm - Grå	L	1	1	4933478196	4058546341299
WORKSKIN™ funktionströja med kort ärm - Grå	XL	1	1	4933478197	4058546341305
WORKSKIN™ funktionströja med kort ärm - Grå	XXL	1	1	4933478198	4058546341312

Kortärmad WORKSKIN™ tröja - Grå

- Slitstarkt och med andningsbart tyg
- Tillverkad av 60% bomull och 40% polyester och är fukttransporterande, vattenresistent och snabbtorkande
- Heavy duty 230 GSM tygvikt
- Tröjorna har UPF 30+ som blockerar skadliga UV-strålar



Beskrivning	Storlek	Antal i förpackning	Orderkvantitet	Artikelnummer	EAN-kod
Kortärmad WORKSKIN™ tröja - Grå	S	1	1	4933478231	4058546344085
Kortärmad WORKSKIN™ tröja - Grå	M	1	1	4933478232	4058546344092
Kortärmad WORKSKIN™ tröja - Grå	L	1	1	4933478233	4058546344108
Kortärmad WORKSKIN™ tröja - Grå	XL	1	1	4933478234	4058546344115
Kortärmad WORKSKIN™ tröja - Grå	XXL	1	1	4933478235	4058546344122

WORKSKIN™ funktionströja med lång ärm - Grå

- Lätt och smidig design för att förbli produktiv på arbetsplatsen även i varma väderförhållanden
- Fuktavvisande tyg, 100 % Polyester
- Snabbtorkande material för bra ventilation under armhålorna, på sidorna och på ryggen
- Raglanärmar gör det möjligt att bära verktygsväskor, ryggsäckar eller klätterselar på ett bekvämt sätt
- Tyget absorberar inte lukt och nappar sig inte, för maximal hållbarhet
- Längre i ryggpartiet för komfort vid arbete över huvudhöjd
- Axelpartiet är helt utan sömmar vilket eliminerar irritation på huden
- 100% Polyester material (singeljersey)



Beskrivning	Storlek	Antal i förpackning	Orderkvantitet	Artikelnummer	EAN-kod
WORKSKIN™ funktionströja med lång ärm - Grå	S	1	1	4933478188	4058546341213
WORKSKIN™ funktionströja med lång ärm - Grå	M	1	1	4933478189	4058546341220
WORKSKIN™ funktionströja med lång ärm - Grå	L	1	1	4933478190	4058546341237
WORKSKIN™ funktionströja med lång ärm - Grå	XL	1	1	4933478191	4058546341244
WORKSKIN™ funktionströja med lång ärm - Grå	XXL	1	1	4933478192	4058546341251

Långärmad WORKSKIN™ tröja - Grå

- Slitstarkt och med andningsbart tyg
- Tillverkad av 60% bomull och 40% polyester som är fukttransporterande, vattenresistent och snabbtorkande
- Heavy duty 230 GSM tygvikt
- Tröjorna har UPF 30+ som blockerar skadliga UV-strålar



Beskrivning	Storlek	Antal i förpackning	Orderkvantitet	Artikelnummer	EAN-kod
Långärmad WORKSKIN™ tröja - Grå	S	1	1	4933478237	4058546344146
Långärmad WORKSKIN™ tröja - Grå	M	1	1	4933478238	4058546344153
Långärmad WORKSKIN™ tröja - Grå	L	1	1	4933478239	4058546344160
Långärmad WORKSKIN™ tröja - Grå	XL	1	1	4933478240	4058546344177
Långärmad WORKSKIN™ tröja - Grå	XXL	1	1	4933478241	4058546344184

Svart WORKSKIN™ hoodtröja

- Tillverkad av slitstarkt andningsbart tyg för värme och skydd hela dagen
- Tillverkad i en slitstark kvalitet av 75% bomull och 25% polyester
- Tyget är motståndskraftigt mot vind och tröjan har ribbstickade muddar på arm och midja vilket ger en behaglig passform samt gör den passande för tuffa arbetsförhållanden
- Justerbar huva med dragsko för perfekt komfort
- Förstärkta ficksömmar för extra hållbarhet



Beskrivning	Storlek	Antal i förpackning	Orderkvantitet	Artikelnummer	EAN-kod
Svart WORKSKIN™ hoodtröja	S	1	1	4933478212	4058546343897
Svart WORKSKIN™ hoodtröja	M	1	1	4933478213	4058546343903
Svart WORKSKIN™ hoodtröja	L	1	1	4933478214	4058546343910
Svart WORKSKIN™ hoodtröja	XL	1	1	4933478215	4058546343927
Svart WORKSKIN™ hoodtröja	XXL	1	1	4933478216	4058546343934

Tubformad halsduk

- Multifunktionell, använd den som halsduk, munskydd, pannband eller svettband
- Fukttransporterande tyg som torkar snabbt, stöter bort svett och vatten, håller användarna torra på arbetsplatsen
- Andningsbart, bekvämt tyg tillverkat av 86% polyester och 14% elastan
- 50+ UPF solskydd blockerar 98% av UV-strålarna
- Skydd mot vind, damm och skräp på arbetsplatsen
- Fäll hindrar tyget från att glida ner
- Klarar tvättmaskin och torktumlare
- En storlek passar de flesta
- Finns i färgerna grå och röd



Beskrivning	Färg	Antal i förpackning	Orderkvantitet	Artikelnummer	EAN-kod
Tubformad halsduk	Röd	1	1	4933478780	4058546360627
Tubformad halsduk	Grå	1	1	4933478766	4058546360481

Munskydd

- Formsydd passform - Separerar masken från munnen.
- 3 mjuka och andningsbara lager - komfort hela dagen vid långvarig användning.
- Bekväma justerbara öronöglor - Inget tryck på öronen.
- Vattenavvisande yttre lager.
- Flexibel näsbrygga - justerbar för bättre tätning och för att minska imma på glasögon.
- Fuktavvisande innerlager - förblir svalt och torkar snabbt.
- Maskintvättbar.



Beskrivning	Storlek	Antal i förpackning	Orderkvantitet	Artikelnummer	EAN-kod
Munskydd S/M - 3-pack	S / M	3	1	4932478865	4058546361471
Munskydd L/XL - 3-pack	L / XL	3	1	4932478866	4058546361488



knäskydd, flexible

- Flexibel, lätt och bekväm skumpolstring.
- Vattenavvisande ytterskal.
- Smutsskydd för att förhindra att smutsen tränger in.
- Justerbara remmar för en anpassad passform.
- Spännen för snabb på- och avtagning.
- Europeiskt certifierat knäskydd: EN 14404 skyddsklass 1.

Beskrivning	Antal i förpackning	Orderkvantitet	Artikelnummer	EAN-kod
knäskydd, flexible - 1 par	1	1	4932478136	4058546340698



knäskydd, hard

- Tjock, behaglig skumpolstring med en stödjande gelzon.
- Slitstarkt hårt skal som tål grova underlag.
- Justerbara dubbelremmar för en anpassad passform som gör att de sitter på bättre.
- Spännen med metallnitar som tål upprepade på- och avtagningar.
- 1680D Ballistic Nylon för långvarig hållbarhet.
- Europeiskt certifierat knäskydd: EN 14404 skyddsklass 2

Beskrivning	Antal i förpackning	Orderkvantitet	Artikelnummer	EAN-kod
knäskydd, hard - 1 par	1	1	4932478137	4058546340704



knäskydd, premium

- Skumpolstring med hög densitet och injicerad premiumgel.
- Icke-repande beläggning för att förhindra repor och märken på känsliga ytor.
- Bekväma och justerbara dubbelremmar med en bredare rem nedtill.
- Spännen med metallnitar som tål upprepade på- och avtagningar.
- 1680D Ballistic Nylon för långvarig hållbarhet.
- Europeiskt certifierat knäskydd: EN 14404 skyddsklass 1.

Beskrivning	Antal i förpackning	Orderkvantitet	Artikelnummer	EAN-kod
knäskydd, premium - 1 par	1	1	4932478139	4058546340728



MILWAUKEE® VERKTYGSFÖRVARING I STÅL





Verktögsvagn 7 lådor 78 cm

- Mjukstängande lådor med 45 kg viktkapacitet.
- Nedre låda med 90 kg kapacitet.
- Tippningsskydd tillåter endast en låda att vara öppen åt gången.
- Varje låda levereras med halkskyddsmatta.
- Infälld ABS-bänkskiva med skruvmejselhål och extra fack.
- ABS hörnstötfångare förhindrar skador vid flytt på arbetsplatsen.
- Eluttag gör det möjligt att ladda batterier direkt på skåpet.
- Verktögspanel med krok och verktygshållare för enkel åtkomst till de mest använda verktygen.
- Sidohyllor för flaskor och burkar.
- Elverktögsorganisering i den nedersta lådan.
- 125 mm industrihjul (2x fasta, 2x svängbara med bromsar).
- 800kg viktkapacitet.



Beskrivning	Storlek (mm)	Antal i förpackning	Orderkvantitet	Artikelnummer	EAN-kod
Verktögsvagn 7 lådor 78 cm	810 x 524 x 1064	1	1	4932478849	4058546361310

Topplåda 4 lådor 78 cm

- 45 kg-klassade mjukstängande lådor
- Tippningsskydd tillåter endast en låda att vara öppen åt gången
- Varje låda levereras med halkskyddsmatta
- ABS hörnstötfångare förhindrar skador vid flytt på arbetsplatsen
- Sidohylla för flaskor och burkar



Beskrivning	Storlek (mm)	Antal i förpackning	Orderkvantitet	Artikelnummer	EAN-kod
Topplåda 4 lådor 78 cm	810 x 524 x 498	1	1	4932478850	4058546361327

Arbetsvagn i stål 102 cm

- 45 kg-klassade mjukstängande lådor.
- 90 kg-klassad skjutbar bottenhylla.
- Inbyggda förvaringsfack.
- Två avtagbara förvaringsfack, som kan vändas upp och ner för att skapa en jämn yta eller helt tas bort för vertikal lång verktygsförvaring.
- V-spår för att hålla materialet vid kapning eller mätning.
- Utfällbar bakre hylla med 22 kg viktkapacitet.
- Två flyttbara hyllor för förvaring av flaskor, sprayburkar och annan utrustning.
- ABS hörnstötfångare förhindrar skador vid flytt på arbetsplatsen.
- Eluttag gör det möjligt att ladda batterier direkt på skåpet.
- 125 mm industrihjul (2x fasta, 2x svängbara med bromsar).
- 315 kg viktkapacitet



Beskrivning	Storlek (mm)	Antal i förpackning	Orderkvantitet	Artikelnummer	EAN-kod
Arbetsvagn i stål 102 cm	1016 x 561 x 991	1	1	4932478856	4058546361389

Verktygsvagn 10 lådor 117 cm

- 45 kg-klassade mjukstängande lådor.
- Nedre låda med 90 kg kapacitet.
- Varje låda levereras med halkskyddsmatta.
- Hörnskydd i gummi förhindrar skador vid flytt på arbetsplatsen.
- Eluttag gör det möjligt att ladda batterier direkt på skåpet.
- Fällbar sidohylla för flaskor och burkar.
- Integrerad flasköppnare.
- Elverktygsorganisering i den nedersta lådan.
- 150 mm industrihjul (2x fasta, 2x svängbara med bromsar).
- 1360kg viktkapacitet.



Beskrivning	Storlek (mm)	Antal i förpackning	Orderkvantitet	Artikelnummer	EAN-kod
Verktygsvagn 10 lådor 117 cm	1170 x 562 x 982	1	1	4932478852	4058546361341

Topplåda 6 lådor 117 cm

- 45 kg-klassade mjukstängande lådor.
- Varje låda levereras med halkskyddsmatta.
- Arbetsyta för till exempel bärbar dator.
- Oberoende låsbar säkerhetslåda för att säkert förvara värdefulla föremål (telefon, nycklar, dokument).
- Hörnskydd i gummi förhindrar skador vid flytt på arbetsplatsen.
- Eluttag gör det möjligt att ladda batterier direkt på skåpet.
- Verktygspanel med krokarna och verktygshållare för enkel åtkomst till de mest använda verktygen.



Beskrivning	Storlek (mm)	Antal i förpackning	Orderkvantitet	Artikelnummer	EAN-kod
Topplåda 6 lådor 117 cm	1170 x 562 x 644	1	1	4932478854	4058546361365

VERKTYGSSATSER I SKUMINLÄGG

ERGONOMISK UTFORMNING

lätt att komma
åt verktygen

RÖD BAKGRUND

lätt att se om
verktyg saknas

LASERMÄRKTA STORLEKAR

lätt att se storleken

PREMIUMMATERIAL

35 kg/m³ densitet av skum
förbättrar hållbarheten och
motståndskraft mot nötning.



**SKANNA MED
MOBILEN OCH
SE MÖJLIG-
HETERNA MED
SORTIMENTET**

Tri-Lobe skruvmejsel med skuminlägg

- Bekvämt Tri-Lobe-handtag optimerat för maximal användarkomfort och applikationer med högt vridmoment.
- Härdade magnetiska spetsar för maximalt fäste och hållbarhet.
- Skaftet passar en skiftnyckel för extra åtdragning.
- 3-sidigt anti-rullhandtag.

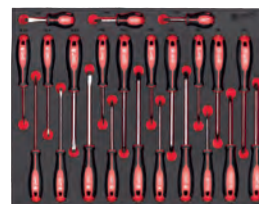

Beskrivning	Antal i förpackning	Orderkvantitet	Artikelnummer	EAN-kod
Tri-Lobe skruvmejsel med skuminlägg SL 2.5 / SL 3 / SL 4 / SL 5.5 / SL 6 / SL 6.5 / SL 8, PH 0 / PH 1 / PH 2 / PH 2 / PH 3, PZ 0 / PZ 1 / PZ 2 / PZ 2 / PZ 3, T 10 / T 15 / T 20 / T 25 / T 30 / T 40	23	1	4932479830	4058546376246

Tri-lob skruvmejselsats Torx i skuminlägg

NYHET

- Bekvämt Tri-Lobe-handtag optimerat för maximal användarkomfort och applikationer med högt vridmoment
- Härdade magnetiska spetsar för maximalt fäste och hållbarhet
- Skaftet passar en skiftnyckel för extra åtdragning
- 3-sidigt antirullhandtag

Beskrivning	Antal i förpackning	Orderkvantitet	Artikelnummer	EAN-kod
Tri-Lobe TX skruvmejselsats 7-del i skuminlägg till Verktögsförvaring i stål - Sats 1	7	1	4932492391	4058546417581
Tri-Lobe TX skruvmejselsats 6-del i skuminlägg till Verktögsförvaring i stål - Sats 2	6	1	4932492392	4058546417598

①



②



Tri-lobe skruvmejselsats Phillips i skuminlägg

NYHET

- Bekvämt Tri-Lobe-handtag optimerat för maximal användarkomfort och höga vridmoment
- Härdade magnetiska spetsar för maximal hållbarhet och fasthållning av fästelement
- Skaftet är anpassat för åtdragning med skiftnyckel
- 3-sidigt handtag motverkar rullning



Beskrivning	Antal i förpackning	Orderkvantitet	Artikelnummer	EAN-kod
Tri-Lobe PH skruvmejselsats 5-del i skuminlägg till Verktögsförvaring i stål PH0x75, PH1x100, PH2x125, PH3x150, Stubby PH2x45	5	1	4932492393	4058546417604

Tri-lobe skruvmejselsats SL & Phillips i skuminlägg

NYHET

- Bekvämt Tri-Lobe-handtag optimerat för maximal användarkomfort och applikationer med högt vridmoment
- Härdade magnetiska spetsar för maximalt fäste och hållbarhet
- Skaftet passar en skiftnyckel för extra åtdragning
- 3-sidigt anti-rullhandtag



Beskrivning	Antal i förpackning	Orderkvantitet	Artikelnummer	EAN-kod
Tri-Lobe SL & PH skruvmejselsats 7-del i skuminlägg till Verktögsförvaring i stål SL 0.5x3x75, SL 0.8x4x100, SL 1.0x5.5x125, SL 1.2x6.5x125, PH0x75, PH1x100, PH2x125	7	1	4932492394	4058546417611

Tri-lobe Skruvmejselsats i skuminlägg

NYHET

- Bekvämt Tri-Lobe-handtag optimerat för maximal användarkomfort och applikationer med högt vridmoment
- Härdade magnetiska spetsar för maximalt fäste och hållbarhet
- Skaftet passar en skiftnyckel för extra åtdragning
- 3-sidigt anti-rullhandtag



Beskrivning	Antal i förpackning	Orderkvantitet	Artikelnummer	EAN-kod
Tri-Lobe SL skruvmejselsats 7-del i skuminlägg till Verktögsförvaring i stål SL 0.5x3x75, SL 0.6 x 3.5 x 100, SL 0.8x4x100, SL 1.0x5.5x125, SL 1.2x6.5x125, SL 1.6x8x175, Stubby SL 1.2x6.5x45	7	1	4932492395	4058546417628

1/4" Spärrskaft och hylssats med skuminlägg

- 90-tänders spärrhuvud med 4° vinkel för trånga arbetsutrymmen.
- FOUR FLAT™ på sidorna av hylsan förhindrar rullning.
- Helt i metall för maximal hållbarhet.

Beskrivning	Antal i förpackning	Orderkvantitet	Artikelnummer	EAN-kod
1/4" Spärrskaft och hylssats med skuminlägg Standard hylsor: 5 mm, 5.5 mm, 6 mm, 7 mm, 8 mm, 9 mm, 10 mm, 11 mm, 12 mm, 13 mm, 14 mm, 15 mm / Långa hylsor: 5 mm, 5.5 mm, 6 mm, 7 mm, 8 mm, 9 mm, 10 mm, 11 mm, 12 mm, 13 mm, 14 mm, 15 mm / 762 mm förlängare, 152 mm förlängare, universalknut	28	1	4932479824	4058546376185



3/8" Spärrskaft och hylssats med skuminlägg

- 90-tänders spärrhuvud med 4° vinkel för trånga arbetsutrymmen
- FOUR FLAT™-sidorna förhindrar rullning
- Helt i metall för maximal hållbarhet.

Beskrivning	Antal i förpackning	Orderkvantitet	Artikelnummer	EAN-kod
3/8" Spärrskaft och hylssats med skuminlägg Standard hylsor: 6 mm, 7 mm, 8 mm, 9 mm, 10 mm, 11 mm, 12 mm, 13 mm, 14 mm, 15 mm, 16 mm, 17 mm, 18 mm, 19 mm / Långa hylsor: 6 mm, 7 mm, 8 mm, 9 mm, 10 mm, 11 mm, 12 mm, 13 mm, 14 mm, 15 mm, 16 mm, 17 mm, 18 mm, 19 mm / 762 mm förlängare, 152 mm förlängare / universalknut	32	1	4932479825	4058546376192



1/2" Spärrskaft och hylsnyckelsats med skuminlägg

- 90-tänders spärrhuvud med 4° vinkel för trånga arbetsutrymmen.
- FOUR FLAT™ på sidorna av hylsan förhindrar rullning
- Helt i metall för maximal hållbarhet

Beskrivning	Antal i förpackning	Orderkvantitet	Artikelnummer	EAN-kod
1/2" Spärrskaft och hylssats med skuminlägg Standard hylsor: 10 mm, 11 mm, 12 mm, 13 mm, 14 mm, 15 mm, 16 mm, 17 mm, 18 mm, 19 mm, 20 mm, 21 mm, 22 mm, 23 mm, 24 mm / Djupa hylsor: 10 mm, 11 mm, 12 mm, 13 mm, 14 mm, 15 mm, 16 mm, 17 mm, 18 mm, 19 mm / 762 mm förlängare, 127 mm förlängare	28	1	4932479826	4058546376208



MAX BITE™ spärrnyckelsats med ledat huvud

- 180° vridbart huvud för bättre åtkomst i trånga utrymmen.
- MAX BITE™ öppet grepp minskar avrundning och strippning.
- 144 spärrtänder ger 2,5° bågspänning för bättre åtkomst i trånga utrymmen.
- Slitstarkt material för längre livslängd.
- Rundade I-profilhandtag för ett komfortabelt grepp.

Beskrivning	Antal i förpackning	Orderkvantitet	Artikelnummer	EAN-kod
MAX BITE™ spärrnyckelsats med ledat huvud 8, 9, 10, 11, 12, 13, 14, 15, 16, 17, 18, 19, 20, 21, 22 mm	15	1	4932479829	4058546376239



MAX BITE™ blocknyckelsats med skuminlägg

- MAX BITE™ öppet grepp minskar avrundning och strippning.
- Rundat I-Beam handtag för komfortabelt grepp.
- 15° förskjutning för bättre tillgänglighet.
- Kromlegerat stål, förkromad.

Beskrivning	Antal i förpackning	Orderkvantitet	Artikelnummer	EAN-kod
MAX BITE™ blocknyckelsats med skuminlägg 8, 9, 10, 11, 12, 13, 14, 15, 16, 17, 18, 19, 20, 21, 22 mm	15	1	4932479827	4058546376215



MAX BITE™ spärrnyckelsats med skuminlägg

- 144 spärrtänder ger 2,5° bågspänning för bättre åtkomst i trånga utrymmen.
- Slitstarkt material för längre livslängd.
- MAX BITE™ öppet grepp minskar avrundning och strippning.
- Rundade I-profilhandtag för ett komfortabelt grepp.

Beskrivning	Antal i förpackning	Orderkvantitet	Artikelnummer	EAN-kod
MAX BITE™ spärrnyckelsats med skuminlägg 8, 9, 10, 11, 12, 13, 14, 15, 16, 17, 18, 19, 20, 21, 22 mm	15	1	4932479828	4058546376222



Skiftnyckelsats i skuminlägg till Verktögsförvaring i stål

NYHET

- Precisionsskiftnyckel.
- Fökromad för maximalt skydd mot rost och ökad hållbarhet.
- Ergonomiskt rundat handtag för bästa komfort och färre tryckpunkter i handflatan.

Beskrivning	Antal i förpackning	Orderkvantitet	Artikelnummer	EAN-kod
Skiftnyckelsats i skuminlägg 3-del till Verktögsförvaring i stål 150mm, 200mm, 250mm	3	1	4932492397	4058546417642



Litet skuminlägg till 46"-lådan

NYHET

- Skummaterial med hög densitet för förbättrad hållbarheten och motståndskraften mot nötning
- Snabb och enkel identifiering av verktyg och tillbehör tack vare den röda bakgrunden
- Maximera verktygsförvaringen i 46"-lådan med hjälp av skuminlägget
- Idealisk för att förvara mindre handverktyg och tillbehör

Beskrivning	Antal i förpackning	Orderkvantitet	Artikelnummer	EAN-kod
Litet tomt skuminlägg till 46"-låda - Verktögsförvaring i stål	1	1	4932492389	4058546417567



Stort skuminlägg till 46"-lådan

NYHET

- Skummaterial med hög densitet för förbättrad hållbarheten och motståndskraften mot nötning
- Snabb och enkel identifiering av verktyg och tillbehör tack vare den röda bakgrunden
- Maximera verktygsförvaringen i 46"-lådan med hjälp av skuminlägget
- Idealisk för att förvara mindre handverktyg och tillbehör

Beskrivning	Antal i förpackning	Orderkvantitet	Artikelnummer	EAN-kod
Stort tomt skuminlägg till 46"-låda - Verktögsförvaring i stål	1	1	4932492390	4058546417574



PVC-arbetsyta till Verktögsförvaring i stål

NYHET

- PVC-arbetsyta till verktygsvagn 10 lådor 46"/117 cm.
- Möjliggör produktivt och säkert arbete ovanpå verktygsvagnen
- Förebygger att föremål rullar eller faller från ytan.
- Enkel montering med två klisterremmar (ingår i leveransen).

Beskrivning	Antal i förpackning	Orderkvantitet	Artikelnummer	EAN-kod
PVC-arbetsyta till Verktögsförvaring i stål 46"/117 cm	1	1	4932492547	4058546419141



PACKOUT™

MILWAUKEE® revolutionerar sättet att transportera, organisera och förvara verktygen för hantverkarna med det nya PACKOUT™ förvaringssystemet. Designat för att ge användaren möjlighet att byta och låsa fast ett brett sortiment av kraftiga verktygslådor, sortimentboxar och öppna verktygsväskor i flera olika konfigurationer.



**SKANNA OCH SE
MÖJLIGHETERNA MED
FÖRVARINGSSYSTEMET**



**PÅ
BYGGPLATSEN**



I ARBETSBILEN





I VERKSTADEN

ÖVER
110 MÖJLIGA
KOMBINATIONER

PACKOUT[™] 3-delsset

- 1 x PACKOUT[™] verktygsvagn
- 1 x PACKOUT[™] box stor
- 1 x PACKOUT[™] box



Innehåll	Antal i förpackning	Orderkvantitet	Artikelnummer	EAN-kod
1 x PACKOUT [™] verktygsvagn, 1 x PACKOUT [™] box, stor, 1 x PACKOUT [™] box	3	1	4932464244	4058546221898



PACKOUT[™] verktygsvagn

- En del av PACKOUT[™] förvaringssystem.
- Konstruerad med slitstarka polymerer för lång hållbarhet på arbetsplatsen.
- 113 kg viktkapacitet.
- Kraftigt förlängningshandtag.
- Stora Ø228 mm terränghjul
- IP65-klassad, skyddad mot regn och arbetsdamm.
- Metallförstärkta hörn.
- Metallförstärkt låspunkt.
- Invändiga förvaringslådor.
- Monteringsplats för ONE-KEY[™] TICK[™].



Beskrivning	Storlek (mm)	Antal i förpackning	Orderkvantitet	Artikelnummer	EAN-kod
PACKOUT [™] verktygsvagn	650 x 561 x 472	1	1	4932464078	4058546220235



PACKOUT™ transportkärra

- 2 integrerade PACKOUT™-fästen för ytterligare förvaringsalternativ
- Integrerad hållare för längre verktyg, t.ex. vattenpass
- 180 kg viktkapacitet
- 25 cm inbyggda hjul och kommer därför lätt genom dörröppningar
- Fällbar basplatta för enkel förvaring
- Del av PACKOUT™ förvaringssystem
- Konstruerad med slitstark polymer för hållbarhet på arbetsplatsen

Beskrivning	Storlek (mm)	Antal i förpackning	Orderkvantitet	Artikelnummer	EAN-kod
PACKOUT™ transportkärra	290 x 1200 x 510	1	1	4932472131	4058546325275



PACKOUT™ verktyglåda på hjul

- Dubbelfäste för PACKOUT™-moduler.
- 23 cm terränghjul.
- Utdragbart handtag av industrikvalitet stöder upp till 113 kg.
- Skyddande locktätning hjälper till att förhindra skador på verktygen från vatten och damm.
- Extra förvaringskapacitet för stora verktyg och övrigt material.
- Konstruerad med slitstarka polymerer för hållbarhet på arbetsplatsen.
- Del av PACKOUT™ förvaringssystem.

Beskrivning	Storlek (mm)	Antal i förpackning	Orderkvantitet	Artikelnummer	EAN-kod
PACKOUT™ verktyglåda på hjul	401 x 965 x 609	1	1	4932478161	4058546340940



PACKOUT™ hjulbas

- 113 kg. viktkapacitet
- Slitstarka hjul som enkelt rullar med tung last på arbetsplatsen
- Inkluderar 1 låsbroms och 2 sidolås för att stoppa vagnen och enkelt ansluta PACKOUT™-lådor och väskor
- Del av PACKOUT™-förvaringssystem



Beskrivning	Storlek (mm)	Antal i förpackning	Orderkvantitet	Artikelnummer	EAN-kod
PACKOUT™ hjulbas	193 x 620 x 480	1	1	4932471068	4058546286965



PACKOUT™ box

- En del av PACKOUT™ förvaringssystem.
- Konstruerad med slitstarka polymerer för lång hållbarhet på arbetsplatsen.
- IP65-tillsluten för att hålla borta regn och arbetsdamm.
- Metallförstärkta hörn.
- Metallförstärkt låspunkt.
- Invändiga förvaringslådor.
- Monteringsplats för ONE-KEY™ TICK™.
- Metallförstärkt handtag för smidigare hantering (endast på den stora boxen)



Beskrivning	Storlek (mm)	Antal i förpackning	Orderkvantitet	Artikelnummer	EAN-kod
① PACKOUT™ Box stor	282 x 561 x 411	1	1	4932464079	4058546220242
② PACKOUT™ box	165 x 561 x 411	1	1	4932464080	4058546220259



PACKOUT™ XL verktygsbox

- Extra stor förvaringsplats för större verktyg som till exempel bandsågar, vinkelslipar och borrhämmare.
- Total viktkapacitet på 45 kg.
- Del av PACKOUT™ förvaringssystem.
- Konstruerad med slagtålig polymer för hållbarhet på arbetsplatsen.
- IP65-klassning för skydd mot regn och byggdamm.
- Metallförstärkta hörn.
- Mindre fack för tillbehör.
- Monteringsplats till ONE-KEY™ TICK™.



Beskrivning	Storlek (mm)	Antal i förpackning	Orderkvantitet	Artikelnummer	EAN-kod
PACKOUT™ XL verktygsbox	422 x 554 x 394	1	1	4932478162	4058546340957



PACKOUT™ Förvaringsbox med 3 lådor

- PACKOUT™ förvaringsbox med lådor ger enkel åtkomst till dina verktyg, även när de placeras längst ner i PACKOUT™-stapeln.
- Låda med stålullager som klarar upp till 11 kg i vikt per låda.
- Säkerhetsbygel förhindrar oönskad öppning av lådor under transport och gör det möjligt att låsa lådorna med hänglås.
- Varje låda levereras med en uppsättning snabbjusterande avdelare som låter användare anpassa lådans layout för bättre organisering.
- Metallförstärka hörn.
- Konstruerad med slagtålig polymer för bästa hållbarhet på arbetsplatsen.
- Del av PACKOUT™ förvaringssystem.



Beskrivning	Storlek (mm)	Antal i förpackning	Orderkvantitet	Artikelnummer	EAN-kod
PACKOUT™ Förvaringsbox med 3 lådor	363 x 564 x 414	1	1	4932472130	4058546325268



PACKOUT[™] Förvaringsbox med 2 lådor

- PACKOUT[™] förvaringsbox gör det enkelt att tillgå dina verktyg, även när de är placerade i botten av PACKOUT[™]-stapeln.
- Stålkullager klarar upp till 11 kg vikt i varje låda.
- Låsanordningen gör att lådorna inte öppnas av misstag under transport och gör det möjligt att låsa lådorna med ett hänglås.
- Varje låda kommer med justerbara avdelare som gör det möjligt att anpassa lådan efter innehållet.
- Metallförstärkta hörn.
- Konstruerad av slagtåliga polymer för bättre hållbarhet på arbetsplatsen.
- En del av det moduluppbyggda PACKOUT[™]förvaringssystemet.



Beskrivning	Storlek (mm)	Antal i förpackning	Orderkvantitet	Artikelnummer	EAN-kod
PACKOUT [™] Förvaringsbox med 2 lådor	363 x 564 x 414	1	1	4932472129	4058546325251



PACKOUT[™] skåp

NYHET

- Staplas på PACKOUT[™].
- Hängs på PACKOUT[™] monteringsplatta.
- Säker stapling och upphängning tack vare låsmekanism i botten och på baksidan.
- Dörr på framsidan som kan skjutas in i lådan för enkel åtkomst.
- Viktkapacitet: 22 kg.
- Tillverkad av slagtåligt material.
- En del av PACKOUT[™] modulärt verktygsförvaring



Beskrivning	Storlek (mm)	Antal i förpackning	Orderkvantitet	Artikelnummer	EAN-kod
PACKOUT [™] skåp	381 x 508 x 381	1	1	4932480623	4058546409081



PACKOUT[™] sortimentbox

- En del av PACKOUT[™] förvaringssystem.
- Konstruerad med slagtåliga polymerer för lång hållbarhet på arbetsplatsen.
- Inredningen har 10 avtagbara och monterbara fack som kan användas på de vanligaste materialen på arbetsplatsen.
- IP65-klassad - skyddad mot fukt och damm.
- Facken förseglar och förhindrar innehållet att flytta sig mellan behållarna under transport.



Beskrivning	Storlek (mm)	Antal i förpackning	Orderkvantitet	Artikelnummer	EAN-kod
PACKOUT [™] sortimentbox	117 x 500 x 386	1	1	4932464082	4058546220273

PACKOUT™ kompakt sortimentbox

- En del av PACKOUT™ förvaringssystem.
- Konstruerad med slagtåliga polymerer för lång hållbarhet på arbetsplatsen.
- Inredningen har 5 avtagbara och monterbara fack som kan användas till de vanligaste tillbehören på arbetsplatsen.
- IP65-klassad för att hålla borta regn och arbetsdamm.
- Facken förseglar och förhindrar innehållet att flytta sig mellan behållarna under transport.



Beskrivning	Storlek (mm)	Antal i förpackning	Orderkvantitet	Artikelnummer	EAN-kod
PACKOUT™ kompakt sortimentbox	117 x 249 x 386	1	1	4932464083	4058546220280



PACKOUT™ slim sortimentsbox

- En del av PACKOUT™ förvaringssystem.
- Konstruerad med slagfasta polymerer för hållbarhet på arbetsplatsen
- Uppdelad i 2 stora lådor och 8 små lådor. Alla fack innehåller uppdelare
- Facken förseglar och förhindrar innehållet att flytta sig mellan behållarna under transport.
- IP65-klassad - skyddad från regn och arbetsdamm.



Beskrivning	Storlek (mm)	Antal i förpackning	Orderkvantitet	Artikelnummer	EAN-kod
PACKOUT™ slim sortimentsbox	64 x 500 x 414	1	1	4932471064	4058546286927



PACKOUT™ kompakt slim sortimentsbox

- En del av PACKOUT™ förvaringssystem.
- Konstruerad i slagtåliga polymerer för bästa hållbarhet.
- Uppdelad i 1 stor låda och 4 små lådor. Alla fack innehåller uppdelare.
- Facken förseglar och förhindrar innehållet att flytta sig mellan behållarna under transport.
- IP 65-klassad, skyddat mot väta och damm



Beskrivning	Storlek (mm)	Orderkvantitet	Antal i förpackning	Artikelnummer	EAN-kod
PACKOUT™ kompakt slim sortimentbox	64 x 249 x 411	1	1	4932471065	4058546286934

PACKOUT[™] djup sortimentbox

- 50% högre än standardboxen från PACKOUT[™] - perfekt för att förvara verktyg, batterier, laddare och annan utrustning.
- Justerbara fack som enkelt ändras efter behov.
- Total viktkapacitet på 22 kg.
- Del av PACKOUT[™] förvaringssystem.
- Konstruerad med slitstarka polymerer för lång hållbarhet på arbetsplatsen.
- IP65-klassad skyddad mot fukt och damm.



Beskrivning	Storlek (mm)	Antal i förpackning	Orderkvantitet	Artikelnummer	EAN-kod
PACKOUT [™] djup sortimentbox	178 x 507 x 386	1	1	4932478625	4058546348182



PACKOUT[™] back

- Mångsidiga staplingsalternativ: vertikalt och horisontellt.
- 22 kg viktkapacitet.
- Stor lagringskapacitet för alla slags verktyg.
- Andra PACKOUT[™]-produkter kan staplas ovanpå backen.
- En del av PACKOUT[™]-systemet.



Beskrivning	Storlek (mm)	Antal i förpackning	Orderkvantitet	Artikelnummer	EAN-kod
PACKOUT [™] back	251 x 475 x 389	1	1	4932471724	4058546296230



PACKOUT™ kompakt verktygsbox

- Lättjusterade fördelningsfack för till exempel tillbehör, käftar, fogmassa mm.
- Tillräcklig förvaringskapacitet för att få plats med elverktyg som cirkelsåg, slipmaskiner, skruvdragare.
- 34 kg viktkapacitet.
- Konstruerad med slagfasta polymerer för hållbarhet på arbetsplatsen.
- IP 65-klassad IP65-klassad för att hålla borta regn och arbetsdamm.
- En del av PACKOUT™-systemet.



Beskrivning	Storlek (mm)	Antal i förpackning	Orderkvantitet	Artikelnummer	EAN-kod
PACKOUT™ kompakt verktygsbox	330 x 249 x 411	1	1	4932471723	4058546292232



PACKOUT™ hård kylväska

- Extra premiumisolering håller kylan i upp till 30 timmar.
- IP 65-klassad insida lämpad för livsmedel förhindrar läckage och skyddar innehåll från skräp och damm.
- Integrerad flasköppnare.
- Avtagbart bricka för separat lagring av personliga föremål utan nerkyllning.
- 15 liters kapacitet.
- Konstruerad med slagfasta polymerer för hållbarhet på arbetsplatsen.
- En del av PACKOUT™ förvaringssystem



Beskrivning	Storlek (mm)	Antal i förpackning	Orderkvantitet	Artikelnummer	EAN-kod
PACKOUT™ hård kylväska	330 x 249 x 411	1	1	4932471722	4058546296216



PACKOUT™ hyllsystem

- E-Track monteringsckenor kan monteras på väggen i fordon, butiker eller garage för maximal mångsidighet.
- Snabbkopplingsdesign för enkel montering, höjdjustering och nedtagning av hyllorna.
- Varje hylla klarar upp till 22 kg i vikt.
- Metallförstärkt ram.
- Slagtålig polymer-konstruktion.
- Del av PACKOUT™ förvaringssystem.



Beskrivning	Storlek (mm)	Antal i förpackning	Orderkvantitet	Artikelnummer	EAN-kod
① PACKOUT™ komplett hyllsystem (2 hyllor + E-track)	508 x 546 x 447	4	1	4932472127	4058546325237
② PACKOUT™ hyllsystem - enkel hylla	99 x 533 x 422	1	1	4932478711	4058546349042
③ PACKOUT™ Hyllsystem 50 cm E-track	25 x 90 x 508	2	1	4932478996	4058546362782



PACKOUT™ monteringsplatta

- Flera monteringskonfigurationer
- Gör om PACKOUT™ till stationär förvaring
- Passar till alla delar i PACKOUT™ modulärt förvaringssystem.
- Konstruerad med slagtåliga polymerer för maximal hållbarhet.
- Metallförstärkta fästpunkter för att klara tunga vikter.
- Organisera din förvaring med PACKOUT™.

Beskrivning	Storlek (mm)	Antal i förpackning	Orderkvantitet	Artikelnummer	EAN-kod
① PACKOUT™ monteringsplatta	28 x 594 x 467	1	1	4932471638	4058546295370
② PACKOUT™ kompakt monteringsplatta	25 x 254 x 508	1	1	4932480621	4058546409067
③ PACKOUT™ XL monteringsplatta	25 x 762 x 508	1	1	4932480622	4058546409074



PACKOUT™ portabel arbetsyta

- Slittålig arbetsyta av plywood ger jämn yta för lättare monteringsarbete, skriv/skissning eller arbete med bärbar dator
- Portabel arbetsyta att fästa på toppen av PACKOUT™-stapeln
- 22 kg viktkapacitet
- Del av PACKOUT™ förvaringssystem
- Konstruerad med slagtålig polymer för hållbarhet på arbetsplatsen



Beskrivning	Storlek (mm)	Antal i förpackning	Orderkvantitet	Artikelnummer	EAN-kod
PACKOUT™ portabel arbetsyta	53 x 607 x 389	1	6	4932472128	4058546325244



PACKOUT™ öppen verktyglåda

NYHET

- Anpassa flexibelt efter behov.
- Del av PACKOUT™ förvaringssystem. Kan staplas på och placeras i PACKOUT™ boxar
- Passar inuti: PACKOUT™ stor box, PACKOUT™ verktygsvagn, PACKOUT™ XL verktygsbox och PACKOUT™ verktyglåda på hjul.
- Förstärkt topphandtag möjliggör enkel transport
- Gör det möjligt att anpassa verktygsförvaringen med snabbjusterande avdelare som skapar upp till 6 separata fack
- Klarar upp till 11 kg
- Del av PACKOUT™-förvaringssystem

Beskrivning	Storlek (mm)	Antal i förpackning	Orderkvantitet	Artikelnummer	EAN-kod
PACKOUT™ öppen verktyglåda	127 x 503 x 297	1	1	4932480625	4058546409104



avdelare till PACKOUT™ back

NYHET

- Dela upp PACKOUT™-backen i flera mindre fack
- Den bakre vingen gör det möjligt att montera andra PACKOUT™-produkter på toppen av backen
- Hål för montering av laddare och andra föremål
- Del av PACKOUT™-förvaringssystem



Beskrivning	Storlek (mm)	Antal i förpackning	Orderkvantitet	Artikelnummer	EAN-kod
PACKOUT™ avdelare till back	234 x 330 x 94	1	1	4932480624	4058546409098

HD box-adapter PACKOUT[™]

- Heavy duty boxadapter för PACKOUT[™]-system.
- Passar ovanpå all verktygsförvaring i PACKOUT[™]-systemet.
- Gör det möjligt att transportera HD boxar med hjälp av PACKOUT[™]-systemet.
- Tillverkad av slagtåligt material.



Beskrivning	Storlek (mm)	Antal i förpackning	Order-kvantitet	Artikel-nummer	EAN-kod
Adapter HD box PACKOUT [™]	117 x 500 x 386	1	1	4932464081	4058546220266

PACKOUT[™] skuminlägg

- Skuminlägg som går att anpassa helt genom precis utskärning efter dina verktyg och tillbehör
- Hållbar konstruktion ger ökat skydd för verktyg
- Optimerad förvaring - ger enkel åtkomst till verktygen
- Ref. 4932471428: Designad för att passa i två PACKOUT[™]-lådor - box (4932464080) och stor box (4932464079)
- Ref. 4932471927: Designad för att passa i PACKOUT[™] verktygsvagn (4932464078).



Beskrivning	Antal i förpackning	Order-kvantitet	Artikel-nummer	EAN-kod
PACKOUT [™] skuminlägg	2	1	4932471428	4058546290566
PACKOUT [™] skuminlägg till verktygsvagn	1	1	4932471927	4058546298265
PACKOUT [™] skuminlägg till förvaringsbox med lådor	2	1	4932479157	4058546369514



PACKOUT™ insats

- Avtagbara insatser till PACKOUT™-lådor och verktygsboxar
- Ref. 4932478298: Förvaringslåda utformat för att passa PACKOUT™ verktygsvagn (4932464078) och box (4932464079).
- Ref. 4932478299: Uppsättning av förvaringslådor utformade för att passa PACKOUT™ box (4932464080).
- Ref. 4932478300: Uppsättning av organisationsfack utformade för att passa PACKOUT™ sortimentbox (4932464082) och kompakt sortimentbox (4932464083).
- Ref. 4932478301: Uppsättning organisationslådor designade för att passa PACKOUT™ slim sorimentbox (4932471064) och kompakt slim sorimentbox (4932471065).

Beskrivning	Antal i förpackning	Orderkvantitet	Artikelnummer	EAN-kod
① Uttagbar sortimentlåda till PACKOUT™ verktygsvagn och box	1	1	4932478298	4058546344757
② Uttagbar förvaringslåda till PACKOUT™ box	4	1	4932478299	4058546344764
③ Uttagbara verktyglådor till PACKOUT™ slim sortimentbox och kompakt slim sortimentbox	5	1	4932478301	4058546344788
④ Uttagbara verktyglådor till PACKOUT™ sortimentbox och kompakt sortimentbox	5	1	4932478300	4058546344771
⑤ Snabbjusterande avdelare till PACKOUT™ förvaringsbox med 3 lådor	8	1	4932479104	4058546368982
⑥ Snabbjusterande avdelare till PACKOUT™ förvaringsbox med 2 lådor	8	1	4932479105	

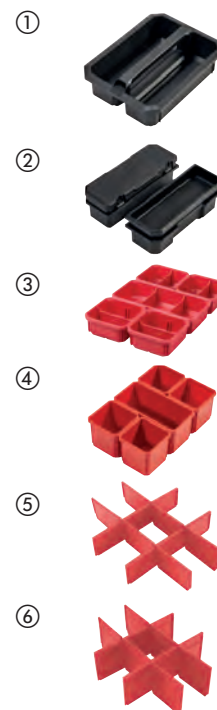

MAX BITE™ spärrnyckel- och tångsats PACKOUT™ med skuminlägg

- MAX BITE™ öppet grepp minskar avrundning och avskalning.
- Rundat I-Beam-handtag för bekvämt grepp.
- Bläckfyllda storleksmarkeringar för ökad synlighet.
- V-spårs käftar med profil för fastare grepp, mer exakt passform och reducerar halkrisk. Specialhårdare tänder 60 HRC.
- Alla tänger har en speciell tandhårdning - 64 HRC - för hållbara tänder
- Passar perfekt i PACKOUT™ förvaringsbox
- Laserskuret skum av hög kvalitet för ultimat verktygsförvaring



Beskrivning	Antal i förpackning	Orderkvantitet	Artikelnummer	EAN-kod
MAX BITE™ blocknyckel- och tångkit PACKOUT™ med skuminlägg				
8mm, 9mm, 10mm, 11mm, 12mm, 13mm, 14mm, 15mm, 16mm, 17mm, 18mm, 19mm, 20mm, 21mm and 22 mm blocknyckelsats ; 210mm spetstång, 160mm sidavbitare, 200mm polygrip, 150mm skiftnyckel.	19	1	4932480715	4058546410001



PACKOUT™ spärrskaft- och krafthylssats med skuminlägg

- 90 tooth design ratchet with 4° of arc swing for tight work spaces
- FOUR FLAT™ sides on socket for an anti-roll and wrench-ready solution
- Fits perfectly into the PACKOUT™ Drawer Tool Box
- Laser cut high quality foam for perfect tool storage



Beskrivning	Antal i förpackning	Orderkvantitet	Artikelnummer	EAN-kod
<p>① 1/2" spärrnyckel, hylsor och nyckelats i PACKOUT™ skuminsats 70-del</p> <p>1/2" drive ratchet; 10mm, 11mm, 12mm, 13mm, 14mm, 15mm, 16mm, 17mm, 18mm, 19mm, 20mm, 21mm, 22mm, 23mm, 24mm 1/2" drive standardhylsor och 10mm, 11mm, 12mm, 13mm, 14mm, 15mm, 16mm, 17mm, 18mm, 19mm långa hylsor; 76mm and 127mm 1/2" förländagre; 9 pc Hex key set; Shockwave™ slagtåliga bits 2 x TX10 / 4 x TX15 / 5 x TX20 / 5 x TX25 / 5 x TX30 / 2 x TX40 / 1 x TX50, 1 x TX B07 / 1 x TX B08 / 1 x TX B09 / 1 x TX B010 / 1 x TX B015 / 1 x TX B020 / 1 x TX B025. 1 x Shockwave™ slagtåliga bitshållare</p>	70	1	4932480716	4058546410018
<p>② 1/4" spärrnyckel, hylsa, skruvmejsel och nyckelsats i PACKOUT™ skuminlägg</p> <p>1/4" spärrnyckel; 5mm, 5.5mm, 6mm, 7mm, 8mm, 9mm, 10mm, 11mm, 12mm, 13mm, 14mm, 15mm 1/4" standard- och djupa hylsor; 76mm och 152mm förlängare, 1/4" mejsel universal; 6 Tri-Lobe skruvmejslar (SL3 / SL 4 / SL5 / SL 6 / PH 1 / PH 2); 250mm justerbar skiftnyckel</p>	35	1	4932480717	4058546410025

PACKOUT™ öppen verktygsväska

- En del av PACKOUT™ förvaringssystem.
- 1680 ballistisk nylonkonstruktion.
- Stöttålig gjuten bas.
- Metallskelett.
- Slitstarkt gummiklätt handtag.



Beskrivning	Storlek (mm)	Antal fickor	Antal i förpackning	Orderkvantitet	Artikelnummer	EAN-kod
① 25 cm öppen verktygsväska	300 x 250 x 320	28	1	1	4932464084	4058546220297
② 40 cm öppen verktygsväska	250 x 400 x 430	31	1	1	4932464085	4058546220303
③ 50 cm öppen verktygsväska	280 x 500 x 430	32	1	1	4932464086	4058546220310



PACKOUT™ duffelväska

- En del av PACKOUT™ förvaringssystem.
- Tillverkad i hållbart 1680D-material.
- Slagtålig polymerbas skyddar innehållet mot vatten och smuts.
- Vadderad axelrem, topp- och sidohandtag för flexibel hantering.
- Vadderade handtag och axelband.



Beskrivning	Storlek (mm)	Antal i förpackning	Orderkvantitet	Artikelnummer	EAN-kod
① 38 cm PACKOUT™ duffelväska	427 x 381 x 254	1	1	4932471066	4058546286941
② 50 cm PACKOUT™ duffelväska	427 x 508 x 279	1	1	4932471067	4058546286958



PACKOUT™ tech-väska

- En del av PACKOUT™ förvaringssystem.
- Tillverkad i hållbart 1680D-material.
- Totalt 58 fickor. Hardshell-skyddad instrumentficka.
- Skyddad ficka för bärbara datorer och surfplattor.
- Slagtålig polymerbas skyddar innehållet mot vatten och smuts.



Beskrivning	Storlek (mm)	Antal i förpackning	Orderkvantitet	Artikelnummer	EAN-kod
PACKOUT™ tech-väska	432 x 432 x 279	1	1	4932471130	4058546287580

PACKOUT™ ryggsäck

- En del av PACKOUT™ förvaringssystem
- Tillverkad i hållbart 1680D-material
- Totalt 48 fickor. Hardshell-skyddad instrumentficka
- Extra vadderad ryggdel och bärsela
- Slagtålig polymerbas skyddar innehållet mot vatten och smuts och gör även att ryggsäcken kan stå upp



Beskrivning	Storlek (mm)	Antal i förpackning	Orderkvantitet	Artikelnummer	EAN-kod
PACKOUT™ ryggsäck	508 x 381 x 292	1	1	4932471131	4058546287597

PACKOUT™ kylväska

- En del av PACKOUT™ förvaringssystem
- 20L volymkapacitet med torrt utrymme och lagringsutrymme för drycker
- Extra isolering håller kylan i upp till 24 timmar
- Slagtålig polymer bas skyddar innehållet från vatten, smuts och slitage
- Axelrem



Beskrivning	Storlek (mm)	Antal i förpackning	Orderkvantitet	Artikelnummer	EAN-kod
PACKOUT™ kylväska	406 x 394 x 254	1	1	4932471132	4058546287603



PACKOUT™ Termosmugg

NYHET

- Dubbelt isolerad för att hålla värme och kyla hela dagen.
- Roterande magnetisk stängning för att enkelt öppna och stänga muggen.
- 18/8 rostfritt stål för ultimat hållbarhet.
- Kan diskas i diskmaskin.
- En del av PACKOUT™ förvaringssystem.

Beskrivning	Antal i förpackning	Orderkvantitet	Artikelnummer	EAN-kod
PACKOUT™ termosmugg 591 ml	1	6	4932479074	4058546368685
PACKOUT™ termosmugg 887 ml	1	6	4932479075	4058546368692



PACKOUT™ VERKTYGSFÖRVARING



VERKTYGSFÖRVARING TILL DEN STATIONÄRA ARBETSPLATSEN

Bygg en stationär förvaringslösning med fördelarna i det modulära PACKOUT™-systemets mångsidighet. Anpassa och ändra utformningen efter dina och projektets behov. Allt för att enkelt och smart organisera och förvara din utrustning till exempel i verkstaden eller på lagret.



**SKANNA OCH SE
MÖJLIGHETERNA MED
FÖRVARINGSSYSTEMET**

PACKOUT[™] förvaringskrokar

NYHET

- Höghållfasta stålkrokar för förvaring av även tunga verktyg och föremål.
- Krokbeläggning skyddar krokar och förvarade föremål.
- Enkel och snabb åtkomst till alla verktyg.
- Säker och enkel montering med klickfunktion.
- Skräddarsy din förvaring helt efter dina behov.
- Del i PACKOUT[™] förvaringssystemet.

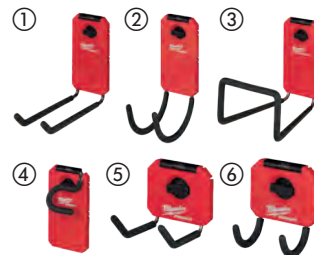

Beskrivning	Storlek (mm)	Antal i förpackning	Orderkvantitet	Artikelnummer	EAN-kod
① PACKOUT [™] rak krok	203 x 89 x 229	1	5	4932480700	4058546409852
② PACKOUT [™] böjd krok	279 x 89 x 152	1	5	4932480701	4058546409869
③ PACKOUT [™] stor krok	203 x 152 x 229	1	3	4932480702	4058546409876
④ PACKOUT [™] stor S-krok	38 x 89 x 178	1	5	4932480703	4058546409883
⑤ PACKOUT [™] liten rak krok	102 x 89 x 102	1	5	4932480704	4058546409890
⑥ PACKOUT [™] liten böjd krok	178 x 89 x 76	1	5	4932480705	4058546409906

PACKOUT[™] förvaringsställ

NYHET

- Enkel och snabb åtkomst till alla verktyg och föremål.
- Säker och enkel montering med klickfunktion.
- Skräddarsy din förvaring helt efter dina behov.
- Del i PACKOUT[™] förvaringssystemet.



Beskrivning	Storlek (mm)	Antal i förpackning	Orderkvantitet	Artikelnummer	EAN-kod
① PACKOUT [™] kophållare	127 x 102 x 178	1	4	4932480706	4058546409913
② PACKOUT [™] hållare till torkrulle	165 x 102 x 330	1	5	4932480707	4058546409920
③ PACKOUT [™] tångställ	89 x 241 x 127	1	6	4932480710	4058546409951
④ PACKOUT [™] skruvmejselställ	90 x 236 x 90	1	6	4932480711	4058546409968
⑤ PACKOUT [™] liten hylla	254 x 241 x 89	1	5	4932480713	4058546409982

PACKOUT[™] batterihållare

NYHET

- Organisera batterierna.
- Klicka i batterier för säker förvaring.
- Enkel och snabb tillgång till alla batterier.
- Säkraste och enklaste monteringen med klick- och låsmekanism.
- Skräddarsy din förvaring helt efter dina behov.
- Del av PACKOUT[™] förvaringssystem

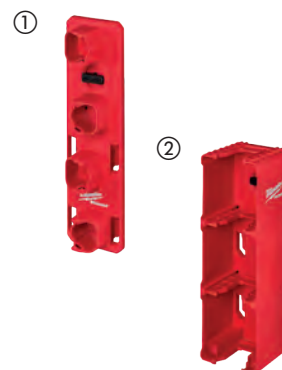

Beskrivning	Storlek (mm)	Antal i förpackning	Orderkvantitet	Artikelnummer	EAN-kod
① PACKOUT [™] M12 [™] batterihållare	66 x 102 x 330	1	6	4932480708	4058546409937
② PACKOUT [™] M18 [™] batterihållare	102 x 102 x 330	1	4	4932480709	4058546409944

PACKOUT™ lättåtkomlig förvaring

NYHET

- Enkel och snabb åtkomst till alla verktyg.
- Säker och enkel montering med klickfunktion.
- Skräddarsy din förvaring helt efter dina behov.
- Del av PACKOUT™ förvaringssystemet.

Beskrivning	Storlek (mm)	Antal i förpackning	Orderkvantitet	Artikelnummer	EAN-kod
① PACKOUT™ elverktygsförvaring	254 x 241 x 356	1	2	4932480712	4058546409975
② PACKOUT™ förvaring av verktyg med långt handtag	178 x 241 x 356	1	3	4932480714	4058546409999



PACKOUT™ öppen låda

NYHET

- Förvarar skruvar, tejp och andra småsaker.
- Levereras med löstagbara avdelare och brickor för ytterligare möjlighet till organisering.
- Häng på PACKOUT™ monteringsplattor.
- Passar i PACKOUT™ sortimentbox (4932464082) & PACKOUT™ kompakt sortimentbox (4932464083).
- Tillverkad i slagtåligt material.
- En del av PACKOUT™ modulärt förvaringssystem.

Beskrivning	Storlek (mm)	Antal i förpackning	Orderkvantitet	Artikelnummer	EAN-kod
① PACKOUT™ 10x10 cm öppen låda	102 x 102 x 102	2	6	4932480698	4058546409838
② PACKOUT™ 10x20 cm öppen låda	102 x 203 x 102	2	6	4932480699	4058546409845



Arbetsryggsäck

- Tillverkad i hållbart 1680D-material med Heavy Duty-dragkedja
- Hård bas som skyddar och gör att ryggsäcken enkelt står.
- Justerbar bärsel. Fästes lätt på rullväska.
- Viktfördelande bärsel. Justerbara för bästa komfort.
- Totalt 48 fickor inklusive 2 hardshell-fickor för att skydda elektronik från slag.
- Ryggsäcken erbjuder organiserad förvaring.



Beskrivning	Storlek (mm)	Antal i förpackning	Orderkvantitet	Artikelnummer	EAN-kod
Arbetsryggsäck	240 x 457 x 518	1	1	4932464833	4058546227784



Ryggsäck

- Hållbar konstruktion gjord av 1680D ballistisk nylon
- Hård bas gör ryggsäcken stående för maximalt skydd mot tuffa väderförhållanden
- Vadderade axelremmar för ultimat komfort
- Stort förvaringsutrymme – totalt 35 förvaringsutrymmen
- Stor öppningsmöjlighet i det främre facket för lättare nedpackning av större föremål
- Vertikal verktygsförvaring i väskan för en mer organiserad förvaring och tillgänglighet för en större mängd verkty
- Eget utrymme för laptop säkerställer lagring av dator, läsplatta eller annan känslig utrustning
- Spännband tillåter även lagring utanpå en tranport- eller resväska



Beskrivning	Storlek (mm)	Antal i förpackning	Orderkvantitet	Artikelnummer	EAN-kod
Ryggsäck	363 x 203 x 594	1	1	48228200	045242333943



Verktygsryggsäck

- Hållbar konstruktion gjord av 1680D ballistisk nylon.
- Vadderade axelremmar för optimal komfort.
- Förvaringsfack för laptop/surplatta och annan känslig utrustning.
- 18 förvaringsutrymmen ger många förvaringsmöjligheter.



Beskrivning	Storlek (mm)	Antal i förpackning	Orderkvantitet	Artikelnummer	EAN-kod
Verktygsryggsäck	360 x 210 x 520	1	1	4932464252	4058546221973

Verktygsryggsäck

- Hållbara material. Basen är tillverkad i hållbart 1680D-material. Heavy Duty metalldragkedja.
- Förstärkt och slittålig bas.
- Justerbar bärsel. Fästes lätt på rullväska.
- Viktfördelande bärsel. Justerbara för bästa komfort.
- 22 fickor inklusive en vadderad ficka för elektronik.



Beskrivning	Storlek (mm)	Antal i förpackning	Orderkvantitet	Artikelnummer	EAN-kod
Verktygsryggsäck Low profile	200 x 300 x 498	1	1	4932464834	4058546227791

Kylväska 20L

- Hållbara material. Basen är tillverkad i hållbart 1680D-material. Heavy Duty metalldragkedja.
- Framtagen för att vara slitstark och hållbar nog för att klara tuffa arbetsförhållanden.
- Sömmarna motverkar läckage
- Bältesclip och flasköppnare.
- Vadderad axelrem med metalldetaljer för bästa hållbarhet.
- Tech-ficka och torrforvaringsfack för elektronik.



Beskrivning	Storlek (mm)	Antal i förpackning	Orderkvantitet	Artikelnummer	EAN-kod
Kylväska	280 x 350 x 380	1	1	4932464835	4058546227807

Väska för elektriker

- Hållbar konstruktion gjord av 1680D ballistisk nylon
- Dubbla sömmar med starkare nitade sömmar
- Integrerat handtag för smidig transport
- Rubost konstruktion för en stadig grund även när den är full med verktyg
- Integrerad bälteskrok för att väskan ska kunna hänga i bältet för lätt tillgänglighet
- Metallringar för en jämn fördelning på väskans tyngd när den bärs med axelrem
- Metallkrok för måttband för säker och lättillgänglig förvaring av måttband



Beskrivning	Antal i förpackning	Orderkvantitet	Artikelnummer	EAN-kod
Väska för elektriker	1	1	48228112	045242509157

Verktogssele

- Hållbar konstruktion gjord av 1680D ballistisk nylon
- Dubbla sömmar och starkare nitade sömmar.
- Vadderat 4-punktssele: för optimal viktfordelning
- Vadderat sele: ultimata komfort
- Integrerat handtag: för smidig transport
- Metallfäste för hängslen: möjliggör sammankoppling med hängslen



Beskrivning	Antal i förpackning	Orderkvantitet	Artikelnummer	EAN-kod
Verktogssele	1	1	48228120	045242333974

Vadderad verktygssele

- Justerbara remmar.
- Hållbar konstruktion gjord av 1680D ballistisk nylon



Beskrivning	Antal i förpackning	Orderkvantitet	Artikelnummer	EAN-kod
Vadderad verktygssele	1	1	48228145	045242358212

Arbetsbälte

- Lösa delar i metall och bälte i 1680D ballistisk nylon.
- Upp till 152 mm av vaddering och kan justeras i midjan upp till 143 mm



Beskrivning	Antal i förpackning	Orderkvantitet	Artikelnummer	EAN-kod
Arbetsbälte	1	1	48228140	045242358168

Staplingsbar HD box

- Väskorna levereras med lås och vadderande skum

Storlek staplingsbar HD box	Storlek (mm)	Antal i förpackning	Orderkvantitet	Artikelnummer	EAN-kod
1	475 x 358 x 132	1	1	4932453385	4002395146376
3	475 x 358 x 230	1	1	4932453386	4002395143634
HD Box 1 levereras med skuminredning		1	1	4932459751	4058546029234
Universal HD Box 1 - med FUEL-logga - levereras med skuminredning		1	1	4932459206	4002395287215
Reservspänne		2	1	4932373252	4002395347247
Adapter HD box PACKOUT [™]		1	1	4932464081	4058546220266





Nothing but **HEAVY DUTY.**TM

Milwaukee Tool

c/o Techtronic Industries Nordic
Stamholmen 147, 1. · DK-2650 Hvidovre
Tel: 08-24 60 30

Distribuerad av: