

Swedish design since 1883.



Hultafors

Tidlös design har gjort våra verktyg till ikoner.

10 000 gånger. Så många gånger kan du fälla ut och ihop en tumstock från Hultafors. Det klarar ingen annan tumstock av. Ända sedan vi uppfann den har vi haft som mål att göra arbetsdagen bättre och effektivare för våra användare.

I år firar Hults Bruk 325 år som aktivt bruk. Dessutom firar vi snart 140 år i branschen med för utveckla innovativa verktyg för proffs. Och som ni vet vid det här laget, började allt med tumstocken.

Hultafors erbjuder ett brett urval av handverktyg för alla sorters av professionellt hantverk. Då som nu utvecklas vi verktygen i nära samarbete med våra användare. Vi designar för bästa möjliga funktionalitet, kvalitet och precision så att våra användare kan fokusera på sin uppgift.

Vi är stolta över vår designfilosofi – där form följer funktion. Verktygen tillverkas i en tidlös design som gör dem till ikoner. Verktyg många hantverkare inte startar sin dag utan. Detta visar att handverktyg är här för att stanna även i elverktygens era. Frågar du proffsen så svarar de att det måste vara Hultafors, om du vill ha verktyg som du kan lita på.



Robert Agerskog

Robert Agerskog
Director Product Management



Innehåll



Hultafors
MST 180



MÄTA

Meterstockar	6
Mätband	14
Talmeter	26
Vinklar	30
Andra mätverktyg	35

NIVELLERA

Vattenpass	38
Lasrar	50

MÄRKA

Pennor	58
Snörslå	64

SLÅ

Hammare	68
Släggor	80

SKÄRA

Brytbladsknivar	86
Hantverkarknivar	96
Universalknivar	104
Dubbelhölster	108
Stämjärn	114

BRÄCKA

Bräckjärn	118
---------------------	-----

BRYTA

Spett och brytspakar	122
--------------------------------	-----

SÅGA

Sågar	128
-----------------	-----

SKRUVA

Skruvmejslar	136
------------------------	-----

TVINGA

Tvingar	150
-------------------	-----

FÖRVARA

Verktygshink	154
------------------------	-----

HUGGA

Yxor	158
----------------	-----

REKLAMTRYCK

REKLAMTRYCK	168
-----------------------	-----

PRODUKTINDEX	176
------------------------	-----



Svensk design sedan 1883.

HANTVERKARENS BÄSTA VÄN.

De röda ändarna, den ljusa glasbjörken och den karakteristiska jämnheten i lederna. Vår klassiska tumstock som härstammar från 1883, har sedan länge nått legendarisk status. Vi utvecklar kontinuerligt nya versioner av originalet och i vårt utbud hittar du meterstockar i trä, glasfiber och aluminium. Alla med ambitionen att vara hantverkarens bästa vän under lång tid.

METERSTOCK 59-2-10

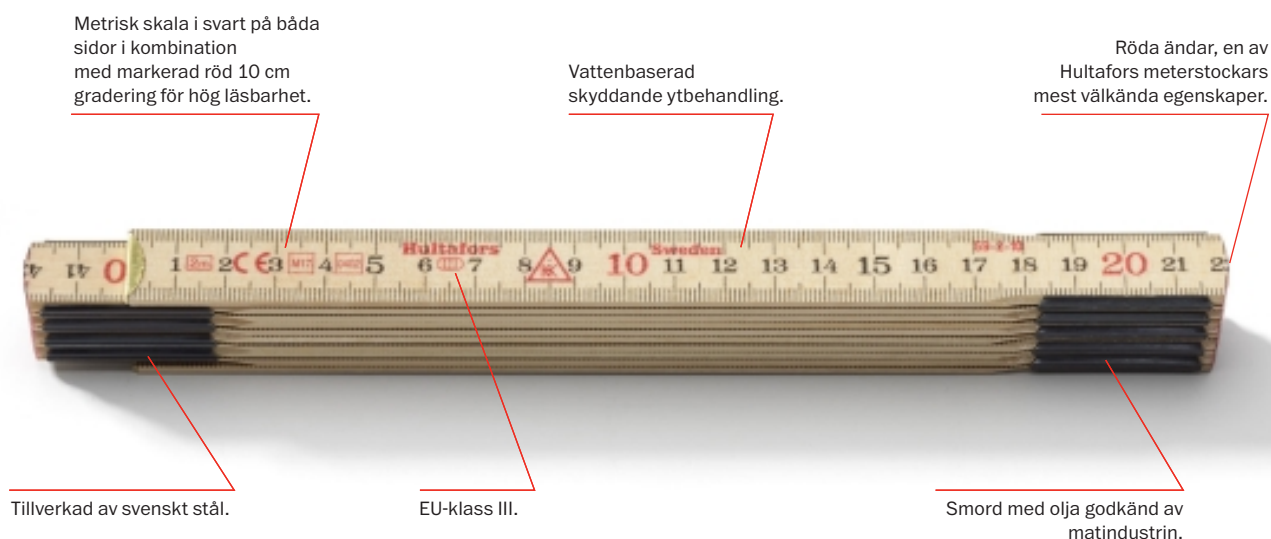

Välj rätt material.

VÄLJ RÄTT MATERIAL.

Våra klassiska meterstockar är gjorda av glasbjörk. Vi tillverkar dessutom meterstockar i glasfiberförstärkt polyamid och anodiserat aluminium, så att du kan välja det material som passar bäst för ditt jobb. Meterstocken i aluminium uppskattas av användare som arbetar nära värme, till exempel vid svetsning. Meterstocken i glasfiber är okänslig för väta och är därför ett bra val för hantverkare som murar eller arbetar med färg och gips.

Noggrann mätning.

TILLVERKAD ENLIGT STRÄNGA KVALITETSKRAV.

Alla våra meterstockar är kontrollerade för att uppnå högsta nivå av precision enligt EU:s krav för Klass III. Det betyder att en 2 meter lång meterstock har en maximal avvikelse på $\pm 1,4$ mm och en 1 m vikningsregel med en avvikelse på ± 1 mm. Mätning över en ledad fog har en avvikelse på högst $\pm 0,5$ mm. Men vi nöjer oss inte med detta. Vår tillverkningsprocess styrs dessutom av ett kvalitetssystem certifierat enligt ISO 9001.

Meterstock 59

Hultafors klassiker, ett måste för varje hantverkare. Traditionellt tillverkad av glasbjörk med led av svenskt stål, som möjliggör tunna stickor och en smidig meterstock. Metrisk gradering i svart på båda sidor med röda decimetersiffror.

- Typgodkänd enligt EU Klass III.
- Skyddslackad med vattenbaserad lack för ökad motståndskraft mot smuts och fukt.
- Lederna är värmebehandlade, skyddslackerade och oljade på tre punkter för att säkerställa förstklassig prestanda.
- Varje tumstockssticka kontrolleras två gånger i produktionen med höghastighetskamera.



Art.nr	Modell	Gradering	Längd	Delar	Bredd	Ant/frp	EAN
100004	59-2-10	mm	2 m	10 st	17 mm	10 st	7 317841 000049
100005	59-2-10	mm	2 m	10 st	17 mm	50 st	7 317841 000056
100104	59-2-12	mm	2 m	12 st	17 mm	10 st	7 317841 001048
100204	59-1-6	mm	1 m	6 st	17 mm	10 st	7 317841 002043



Meterstock 59-2.4-12

Hultafors klassiker görs nu i en längre variant. Samma höga kvalitet och egenskaper men i ett 2,4 m utförande för att vara anpassad till gällande byggnormer/standarder. Traditionellt tillverkad av glasbjörk med led av svenskt stål och de för Hultafors karaktäristiska röda ändarna. Denna nya modell har ärvt tekniken från vårt långa utvecklingsarbete (sedan 1883) vilket möjliggör hög precision (EU klass III & CE märkning), tunna stickor, bra avläsningsmöjlighet, hög nötningsbeständighet och lång livslängd. Metrisk gradering i svart på båda sidor med röda decimetersiffror för enkel avläsning. Varje tumstockssticka kontrolleras två gånger i produktionen med höghastighetskamera.

- EU Klass III.
- 2,4 m lång.
- Vattenbaserad skyddslack.
- Hultafors högklassiga svarta leder.
- FSC®-certifierad.



HÅLLBART VAL

Art.nr	Modell	Gradering	Längd	Delar	Bredd	Ant/frp	EAN
100304	59-2.4-12	mm	2,4 m	12 st	17 mm	10 st	7 317841 003040

Meterstock 559, Contact-meter

Meterstock av glasbjörk med led av svenskt stål, som möjliggör tunna stickor och en smidig meterstock. Invändig metrisk gradering på båda sidor med svarta siffror och röda decimetersiffror. Används för mätning direkt mot underlag.

- Typgodkänd enligt EU Klass III.
- Skyddslackad med vattenbaserad lack för ökad motståndskraft mot smuts och fukt.
- Lederna är värmebehandlade, skyddslackerade och oljade på tre punkter för att säkerställa förstklassig prestanda.
- Varje tumstockssticka kontrolleras två gånger i produktionen med höghastighetskamera.



Art.nr	Modell	Gradering	Längd	Delar	Bredd	Ant/frp	EAN
101804	559-2-10	mm/contact	2 m	10 st	17 mm	10 st	7 317841 018044

Krympmeterstock 590

Krympmeterstock tillverkad av glasbjörk med led av svenskt stål, som möjliggör tunna stickor och en smidig meterstock. Metrisk gradering på ena sidan och gradering i krympskala med röda siffror på andra sidan. Används bl a vid sättning av gjutformar.



- Skyddslackad med vattenbaserad lack för ökad motståndskraft mot smuts och fukt.
- Lederna är värmebehandlade, skyddslackerade och oljade på tre punkter för att säkerställa förstklassig prestanda.
- Varje tumstockssticka kontrolleras två gånger i produktionen med höghastighetskamera.



Art.nr	Modell	Gradering	Längd	Delar	Bredd	Ant/frp	EAN
103104	590-2-10 1%	mm/1% Krympmått	2 m	10 st	17 mm	10 st	 7 317841 031043

Tumstock 61

En klassisk tumstock tillverkad av glasbjörk med led av svenskt stål, som möjliggör tunna stickor och en smidig meterstock. Gradering med svarta siffror på båda sidor, metrisk i underkant och engelsk tum i överkant.



- Skyddslackad med vattenbaserad lack för ökad motståndskraft mot smuts och fukt.
- Lederna är värmebehandlade, skyddslackerade och oljade på tre punkter för att säkerställa förstklassig prestanda.
- Varje tumstockssticka kontrolleras två gånger i produktionen med höghastighetskamera.

Art.nr	Modell	Gradering	Längd	Delar	Bredd	Ant/frp	EAN
100504	61-2-10	mm/tum	2 m	10 st	17 mm	10 st	 7 317841 005044
100505	61-2-10	mm/tum	2 m	10 st	17 mm	50 st	 7 317841 005051
100704	61-1-6	mm/tum	1 m	6 st	17 mm	10 st	 7 317841 007048

Tumstock 82

Tumstock tillverkad av glasbjörk med led av svenskt stål, som möjliggör tunna stickor och en smidig meterstock. Metrisk gradering på ena sidan och gradering i dansk tum på andra sidan.



- Skyddslackad med vattenbaserad lack för ökad motståndskraft mot smuts och fukt.
- Lederna är värmebehandlade, skyddslackerade och oljade på tre punkter för att säkerställa förstklassig prestanda.
- Varje tumstockssticka kontrolleras två gånger i produktionen med höghastighetskamera.

Art.nr	Modell	Gradering	Längd	Delar	Bredd	Ant/frp	EAN
101504	82-2-12	mm/DKtum	2 m	12 st	17 mm	10 st	 7 317841 015043



Meterstock G59

Meterstock tillverkad av glasfiberförstärkt polyamid, som ger ökad motståndskraft mot fukt. Metrisk gradering i svart på båda sidor och röda decimetersiffror.

- Ökad motståndskraft mot fukt.
- Foliepräglad gradering ger ökat skydd mot nötning.
- Typgodkänd enligt EU Klass III.
- Alla leder låses i steg om 90 grader.



Art.nr	Modell	Gradering	Längd	Delar	Bredd	Ant/frp	EAN
200004	G 59-2-10 GU	mm	2 m	10 st	15 mm	10 st	7 317842 000048
200064	G 59-2-10 VI	mm	2 m	10 st	15 mm	10 st	7 317842 000642
200104	G 59-2-12 GU	mm	2 m	12 st	15 mm	10 st	7 317842 001042
200154	G59-2-12 GU SM	mm	2 m	12 st	15 mm	10 st	7 317842 001540
200204	G 59-1-6 GU	mm	1 m	6 st	15 mm	10 st	7 317842 002042
200304	G 59-1-10 GU	mm	1 m	10 st	13 mm	10 st	7 317842 003042
200364	G 59-1-10 VI	mm	1 m	10 st	13 mm	10 st	7 317842 003643

Meterstock G59 2,4

240 cm lång meterstock tillverkad av glasfiberförstärkt polyamid, som gör den motståndskraftig mot fukt och väta. Stryktålig och med lång livslängd. Med 40 cm extra längd är den anpassad för att mäta exempelvis gipsskivor, takhöjd och dörrar utan att behöva flytta meterstocken för att fullfölja mätningen. Metrisk gradering med centimeter/millimeter i svart på båda sidor samt röda decimetermarkeringar för enkel avläsning.

- 2,4 m lång - när längre.
- Alla leder låses i steg om 90°.
- Motståndskraftig mot fukt.
- Foliepräglad gradering ger ökat skydd mot nötning.
- Typgodkänd enligt EU Klass III.



Art.nr	Modell	Gradering	Längd	Delar	Bredd	Ant/frp	EAN
201304	G 59-2.4-12 GU	mm	2,4 m	12 st	15 mm	5 st	7 317842 013048

Meterstock G59 Contact

Contact-Meter tillverkad av glasfiberförstärkt polyamid, som gör den motståndskraftig mot fukt och väta. Stryktålig och med lång livslängd. Contact-Meter underlättar vid både kortare och längre mätning då den kan placeras plant mot arbetsytan tack vare att skalan sitter på insidan av första sticket. Invändig metrisk gradering med centimeter/millimeter på båda sidor samt röda decimetermarkeringar.

- Ligger plant mot arbetsytan.
- Alla leder låses i steg om 90°.
- Motståndskraftig mot fukt.
- Foliepräglad gradering ger ökat skydd mot nötning.
- Typgodkänd enligt EU Klass III.



Art.nr	Modell	Gradering	Längd	Delar	Bredd	Ant/frp	EAN
201804	G 59-2-10 GU	mm/contact	2 m	10 st	15 mm	10 st	7 317842 018043

Tumstock G61

Tumstock tillverkad av glasfiberförstärkt polyamid, som ger ökad motståndskraft mot fukt. Gradering med svarta siffror på båda sidor, metrisk i underkant och engelsk tum i överkant.

- Ökad motståndskraft mot fukt.
- Foliepräglad gradering ger ökat skydd mot nötning.
- Alla leder låses i steg om 90 grader.



Art.nr	Modell	Gradering	Längd	Delar	Bredd	Ant/frp	EAN
200404	G 61-2-10 GU	mm/tum	2 m	10 st	15 mm	10 st	
200504	G 61-1-6 GU	mm/tum	1 m	6 st	15 mm	10 st	

Meterstock GE59

Meterstock tillverkad av glasfiberförstärkt polyamid, som ger ökad motståndskraft mot fukt. Ändbeslag i rostfritt stål på första och sista stickan för ökat skydd mot slitage. Metrisk gradering i svart på båda sidor och röda decimetersiffror.

- Ökad motståndskraft mot fukt.
- Ändbeslag i rostfritt stål.
- Foliepräglad gradering ger ökat skydd mot nötning.
- Typgodkänd enligt EU Klass III.
- Alla leder låses i steg om 90 grader.



Art.nr	Modell	Gradering	Längd	Delar	Bredd	Ant/frp	EAN
200604	GE 59-2-10 GU	mm	2 m	10 st	15 mm	10 st	
200664	GE 59-2-10 VI	mm	2 m	10 st	15 mm	10 st	

Meterstock A59

Meterstock tillverkad av eloxerad aluminium med leder av galvaniserat stål. Metrisk gradering i svart på båda sidor. Bra motståndskraft mot fukt, värme och nötning.

- Eloxerad aluminium med leder av galvaniserat stål ger ökat skydd mot korrosion.
- Bra motståndskraft mot fukt, värme och nötning.
- Typgodkänd enligt EU Klass III.



Art.nr	Modell	Gradering	Längd	Delar	Bredd	Ant/frp	EAN
150003	A 59-2-10	mm	2 m	10 st	15 mm	5 st	
150103	A 59-1-6	mm	1 m	6 st	15 mm	5 st	

Tumstock A61

Tumstock tillverkad av eloxerad aluminium med leder av galvaniserat stål. Gradering med svarta siffror på båda sidor, metrisk i underkant och engelsk tum i överkant. Bra motståndskraft mot fukt, värme och nötning.

- Eloxerad aluminium med leder av galvaniserat stål ger ökat skydd mot korrosion.
- Bra motståndskraft mot fukt, värme och nötning.



Art.nr	Modell	Gradering	Längd	Delar	Bredd	Ant/frp	EAN
150203	A 61-2-10	mm/tum	2 m	10 st	15 mm	5 st	
150303	A 61-1-6	mm/tum	1 m	6 st	15 mm	5 st	





Hultafors

5.4m Matt Coat

Class 1

BT 5.4M

Patent No. EP 1000992
EP 1527318 EP 1589930
EP 1476714

Mätband med precision.

SE TILL ATT DU GÖR RÄTT FÖRSTA GÅNGEN.

Verktyg med hög precision minskar risken för fel. Det som därför valet av mätband avgörs på hur exakt det mäter. Hultafors mätband i stål erbjuder den högsta precisionen på marknaden, EU-klass 1. Majoriteten av våra mätband graderas med hjälp av bläckstråleteknik för att uppnå ett exakt resultat. Vårt sortiment omfattar både korta och långa modeller i olika material, från 3 meter till 100 meter.

KORT MÄTBAND BT

Dubbelsidigt blad med CC-skala på baksidan.

Ergonomiskt grepp.

Unik bälteshållare med snabbfunktion som gör att mätbandet kan frigöras med en hand.

Ergonomisk bromsknapp för enkel låsning av bandet.

Graderat med exakt bläckstråleteknik.

Matt yta för reflexfri avläsning.

Dämpande bandretur skyddar ändhaken mot skador.

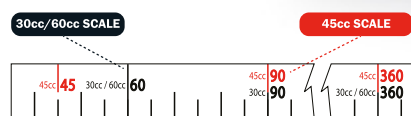

Gradering på undersidan i CC-mått för 30/60 och 45 cm.

Ändhake i gummi med möjlighet till invändig och utvändigt mätning.

EU-klass I och II.

EXAKTA MÅTT MED MÄTBAND.

Hur exakta mått ett mätband ger är en mycket viktig egenskap för mätband. Detta mäts och anges i form av en toleransklass. I Europa klassificerar vi normalt mätband i EU-klass I och EU-klass II. Noggrannheten mäts vid +20°C och 50 N dragkraft för stålband och +20°C och 20 N dragkraft för glasfiberband. Se tabell på nästa sida.

Säsongsvariationer.

TEMPERATUREN PÅVERKAR LÄNGDEN.

Stora temperaturförändringar kan ha en betydelsefull effekt på längden på ett stålband. Toleransen för våra mätband gäller vid +20°C. Temperaturskillnaderna mellan sommar och vinter är ofta stora. Därför är det viktigt att vara medveten om avvikelserna för mätband i olika temperaturer. Se tabell på nästa sida.

Måttnoggrannhet mätband – EU Klass I och II.

Måttnoggrannheten mäts vid 20°C och 50 N dragkraft för stålband och 20°C och 20 N dragkraft för glasfiberband.

PRODUKTIONSTOLERANSER FÖR STÅLBAND

Totallängd (m)	Klass I (mm)	Klass II (mm)
2	±0.3	±0.7
3	±0.4	±0.9
5	±0.6	±1.3
8	±0.9	±1.9
10	±1.1	±2.3
15	±1.6	±3.3
20	±2.1	±4.3
25	±2.6	±5.3
30	±3.1	±6.3
50	±5.1	±10.3
100	±10.1	±20.3

Toleranstillägg för mått inklusive ändhake:
Klass I: 0,1 mm, Klass II: 0,2 mm.

LÄNGDFÖRÄNDRING AV STÅLBAND VID TEMPERATURAVVIKELSE FRÅN 20°C

ΔT	10°C	20°C	30°C
Längd (m)	Längdskillnad (±mm)		
2	0.2	0.5	0.7
3	0.4	0.7	1.1
5	0.6	1.2	1.9
8	1.0	2.0	3.0
10	1.2	2.5	3.7
20	2.5	5.0	7.4
30	3.7	7.4	11.2
50	6.2	12.4	18.6
100	12.4	24.8	37.2

Längdförändringen ΔL beräknas enligt formeln $\Delta L = L \times \Delta T \times \alpha$
L = mätbandets längd, ΔT = temperaturskillnad från 20°C.

α = längdutvidgningskoefficient (1,24 x 10⁻⁵).

Exempel: Om temperaturen ute är -10°C är skillnaden -30°C och därmed blir förändringen -3,0 mm för ett 8 m långt stålband.

Kort mätband stål PR

Stryktåligt mätband med ergonomiskt utformad kapsel tillverkad i ABS-plast, gummidetaljer på bromsknapp och utsatta ytor. Gult stålband graderat med mycket exakt bläckstråleteknik. Mjuk inrullning av bandet och dämpande bandretur som skyddar ändhaken mot skador.

- Typgodkänd enligt EU Klass I.
- Metallögla för säkerhetslina för säkert arbete på hög höjd.
- Rostfritt ändbeslag med förstärkningsplatta.
- Distinkt broms utan att bandet flyttar på sig.
- Bandet går att byta ut och finns som reservdel.



Art.nr	Modell	Bandbredd	Längd	Reservband	Gradering	Ant./frp	EAN
350103	PR 3M	19 mm	3 m	350111	mm	2 st	7 317843 501032
350107	PR 3M DISPLAY	19 mm	3 m	350111	mm	7 st	7 317843 501070
350203	PR 5M	19 mm	5 m	350211	mm	2 st	7 317843 502038
350207	PR 5M DISPLAY	19 mm	5 m	350211	mm	7 st	7 317843 502077
350303	PR 8M	25 mm	8 m	350311	mm	2 st	7 317843 503038
350304	PR 8M DISPLAY	25 mm	8 m	350311	mm	4 st	7 317843 503043

Kort mätband rostfritt stål PRSS

Ett mätband med polyesterbelagt blad i rostfritt stål och även fjäder av rostfritt stål. Gjort för arbete i våta och fuktiga miljöer. Bandet är graderat med mycket exakt bläckstråleteknik för att ge dig optimal kontrast och precision vid mätning. Huset är ergonomiskt utformat och har en gummiklädd bromsknapp. Det är tillverkat av slagålig ABS-plast och är gummibelagt för bättre grepp och skydd. Bandet har en mjuk inrullning och en stötdämpare med anti-nötningsfunktion som skyddar bladet och ändhaken. 4-metersmodellen har ett smalt bältesclip i metall. 6-metaren har ett avtagbart bältesclip med snabbkoppling som gör det lättare att lossa bandet med en hand. Ändhaken justerar sig mot nollpunkten vid intern mätning.

- Band och fjäder i rostfritt stål.
- Typgodkänd enligt EU Klass I.
- Metallögla för infästning av verktygssäkring.
- Rostfri ändhake med förstärkningsplatta.
- Distinkt broms som inte tillåter någon bladrörelse.



Art.nr	Modell	Bandbredd	Längd	Reservband	Gradering	Ant./frp	EAN
350403	PRSS 4M	19 mm	4 m	350411	mm	2 st	7 317843 504033
350503	PRSS 6M	25 mm	6 m	350511	mm	2 st	7 317843 505030



Hultafors
6m Stainless
Class 1

PRSS 6M
Patent No. EP 1509452
EP 2033007

40mm

Hultafors
4m Stainless
Class 1

PRSS 4M
Patent No. EP 2033007

40mm



Kort mätband stål SL

Smidigt stryktåligt mätband tillverkat i ABS-plast. Gult stål-mätband graderat med mycket precisionssäker bläckstråleteknik. Mjuk inrullning av bandet och dämpande bandretur som skyddar ändhaken mot skador.

- Typgodkänd enligt EU Klass I.
- Metallögla för säkerhetslina för säkert arbete på hög höjd.
- Rostfritt ändbeslag med förstärkningsplatta.
- Distinkt broms utan att bandet flyttar på sig.
- Bandet går att byta ut och finns som reservdel.

Art.nr	Modell	Bandbredd	Längd	Reservband	Gradering	Ant/frp	EAN
351103	SL 3M	16 mm	3 m	351111	mm	2 st	7 317843 511031
351203	SL 5M	19 mm	5 m	351211	mm	2 st	7 317843 512038
351207	SL 5M DISPLAY	19 mm	5 m	351211	mm	7 st	7 317843 512076

Kort mätband stål BT

Mätband i stål med dubbelsidig gradering för exakt mätning och utsättning av regler. Gult mätband graderat med mycket exakt bläckstråleteknik och matt yta för att undvika reflexer vid avläsning. Undersidan har en gradering för CC-mått som underlättar vid utsättning av exempelvis regler. Graderingen är för CC-mått 30/60 och 45 cm. Gummidetaljer på utsatta delar och stryktåligt kapsel av ABS-plast. Dämpande bandretur skyddar ändhaken mot skador.

- Unik bälteshållare med snabbfunktion som gör att mätbandet kan frigöras med en hand.
- Ergonomisk bromsknapp gör att bandet är lätt att låsa.
- Gradering på undersidan i CC-mått för 30/60 och 45 cm.
- Möjlighet till invändig mätning genom att lägga till 100 mm.
- Gummidetaljer på utsatta delar skyddar kapseln såväl utvändigt som invändigt.



Art.nr	Modell	Bandbredd	Längd	Reservband	Gradering	Ant/frp	EAN
356103	BT 5M	19 mm	5 m	356111	mm	5 st	7 317843 561036
356123	BT 5M	19 mm	5 m	356111	mm	2 st	7 317843 561234
356303	BT 5.4M *	19 mm	5.4 m	356311	mm	2 st	7 317843 563030
356203	BT 8M	25 mm	8 m	356211	mm	5 st	7 317843 562033
356223	BT 8M	25 mm	8 m	356211	mm	2 st	7 317843 562231

* Vi utökar våra populära BT-band med en 5,4-metersversion optimerad för att passa vanliga virkeslängder.

Kort Mätband Stål TLII

Gult stryktåligt stål-mätband graderat med mycket precisionssäker bläckstråleteknik. Hållbart och pålitligt mätband med automatisk bandretur för både professionella och DIY.

- Stryktåligt hus i ABS-plast.
- Distinkt broms med non-slip funktion.
- Automatisk bladretur med dämpning som skyddar bladet och ändhaken.
- Bätesklämma och självinställande ändhake.
- Typgodkänd enligt EU Klass II.



Art.nr	Modell	Bandbredd	Längd	Gradering	Ant/frp	EAN
368403	TLII 3m	13 mm	3 m	mm	120 st	7 317843 684032
368503	TLII 5m	19 mm	5 m	mm	60 st	7 317843 685033
368603	TLII 8m	25 mm	8 m	mm	30 st	7 317843 686036



Långa mätband

- A. Typ A start.** Mätskalan börjar 100 mm inifrån ändhakens ytterkant. Används huvudsakligen på långa mätband som kan mäta längre avstånd och kräver normalt två personer vid en mätoperation. Finns på modellerna PL, PC och TR.
- B. Typ B start.** Mätskalan börjar vid hakens fästning i mätbandet. Passar bra att använda om man arbetar ensam. Finns på modell CC, CC F och SY.
- C. Typ C start.** Mätskalan börjar vid ändhakens ytterkant. Passar bra att använda om man arbetar ensam. Finns på modellerna PL, YL och PC.

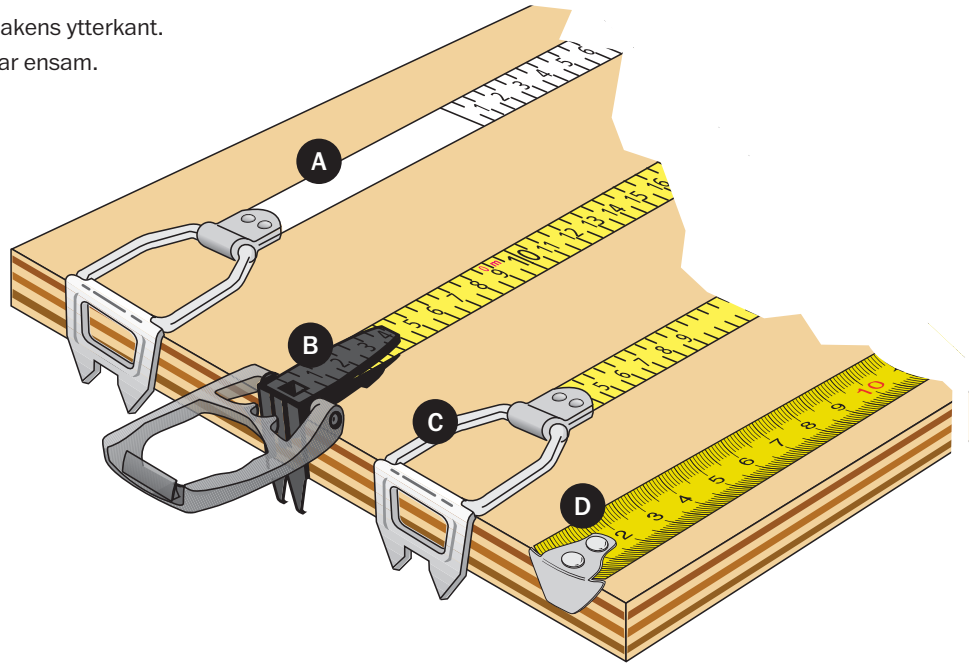

Korta mätband

- D. Mätskalan börjar direkt vid ändbeslaget.** Passar bra för både invändig och utvändig mätning. Finns på BT, PR och SL.

Bänkmätband stål TRB

Detta mätband är till för att monteras i kapbänkar. Det är tillverkat i rostskyddat stål, gradering i millimeter, bandbredd 13 mm. Finns med gradering både från höger till vänster och från vänster till höger.

- Graderingen skyddas av en nylonmantel vilket också gör bandet extra tåligt för slitage.
- Mätbandet är skyddat mot korrosion och tål kontakt med de flesta kemikalier och lösningsmedel.
- Typgodkänt enligt EU Klass II.



Art.nr	Modell	Bandbredd	Längd	Gradering	Ant/frp	EAN
357003	TRB 3 HV	13 mm	3 m	mm	5 st	7 317843 570038
357103	TRB 3 VH	13 mm	3 m	mm	5 st	7 317843 571035
357403	TRB 10 HV	13 mm	10 m	mm	5 st	7 317843 574036
357503	TRB 10 VH	13 mm	10 m	mm	5 st	7 317843 575033



reddot design award
winner 2013

Långt mätband stål CC

Mätband med unikt enhandsgrepp för optimal hantering av varje kapselstorlek. Vitt stryktåligt stålband, gradering tryckt med mycket exakt bläckstråleteknik, skyddad av en extra polyesterlack. Mycket tålig kapsel tillverkad av ABS-plast med hål för montering av säkerhetslina. Ändhake med unik funktion och bandbörjan typ B.

- Typgodkänd enligt EU klass I.
- Stålbandet klarar av att böjas lätt men bör inte vikas.
- Graderingen skyddas av matt polyesterlack vilket också gör att reflexer dämpas.
- Bandet är rostskyddat och klarar kontakt med fukt och de flesta lösningsmedel.
- Mätband CC med medium hus har funktion med utväxling på 3:1, vevar tillbaka bandet 3 gånger snabbare.

Art.nr	Modell	Bandbredd	Längd	Reservband	Gradering	Hus	Ant/frp	EAN
390103	CC 10M	10 mm	10 m	390109	mm	Liten	2 st	7 317843 901030
390203	CC 20M	10 mm	20 m	390209	mm	Liten	2 st	7 317843 902037
390303	CC 30M	10 mm	30 m	390309	mm	Mellan	2 st	7 317843 903034
390403	CX 30M	13 mm	30 m	390509	mm	Stor	2 st	7 317843 904031
390503	CC 50M	13 mm	50 m	390409	mm	Stor	2 st	7 317843 905038

Långt mätband glasfiber CC F

Mätband med unikt enhandsgrepp för optimal hantering av varje hus storlek. Gult glasfiberband, 13 mm bandbredd med en mycket tålig kåpa av ABS-plast med hål för montering av säkerhetslina. Ändhake med unik funktion och bandbörjan typ B.

- Typgodkänd enligt EU klass II.
- Glasfiberbandet är starkt, smidigt och kan böjas utan problem.
- Bandet klarar av fukt, temperaturväxlingar, de flesta kemikalier och är ej elektriskt ledande.

Art.nr	Modell	Bandbredd	Längd	Reservband	Gradering	Hus	Ant/frp	EAN
391103	CC 10FM	13 mm	10 m/33 ft	391109	mm	Stor	2 st	7 317843 911035
391203	CC 20FM	13 mm	20 m/66 ft	391209	mm	Stor	2 st	7 317843 912036
391303	CC 30FM	13 mm	30 m	391309	mm	Extra stor	2 st	7 317843 913033
391423	CC 15FMD	13 mm	15 m	391429	mm	Stor	2 st	7 317843 914238

Långt mätband stål PL

Gult stryktåligt stålband, bandbredd 10 mm, graderat med mycket exakt bläckstråleteknik, har dessutom en tjock nylonmantel för att bli extra tåligt*, med ram av ABS-plast. Du kan välja mellan bandbörjan typ A eller C.

*352581 and 352591 har ett 13 mm vitt polyesterlackerat band.

- Stålbandet klarar av att böjas och vridas utan problem, men skall inte vikas.
- Graderingen skyddas av en nylonmantel vilket gör bandet extra tåligt för slitage.
- Bandet är rostskyddat och klarar kontakt med de flesta kemikalier och lösningsmedel.
- Typgodkänd enligt EU Klass II.
- ABS-plasten gör ramen både lätt och hållbar.

Art.nr	Modell	Bandbredd	Längd	Reservband	Gradering	Ant/frp	EAN
352401	PL 30M A	10 mm	30 m	352411	mm	1 st	7 317843 524017
352451	PL 30M C	10 mm	30 m	-	mm	1 st	7 317843 524512
352501	PL 50M A	10 mm	50 m	352511	mm	1 st	7 317843 525014
352551	PL 50M C	10 mm	50 m	-	mm	1 st	7 317843 525519
352581	PL 100M A	13 mm	100 m	-	mm	1 st	7 317843 525810
352591	PL 100M C	13 mm	100 m	-	mm	1 st	7 317843 525915

Långt mätband glasfiber PC

Gult glasfiberband, bandbredd 13 mm, mycket flexibelt band med extra tjockt lager av plast som skyddar mot slitage. Slagtålig ram av ABS-plast. Bandbörjan typ C.

- Glasfiberbandet är starkt, smidigt och kan böjas utan problem.
- Bandet klarar av fukt, temperaturväxlingar, de flesta kemikalier och är ej elektriskt ledande.
- Typgodkänd enligt EU Klass II.
- ABS-plasten gör huset både lätt och hållbart.



Art.nr	Modell	Bandbredd	Längd	Reservband	Gradering	Ant/frp	EAN
352601	PC 30M A	13 mm	30 m	352611	mm	1 st	7 317843 526011
352651	PC 30M C	13 mm	30 m	-	mm	1 st	7 317843 526516
352661	PC 30ME C	13 mm	30 m/100 ft	-	cm/tum	1 st	7 317843 526615
352671	PC 30M B	13 mm	30 m	-	mm	1 st	7 317843 526714
352701	PC 50M A	13 mm	50 m	352711	mm	1 st	7 317843 527018
352751	PC 50M C	13 mm	50 m	-	mm	1 st	7 317843 527513
352761	PC 50ME C	13 mm	50 m/165 ft	-	cm/tum	1 st	7 317843 527612
352771	PC 50M B	13 mm	50 m	-	mm	1 st	7 317843 527711

Långt mätband stål SY

Gult stryktåligt stålmätband, bandbredd 13 mm. Bandet har dessutom en tjock nylonmantel för att bli extra tåligt, typgodkänt enligt EU Klass 1. Slagtålig ABS ram med skyddande gummiytor. Optimerad storlek på bandtrumman ger balanserad invevningshastighet. Tryckknapp låser bandet effektivt, samtidigt som bromsen är lätt att frigöra. Bandet är även lätt att rengöra vid sidorna.

- Ergonomiskt och utfällbart vevhandtag för både höger- och vänsterhänta. Lätt att veva in stålbandet tack vare låg friktion.
- Integrerad markspik för att fästa ändhaken.
- Ändhaken har hög motståndskraft mot rost.
- Friktionsgrepp på handtag och mäthus.
- Tryckknapp som låser bandet effektivt, samtidigt som bromsen är lätt att frigöra.



Art.nr	Modell	Bandbredd	Längd	Gradering	Ant/frp	EAN
353401	SY 30M B	13 mm	30 m	mm	1 st	7 317843 535010
353501	SY 50M B	13 mm	50 m	mm	1 st	7 317843 535013

Långt mätband stål YL

Gult stryktåligt stålbånd, bandbredd 13 mm, graderat med mycket exakt bläckstråleteknik, har dessutom en tjock nylonmantel för att bli extra tåligt. Bandbörjan typ C.

- Stålbåndet klarar av att böjas och vridas utan problem, men skall inte vikas.
- Graderingen skyddas av en nylonmantel vilket gör bandet extra tåligt för slitage.
- Bandet är rostskyddat och klarar kontakt med de flesta kemikalier och lösningsmedel.
- Typgodkänd enligt EU Klass II.



Art.nr	Modell	Bandbredd	Längd	Gradering	Ant/frp	EAN
355451	YL 30M C	13 mm	30 m	mm	1 st	7 317843 555010
355551	YL 50M C	13 mm	50 m	mm	1 st	7 317843 555016

Långt mätband stål TR

Rostfritt djupetsat stålmätband, bandbredd 13 mm, gradering i millimeter, med ram i aluminium. Bandbörjan typ A.

- Bandet är tillverkat i rostfritt stål för att vara tåligt mot fukt och hållbart för dagligt slitage.
- Hög motståndskraft mot rost och nötning.
- Typgodkänd enligt EU Klass II.



Art.nr	Modell	Bandbredd	Längd	Reservband	Gradering	Ant/frp	EAN
355581	TR 10M A	13 mm	10 m	355591	mm	1 st	7 317843 558513
355601	TR 20M A	13 mm	20 m	355611	mm	1 st	7 317843 556018
355801	TR 30M A	13 mm	30 m	355811	mm	1 st	7 317843 558012
355901	TR 50M A	13 mm	50 m	-	mm	1 st	7 317843 559019

Långt mätband stål TRT

Rostfritt djupetsat stålmätband, bandbredd 13 mm, gradering i millimeter, med ram i aluminium. Bandet har ett spetsigt mässingslod i början och används för att mäta djup i till exempel tankar och brunnar.

- Bandet är tillverkat i rostfritt stål för att vara tåligt mot fukt och hållbart för dagligt slitage.
- Hög motståndskraft mot rost och nötning.
- Typgodkänd enligt EU Klass II.
- Mässingslodet är 70 mm långt och väger 280 g.



Art.nr	Modell	Bandbredd	Längd	Gradering	Ant/frp	EAN
355651	TRT 20M	13 mm	20 m	mm	1 st	7 317843 556515
355851	TRT 30M	13 mm	30 m	mm	1 st	7 317843 558517



Reservband Kort Mätband Stål SL

Reservband för Kort Mätband Stål SL. Genom att byta ut ett slitet blad mot ett nytt blad förlänger du mätbandets livslängd. Det är ett hållbart val som är bättre för miljön.

Art.nr	Modell	Bandbredd	Passar till	Längd	Gradering	Ant/frp	EAN
351111	RB SL 3M	16 mm	351103	3 m	mm	1 st	7 317843 511310
351131	RB SL 3ME	16 mm	351123	3 m/10 ft	mm/tum	1 st	7 317843 511314
351211	RB SL 5M	19 mm	351203	5 m	mm	1 st	7 317843 512113
351231	RB SL 5ME	19 mm	351223	5 m/16 ft	mm/tum	1 st	7 317843 512311

Reservband Kort Mätband Stål PR

Reservband för Kort Mätband Stål PR. Genom att byta ut ett slitet blad mot ett nytt blad förlänger du mätbandets livslängd. Det är ett hållbart val som är bättre för miljön.



Art.nr	Modell	Bandbredd	Passar till	Längd	Gradering	Ant/frp	EAN
350111	RB PR 3M	19 mm	350103	3 m	mm	1 st	7 317843 501317
350131	RB PR 3ME	19 mm	350123	3 m/10 ft	mm/tum	1 st	7 317843 501315
350211	RB PR 5M	19 mm	350203	5 m	mm	1 st	7 317843 502114
350231	RB PR 5ME	19 mm	350223	5 m/16 ft	mm/tum	1 st	7 317843 502312
350311	RB PR 8M	25 mm	350303	8 m	mm	1 st	7 317843 503111
350331	RB PR 8ME	25 mm	350323	8 m/26 ft	mm/tum	1 st	7 317843 503313



Reservband Kort Mätband Stål BT

Reservband för Kort Mätband Stål BT. Genom att byta ut ett slitet blad mot ett nytt blad förlänger du mätbandets livslängd. Det är ett hållbart val som är bättre för miljön.

Art.nr	Modell	Bandbredd	Passar till	Längd	Gradering	Ant/frp	EAN
356111	RB BT 5M	19 mm	356103, 356123	5 m	mm	1 st	7 317843 561111
356211	RB BT 8M	25 mm	356203, 356223	8 m	mm	1 st	7 317843 562118

Reservband Långt Mätband Glasfiber CC F

Reservband för Långt Mätband Glasfiber CC F. Genom att byta ut ett slitet blad mot ett nytt blad förlänger du mätbandets livslängd. Det är ett hållbart val som är bättre för miljön.



Art.nr	Modell	Bandbredd	Passar till	Längd	Gradering	Ant/frp	EAN
391109	RB CC 10FM	13 mm	391103	10 m	mm	1 st	7 317843 911091
391119	RB CC 10FME	13 mm	391113	10 m/33 ft	mm/tum	1 st	7 317843 911190
391209	RB CC 20FM	13 mm	391203	20 m	mm	1 st	7 317843 912098
391219	RB CC 20FME	13 mm	391213	20 m/66 ft	mm/tum	1 st	7 317843 912197
391309	RB CC 30FM	13 mm	391303	30 m	mm	1 st	7 317843 913095
391319	RB CC 30FME	13 mm	391313	30 m/100 ft	mm/tum	1 st	7 317843 913194
391429	RB CC 15FMD	13 mm	391423	15 m	mm	1 st	7 317843 914290

Reservband Långt Mätband Stål CC

Reservband för Långt Mätband Stål CC. Genom att byta ut ett slitet blad mot ett nytt blad förlänger du mätbandets livslängd. Det är ett hållbart val som är bättre för miljön.



Art.nr	Modell	Bandbredd	Passar till	Längd	Gradering	Ant/frp	EAN
390109	RB CC 10M	10 mm	390103	10 m	mm	1 st	7 317843 901092
390119	RB CC 10ME	10 mm	390113	10 m/33 ft	mm/tum	1 st	7 317843 901119
390209	RB CC 20M	10 mm	390203	20 m	mm	1 st	7 317843 902099
390219	RB CC 20ME	10 mm	390213	20 m/66 ft	mm/tum	1 st	7 317843 902198
390309	RB CC 30M	10 mm	390303	30 m	mm	1 st	7 317843 903096
390319	RB CC 30ME	10 mm	390313	30 m/100 ft	mm/tum	1 st	7 317843 903195
390419	RB CC 50ME	13 mm	390413	50 m/165 ft	mm/tum	1 st	7 317843 904192
390509	RB CX 30M	13 mm	390503	30 m	mm	1 st	7 317843 905096
390519	RB CX 30ME	13 mm	390513	30 m/100 ft	mm/tum	1 st	7 317843 905199

Reservband Långt Mätband Glasfiber PC

Reservband för Långt Mätband Glasfiber PC. Genom att byta ut ett slitet blad mot ett nytt blad förlänger du mätbandets livslängd. Det är ett hållbart val som är bättre för miljön.



Art.nr	Modell	Bandbredd	Passar till	Längd	Gradering	Ant/frp	EAN
352611	RB PC 30m, A	13 mm	352601	30 m	mm	1 st	7 317843 926110
352711	RB PC 50m, A	13 mm	352701	50 m	mm	1 st	7 317843 927117

Reservband Långt Mätband Stål TR

Reservband för Långt Mätband Stål TR. Genom att byta ut ett slitet blad mot ett nytt blad förlänger du mätbandets livslängd. Det är ett hållbart val som är bättre för miljön.



Art.nr	Modell	Bandbredd	Passar till	Längd	Gradering	Ant/frp	EAN
355591	RB TR 10m, A	13 mm	355581	10 m	mm	1 st	7 317843 955592
355611	RB TR 20m, A	13 mm	355601	20 m	mm	1 st	7 317843 956117
355811	RB TR 30m, A	13 mm	355801	30 m	mm	1 st	7 317843 958111

Patent No. 08152208-2

Hultafors

TALMETER
3M



Mer än bara mätning.

ENKEL MÄTNING OCH MÄRKNING.

De unika märkmätarna från Hultafors har underlättat arbetet för hantverkare i årtionden. Det som gör märkmätaren Talmeter så speciell är att du kan mäta och sedan markera direkt på ditt arbetsstycke. Utan att ens läsa av skalan för att verifiera längden.

MÄRKMÄTARE TALMETER

Talmeter används vid mätning och märkning av längder och för att ritsa cirklar.



Enkel mätning.

FÖR BÅDE INVÄNDIGA OCH UTVÄNDIGA MÅTT.

Tack vare de kombinerade mät- och märkeggarna och en kraftig broms kan du hålla kvar ditt mått och överföra det säkert till ett annat föremål. Om och om igen. Dessutom är det lika enkelt att ta både invändiga och utvändiga mått, ritsa cirklar och – beroende på modell – även mäta diameter och omkrets. Så fortsätt och utforska möjligheterna. Ta din mätning till nästa nivå med en Talmeter märkmätare från Hultafors.

Den perfekta kombinationen.

MÄRKNING OCH MÄTNING MED NOGGRANNHET.



Med en Talmeter behöver du inte omvandla måttet du har tagit till måttenheter. Istället är det bara att passa in de kombinerade märk- och mäteggarna mellan mätobjektets mätpunkter. Skalan blir automatiskt fastlåst på denna längd och med hjälp av samma mät- och märkegg kan du sedan ritsa den exakta längden på arbetsstycket. Detta kan göras en eller flera gånger med oförändrad noggrannhet.



Märkmätare Talmeter 2M/3M

Vitt stryktåligt stålband, bandbredd 16 mm, gradering i millimeter, med kapsel i ABS-plast. Kombinerade märk- och mäteggår gör att du snabbt och enkelt kan mäta upp och märka ut både utvändiga och invändiga längder. Band och mättunga går att byta ut och finns som reservdelar.

- Utvändig och invändig mätning med ritsfunktion.
- Diametermätning med skalan på bandets baksida.
- Talmetern har passarfunktion som är bra om du ska märka ut runda former.
- Skalan är alltid låst i normalläge.
- Mättungan är lätt att fälla ut och in med den greppvänliga släden.

Art.nr	Modell	Bandbredd	Längd	Reservband	Gradering	Ant/frp	EAN
359103	TALMETER 2M	16 mm	2 m	359111	mm	6 st	
359203	TALMETER 3M	16 mm	3 m	359211	mm	6 st	



Märkmätare Talmeter 6M

Vitt stryktåligt stålband, bandbredd 25 mm, gradering i millimeter med bläckstråleteknik, med kapsel i ABS-plast. Kombinerade märk- och mäteggår gör att du snabbt och enkelt kan mäta upp och märka ut, både utvändiga och invändiga längder. Band och mättunga går att byta ut och finns som reservdel.

- Utvändig och invändig mätning med ritsfunktion.
- Unik bälteshållare med snabbfunktion som gör att märkmätaren kan frigöras med en hand.
- Stående skala på bandets baksida.
- Talmeter har en passarfunktion som är bra om du skall märka ut runda former.
- Mättungan är lätt att fälla ut och in med den greppvänliga släden.

Art.nr	Modell	Bandbredd	Längd	Reservband	Gradering	Ant/frp	EAN
359303	TALMETER 6M	25 mm	6 m	359311	mm	2 st	



Märkmätare Talmeter 3M VP

Vitt, stryktåligt stålband. Bandbredd 16 mm, graderad i millimeter med kapsel i ABS plast. Kombinerade märk- och mäteggår gör att du snabbt och enkelt kan mäta upp och märka ut både utvändiga och invändiga längder. Band och mättunga går att byta ut och finns som reservdelar. Diameterskalan finns ovanför millimeterskalan på samma sida av bandet.

- Utvändig och invändig mätning med ritsfunktion.
- Diametermätning med skalan på ovansidan av bladet ovanför millimeterskalan.
- Talmeter har en passarfunktion som är bra om du ska märka ut runda former.
- Skalan är alltid låst i normalläge.
- Mättungan är lätt att fälla ut och in med den greppvänliga släden.

Art.nr	Modell	Bandbredd	Längd	Reservband	Gradering	Ant/frp	EAN
359403	TALMETER 3M VP	16 mm	3 m	359411	mm	6 st	



Reservband Talmeter 3M VP

Reservband för Talmeter 3M VP. Genom att byta ut ett slitet blad mot ett nytt blad förlänger du Talmeters livslängd. Det är ett hållbart val som är bättre för miljön.

Art.nr	Modell	Bandbredd	Längd	Gradering	Ant/frp	EAN
359411	RB TALM 3M VP	16 mm	3 m	mm	6 st	7 392333 594114



Reservband Talmeter 2M/3M

Reservband för Talmeter 2M/3M. Genom att byta ut ett slitet blad mot ett nytt blad förlänger du Talmeters livslängd. Det är ett hållbart val som är bättre för miljön.

Art.nr	Modell	Bandbredd	Passar till	Längd	Gradering	Ant/frp	EAN
359111	RB TALMETER 2M	16 mm	359103	2 m	mm	6 st	7 392333 591115
359211	RB TALMETER 3M	16 mm	359203	3 m	mm	6 st	7 392333 592110



Reservband Talmeter 6M

Reservband för Talmeter 6M. Genom att byta ut ett slitet blad mot ett nytt blad förlänger du Talmeters livslängd. Det är ett hållbart val som är bättre för miljön.

Art.nr	Modell	Bandbredd	Passar till	Längd	Gradering	Ant/frp	EAN
359311	RB TALMETER 6M	25 mm	359303	6 m	mm	1 st	7 392333 593100



Talmeter Reservdel

Måttunga och släde för Talmeter 2, 3 och 6 m.

Art.nr	Modell	Passar till	Ant/frp	EAN
359003	MT-SL	359103, 359203, 359303, 359403	6 st	7 392333 590031



Hultafors

METRIC

HIP-VAL

TOP CUTS

COMMON

80 DEG.

PIVOT



Robust och mångsidigt verktyg.

HÖG PRECISION OCH MULTIFUNKTIONELL.

Hultafors introducerar snabbvinkeln, ett intressant verktyg med många olika funktioner. Allra bäst kommer den till sin rätt vid byggnation av trappor och taksparrar. Då är den perfekt att ha till hands för att snabbt och enkelt märka ut vinklar. Trots det är det fortfarande många hantverkare som aldrig har använt verktyget. Det vill vi ändra på.

METRISK SNABBVINKEL

Snabbvinkeln används till snabba och exakta markeringar av 45° och 90°.

CNC-bearbetade kanter.

Gjord av massiv aluminium.

Lågreflekterande anodiserad yta.

Laseretsade graderingar.

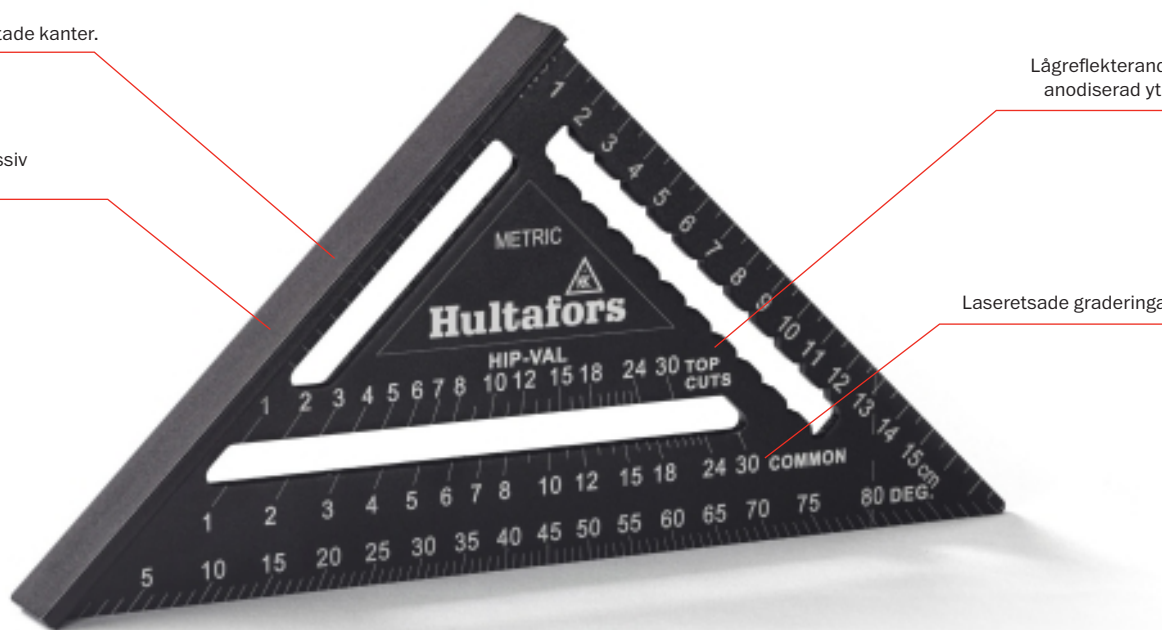

Ett mångsidigt verktyg.

ANVÄND FÖR MARKERINGAR OCH SOM SÄGGUIDE.

Tack vare den kraftiga kanten kan snabbvinkeln användas som guide vid sågning, för såväl tvärsnitt som vinklade snitt. Verktyget är också utrustat med skalor för kapning av taksparrar medan spåren inne i triangeln fungerar som stöd för märkning av exempelvis längsgående linjer eller vid skärning av gipsskivor.

Den perfekta kombinationen.

MÄRKNING OCH MÄTNING MED NOGGRANNHET.

Snabbvinkeln är ett robust och samtidigt mångsidigt verktyg. Den är tillverkad i massiv aluminium och har CNC-bearbetade kanter för optimal precision och hög slitstyrka. Graderingarna är laseretsade och står emot slitage och ger bästa möjliga läsbarhet. Vinkeln har en anodiserad, skyddande och lågreflekterande yta. Den har även skalor invändigt som fungerar som stöd vid längsgående linjer eller när gips ska skäras till.

Snabbvinkel

Den trekantiga snabbvinkeln är gjord i massiv aluminium och har CNC-bearbetade kanter för optimal precision och hög slitstyrka. Med detta multifunktionella verktyg gör du snabbt och enkelt precisa 45- och 90-graders markeringar samtidigt som det med fördel även kan användas som guide vid sågning, för såväl tvärsnitt som vinklade snitt. Hultafors snabbvinkel kan dessutom användas som gradskiva för att enkelt hitta och märka ut olika vinklar. Verktyget är också utrustat med skalor för kapning av taksparrar medan spåren inne i triangeln fungerar som stöd för märkning av exempelvis långsgående linjer eller vid skärning av gipsskivor.



- Gjord i massiv aluminium med CNC-bearbetade kanter för optimal precision och slitstyrka.
- Anodiserad, skyddande och lågreflekterande yta.
- Graderingarna är laseretsade för optimal läsbarhet och hög motståndskraft mot slitage.
- Den spårade insidan av triangeln möjliggör långsgående skärning och märkning.
- Den tjocka kanten gör att verktyget även fungerar utmärkt som guide vid sågning.

Art.nr	Modell	Bladlängd	Fast/Justerbar	Gradering	Ant/frp	EAN
257010	MRS	18 cm	Fast	mm	2 st	7 317842 570305
257030	MMRS	11 cm	Fast	mm	2 st	7 317842 570305
257032	MMRS Expo	11 cm	Fast	mm	10 st	7 317842 570329
257040	LMRS	30 cm	Fast	mm	2 st	7 317842 570411

Vinkelhake Proffs

Vinkelhake med anslag av aluminium och millimetergradering i över- och underkant på klingan.

- Klingan är tillverkad av rostfritt stål, med måttet 1,5x45 mm.
- Anslaget i eloxerat aluminium med 18 mm bred fräst anläggningsyta.
- Graderingen är djupetsad och mycket tålig för nötning.



Art.nr	Modell	Bladlängd	Material anslag	Material blad	Fast/Justerbar	Gradering	Ant/frp	EAN
260003	V 20 P	20 cm	Aluminium	Rostfri	Fast	mm	5 st	7 317842 802033
260103	V 25 P	25 cm	Aluminium	Rostfri	Fast	mm	5 st	7 317842 802030
260203	V 30 P	30 cm	Aluminium	Rostfri	Fast	mm	5 st	7 317842 802037

Vinkelhake Semi-Proffs

Vinkelhake med anslag av glasfiberarmerad ABS-plast och millimetergradering i över- och underkant på klingan.

- Klingan är tillverkad av rostfritt stål, med måttet 1,0x45 mm.
- Anslaget i glasfiberarmerad ABS-plast med 18 mm bred anläggningsyta.
- Graderingen är djupetsad och mycket tålig för nötning.



Art.nr	Modell	Bladlängd	Material anslag	Material blad	Fast/Justerbar	Gradering	Ant/frp	EAN
310003	V 20 S	20 cm	Plast	Rostfri	Fast	mm	5 st	7 317843 102037
310103	V 25 S	25 cm	Plast	Rostfri	Fast	mm	5 st	7 317843 102034
310203	V 30 S	30 cm	Plast	Rostfri	Fast	mm	5 st	7 317843 102031

Ställbar vinkelhake Quattro



Vinkelhake med millimetergradering som går att ställa in i tre lägen: 45°, 90° och 135°. Dessutom går den att fälla ihop vilket gör den lätt att förvara och ha med sig i fickan på arbetsbyxorna.

- Anslaget är tillverkat i eloxerat aluminium.
- Klingan är 45 mm bred och tillverkad av rostfritt stål.
- Graderingen är djupetsad och mycket tålig för nötning.

Art.nr	Modell	Bladlängd	Material anslag	Material blad	Fast/Justerbar	Gradering	Ant/frp	EAN
253103	QUATTRO25	25 cm	Aluminium	Rostfri	Justerbar	mm	2 st	7 317842 531030

Gipsvinkel PS



Ställbar gipsvinkel med millimeter och gradgradering som kan ställas i fyra fasta lägen. Anslag och blad kan vikas ihop, vilket gör den enkel att förvara och transportera. Anslaget går att vrida mellan höger och vänster position.

- Den vikbara funktionen gör förvaring och transport lättare.
- 4 vinklar med fasta lägen (22.5°, 45°, 67.5°, 90°).
- Ytterligare 21 vinklar är markerade på skalan.
- Anslag och blad i anodiserad aluminium.

Art.nr	Modell	Bladlängd	Vikt	Fast/Justerbar	Gradering	Ant/frp	EAN
253501	PS 120	120 cm	1150 g	Justerbar	mm	2 st	7 317842 535014
253510	PS 90	90 cm	995 g	Justerbar	mm	2 st	7 317842 535106



Timmermansvinkel TMV

Timmermansvinkel med anslag av epoxylackerat stål och millimetergradering i över- och underkant på klingan.

- Gul epoxylackerad stålvinkel.
- Tolerans $\pm 1,0$ mm/m.
- Screentryckt mm-gradering.

Art.nr	Modell	Bladlängd	Material anslag	Material blad	Fast/Justerbar	Gradering	Ant/frp	EAN
251003	TMV 60	60 cm	Stål	Stål	Fast	mm	5 st	
251103	TMV 80	80 cm	Stål	Stål	Fast	mm	5 st	
251203	TMV 100	100 cm	Stål	Stål	Fast	mm	5 st	



Smygvinkel SMV

Smygvinkel med klinga av rostfritt stål och anslag av aluminium med frästa anläggningsytor, för kopiering och överföring av vinklar till arbetsstycke.

- Klinga av rostfritt stål.
- Anslag av aluminium med frästa anläggningsytor.
- Skruv för låsning av klingan är placerad i änden på anslaget för ökad åtkomlighet.

Art.nr	Modell	Bladlängd	Material anslag	Material blad	Fast/Justerbar	Ant/frp	EAN
256003	SMV 20	20 cm	Aluminium	Rostfri	Justerbar	5 st	



Combivinkel

Combivinkeln används för att mäta befintliga vinklar eller överföra vinklar från ett mätställe till ett arbetsstycke.

- Tillverkad av eloxerad aluminium för ökad tålighet mot korrosion.
- Alfa x avläses på vänster sida av skalan och Beta x på höger.
- Kan användas för att läsa av vinklar mellan 20° och 160°.

Art.nr	Modell	Bladlängd	Material anslag	Fast/Justerbar	Ant/frp	EAN
252003	COMBI	17 cm	Aluminium	Justerbar	5 st	



Geringsvinkel GV

Ger automatisk rätt vinkel vid geringssågning utan att behöva räkna. När vinkeln steglöst vrids till önskad vinkel, halverar indikatorflaggan vinkeln.

- Vinkeln är tillverkad i glasfiberarmerad nylon med indikatorflagga av elförzinkad metall.
- Ger automatisk rätt vinkel vid geringssågning.
- Kan användas för både in- och utvändiga vinklar.

Art.nr	Modell	Material anslag	Fast/Justerbar	Ant/frp	EAN
254003	GV	Plast	Justerbar	4 st	

Nivåstång 701

Nivåstång tillverkad av trä, längd 2 m och 1 del, bredd 35 mm.



- Gul reflex med cm-gradering på ena sidan.
- Natur med mm-gradering på den andra sidan.
- Solid träkärna och ändbeslag av mässing.

Art.nr	Modell	Längd	Bredd	Delar	Gradering	Ant/frp	EAN
450341	701 RG1 N2	2 m	35 mm	1 st	cm, mm, N 2	1 st	

Nivåstång 702

Nivåstång tillverkad av trä, längd 2,5 m och 2 delar, bredd 35 mm.



- Gul reflex med cm-gradering på ena sidan.
- Natur med mm-gradering på den andra sidan.
- Solid träkärna och ändbeslag av mässing.

Art.nr	Modell	Längd	Bredd	Delar	Gradering	Ant/frp	EAN
450371	702 RG1 N2	2,5 m	35 mm	2 st	cm	1 st	

Nivåstång 704

Nivåstång tillverkad av trä, längd 4 m och 4 delar, bredd 35 mm.



- Gul reflex med cm-gradering på ena sidan.
- Modell N2 har natur med mm-gradering på den andra sidan.
- Modell RG6 har gul reflex med fotgradering i tiondelar på den andra sidan.
- Solid träkärna och ändbeslag av mässing.

Art.nr	Modell	Längd	Bredd	Delar	Gradering	Ant/frp	EAN
450101	704 RG1 N2	4 m	35 mm	4 st	cm	1 st	
450111	704 RG1 N2L	4 m	35 mm	4 st	cm, N 2	1 st	
450201	704 RG1 RG6	4 m	35 mm	4 st	cm, RG 6, tum	1 st	

Förlängningsstång 710

Förlängning till nivåstång tillverkad av trä.



- Gul reflex med cm-gradering på ena sidan.
- Solid träkärna och ändbeslag av mässing.

Art.nr	Modell	Längd	Bredd	Delar	Gradering	Ant/frp	EAN
450401	710 RG1	2 m	36 mm	2 st	cm	1 st	

Nivåstång Mini 742, 743

Hopfällbar nivåstång tillverkad av trä. Är konstruerad som en tumstock vilket gör den lätt att fälla ihop och transportera.



- Gul reflex med cm-gradering på ena sidan.
- Natur med mm-gradering på den andra sidan.
- Ändbeslag av mässing.

Art.nr	Modell	Längd	Bredd	Delar	Gradering	Ant/frp	EAN
450704	742 RG1 N2	2 m	23 mm	6 st	cm, mm	10 st	
450904	743 RG1 N2	3 m	23 mm	6 st	cm, mm	10 st	

Slöjdmått

Med metrisk gradering.



Art.nr	Modell	Längd	Bredd/Tjocklek	Gradering	Ant/frp	EAN
550004	SLM 50	500 mm	25/5 mm	cm, mm	10 st	
550104	SLM 100	1000 mm	25/5 mm	mm	10 st	

Glasskärarmått

Med metrisk gradering.



Art.nr	Modell	Längd	Gradering	Ant/frp	EAN
550411	GLM 100	1060 mm	1000 mm	1 st	
550501	GLM HANDLE	-	-	1 st	

Vedmått

Med metrisk gradering.



Art.nr	Modell	Längd	Bredd/Tjocklek	Delar	Gradering	Ant/frp	EAN
551601	VEM 300	3000 mm	35/15 mm	3 st	cm, mm	1 st	

Plankmått

Har kryppmånskala på baksidan.



Art.nr	Modell	Längd	Bredd/Tjocklek	Delar	Gradering	Ant/frp	EAN
551204	PLM 33	330 mm	17/6 mm	2 st	cm, mm	10 st	7 317845 512043

Butiksmått

Med metrisk gradering.



Art.nr	Modell	Längd	Gradering	Ant/frp	EAN
550201	BUM 50	650 mm	500 mm	1 st	7 317845 502013
550301	BUM 100	1145 mm	1000 mm	1 st	7 317845 503010

Personmått

Med metrisk gradering.



Art.nr	Modell	Längd	Bredd/Tjocklek	Ant/frp	EAN
552801	PEM 136	1360 mm	40/20 mm	1 st	7 317845 528013
552901	PEM SLIDER	-	-	1 st	7 317845 529010

Stålskalar

Stålskala i härdat rostfritt stål, med mattförkromad yta för att du skall slippa reflexer vid avläsning. Graderad med millimeter i överkant och halvmillimeter i underkant. Baksidan är blank.

- Tillverkad i härdat rostfritt stål för extra hållbarhet.
- Ytan är mattförkromad för säker avläsning utan reflexer.
- Graderade med millimeter i överkant, halvmillimeter i underkant och röda decimetersiffror.
- Tolerans $\pm 0,3$ mm.



Art.nr	Modell	Längd	Bredd/Tjocklek	Gradering	Ant/frp	EAN
554003	STL 150	150 mm	14,7/0,6 mm	mm	5 st	7 317845 540033
554103	STL 300	300 mm	23,7/1,0 mm	mm	5 st	7 317845 541036
554203	STL 600	600 mm	28,5/1,2 mm	mm	5 st	7 317845 542033
554303	STL 1000	1000 mm	35,0/1,5 mm	mm	5 st	7 317845 543030





Hultafors

När precision är det enda som räknas.

VÅRT KRAFTIGASTE OCH KÄNSLIGASTE VATTENPASS.

MST finns i två längder. MST 75 kommer med två libeller och MST 180 har tre stycken. För professionella hantverkare är ett bra vattenpass avgörande för ett väl utfört arbete. Våra vattenpass är utrustade med libeller av hård plast som har en hög grad av transparens och hållbarhet. Vätskan inuti libellerna är en oljeblandning med låg viskositet som är resistent mot temperaturväxlingar, ultraviolett ljus och statisk elektricitet. För att garantera precision tillverkas alla våra vattenpass i enlighet med ett kvalitetssystem som uppfyller ISO 9001.

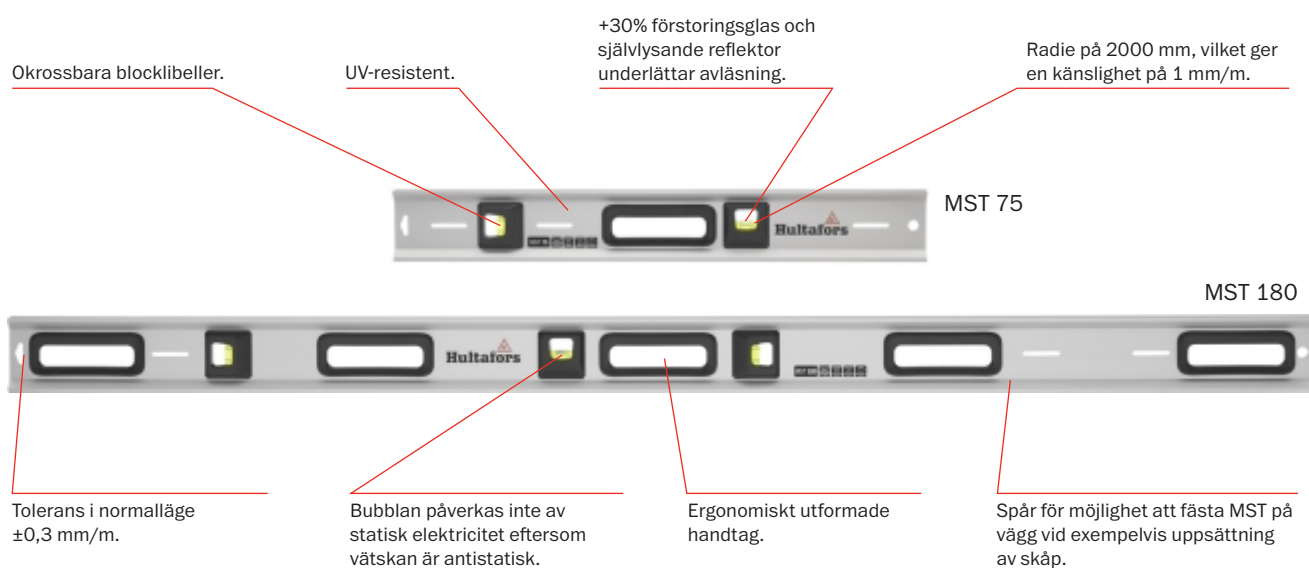
VATTENPASS ALUMINIUM MST



Korrekt tolerans.

BEROENDE PÅ UPPGIFTEN.

Det är viktigt att ha ett vattenpass med rätt tolerans för uppgiften. 10 mm/m är optimalt för ett bra allround-vattenpass. Behöver du ett som är mer precist rekommenderar vi ett pass med högre tolerans. För den uppgiften passar MST perfekt. Våra vattenpass är robusta, känsliga och hållbara. Vårt sortiment innehåller allt från små minivattenpass till magnetiska och digitala. Vilket passar dig bäst?



Vattenpass aluminium PV

Extra stark aluminiumprofil som mäter 59x26 mm och väger 880 g/m. Transparenta och okrossbara blocklibeller med temperatursäkra libellinfästningar som ger hög motståndskraft mot ultraviolett ljus och temperaturförändringar. Våglibell med +30% förstoringsglas och självlysande reflektor.



- Tolerans i normalläge $\pm 0,5$ mm/m, uppochner $\pm 0,5$ mm/m.
- Fokuslibell med färgmarkering för enkel avläsning och en radie som är 200 mm, vilket ger en känslighet på 10 mm/m.
- Stötpptagande ändskydd med anti-glid funktion.
- Libellvätskan är en lättflytande färgad oljeblandning som ger bubblan en optimal möjlighet att röra sig.
- Bubblan påverkas inte av statisk elektricitet eftersom vätskan är antistatisk.

Art.nr	Modell	Längd	Libeller	Ant/frp	EAN
414001	PV 40	400 mm	3 st	1 st	7 317844 144018
414101	PV 60	600 mm	3 st	1 st	7 317844 144015
414201	PV 80	800 mm	3 st	1 st	7 317844 144012
414301	PV 100	1000 mm	3 st	1 st	7 317844 144019
414401	PV 120	1200 mm	3 st	1 st	7 317844 144016
414501	PV 140	1400 mm	3 st	1 st	7 317844 144013
414701	PV 200	2000 mm	3 st	1 st	7 317844 147017

Vattenpass Aluminium PVL 120

Limiterad utgåva av det populära vattenpasset PV. De integrerade handtagen gör vattenpasset enkelt att hantera. Extra stark aluminiumprofil med förstärkningsribbor för maximal stabilitet. Okrossbara libeller med 60% förstoring i tre positioner. Infästningar som ger hög motståndskraft mot ultraviolett ljus och temperaturförändringar.



- Integrerade gummihandtag.
- Tolerans i normalläge $\pm 0,5$ mm/m, uppochner $\pm 0,5$ mm/m.
- Fokuslibell med färgmarkering för enkel avläsning och en radie som är 200 mm, vilket ger en känslighet på 10 mm/m.
- Libellvätskan är en lättflytande färgad oljeblandning som ger bubblan en optimal möjlighet att röra sig.
- Stötpptagande ändskydd med anti-glid funktion.

Art.nr	Modell	Längd	Libeller	Ant/frp	EAN
414403	PVL 120	1200 mm	3 st	1 st	7 317844 144030

LIMITED EDITION

Vattenpass aluminium HV

Stark greppvänlig aluminiumprofil som mäter 51,5x25,3 mm och väger 630 g/m. Okrossbara blocklibeller med mycket hög genomskinlighet och hållbarhet. Våglibell med +30% förstoringsglas och självlysande reflektor. Stötpptagande ändskydd och temperatursäkra libellinfästningar.



- Libellens radie är 200 mm, vilket ger en känslighet på 10 mm/m.
- Tolerans i normalläge $\pm 0,5$ mm/m, uppochner $\pm 0,75$ mm/m.
- Libellvätskan är en lättflytande färgad oljeblandning som ger bubblan en optimal möjlighet att röra sig.
- Motståndskraftig mot ultraviolett ljus och temperaturförändringar.
- Bubblan påverkas inte av statisk elektricitet eftersom vätskan är antistatisk.

Art.nr	Modell	Längd	Libeller	Ant/frp	EAN
411001	HV 40	400 mm	2 st	1 st	7 317844 111012
411101	HV 60	600 mm	3 st	1 st	7 317844 111018
411201	HV 80	800 mm	3 st	1 st	7 317844 112015
411301	HV 100	1000 mm	3 st	1 st	7 317844 113012
411401	HV 120	1200 mm	3 st	1 st	7 317844 114019
411501	HV 150	1500 mm	3 st	1 st	7 317844 115016
411601	HV 180	1800 mm	3 st	1 st	7 317844 116013
411701	HV 200	2000 mm	3 st	1 st	7 317844 117010

Vattenpass aluminium MST

Vattenpasset MST är vårt kraftigaste och känsligaste vattenpass. Okrossbara blocklibeller med temperatursäkra libellinfästningar som ger hög motståndskraft mot ultraviolett ljus och temperaturförändringar. Libeller med +30% förstoringsglas och självlysande reflektor underlättar avläsning. Tillverkad av stark aluminiumprofil som mäter 100x25 mm och väger 1181 g/m, med ergonomiskt utformade handtag och som dessutom är enkel att rengöra.



- Libellens radie är 2000 mm, vilket ger en känslighet på 1 mm/m.
- Tolerans i normalläge $\pm 0,3$ mm/m.
- Spår i profil för möjlighet att fästa MST på vägg vid tex. uppsättning av skåp.
- Libellvätskan är en lättflytande färgad oljeblandning som är motståndskraftig mot ultraviolett ljus och temperaturförändringar som ger bubblan en optimal möjlighet att röra sig.
- Bubblan påverkas inte av statisk elektricitet eftersom vätskan är antistatisk.

Art.nr	Modell	Längd	Libeller	Ant/frp	EAN
402801	MST 75	750 mm	2 st	1 st	
402901	MST 180	1800 mm	3 st	1 st	

Hantverkarvattenpass HVP magnet

Stark aluminiumprofil som mäter 49x23 mm och väger ca. 650 g/m, med magneter på undersidan. Okrossbara blocklibeller med mycket hög genomskinlighet och hållbarhet. Våglibell med förstoringsglas och självlysande reflektor.



- Libellens radie är 200 mm, vilket ger en känslighet på 10 mm/m.
- Tolerans i normalläge $\pm 0,5$ mm/m, uppochner 0,75 mm/m.
- Libellvätskan är en lättflytande färgad oljeblandning som ger bubblan en optimal möjlighet att röra sig.
- Motståndskraftig mot ultraviolett ljus och temperaturförändringar.
- Bubblan påverkas inte av statisk elektricitet eftersom vätskan är antistatisk.

Art.nr	Modell	Längd	Magneter	Libeller	Ant/frp	EAN
400753	HVP MAGNET 30	300 mm	1	2 st	1 st	
400803	HVP MAGNET 40	400 mm	2	2 st	1 st	
400903	HVP MAGNET 60	600 mm	2	2 st	1 st	
401001	HVP MAGNET 120	1200 mm	4	2 st	1 st	

Digitalt Minivattenpass DPL

Smart, kompakt och multifunktionellt digitalt minivattenpass. Enheten kombinerar funktionerna hos ett vattenpass, en lutningsmätare och en vinkelmätare i en enhet. Den autoroterande, bakgrundsbelysta displayen och den v-formade magnetbasen möjliggör användning i många miljöer. Ljudsignal med av/på-funktion. Kombinera den med vår Hultafors Measures app, för att använda detta lilla vattenpass fulla potential.



- Tolerans $\pm 0,05^\circ$ vid 0° och 90° , $0,2^\circ$ mellan 1° och 89° .
- Magnetisk bas med V-form ger ett säkert grepp på rör och metallytor.
- Bluetooth-interface som kopplas till Hultafors Measures App.
- Displayen kan växlas mellan $^\circ$, %, mm/m och in/ft.
- Bältesväska skyddar vattenpasset vid transport.

Art.nr	Modell	Längd	Ant/frp	EAN
401323	DPL	80 mm	1 st	
401326	DPL	80 mm	5 st	

Minivattenpass

Hultafors MPL är ett kompakt vattenpass vars libell har en förstörande effekt för snabb och pålitlig vågrät mätning.

MPL ryms enkelt i fickan vilket gör den till den perfekta följeslagaren under arbetsdagen. Okrossbar våglibell med +30% förstörande effekt och självlysande reflektor för enklare avläsning i sämre ljusförhållanden. Gjord av glasfiberförstärkt polyamid.

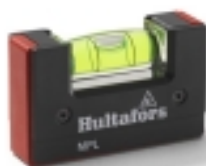

- Kompakt storlek.
- För vågrät mätning.
- Tolerans i normalläge $\pm 1,00$ mm/m.
- Okrossbar våglibell med förstörande effekt.

Art.nr	Modell	Längd	Libeller	Ant/frp	EAN
401303	MPL	68 mm	1 st	10 st	

Minivattenpass magnetiskt

Hultafors MPL Magnetic är ett kompakt vattenpass vars libell har en förstörande effekt för snabb och pålitlig vågrät och lodrät mätning.

MPL Magnetic ryms enkelt i fickan vilket gör den till den perfekta följeslagaren under arbetsdagen. Den starka magneten och V-spår gör vattenpasset perfekt för mätning på plana eller krökta ytor som rör, balkar etc. Okrossbar fokuslibell med +30% förstörande effekt och självlysande reflektor för enklare avläsning i sämre ljusförhållanden. Gjord av glasfiberförstärkt polyamid.



- Kompakt storlek.
- För vågrät och lodrät mätning.
- V-spår för mätning på plana eller krökta ytor.
- Tolerans i normalläge $\pm 0,75$ mm/m.
- Okrossbar fokuslibell med förstörande effekt.

Art.nr	Modell	Längd	Libeller	Ant/frp	EAN
401313	MPL MAGNETIC	68 mm	1 st	10 st	

Digitalt vattenpass D

Robust aluminiumprofil med integrerad digital enhet. För enkel mätning av stigning/lutning. Mätområdet är 360° och indelat i fyra stycken 90° -zoner. Libellerna är motståndskraftiga mot ultraviolett ljus och temperaturförändringar. Libellerna har +30% förstöringsglas och horisontallibellen har en självlysande reflektor. Enkelt batteribyte samt automatisk avstängning efter 5 min.

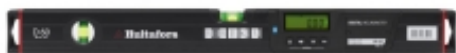

- Libellernas tolerans i normalläge/upp-och-ner: $\pm 0,5$ mm/m.
- Stötupptagande ändskydd med anti-glid funktion.
- Displayen visar $1/10$ grad, procent, mm/m eller tum/fot.
- Tolerans digital enhet: horisontal (0°) och vertikal 90° -position $\pm 0,05^\circ$, övriga vinklar $\pm 0,1^\circ$.



Art.nr	Modell	Längd	Libeller	Ant/frp	EAN
408501	D 60	600 mm	2 st	1 st	

Digitalt vattenpass magnetiskt DM

Robust aluminiumprofil med integrerad digital enhet för enkel mätning av stigning/lutning. Mätområdet är 360° och indelat i fyra stycken 90° -zoner. Libellerna är motståndskraftiga mot ultraviolett ljus och temperaturförändringar. Libellerna har +30% förstöringsglas och horisontallibellen har en självlysande reflektor. Enkelt batteribyte samt automatisk avstängning efter 5 min.



- Libellernas tolerans i normalläge/upp-och-ner: $\pm 0,5$ mm/m.
- Stötupptagande ändskydd med anti-glid funktion.
- Displayen visar $1/10$ -grad, procent, mm/m eller tum/fot.
- Tolerans digital enhet: horisontal (0°) och vertikal (90°) position är $\pm 0,05^\circ$, övriga vinklar $\pm 0,1^\circ$.
- Integrerade magneter i profilen.



Art.nr	Modell	Längd	Libeller	Ant/frp	EAN
408511	DM 60	600 mm	2 st	1 st	
408521	DM 120	1200 mm	2 st	1 st	

Vattenpass IV 40 Magnet

Vattenpass med installationsmått. Robust aluminiumprofil med neodym-magneter. Detta tillsammans med profilens V-form ger ett starkt grepp på rör och andra metallytor. Centrumskala ovanpå för snabb mätning samt med många vanliga installationsmått markerade.

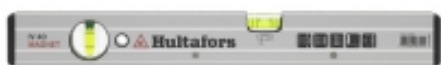

- Tolerans i normalläge $\pm 0,5$ mm/m, uppochnar $\pm 0,75$ mm/m.
- Integrerade neodymmagneter i profilen ger en stark magnetkraft.
- Libellvätskan är en lättflytande färgad oljeblandning som ger bubblan en optimal möjlighet att röra sig.
- Blocklibell med extra ringar som indikerar 2% lutning vid horisontell mätning.
- Dubbla libeller för både horisontell och vertikal mätning.

Art.nr	Modell	Längd	Magneter	Libeller	Ant/frp	EAN
408705	IV 40	400 mm	2	2 st	1 st	



Rättskiva RS

Tillverkad av stark aluminiumprofil som mäter 100x18 mm och väger 870 g/m. Okrossbara blocklibeller med mycket hög genomskinlighet och hållbarhet.

- Libellens radie är 200 mm, vilket ger en känslighet på 10 mm/m.
- Tolerans i normalläge $\pm 1,0$ mm/m.
- Libellvätskan är en lättflytande färgad oljeblandning som ger bubblan en optimal möjlighet att röra sig.
- Motståndskraftig mot ultraviolett ljus och temperaturförändringar.
- Bubblan påverkas inte av statisk elektricitet eftersom vätskan är antistatisk.



Art.nr	Modell	Längd	Libeller	Ant/frp	EAN
403001	RS 180	1800 mm	2 st	1 st	7 317844 030012
403101	RS 200	2000 mm	2 st	1 st	7 317844 031012
403111	RS 240	2400 mm	2 st	1 st	7 317844 031118

Vattenpass ELV 40

Vattenpass anpassat för elektriska installationer. Den C-formade aluminiumprofilen har ändstycken i plast samt gummidistanser som skyddar och förhindrar vattenpasset från att glida iväg på måtytan. Skjutmarkörer med graderat 71 mm mittavstånd möjliggör snabb och korrekt positionering vid installation av strömbrytare eller kopplingsdosor enligt DIN 49075.



- Tolerans i normalläge $\pm 0,5$ mm/m, uppochner $\pm 0,75$ mm/m.
- Fokuslibell med färgmarkering för enkel avläsning och en radie som är 200 mm, vilket ger en känslighet på 10 mm/m.
- Libellvätskan är en lättflytande färgad oljeblandning som ger bubblan en optimal möjlighet att röra sig.
- Bubblan påverkas inte av statisk elektricitet eftersom vätskan är antistatisk.
- Tryckt millimeter-skala på sidan av profilen.

Art.nr	Modell	Längd	Libeller	Ant/frp	EAN
408605	ELV 40	400 mm	2 st	1 st	

Vinkel- och lutningspass I 360

Starkt I-profil av aluminium som mäter 50x23 mm och väger 640 g/m. Okrossbara rörlibeller med mycket hög genomskinlighet och hållbarhet. En libell är vridbar i 90°.



- Libellens radie är 200 mm, vilket ger en känslighet på 10 mm/m.
- Tolerans i normalläge $\pm 1,0$ mm/m.
- Libellvätskan är en lättflytande färgad oljeblandning som ger bubblan en optimal möjlighet att röra sig.
- Motståndskraftig mot ultraviolett ljus och temperaturförändringar.
- Bubblan påverkas inte av statisk elektricitet eftersom vätskan är antistatisk.

Art.nr	Modell	Längd	Libeller	Ant/frp	EAN
401203	I360	600 mm	3 st	1 st	

Vattenpass aluminium SM

Aluminiumprofil som mäter 49x21 mm och väger 520 g/m. Okrossbara blocklibeller med mycket hög genomskinlighet och hållbarhet.

- Libellens radie är 200 mm, vilket ger en känslighet på 10 mm/m.
- Tolerans i normalläge $\pm 0,75$ mm/m, uppochner $\pm 1,0$ mm/m.
- Libellvätskan är en lättflytande färgad oljeblandning som ger bubblan en optimal möjlighet att röra sig.
- Motståndskraftig mot ultraviolett ljus och temperaturförändringar.
- Bubblan påverkas inte av statisk elektricitet eftersom vätskan är antistatisk.



Art.nr	Modell	Längd	Libeller	Ant/frp	EAN
405831	SM 30	300 mm	2 st	1 st	
405841	SM 40	400 mm	2 st	1 st	
405851	SM 60	600 mm	2 st	1 st	
405861	SM 80	800 mm	2 st	1 st	
405871	SM 100	1000 mm	2 st	1 st	
405881	SM 90	900 mm	2 st	1 st	
405921	SM 120	1200 mm	3 st	1 st	
405931	SM 150	1500 mm	3 st	1 st	
405941	SM 180	1800 mm	3 st	1 st	
405951	SM 200	2000 mm	3 st	1 st	

Vattenpass plast GDS

Ett slagåligt vattenpass i röd polystyrenplast som tål temperaturer mellan -15°C och $+60^{\circ}\text{C}$. Okrossbara blocklibeller med mycket hög genomskinlighet och hållbarhet. Våglibell med förstoringsglas och självlysande reflektor. Lätt att göra rent från cement.



- Libellens radie är 200 mm, vilket ger en känslighet på 10 mm/m.
- Tolerans i normalläge $\pm 1,0$ mm/m.
- Libellvätskan är en lättflytande färgad oljeblandning som ger bubblan en optimal möjlighet att röra sig.
- Motståndskraftig mot ultraviolett ljus och temperaturförändringar.
- Bubblan påverkas inte av statisk elektricitet eftersom vätskan är antistatisk.

Art.nr	Modell	Längd	Libeller	Ant/frp	EAN
401503	GDS 40	400 mm	2 st	1 st	
401603	GDS 60	600 mm	2 st	1 st	



Torpedvattenpass plast TVP

Ett slagtåligt vattenpass i röd polystyrenplast som tål temperaturer mellan -15°C och $+60^{\circ}\text{C}$. Okrossbara blocklibeller med mycket hög genomskinlighet och hållbarhet. Våglibell med självlysande reflektor. Har V-spår i botten för att kunna användas på rör.



- Libellens radie är 200 mm, vilket ger en känslighet på 10 mm/m.
- Tolerans i normalläge $\pm 1,0$ mm/m.
- Libellvätskan är en lättflytande färgad oljeblandning som ger bubblan en optimal möjlighet att röra sig.
- Motståndskraftig mot ultraviolett ljus och temperaturförändringar.
- Bubblan påverkas inte av statisk elektricitet eftersom vätskan är antistatisk.

Art.nr	Modell	Längd	Libeller	Ant/frp	EAN
401803	TVP 25	250 mm	2 st	5 st	

Torpedvattenpass plast TVP magnet

Ett slagtåligt vattenpass i röd ABS-plast, med magneter på undersidan. Okrossbara rörlibeller med mycket hög genomskinlighet och hållbarhet.



- Libellens radie är 150 mm, vilket ger en känslighet på 13 mm/m.
- Tolerans i normalläge $\pm 1,5$ mm/m.
- Libellvätskan är en lättflytande färgad oljeblandning som ger bubblan en optimal möjlighet att röra sig.
- Motståndskraftig mot ultraviolett ljus och temperaturförändringar.
- Bubblan påverkas inte av statisk elektricitet eftersom vätskan är antistatisk.

Art.nr	Modell	Längd	Libeller	Ant/frp	EAN
401853	TVP MAGNET 20	200 mm	3 st	5 st	

Torpedvattenpass TV20

Ett kompakt, lätt och mångsidigt vattenpass, designat med avsmalnande ändrar för att passa perfekt i fickan.



- Smidigt torpedvattenpass designad för att passa i fickan.
- Aluminiumprofil för bättre styrka och precision.
- 3 okrossbara libeller med en radie på 200 mm som ger en känslighet på 10 mm/m.
- Tolerans $\pm 1,0$ mm/m.
- Stark magnet längs hela undersidan.





Art.nr	Modell	Längd	Libeller	Ant/frp	EAN
401893	TV20	260 mm	3 pcs	6 pcs	

Vattenpass aluminium Libella 2000

Libella 2000 har ett gjutet och planfräst aluminiumhus. Okrossbara blocklibeller med mycket hög genomskinlighet, hållbarhet, förstoringsglas och självlysande reflektor. Kan kompletteras med skena, förlängningar och fallkil – Libella 2000 får då en maxlängd på 3100 mm, och möjlighet att kontrollera lutningar.



- Libellens radie är 1000 mm, vilket ger en känslighet på 2 mm/m.
- Tolerans i normalläge $\pm 0,25$ mm/m, upp och ner $\pm 0,75$ mm/m.
- Libellvätskan är en lättflytande färgad oljeblandning som ger bubblan en optimal möjlighet att röra sig.
- Motståndskraftig mot ultraviolett ljus och temperaturförändringar.
- Bubblan påverkas inte av statisk elektricitet eftersom vätskan är antistatisk.

Art.nr	Modell	Längd	Passar till	Libeller	Ant/frp	EAN
407001	LIBELLA 2000	310 mm	-	2 st	1 st	
407011	L2000	-	407001	-	1 st	
407831	SP 2000	-	407001	-	1 st	
407841	SB 600+900	-	407001	-	1 st	

Vattenpasskena Libella

Vattenpasskenor av aluminium med spår för enkel och steglös montering på Libella 2000. Med skenor och förlängningar blir Libella 2000 ett utdragbart vattenpass med en maxlängd på 3100 mm.

- Tillverkad i anodiserad aluminium för att undvika nedsvärtning av händer eller omgivning.
- Skenorna har skyddande beslag i ändarna.



Art.nr	Modell	Längd	Ant/frp	EAN
407201	L 1200	1200 mm	1 st	7 317844 072012
407301	L 1500	1500 mm	1 st	7 317844 073012
407401	L 1800	1800 mm	1 st	7 317844 074016
407501	L 600+900	600 mm	1 st	7 317844 075013
407861	EVS 2000	-	1 st	7 317844 078612
407881	EFS 2000	-	1 st	7 317844 078816

Fallkil Libella

Med en fallkil monterad mellan vattenpasskenan och din Libella 2000 har du möjlighet att kontrollera lutningar.

- Tillverkad i ABS-plast som gör kilen både lätt och hållbar.
- Lutningen mäts i millimeter per meter och fallkilen har 20 steg mellan 2 och 40 mm/m.
- Fästes enkelt i vattenpasskenan med en kraftig vingmutter i stål.



Art.nr	Modell	Ant/frp	EAN
407601	F 2-40	1 st	7 317844 076010

Vattenpass Cordinat

Vattenpass tillverkat av tålig aluminiumprofil med gradering, fyra skjutbara markeringsslider och två rörlibeller. Kan användas för mätning, våg- och lodavläsning samt markering av avstånd. Bra om du t ex ska hänga upp skåp. Tolerans i normalläge $\pm 0,5$ mm/m, upp och ner $\pm 0,75$ mm/m.



- Överföra uppmätt avstånd med markeringssliderna.
- Placera uppmätt avstånd på vägg och justera in med hjälp av libellerna.
- Centrerung underlättas med hjälp av nollpunkt i mitten av skalan.
- Libellerna är motståndskraftiga mot ultraviolett ljus och temperaturförändringar.
- Bubblan påverkas inte av statisk elektricitet eftersom vätskan är antistatisk.

Art.nr	Modell	Längd	Libeller	Ant/frp	EAN
408604	CORDINAT	800 mm	2 st	10 st	7 317844 086040

Stolpvattenpass JP

Stolpvattenpass tillverkat i slagtålig ABS-plast med tre okrossbara rörlibeller monterade för att mäta både våg och lod.

- De okrossbara rörlibellerna har en radie på 180 mm, vilket ger en känslighet på 11 mm/m.
- Libellvätskan är en lättflytande oljeblandning som ger bubblan en optimal möjlighet att röra sig.
- Tolerans i normalläge $\pm 2,0$ mm/m.



Art.nr	Modell	Mått	Libeller	Ant/frp	EAN
404403	JP	9x14 cm	3 st	5 st	7 317844 044033

Lutningsmätare NAM, AP N, NP

Vinkel- och lutningspass tillverkat av stark aluminiumprofil som mäter 50x23 mm och väger ca 740 g/m. Mätområdet på 360° är uppdelat på 4x90°. Verktyget visar lutning 0–100%. Okrossbara blocklibeller med mycket hög genomskinlighet och hållbarhet.



- Libellens radie är 200 mm, vilket ger en känslighet på 10 mm/m.
- Tolerans i normalläge $\pm 0,5$ mm/m = 0,03°.
- Libellvätskan är en lättflytande färgad oljeblandning som ger bubblan en optimal möjlighet att röra sig.
- Motståndskraftig mot ultraviolett ljus och temperaturförändringar.
- Bubblan påverkas inte av statisk elektricitet eftersom vätskan är antistatisk.

Art.nr	Modell	Längd	Magneter	Libeller	Ant/frp	EAN
402101	NAM 13	130 mm	1	1 st	1 st	7 317844 021010
402201	NAM 50	500 mm	2	1 st	1 st	7 317844 022017

Lutningsmätare APK

Lutningsmätare med ställbar mätkolv graderad upp till 10% lutning. Tillverkat av stark aluminiumprofil som mäter 50x24 mm och väger 740 g/m. Okrossbara blocklibeller med mycket hög genomskinlighet och hållbarhet. Våglibell med förstoringsglas och självlysande reflektor.



- Libellens radie är 200 mm, vilket ger en känslighet på 10 mm/m.
- Tolerans i normalläge $\pm 0,5$ mm/m.
- Libellvätskan är en lättflytande färgad oljeblandning som ger bubblan en optimal möjlighet att röra sig.
- Motståndskraftig mot ultraviolett ljus och temperaturförändringar.
- Bubblan påverkas inte av statisk elektricitet eftersom vätskan är antistatisk.

Art.nr	Modell	Längd	Libeller	Ant/frp	EAN
402501	APK 100	1000 mm	1 st	1 st	7 317844 025010
402511	ADJUSTER PIN	-	-	1 st	7 317844 025117
402521	SQUARE SP	-	-	1 st	7 317844 025216
402531	SQUARE	-	-	1 st	7 317844 025315
402541	SCREW APK	-	-	1 st	7 317844 025414

Snörvattenpass UZ

Litet nätt snörvattenpass tillverkat av slagtålig plast med en libell och krokar i båda ändarna. Du hänger passet på ett uppspänt snöre för att kunna kontrollera lutningen mellan två punkter.

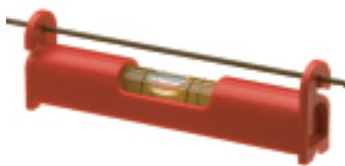

- Tillverkad i ABS-plast som gör passet både lätt och hållbart.
- Rörlibellen är tillverkad i plexiglas.
- Libellvätskan är en lättflytande oljeblandning som ger bubblan en optimal möjlighet att röra sig.

Art.nr	Modell	Längd	Ant/frp	EAN
402804	UZ 8	80 mm	10 st	7 317844 028040

Slangvattenpass S

Vattenpass i två delar som du sätter i var sin ända av en slang som sedan fylls med vatten. Passar om du ska kontrollera lutning på större ytor.

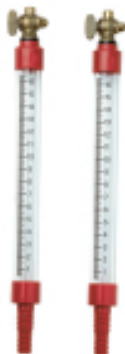

- Tillverkade i akrylglas som gör dem både lätta och hållbara.
- Luftningskruvarna är tillverkade i mässing för att bli extra tåliga för korrosion.
- Passar slangar i två dimensioner, 10 och 12 mm.
- Skalan går från 0–165 mm.

Art.nr	Modell	Slangdimensioner	Ant/frp	EAN
402603	S 1012	10 & 12 mm	5 st	7 317844 026039



Kryssvattenpass K

Vattenpass i röd slagtålig plast med två vinkelräta libeller. Passar om du ska kontrollera lutningen på två horisontella ytor samtidigt.

- Tillverkade i ABS-plast som gör passet både lätt och hållbart.
- Rörlibellerna är tillverkade i plexiglas.

Art.nr	Modell	Libeller	Ant/frp	EAN
402004	K 5	2 st	10 st	7 317844 020044

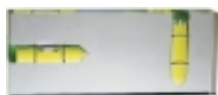

Minivattenpass R 102

Monteras fast med lim.

Art.nr	Modell	Mått	Ant/frp	EAN
403501	R 102	95x50x15 mm	1 st	7 317844 035017



Doslibell 701

Monteras fast med lim.

Art.nr	Modell	Mått	Ant/frp	EAN
404601	701	Ø12,8, H=9 mm	1 st	7 317844 046013



Skyddsväska vattenpass

Skyddsväska tillverkad i tålig nylon för vattenpass. Längd 600 mm.

- Tillverkad i extra tålig nylon.
- Bred och justerbar axelrem.
- Passar vattenpass upp till 600 mm.

Art.nr	Modell	Ant/frp	EAN
408402	V 60	1 st	7 317844 084022

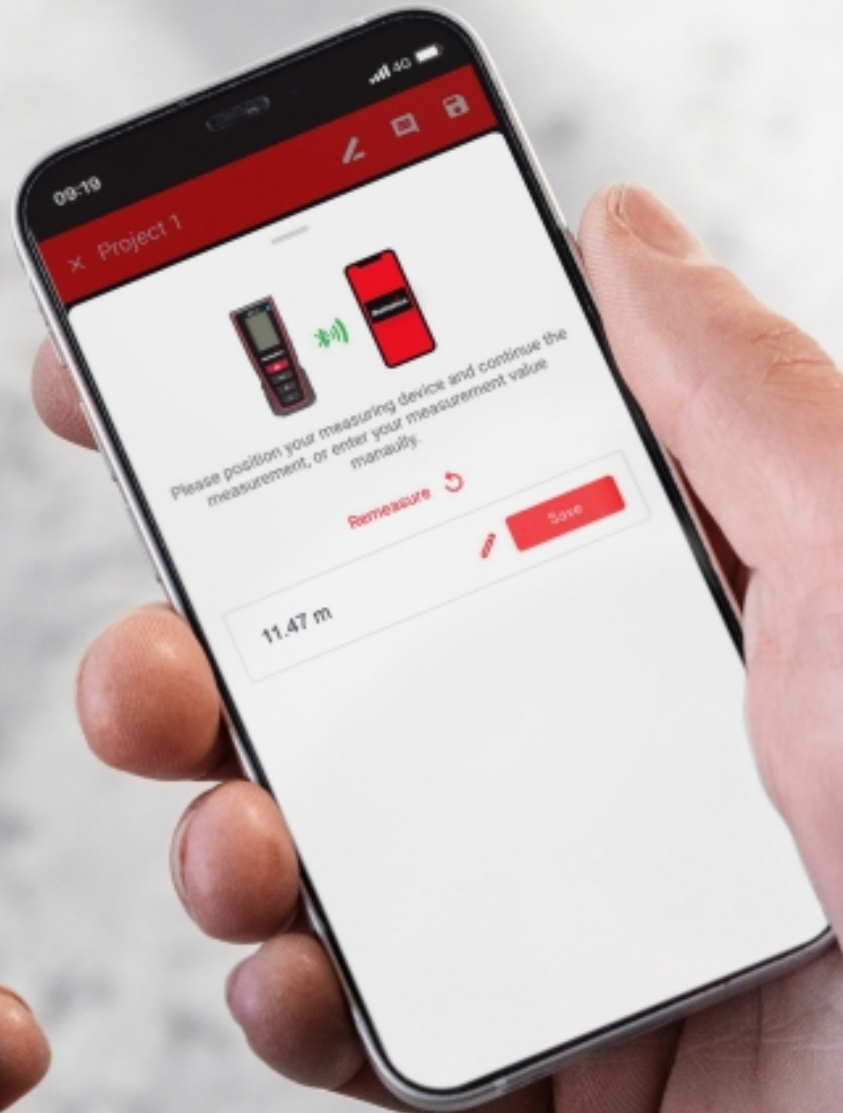

Smart avståndsmätare.

ENKEL PRECISION.

Vårt sortiment av avståndsmätare, har precis som alla våra andra verktyg ett stort fokus på användarvänlighet. Det ska vara enkelt att komma igång med arbetet. De har en kompakt och robust design och är mycket smidiga att använda vid mätning av svåråtkomliga utrymmen såväl vid långa avstånd.

AVSTÅNDSMÄTARE HDL 60

Mät avstånd och kalkylera area och volym.



Brett sortiment.

GÖR DITT ARBETE MER EFFEKTIVT.

Vårt sortiment av laserverktyg inkluderar både röd laser och grön laser i flera olika modeller beroende på vilket arbete som ska utföras. Vi har även en rad olika tillbehör som kompletterar och underlättar arbetet. Laserverktyg är perfekta att använda när det krävs exakta mått på större ytor som till exempel vid rör- och kabeldragning, kakelsättning, montering av väggskåp eller vid tapetsering.

Det finns en app för den.

MÄT OCH SPARA MÅTTET.

HDL 60 kommer med en smartphone-app. I den kan du enkelt spara alla mått. Det är också möjligt att överföra mått för att rita upp ett rum, räkna ut yta på golv och väggar samt volym. Appen fungerar för samtliga av våra digital vattenpass. Obs: HDL 100 har en egen app.



Avståndsmätare HDL 20

Intuitiv och lätthanterlig avståndsmätare med ett mätområde upp till 20 m. Lasern har en kompakt och lätthanterlig storlek, vilket gör att den är enkel att bära med sig i fickan. Displayen är bakgrundsbelyst för att underlätta avläsning i sämre ljusförhållanden. Används exempelvis vid uppmätning av rum, kablar och rör, eller mätning på platser med dålig tillgänglighet.

- Liten och smidig att använda.
- Bakgrundsbelyst display.
- Toleransen är +/-2 mm.
- Mätträckvidd 20 cm till 20 m.
- Passar bra vid trånga utrymmen.

Art.nr	Modell	Vikt	Djup	Höjd	Bredd	Ant/frp	EAN
409140	HDL 20	70 g	25 mm	100 mm	38 mm	1 st	 7 317844 091402



Avståndsmätare HDL 60

En intuitiv, exakt och användarvänlig avståndsmätare. Perfekt för mätning över längre avstånd, till exempel vid arbete med kablar och rör eller på svåråtkomliga ställen. Mätområdet är 0,05 - 60 meter och den har en tolerans på $\pm 1,5$ mm. Förutom enkel avståndsmätning kan du få min- och maxvärden, sätta ut avstånd med kontinuerlig mätning, addera och subtrahera mått och lagra dem. Den kan även räkna ut areor och volymer och i situationer där det är svårt att komma åt kan du stå på bekvämt avstånd och ta både horisontella och vertikala mått med hjälp av indirekta mätningar. Via Bluetooth kan du ansluta HDL 60 till Hultafors Measure-appen där du kan spara mått, lägga till dem i bilder eller ritningar och dela dem med andra. Displayen är bakgrundsbelyst för ökad läsbarhet i miljöer med dåligt ljus. Den kompakta designen gör den lätt att ta med sig och det ingår ett mjukt skyddsfodral som kan fästas på bältet.

- Skyddsklass: IP54.
- Laserklass: 2.
- 1 x 3,7 V Li-Ion-batteri (850 mAh), laddas via medföljande USB-kabel.
- Drifttemperatur: 0°C till +40°C.
- Våglängd: 635 nm.



Art.nr	Modell	Vikt	Djup	Höjd	Bredd	Ant/frp	EAN
409210	HDL 60	106 g	28 mm	119 mm	46 mm	1 st	 7 317844 092102

Krysslaser



En smidig och lätthanterlig krysslaser med hög noggrannhet. De noggranna ljusstarka linjerna ger exakt och snabb avläsning vid nivellering vid tex. Kakelsättning, tapetsering eller hängning av skåp mm. Den roterbara basen på produkten gör att det är enkelt att justera in produkten vid användandet. Laserns pendel går att låsa för att projicera linjer även i önskade vinklar samt fungerar i PULSE-mode med Hultafors Receiver REC för avstånd upp till 80 m. Toleransen är 0,2 mm/m. Strömmatningen är 3 x 1,5 V (AA) batterier.

- Våglängd: 635 nm.
- Laserklass: 2M.
- Skyddsklass: IP54.
- Arbetstemperatur: 10°C till 50°C.
- Självnivellering: +/-4°.

Art.nr	Modell	Vikt	Djup	Höjd	Bredd	Ant/frp	EAN
409120	HXL	494 g	105 mm	120 mm	65 mm	1 st	

Krysslaser grön set



En smidig och användarvänlig grön krysslaser med hög noggrannhet. Grön laser har upp till fyra gånger bättre synlighet än röd och ger exakt och snabb avläsning. Basen kan roteras 360° och gör det enkelt att justera produkten i rätt läge. Laserpendeln går att låsa och finjustera för att projicera linjer i andra önskade vinklar. Perfekt för kakelsättning, tapetsering och montering av vägghängda skåp.

- Grön laser har bättre synlighet än röd laser.
- Tolerans 0,2 mm/m.
- Li-Ion batteri och laddare ingår.
- Passar med Hultafors Mottagare RECG för användning upp till 80 m.
- Levereras i stöttålig väska.

Art.nr	Modell	Vikt	Djup	Höjd	Bredd	Ant/frp	EAN
409160	HXLG-S	494 g	105 mm	120 mm	65 mm	1 st	

360 Grön Krysslaser



Grön krysslaser med tre stycken 360° projektioner, perfekt för uppgifter som rördragning, kakelsättning, tapetsering och för att markera referenspunkter i tak och på golv vid utplacering av reglar och väggar. De 3 linjerna skär varandra i 90° vinklar och bildar kors på väggar, tak och golv. Golv- och takkorset bildar ett lod som gör att du enkelt kan mäta på golvet och kopiera måtten till taket.

- Projicerar 1 horisontell och 2 vertikala 360° gröna laserlinjer.
- Levereras i en stöttålig väska med uppladdningsbara Lithium-ION-batterier och laddkabel.
- Tolerans: 0,3 mm/m.
- Räckvidd: 30 meter (80 m med mottagare).
- Drifttid: 8 timmar med alla tre linjer påslagna.

Art.nr	Modell	Vikt	Djup	Höjd	Bredd	Ant/frp	EAN
409190	H3x360G	1,95 kg	300 mm	140 mm	275 mm	1 st	



360 krysslaser grön

H360G är en grön krysslaser som når upp till 25 m horisontalt och vertikalt. Den vertikala linjen skapar en 90° vinkel tillsammans med den horisontella 360° linjen. Laserpendeln kan låsas och enkelt finjusteras i valfri vinkel, horisontalt eller vertikalt. Grön laser har upp till fyra gånger bättre synlighet än röd laser och ger exakt och snabb avläsning. Används med två stycken AA+batterier (medföljer), går även att använda med Li-Ion batterier (medföljer ej).

- Horisontell 360° projicering av laserlinje.
- Tolerans 0,2 mm/m.
- Höj-/och sänkbart väggstativ ingår.
- Passar med Hultafors Mottagare RECG för användning upp till 80 m.
- Levereras i stöttålig väska.

Art.nr	Modell	Vikt	Djup	Höjd	Bredd	Ant/frp	EAN
409170	H360G	650 g	100 mm	125 mm	100 mm	1 st	



H3x360 krysslaser

Kompakt laser med en horisontell linje och två vertikala 360° linjer, där toleransen är endast 0.2 mm/m. De vertikala linjerna skapar en 90° vinkel samtidigt som de bildar ett kryss på golv, tak och väggar. De olika laserlinjerna kan även sättas på manuellt. H3x360 är perfekt vid t ex rördragning, kakelsättning, tapetsering, eller för att markera referenspunkter i tak och på golv. Krysslasern passar med Hultafors Magnetfäste och Stativ för smidig justering i höjddled.

- Projicerar 360° horisontell och vertikal laserlinje.
- Tolerans 0.2 mm/m.
- 4 x 1,5 V (AA) batterier ingår.
- Passar med Hultafors Mottagare REC för användning upp till 80 m.
- Levereras i stöttålig väska.

Art.nr	Modell	Vikt	Djup	Höjd	Bredd	Ant/frp	EAN
409180	H3x360	730 g	130 mm	110 mm	100 mm	1 st	



Li-Ion batteri

Uppladdningsbart Li-Ion batteri. Li-Ion batteriet ger full kraft och synlighet av laserlinjen ända till slutet av batteritiden. Li-Ion batterierna har låg självurladdning och lider inte alls lider av minneseffekten, vilket ger en lång livslängd. HRB passar till HXL, HXLG, PXL och H360G.

- Lång livslängd.
- Låg självurladdning.
- Laddningstid 3-5 h.

Art.nr	Modell	Djup	Höjd	Bredd	Ant/frp	EAN
409101	HRB	22 mm	71 mm	39 mm	1 st	



Mini stativ

Kompakt och lätt stativ som underlättar placering. Stativet kan placeras på alla typer av underlag och passar bra till trånga utrymmen där vanliga stativ inte får plats. Det är enkelt att justera och arbetshöjden är 14 cm. Hultafors B-10 passar de flesta lasrar som har ¼ koppling.

- Passar samtliga Hultafors lasrar.
- Gummitassar för säker placering.
- Kompakt design.
- Vertikal injustering.
- Max belastning 1 kg.

Art.nr	Modell	Ant/frp	EAN
409098	B-10	1 st	



Li-Ion set inklusive batteri

Uppladdningsbart Li-Ion batteri med batteriladdare. Li-Ion batteriet ger full kraft och synlighet av laserlinjen ända till slutet av batteritiden. Li-Ion batterierna har låg självurladdning och lider inte av minneseffekten, vilket ger en lång livslängd. HRB passar till HXL, HXLG, PXL och H360G.

- Lång livslängd.
- Låg självurladdning.
- Laddningstid 3-5 h.

Art.nr	Modell	Ant/frp	EAN
409099	HRB-S	1 st	



Li-Ion batteriladdare

Li-Ion batteriladdare. Kort laddningstid. HRBC passar för att ladda HRB som används i HXL, HXLG, PXL och H360G.

- Passar Hultafors HRB.
- Laddningstid 3-5 h.

Art.nr	Modell	Ant/frp	EAN
409100	HRBC	1 st	



Li-Ion billaddare

Li-Ion batteriladdare för laddning i bil. Ladda batteriet smidigt i bilen på väg till arbetsplatsen.

- Passar Hultafors HRB.
- Kort laddningstid.

Art.nr	Modell	Ant/frp	EAN
409102	HRBCC	1 st	



Måltavla

Lasermåltavla för en smidig och tydligare avläsning av laserlinjer. Hultafors TP/TPG är magnetisk och har även hål för upphängning, vilket gör det enkelt att sätta upp den på till exempel en vägg eller regel.

- Liten och får lätt plats i fickan.
- Underlättar avläsning av laserlinjer.
- Stödben för fri placering.
- Magnetisk för enkel montering.

Art.nr	Modell	Färg	Ant/frp	EAN
409094	TP	Röd	1 st	7 317844 090948
409104	TPG	Grön	1 st	7 317844 091044



Adapter set

Adapter avsedd för att konvertera 1/4" till 5/8" och 5/8" till 1/4".

Art.nr	Modell	Ant/frp	EAN
409095	LA-2	1 st	7 317844 090958



Universalfäste

Universalfäste för våra lasrar. Fästet är justerbart i höjdlid samt går att vrida i 360°, vilket förenklar vid injustering av lasern. Magneter gör det enkelt att fästa lasern. Det är utrustat med ett hål för upphängning på skruv eller spik. Hultafors UH kan användas till de flesta lasrar med 1/4" infästning och används med fördel till Hultafors HXL och PXL.

Art.nr	Modell	Ant/frp	EAN
409096	UH	1 st	7 317844 090962



Magnetiskt fäste

Universalfäste med magneter för våra lasrar. Fästet är utrustat med ett hål för upphängning på skruv eller spik. Hultafors MAH kan användas till de flesta lasrar med 1/4" infästning och används med fördel till Hultafors HXL och PXL.

Art.nr	Modell	Ant/frp	EAN
409097	MAH	1 st	7 317844 090978

Laserglasögon



Glasögon gör att du lättare kan se och fokusera på laserlinjen. Glasögonen är en förutsättning för att kunna jobba där det finns mycket ljus som stör och gör det svårt att se laserlinjen. Det är ej skyddsutrustning mot laserstrålning.

- Finns med grönt glas för avläsning av gröna laser.
- Finns med rött glas för avläsning av röda laser.
- Bekväm design.



Art.nr	Modell	Färg	Ant/frp	EAN
408121	LB	Röd	1 st	
409106	LBG	Grön	1 st	

Mottagare



Hultafors REC och RECG används för att enkelt kunna läsa av en laserlinje på långt avstånd eller vid mindre gynnsamma ljusförhållanden. Den har två lägen för känslighet "Rough" (± 2.00 mm) och "Fine" (± 0.50 mm). Volymen går att ställa in på 3 nivåer för att signalen ska höras även i bullriga miljöer. Mottagarna är utrustade med displayer på båda sidor för att underlätta avläsning. Displayen är bakgrundsbelyst vilket underlättar avläsning i mörker. Två libeller hjälper till att placera mottagaren rakt.

- Två lägen, Rough/Fine för känslighet.
- Används för att läsa av en laserlinje på långt avstånd.
- Bakgrundsbelyst displayer.
- Magnetisk upphängning.
- Kompatibel med produkter med PULSE-funktion.

Art.nr	Modell	Vikt	Djup	Höjd	Bredd	Ant/frp	EAN
409091	REC	260 g	30 mm	195 mm	70 mm	1 st	
409103	RECG	260 g	30 mm	195 mm	70 mm	1 st	

Batteriadapter



Denna batteriadapter är en reservdel som passar till Hultafors HXL och PXL. Adaptern rymmer 3 AA batterier.

Art.nr	Modell	Ant/frp	EAN
409092	BA	1 st	

Stativ



Kompakt lättviktsstativ tillverkat i robust aluminium, vilket sparar utrymme vid transport. Stativet är säkert och stabilt samt kan placeras på alla olika typer av underlag. Stativet är enkelt att justera och har en arbetshöjd mellan 42 till 120 cm. Hultafors B-120 Tripod kan användas till de flesta lasrar med $\frac{1}{4}$ " infästning och används med fördel till Hultafors HXL och PXL.

Art.nr	Modell	Ant/frp	EAN
409093	B-120	1 st	



Hultafors

940
5-11
46

Gör avtryck.

NÄSTA GENERATIONS MÄRKVERKTYG.

Hultafors sortiment av märkverktyg innehåller både traditionella snickarpennor och nästa generation av märkverktyg. Produkterna är framtagna tillsammans med hantverkare från olika yrkeskategorier med fokus på att göra arbetsdagen ännu mer effektiv, oavsett vilket material du arbetar med.

STIFTPENNA

Greppvänlig penna i hölster med inbyggd vässare för tydliga märkningar.

Säkrar att pennan sitter på plats även när du böjer dig ner.

Rullstopp på både penna och hölster.

Optimerat stift för hållbarhet och resistans mot väta.

Refill finns med 10 stift i smart behållare.

Lätt att ta upp ur hölstret.

Enkelt att byta stift.

Greppvänlig och ergonomisk design.

Lättåtkomlig vässare.

Smuts och fukt leds ut för en längre hållbarhet.



En ny klassiker.

VASS PENNA, PRECISA MÄRKNINGAR.

När vi skapade vår Stiftpenna fokuserade vi extra mycket på detaljerna. Den kombinerar formen av en traditionell snickarpenna med den klassiska skolpennan, så att du både kan dra ett tydligt streck och göra precisionsmärkningar. Den smarta designen på hölstret med en inbyggd vässare gör pennan enkel att vässa. På så vis har du alltid en skarp spets nära till hands.

Behöver du påfyllning?

GRAFIT ELLER KRITA.

Designen med stift gör att pennans användning förlängs och att den håller längre. Hultafors Refill kommer med 10 stift för märkning på alla typer av underlag. Utformningen på behållaren skyddar stiften under transport och matar endast ut ett stift åt gången. Refill finns i 8 olika färgkombinationer och kommer i 3 varianter; grafit, krita eller grafit och krita.



Stiftpenna

Greppvänlig stiftpenna i hölster med inbyggd vässare för tydliga märkningar. Hultafors stiftpenna är lätt att ta upp ur hölstret för att du inte ska behöva släppa blicken på det du jobbar med. Hölstrets form säkrar att pennan sitter på plats även när du böjer dig ner. Pennans vässare sitter i hölstret för snabb åtkomst, via ett hål i botten på hölstret leds smuts och fukt ut för en längre hållbarhet. Enkelt att byta stift.

- Greppvänlig och ergonomisk design.
- Rullstopp på både penna och hölster.
- Skarp och åtkomlig vässare placerad i hölstret.
- Optimerat stift för hållbarhet och resistans mot väta.
- Refill finns att köpa separat med 10 stift i smart behållare.

Art.nr	Modell	Ant/frp	EAN
650100	HDM	10 st	

NYHET 2023



Permanent märkpenna

Permanent märkpenna som fäster på de flesta sorters underlag. Kommer i set om fyra färger, blå, grön, röd och svart för tydlig markering oavsett ytans färg. Pennans spets möjliggör för precisa markeringar när det behövs. Alkoholbaserat bläck tillsammans med att pennans hylsa är tillverkad av återvunnet papper gör denna märkpenna till ett miljövänligare val.

- Permanent märkpenna med alkoholbaserat bläck.
- Levereras i set om fyra färger, blå, grön, röd och svart.
- Fäster på de flesta olika underlag och ytor.
- Pennans spets möjliggör precision vid markering.
- Tillverkad i Sverige av miljövänliga material.

Art.no.	Model	Qty/pack	EAN
650330	HPM SET	10 pcs	

Stiftpenna Refill, Blister

Reservstift i smart behållare om 10 stift för märkning på alla typer av underlag. Hultafors Refill kan med ett clips fästas i fickan eller i verktygsväska. Utformningen på behållaren skyddar stiften under transport och matar endast ut ett stift åt gången. Refill finns i 8 olika färgkombinationer. Refill passar till Hultafors Stiftpenna.

- Tillgänglig i 8 färgkombinationer.
- Refill med 10 stift för Stiftpenna.
- Behållaren skyddar stiften under transport.
- Clips för enkel förvaring i ficka eller väska.
- 3 varianter; grafit, krita eller grafit och krita.



Art.nr	Modell	Färg	Ant/frp	EAN
650210	HRD-G	Grafit	10 st	
650220	HRD-GRY	Grafit/Röd/Gul	10 st	
650240	HRD-BGW	Blå/Grön/Vit	10 st	
650250	HRD-R	Röd	10 st	
650260	HRD-Y	Gul	10 st	
650270	HRD-B	Blå	10 st	
650280	HRD-GR	Grön	10 st	
650290	HRD-W	Vit	10 st	

Stiftenna refill

Reservstift i smart behållare om 10 stift för märkning på alla typer av underlag. Hultafors Refill kan med ett clips fästas i fickan eller i verktygsväskan. Utformningen på behållaren skyddar stiften under transport och matar endast ut ett stift åt gången. Refill finns i 8 olika färgkombinationer. Refill passar till Hultafors Stiftenna.

- Tillgänglig i 8 färgkombinationer.
- Refill med 10 stift för Stiftenna.
- Behållaren skyddar stiften under transport.
- Clips för enkel förvaring i ficka eller väska.
- 3 varianter; grafit, krita eller grafit och krita.



Art.nr	Modell	Färg	Ant/frp	EAN
650110	HRD G	Grafit	10 st	7 317846 501107
650120	HRD GRY	Grafit/Röd/Gul	10 st	7 317846 501200
650140	HRD-BGW	Blå/Grön/Vit	10 st	7 317846 501404
650150	HRD-R	Röd	10 st	7 317846 501503
650160	HRD-Y	Gul	10 st	7 317846 501602
650170	HRD-B	Blå	10 st	7 317846 501701
650180	HRD-GR	Grön	10 st	7 317846 501800
650190	HRD-W	Vit	10 st	7 317846 501909





Stiftpenna, Blister

Greppvänlig stiftpenna i hölster med inbyggd vässare för tydliga märkningar. Hultafors Stiftpenna är lätt att ta upp ur hölstret för att du inte ska behöva släppa blicken på det du jobbar med. Hölstrets form säkrar att pennan sitter på plats även när du böjer dig ner. Pennans vässare sitter i hölstret för snabb åtkomst, via ett hål i botten på hölstret leds smuts och fukt ut för en längre hållbarhet. Enkelt att byta stift.

- Greppvänlig och ergonomisk design.
- Rullstopp på både penna och hölster.
- Skarp och åtkomlig vässare placerad i hölstret.
- Optimerat stift för hållbarhet och resistans mot väta.
- Refill finns med 10 stift i smart behållare.

Art.nr	Modell	Ant/frp	EAN
650200	HDM	10 st	



Stiftpenna & Refill, Blister

Smart startpaket med Hultafors Stiftpenna och behållare om 10 stift för märkning på alla typer av underlag. Denna kombination fungerar bra för att komma igång och har 3 färgkombinationer på stift. En greppvänlig penna med hölster och en inbyggd vässare för möjliggöra tydliga märkningar. Stiftens behållare skyddar stiften under transport.

- Greppvänlig och ergonomisk design.
- Refill med 10 stift i 3 olika färger (grafit, röd, gul) för stiftpenna.
- Skarp och åtkomlig vässare placerad i hölstret.
- Rullstopp på både penna och hölster.
- Optimerat stift för hållbarhet och resistans mot väta.

Art.nr	Modell	Ant/frp	EAN
650230	HDM-STRT	10 st	



Stiftpennor & refill, display

En smidig och lättplacerad display som kombinerar både stiftpennor och refill. Rymmer 20 stycken stiftpennor och 10 stycken Refill, 5 av varje kombination; grafit eller grafit och krita.

Art.nr	Modell	Ant/frp	EAN
650130	HDM RD	1 st	

Djuphålsmärkare

Tuschpenna för märkning där det är svårt att komma åt och i smala håll. Hultafors Djuphålsmärkare är anpassad för märkning i trånga utrymmen och i smala håll. Finns i röd och svart permanent tusch för att kunna användas på de flesta material och underlag.

- Finns i permanent röd och svart tusch.
- För märkning i svåråtkomliga utrymmen.
- Fungerar på de flesta material och underlag.



Art.nr	Modell	Färg	Ant/frp	EAN
650310	HIDHM B	Svart	10 st	
650320	HIDHM R	Röd	10 st	

Snickarpenna SNP

Snickarpenna tillverkad av lind med en medelhård grafit (HB), för optimal funktion på trä, gips och andra mjuka material.

- Pennan är lätt att vässa eftersom lind är ett mjukt träslag med få tvärgående fibrer.
- Medelhård grafit (HB) för optimal funktion på trä, gips och andra mjuka material.
- Pennorna levereras 200 st i displaykartong.



Art.nr	Modell	Längd	Hårdhet	Ant/frp	EAN
650207	SNP 18 RED	180 mm	HB	200 st	
650407	SNP 24 BLUE	240 mm	HB	200 st	
650707	SNP 18 BLACK	180 mm	HB	200 st	
650807	SNP 24 BLUEOVAL	240 mm	HB	200 st	

Betongpenna BEP

Betongpenna tillverkad av lind med ett mycket hård grafit. Passar perfekt om du behöver göra markeringar på hårda ytor som sten och betong.

- Pennan är lätt att vässa eftersom lind är ett mjukt träslag med få tvärgående fibrer.
- Mycket hård grafit (10 H) för optimal funktion på hårda ytor som sten och betong.
- Pennorna levereras till dig i en praktisk displaykartong.



Art.nr	Modell	Längd	Hårdhet	Ant/frp	EAN
650307	BEP 30 GREEN	300 mm	10 H	200 st	

Verkstadspennor VEP

Verkstadspennor som finns i två olika hårdheter, medium (H) och hård (2H).

- Levereras i en pappersask med 12 pennor i varje förpackning.



Art.nr	Modell	Längd	Hårdhet	Ant/frp	EAN
650507	VEP 175 H	175 mm	H	144 st	
650607	VEP 175 2H	175 mm	2H	144 st	

Pennförlängare

Tillverkad av ABS-plast, gör det möjligt att använda hela pennan.

- Passar både snickar- och betongpennor.
- Pennförlängarna levereras i 2-pack.



Art.nr	Modell	Längd	Ant/frp	EAN
650254	PEFO 150	150 mm	20 st	



Snörslå CLP

Snörslå med 30 m flätat snöre, metallvev och en utväxling på 3:1. Huset är tillverkat i ABS-plast med en stor öppning för påfyllning och en kork med bajonettfattning. Rymmer 100 gram krita. Det flätade snöret har en stor absorberande egenskap vilket ger upp till 10 stycken distinkta linjer. Veven har en ergonomisk releaseknapp vilket gör att man kan dra ut snöret utan att veven snurrar. Korken säkras av kroken i slutet av snöret vilket gör att snöret inte hänger löst med risk att fastna.

- Överbelastningsskydd som minskar risken för att skada utväxlingen och att snöret går av.
- Releasefunktion som fungerar både i öppet och slutet vevläge. (Veven snurrar inte runt då snöret dras ut).
- Snöret är tillverkad av flätad bomull och polyester och har en stor absorberande egenskap vilket ger ett ökat antal distinkta linjer.
- Utväxling på 3:1, spolar tillbaka snöret 3 gånger snabbare.
- Påfyllningskorken är delbar, vilket gör det enkelt att byta snöre.



Art.nr	Modell	Linjediometer	Längd	Vikt	Volym på krita	Ant/frp	EAN
652113	CLP 30	1,2 mm	30 m	205 g	100 g	2 st	7 317846 521136

Snörslå AL

Snörslå i gjutet pulverlackat hus av aluminium med skjutbar påfyllningslucka. Snöret är flätat av bomull/polyester.

- Bomullen tar upp kritan, polyestern ger slitstyrka.
- Flätningen gör att snöret inte trasslar sig.
- Snöret är 1 mm i diameter och har en brottgräns på 16 kg. Finns även som reservdel.
- Rymmer 80 g krita.

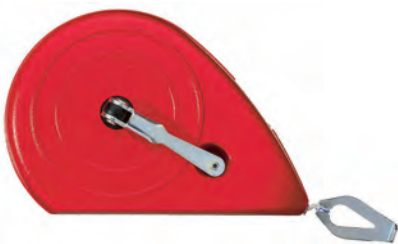

Art.nr	Modell	Linjediometer	Längd	Vikt	Volym på krita	Ant/frp	EAN
652153	AL 30	1 mm	30 m	140 g	80 g	6 st	7 317846 521532



Snörslå RL

Stor snörslå med extra kraftigt snöre som passar för krävande utomhusarbete. Huset är tillverkat av hård och tålig polystyrenplast. Krita fylls på genom att flaskan monteras direkt i snörslån.

- Bomullen tar upp kritan, polyestern ger slitstyrka.
- Flätningen gör att snöret inte trasslar sig.
- Snöret är 3 mm i diameter och har en brottgräns på 55 kg. Snöret finns som reservdel.
- Rymmer 700 g krita inklusive standardflaska.

Art.nr	Modell	Linjediameter	Längd	Vikt	Volym på krita	Ant/frp	EAN
652181	RL 50	3 mm	50 m	620 g	700 g	1 st	



Snörslåkrita ultrablå

Denna ultrablåa snörslåkrita är optimerad för utomhusbruk. Den ger en starkt lysande linje som tål regn och vind mycket bra.

- Innehåller mycket färgpigment vilket ger tydliga och varaktiga linjer.
- Kritan är finmald och fastnar effektivt i snöret.
- Innehåller dolomit och ultramarin.

Art.nr	Modell	Vikt	Ant/frp	EAN
652633	ULTRA BLUE 400	400 g	6 st	
652641	ULTRA BLUE 1000	1000 g	1 st	



Snörslåkrita blå

Denna blåa snörslåkrita är den mest använda kritan. Den kan användas till arbeten både inomhus och utomhus.

- Innehåller mycket färgpigment vilket ger tydliga och varaktiga linjer.
- Kritan är finmald och fastnar effektivt i snöret.
- Innehåller dolomit och ultramarin.

Art.nr	Modell	Vikt	Ant/frp	EAN
652523	BLUE 100	100 g	6 st	
652533	BLUE 360	360 g	6 st	



Snörslåkrita gul

Denna gula snörslåkrita är speciellt bra att använda på mörka underlag. Den kan användas till arbeten både inomhus och utomhus.

- Innehåller mycket färgpigment vilket ger tydliga och varaktiga linjer.
- Kritan är finmald och fastnar effektivt i snöret.
- Innehåller dolomit och järnoxid.

Art.nr	Modell	Vikt	Ant/frp	EAN
652333	YELLOW 360	360 g	6 st	



Snörslåkrita vit

Denna vita krita är den enda kritan som går att måla över. Den används mest för arbeten inomhus.

- Innehåller mycket färgpigment vilket ger tydliga och varaktiga linjer.
- Kritan är finmald och fastnar effektivt i snöret.
- Innehåller dolomit.

Art.nr	Modell	Vikt	Ant/frp	EAN
652233	WHITE 360	360 g	6 st	



Snörslåkrita röd

Denna röda krita är en allroundkrita som passar för arbeten både inomhus och utomhus.

- Innehåller mycket färgpigment vilket ger tydliga och varaktiga linjer.
- Kritan är finmald och fastnar effektivt i snöret.
- Innehåller dolomit och järnoxid.

Art.nr	Modell	Vikt	Ant/frp	EAN
652423	RED 100	100 g	6 st	
652433	RED 360	360 g	6 st	



Snörslåkrita neon grön

Denna neongröna krita ger mycket tydliga linjer. Kan användas till arbeten både inomhus och utomhus.

- Ger starkt lysande linjer.
- Kritan är finmald och fastnar effektivt i snöret.
- Innehåller mycket färgpigment vilket ger tydliga och varaktiga linjer.

Art.nr	Modell	Vikt	Ant/frp	EAN
652733	HIGH VIZ GREEN 200	200 g	6 st	



Snörslåkrita neon orange

Denna neonorange krita ger mycket tydliga linjer. Kan användas till arbeten både inomhus och utomhus.

- Ger starkt lysande linjer.
- Kritan är finmald och fastnar effektivt i snöret.
- Innehåller mycket färgpigment vilket ger tydliga och varaktiga linjer.

Art.nr	Modell	Vikt	Ant/frp	EAN
652833	HIGH VIZ ORANGE 200	200 g	6 st	



Snörslå HHSK

Snörslåset med 100 g blå krita. Snörslå tillverkad av polystyren med avtagbar påfyllningslucka. Snöre av tvinnad bomull/polyester, 1 mm i diameter.

- Rymmer 80 g krita.
- Levereras med 100 g blå krita.

Art.nr	Modell	Linjediometer	Längd	Vikt	Volym på krita	Ant/frp	EAN
660103	HHSK 30	1 mm	30 m	80 g	80 g	12 st	



Reservsnöre Snörslå CLP

Reservsnöre för Snörslå CLP. Genom att byta ut en slitet snöre till ett nytt förlänger du livslängden på CLP. Det är ett hållbart val som är bättre för miljön.

Art.nr	Modell	Passar till	Linjediometer	Längd	Vikt	Ant/frp	EAN
652133	RCL 30	652113	1,2 mm	30 m	65 g	1 st	



Reservsnöre Snörslå AL

Reservsnöre för Snörslå AL. Genom att byta ut en slitet snöre till ett nytt förlänger du livslängden på AL. Det är ett hållbart val som är bättre för miljön.

Art.nr	Modell	Passar till	Linjediometer	Längd	Vikt	Ant/frp	EAN
652143	RAL 30	652153	1 mm	30m	60 g	6 st	



Reservsnöre Snörslå RL

Reservsnöre för Snörslå RL. Genom att byta ut ett slitet snöre till ett nytt förlänger du livslängden på RL. Det är ett hållbart val som är bättre för miljön.

Art.nr	Modell	Passar till	Linjediometer	Längd	Vikt	Ant/frp	EAN
652191	RRL 50	652181	3 mm	50m	250 g	1 st	



Utvecklad med experter.

NÄSTA GENERATIONS HAMMARE.

Våra hammare är utvecklade tillsammans med professionella användare vilket gör att vi kan leverera verktyg som man kan förlita sig på – oavsett yrke. Detta har gjort det möjligt för oss att utveckla ett omfattande sortiment av hammare som innefattar klohammare samt specialhammare exempelvis; snickarhammare, elektrikerhammare och murarhammare. De har alla utvecklats med samma syfte – att effektivisera arbetsdagen utan att kompromissa med ergonomin.

SNICKARHAMMARE TC

Smidd i ett stycke.

Vibrationsdämpande uretanplugg.

Rätt vinkel och form på slagytan.

Tillverkad av stål med I-profil för ökad hållbarhet.

Avrundad för att förhindra att den tar sönder dina byxor.

Tunn, stark klo som ger enkel åtkomst utan att lämna märken.

Ergonomiskt utformad med ett tydligt ändslut.



reddot design award
winner 2008

Ergonomisk design.

UTVECKLAD MED DIN KROPP I ÅTANKE.

Våra hammare är utvecklade med din kropp i åtanke. För oss är det lika viktigt att hammarhuvudet orsakar så lite vibration som möjligt, som det är att utforma ett ergonomiskt skaft i olika storlekar. Detta gör att du kan välja en hammare som ger dig ett avslappnat grepp och orsakar mindre belastning på kroppen. Skillnaden är också märkbar på lång sikt, eftersom tekniken minskar risken för stressrelaterade skador.

Ett hållbart val.

FÖRLÄNG HAMMARENS LIVSLÄNGD.

Flera av våra hammare är gjorda med träskaft. Detta är inte bara ett traditionellt sätt att göra en hammare, det förlänger också produktens livslängd. Träskäften är gjorda av hickory, ett starkt och flexibelt trä. De finns som reservdel, vilket innebär att så länge som hammarhuvudet är i gott skick kan du byta ut skaftet när det gamla är slitet och på så vis förlänga hammarens livslängd.



reddot design award
winner 2008

Snickarhammare TC

Ergonomiskt utformad hammare, smidd i ett stycke för ökad tålighet med vibrationsdämpande uretanplugg. Tunn stark klys som gör det lättare att komma åt utan att lämna märken. Klysens öppning och vinkel ger bästa möjliga grepp om spiken. Ergonomiskt utformat handtag med tydligt ändstopp ger ett säkert grepp.

- Vibrationsdämpande uretanplugg.
- Rätt vinkel och form på slagytan.
- Stålskaft med I-profil för ökad tålighet.
- Tunn stark klys gör det lätt att komma åt utan att lämna märken. Dessutom är den rundad för att den inte ska riva i byxorna.

Art.nr	Modell	Skaft	Vikt	Ant/frp	EAN
820110	TC 16 L	Friktionshandtag / Stor	720 g	2 st	7 391408 201100
820120	TC 16 XL	Friktionshandtag / Extra stor	725 g	2 st	7 391408 201209
820130	TC 20 L	Friktionshandtag / Stor	795 g	2 st	7 391408 201308
820140	TC 20 XL	Friktionshandtag / Extra stor	800 g	2 st	7 391408 201407



Snickarhammare TR

Ergonomiskt utformad hammare, smidd i ett stycke för ökad tålighet med vibrationsdämpande uretanplugg. Tunn stark klys som gör det lättare att komma åt utan att lämna märken. Klysens öppning och vinkel ger bästa möjliga grepp om spiken. Ergonomiskt utformat handtag med tydligt ändstopp ger ett säkert grepp.

- Vibrationsdämpande uretanplugg.
- Rätt vinkel och form på slagytan.
- Stålskaft med I-profil för ökad tålighet.
- Tunn stark klys gör det lätt att komma åt utan att lämna märken. Dessutom är den rundad för att den inte ska riva i byxorna.
- TR har rak klys för bättre åtkomst och längre skaft för mer kraft vid tuffa arbeten.

Art.nr	Modell	Skaft	Vikt	Ant/frp	EAN
820220	TR 16 XL	Friktionshandtag / Extra stor	740 g	2 st	7 391408 202206
820240	TR 20 XL	Friktionshandtag / Extra stor	810 g	2 st	7 391408 202404



Snickarhammare TS

Ergonomiskt utformad hammare med tunn stark klys som gör det lättare att komma åt utan att lämna märken. Klysens öppning och vinkel ger bästa möjliga grepp om spiken.

- Rätt vinkel och form på slagytan för optimalt arbete.
- Klysens öppning och vinkel ger bästa möjliga grepp om spiken.
- Tunn stark klys gör det lätt att komma åt utan att lämna märken.
- Klysen är rundad för att inte riva hål i dina arbetsbyxor.
- Ergonomiskt utformat och räfflat handtag för optimalt grepp.

Art.nr	Modell	Skaft	Vikt	Ant/frp	EAN
820006	TS 16	Stål / Friktionshandtag	720 g	2 st	7 392338 200065
820008	TS 20	Stål / Friktionshandtag	800 g	2 st	7 392338 200089



Snickarhammare KP

En kraftig snickarhammare med pik och fyrkantig slagyta. Skaftet är monterat på skallen med stålskenor.

- Hammarens skalle är handsmidd med härdat slag och klys.
- Träskaft finns som reservdel.
- Stålskenor för montering av skaft finns som reservdel.

Art.nr	Modell	Skaft	Reservskaft	Vikt	Ant/frp	EAN
820065	KP 750	Hickory	827231	900 g	2 st	7 392338 200652
820066	KP 650	Hickory	827231	800 g	2 st	7 392338 200669
820070	KPS RAILS	-	-	-	1 st	7 391408 200707



El- & listhammare TR EL

En mindre och lättare hammare utvecklad för precision och arbete i trånga utrymmen. Smidd i ett stycke för maximal styrka och hållbarhet.

- Liten skalle med u-formad slagyta optimerad för att spika nära tak och hörn.
- Helsingmidd för maximal styrka och tålighet.
- Tunn, stark klyfs för bra åtkomst.
- Vibrationsdämpande uretanplugg.
- Hål för infästning av verktygssäkring.

Art.nr	Modell	Skaft	Vikt	Ant/frp	EAN
820050	TR EL	Stål / Friktionshandtag	621 g	2 st	



El- & listhammare EL

En smidig hammare med u-formad slagyta. U-formen gör det möjligt att arbeta nära tak och hörn utan att göra märken på omkringliggande ytor. Passar bra för arbeten i trånga utrymmen.

- Skalle med u-formad slagyta som gör det möjligt att spika nära tak och hörn.
- Klysen är rak för att du lättare ska komma åt att ta bort spik och klammer där det är ont om plats.
- Ergonomiskt utformat handtag för bra grepp längs hela skaftet, oavsett kraft eller precision.

Art.nr	Modell	Skaft	Vikt	Ant/frp	EAN
820040	EL	Stål / Friktionshandtag	550 g	2 st	



Slöjdhammare SH

En liten hammare med fyrkantigt slag och tvärställd pen och skaft av hickory.

- Hammarens skalle är handsmidd med härdad pen och slagyta.
- Smidet uppfyller kraven enligt DIN 1041.
- Träskaft finns som reservdel.

Art.nr	Modell	Skaft	Reservskaft	Vikt	Ant/frp	EAN
822002	SH 250	Hickory	827071	325 g	2 st	



Spikutdragare Atle



Smidig och lättarbetad spikutdragare. Trots att den är liten kan du dra ut en 5-tums spik, även om skallen är av eller sitter djupt i brädan.

- Du använder den tillsammans med din snickarhammare och drar med klysen.
- Tillverkad av rödlackerat stål.

Art.nr	Modell	Längd	Vikt	Ant/frp	EAN
820030	ATLE	200 mm	580 g	1 st	7 391208 200301
820039	SPARE SCREW SET	-	20 g	1 st	7 391208 200394

Combihammare T-Block



Ergonomiskt utformat hammare som ökar precisionen och minskar tröttheten. Skallen är fylld med stålkulor som dämpar stöten och minskar rekylen. Motvikten i skaftet bromsar återrotationen.

- Ergonomiskt utformat handtag för bra grepp längs hela skaftet.
- Skallen är fylld med stålkulor för att dämpa stöten och minska rekylen.
- Motvikten i skaftet bromsar återrotationen samt förbättrar balansen och kontrollen över hammaren.
- Utbytbar slag av nylon som reservdel.

Art.nr	Modell	Skaft	Reservslag	Vikt	Ant/frp	EAN
821259	C 250 S	Stål / Friktionshandtag	821266	550 g	2 st	7 392338 212594
821262	C 375 M	Stål / Friktionshandtag	821267	650 g	2 st	7 392338 212624
821264	C 600 L	Stål / Friktionshandtag	821268	900 g	2 st	7 392338 212648

Penhammare T-Block



Ergonomiskt utformad hammare som ökar precisionen och minskar tröttheten. Skallen är fylld med stålkulor som dämpar stöten och minskar rekylen. Motvikten i skaftet bromsar återrotationen.

- Ergonomiskt utformat handtag för bra grepp längs hela skaftet.
- Skallen är fylld med stålkulor för att dämpa stöten och minska rekylen.
- Motvikten i skaftet bromsar återrotationen samt förbättrar balansen och kontrollen över hammaren.

Art.nr	Modell	Skaft	Vikt	Ant/frp	EAN
821159	P 250 S	Stål / Friktionshandtag	550 g	2 st	7 392338 211597
821162	P 375 M	Stål / Friktionshandtag	650 g	2 st	7 392338 211627
821164	P 600 L	Stål / Friktionshandtag	900 g	2 st	7 392338 211641

Kulhammare T-Block



Ergonomiskt utformad hammare som ökar precisionen och minskar tröttheten. Skallen är fylld med stålkulor som dämpar stöten och minskar rekylen. Motvikten i skaftet bromsar återrotationen.

- Ergonomiskt utformat handtag för bra grepp längs hela skaftet.
- Skallen är fylld med stålkulor för att dämpa stöten och minska rekylen.
- Motvikten i skaftet bromsar återrotationen samt förbättrar balansen och kontrollen över hammaren.

Art.nr	Modell	Skaft	Vikt	Ant/frp	EAN
821059	K 250 S	Stål / Friktionshandtag	550 g	2 st	7 392338 210590
821062	K 375 M	Stål / Friktionshandtag	650 g	2 st	7 392338 210620
821064	K 600 L	Stål / Friktionshandtag	900 g	2 st	7 392338 210644

Penhammare AB



Penhammare i blåstrat och klarlackat smide med härdade slagytor och lång pen. Träskaft av hickory.

- Hammarens skalle är handsmidd med härdad pen och slagyta.
- Träskaft finns som reservdel.

Art.nr	Modell	Skaft	Reservskaft	Vikt	Ant/frp	EAN
821003	AB 150	Hickory	827001	200 g	2 st	7 392338 211033
821004	AB 200	Hickory	827002	300 g	2 st	7 392338 211040
821005	AB 300	Hickory	827002	400 g	2 st	7 392338 211057
821006	AB 400	Hickory	827004	500 g	2 st	7 392338 211064
821007	AB 600	Hickory	827004	700 g	2 st	7 392338 211071

Kulhammare XK



Kulhammare i blåstrat och klarlackat smide med härdade slagytor och smärglad kula. Träskaft av hickory.

- Hammarens skalle är handsmidd med härdade slagytor och smärglad kula.
- Träskaft finns som reservdel.

Art.nr	Modell	Skaft	Reservskaft	Vikt	Ant/frp	EAN
821051	XK 150	Hickory	827001	200 g	2 st	7 392338 210514
821052	XK 200	Hickory	827002	300 g	2 st	7 392338 210521
821053	XK 300	Hickory	827002	400 g	2 st	7 392338 210538
821054	XK 400	Hickory	827004	500 g	2 st	7 392338 210545
821055	XK 500	Hickory	827004	600 g	2 st	7 392338 210552



Smideshammare Z

Smideshammare i blåstrat och klarlackat smide, med härdad pen och slagyta. Träskaft av hickory. Smideshammare ZR 1000 har stålskaft med gummihandtag.

- Hammarens skalle är handsidd med härdad pen och slagyta.
- Träskaft finns som reservdel.

Art.nr	Modell	Skaft	Reservskaft	Vikt	Ant/frp	EAN
822152	Z 900	Hickory	827206	1000 g	2 st	7 392338 221521
822155	Z 1200	Hickory	827208	1400 g	2 st	7 392338 221558
822156	Z 1500	Hickory	827208	1700 g	2 st	7 392338 221565
822157	Z 2000	Hickory	827208	2300 g	2 st	7 392338 221572
822162	ZR 1000	Stål / Friktionshandtag	-	1375 g	2 st	7 392338 221626

Mejselhammare ME

Mejselhammare i blåstrat och klarlackat smide, med härdade och planslipade slagytor på båda sidor. Träskaft av hickory. Mejselhammare MER 1200 har stålskaft med gummihandtag.

- Hammarens skalle är handsidd med härdade och planslipade slagytor.
- Träskaft finns som reservdel.

Art.nr	Modell	Skaft	Reservskaft	Vikt	Ant/frp	EAN
822101	ME 1000	Hickory	827222	1150 g	2 st	7 392338 221015
822102	ME 1200	Hickory	827222	1350 g	2 st	7 392338 221022
822103	ME 1500	Hickory	827222	1650 g	2 st	7 392338 221039
822112	MER 1200	Stål / Friktionshandtag	-	1700 g	2 st	7 392338 221121

Mejselhammare MH

Mejselhammare i blåstrat och klarlackat smide, med härdade och planslipade slagytor på båda sidor. Träskaft av hickory.

- Hammarens skalle är handsidd med härdade och planslipade slagytor.
- Träskaft finns som reservdel.

Art.nr	Modell	Skaft	Reservskaft	Vikt	Ant/frp	EAN
843300	MH 1000	Hickory	842091	1170 g	2 st	7 392338 433005
843301	MH 1500	Hickory	842091	1700 g	2 st	7 392338 433012
843302	MH 2000	Hickory	842092	2250 g	2 st	7 392338 433029

Smideshammare SMH

Smideshammare i blåstrat och klarlackat smide, med härdad pen och slagyta. Träskaft av hickory.

- Hammarens skalle är handsidd med härdad pen och slagyta.
- Träskaft finns som reservdel.

Art.nr	Modell	Skaft	Reservskaft	Vikt	Ant/frp	EAN
843100	SMH 1000	Hickory	842073	1150 g	2 st	7 392338 431001
843101	SMH 1500	Hickory	842073	1650 g	2 st	7 392338 431018
843102	SMH 2000	Hickory	842074	2150 g	2 st	7 392338 431025



Bänkhammare B

Bänkhammare i blåstrat och klarlackat smide, med härdad pen och slagyta. Träskaft av hickory.

- Hammarens skalle är handsmidd med härdad pen och slagyta.
- Träskaft finns som reservdel.

Art.nr	Modell	Skaft	Reservskaft	Vikt	Ant/frp	EAN
822050	B 200	Hickory	827085	300 g	2 st	7 392338 220506
822051	B 300	Hickory	827086	400 g	2 st	7 392338 220513
822052	B 400	Hickory	827086	500 g	2 st	7 392338 220520



Plåtslagarhammare PR

Plåtslagarhammare i blåstrat och klarlackat smide, med härdad pen och slagyta. Ergonomiskt utformat och räfflat handtag för optimalt grepp.

- Hammarens skalle är handsmidd med härdad pen och slagyta.
- Skaftet är tillverkat i stål och har ett räfflat gummihandtag som ger bra grepp.

Art.nr	Modell	Skaft	Vikt	Ant/frp	EAN
822215	PR 300 M	Stål / Friktionshandtag	525 g	2 st	7 392338 222215
822216	PR 400 M	Stål / Friktionshandtag	635 g	2 st	7 392338 222216



Murarhammare TB

Ergonomiskt utformad murarhammare, smidd i ett stycke för ökad tålighet med vibrationsdämpande uretanplugg. Härdad fyrkantig slagyta och en stark, slipad mejsel med urtag för spikutdragnig.

- Rätt vinkel och form på mejsel för säker klyvning av tegel.
- Stålskaft med I-profil för ökad tålighet.
- Vibrationsdämpande uretanplugg.
- Handtag utformat med tydligt ändstopp för ett säkert grepp.

Art.nr	Modell	Skaft	Vikt	Ant/frp	EAN
822281	TB 600	Stål / Friktionshandtag	900 g	1 st	7 391408 222281



Murarehammare M

Murarehammare i blåstrat och klarlackat smide, med härdad fyrkantig slagyta och bred slipad mejsel. Urtag för spikutdragnig och skaft av hickory.

- Hammarens skalle är handsmidd med härdad mejsel och slagyta.
- Träskaft finns som reservdel.

Art.nr	Modell	Skaft	Reservskaft	Vikt	Ant/frp	EAN
822241	M 500	Hickory	827261	680 g	2 st	7 392338 222241
822251	M 600	Hickory	827261	820 g	2 st	7 392338 222251



Murarehammare MR

Murarhammare i blåstrat och klarlackat smide, med härdad fyrkantig slagyta och slipad mejsel. Stålskaft med ergonomiskt utformat och räfflat handtag för optimalt grepp.

- Hammarens skalle är handsmidd med härdad mejsel och slagyta.
- Skaftet är tillverkat i stål och har ett räfflat gummihandtag som ger bra grepp.

Art.nr	Modell	Skaft	Vikt	Ant/frp	EAN
822261	MR 500	Stål / Friktionshandtag	820 g	2 st	



Plattsättningshammare PL

Plattsättningshammare i blåstrat och klarlackat smide, med härdad pen och fyrkantig slagyta. Träskaft av hickory.

- Hammarens skalle är handsmidd med härdad pen och slagyta.
- Träskaft finns som reservdel.

Art.nr	Modell	Skaft	Reservskaft	Vikt	Ant/frp	EAN
822220	PL 100	Hickory	827002	150 g	2 st	



Glasmästarhammare GMH

Glasmästarhammare i blåstrat och klarlackerat smide, med härdad rund slagyta. Träskaft av hickory.

- Hammarens skalle är handsmidd med härdad pen och slagyta.
- Träskaft finns som reservdel.

Art.nr	Modell	Skaft	Reservskaft	Vikt	Ant/frp	EAN
822290	GMH 150	Hickory	827002	200 g	2 st	



Svetshacka

Liten och smidig svetshacka i stål.

Art.nr	Modell	Skaft	Vikt	Ant/frp	EAN
828231	SV 150	Stål / Friktionshandtag	280 g	10 st	

Kopparhammare CU

Hammare med skalle av koppar och skaft i glasfiber. Kopparhammare är gnistfria och skonsamma mot arbetsstycket.

- Skalle av mjuk koppar är skonsam mot arbetsstycket.
- För arbete i gnistfria miljöer.
- Skaft av glasfiber ger säkrare och längre livslängd.



Art.nr	Modell	Skaft	Skaftlängd	Vikt	Ant/frp	EAN
823031	CU 300	Glasfiber / Friktionshandtag	260 mm	400 g	2 st	7 392338 2330314
823032	CU 1000	Glasfiber / Friktionshandtag	340 mm	1300 g	2 st	7 392338 2330321
823034	CU 2000	Glasfiber / Friktionshandtag	340 mm	2400 g	2 st	7 392338 2330345

Studs fria hammare STFS

Hammare med slaghuvud av stål som är fyllt med dämpande stålkulor. Skallen har utbytbara slag av nylon med hårdhet (70 shore) som är skonsamma mot arbetsstycket. Stålskaft med gummihandtag.

- Skallen är fylld med stålkulor för att dämpa stöten och minska rekyl.
- Utbytbara slag av nylon med hårdhet 70 shore, som är skonsamma mot arbetsstycket.
- Utbytbara slag finns som reservdel.



Art.nr	Modell	Skaft	Skalle Ø	Reservslag	Vikt	Ant/frp	EAN
823312	STFS 30	Stål / Friktionshandtag	30 mm	827547	595 g	2 st	7 392338 2333124
823314	STFS 40	Stål / Friktionshandtag	40 mm	827549	800 g	2 st	7 392338 2333148
823315	STFS 50	Stål / Friktionshandtag	50 mm	827551	1145 g	2 st	7 392338 2333155
823316	STFS 60	Stål / Friktionshandtag	60 mm	827552	1625 g	1 st	7 391408 233163

Gummiklubba GU

Klubba med skalle av svart massivt gummi med hårdhet 80/90 shore A. Träskaft av ask.



Art.nr	Modell	Skaft	Skalle Ø	Vikt	Ant/frp	EAN
823051	GU 40	Ash	35 mm	165 g	2 st	7 392338 2330512
823052	GU 55	Ash	50 mm	320 g	2 st	7 392338 2330529
823053	GU 65	Ash	60 mm	550 g	1 st	7 391408 2330537
823054	GU 75	Ash	70 mm	820 g	1 st	7 391408 2330544

Snickarhammare HSH

Snickarhammare med stålskaft.

- 2-komponent handtag för effektivt grepp.



Art.nr	Modell	Skaft	Vikt	Ant/frp	EAN
866002	HSH 16	Stål / Friktionshandtag	720 g	2 st	7 392338 660029



Mejselhammare HHMH

Mejselhammare med svartlackerat smide, härdade och planslipade slagtytor på båda sidor.

- Skaft tillverkat i stål med gummihandtag.

Art.nr	Modell	Skaft	Vikt	Ant/frp	EAN
866502	HHMH 1250	Stål / Friktionshandtag	1200 g	2 st	 7 392338 665024

Uretanklubba/slägga DB

Klubba med skalle täckt av uretan och en rekylfri funktion. Skallen är fylld med stålkulor som dämpar stöten och minskar rekylen. Klubbans skalle är skonsam mot arbetsstycket, samt bildar inte gnistor då kontaktytan inte är av metall. Ergonomiskt utformat handtag i Santoprene för optimalt grepp.

- Det mjuka uretanskiktet är skonsamt mot arbetsstycket.
- Skallen är fylld med stålkulor för att dämpa stöten och minska rekylen.
- Ergonomiskt utformat handtag för optimalt grepp i Santoprene.
- Skonsam och gnistfri mot arbetsstycket.
- Plan yta på skallen möjliggör upprätt förvaring.



Art.nr	Modell	Skaft	Skalle Ø	Skaftlängd	Vikt	Ant/frp	EAN
823411	DB 600	Glasfiber / Friktionshandtag	43 mm	240 mm	570 g	2 st	 7 392338 234114
823412	DB 1200	Glasfiber / Friktionshandtag	50 mm	282 mm	1160 g	2 st	 7 392338 234121
823413	DB 1600	Glasfiber / Friktionshandtag	60 mm	342 mm	1650 g	1 st	 7 391408 234139





Hammarhållare HMRH

Smart hammarhållare med ergonomisk design. Ergonomiskt vinklad hammarhållare som hindrar hammarskäftet från att slå mot benet när du går, eller är i vägen när du böjer dig ner. Vinkeln gör det även enklare att komma åt hammaren. Enkel att fästa i byxa, bälte och verktygsväst. Tillverkad i en extra stark men ändå flexibel termoplast som inte repar ömtåliga ytor.

- Ergonomisk utformning för bekväm användning.
- Snabb tillgång till hammaren.
- Enkel att fästa i byxa, bälte och verktygsväst.
- Passar de flesta hammare på marknaden.
- Tillverkad i extra stark men ändå flexibel termoplast.

Art.nr	Modell	Ant/frp	EAN
592000	HMRH	10 st	7 317845 592000

Hammarskaft



Art.nr	Modell	Skaft	Passar till	Kil	Ant/frp	EAN
827001	HS 290-12x9	Hickory	AB 150, XK 150	-	5 st	7 392338 270013
827002	HS 310-15x10	Hickory	AB 200, 300. XK 200, 300. GMH 150	-	5 st	7 392338 270020
827004	HS 330-17x11	Hickory	AB 400, 600. XK 400, 500	SK 9	5 st	7 392338 270044
827070	BHS 295-19x11	Hickory	SH 200	SK 9	5 st	7 392338 270700
827071	BHS 315-22x13	Hickory	SH 250, 400	SK 9	5 st	7 392338 270716
827085	BHS 280-20x12	Hickory	B 200	SK 9	5 st	7 392338 270853
827086	BHS 300-22x13	Hickory	B 300, 400	SK 9	5 st	7 392338 270860
827206	HS 375-21x14	Hickory	Z 800, 900, 1000	SK 11	5 st	7 392338 272062
827208	HS 410-25x18	Hickory	Z 1200, 1500, 2000	SK 12	5 st	7 392338 272088
827222	MHS 305-22x17	Hickory	ME 1000, 1200, 1500	SK 12	5 st	7 392338 272222
827231	LHS 350-22x12	Hickory	KP 650, 750	SK 12	5 st	7 392338 272314
827261	MHS 270-D24	Hickory	M 500, 600	SK 12	5 st	7 392338 272261
842064	BHS 350-33x23	Hickory	Universal handle	SK 12	5 st	7 392338 420647
842073	SHS 380-32x19	Hickory	SMH 1000, 1500	SK 12	5 st	7 392338 420739
842074	SHS 400-36x21	Hickory	SMH 2000	SK 12	5 st	7 392338 420740
842091	MHS 280-31x21	Hickory	MH 1000, 1250, 1500	SK 12	5 st	7 392338 420913
842092	MHS 300-37x21	Hickory	MH 2000	SK 12	5 st	7 392338 420920

Reservslag, Combihammare T-block

Reservslag av nylon som är skonsamma mot arbetsstycket.



Art.nr	Modell	Passar till	Skalle Ø	Ant/frp	EAN
821266	LSC 250	821259	24 mm	1 st	7 391408 212663
821267	LSC 375	821262	30 mm	1 st	7 391408 212670
821268	LSC 600	821264	35 mm	1 st	7 391408 212687

Studs fria hammare STFS, reservslag

Reservslag av nylon med hårdhet (70 shore) som är skonsamma mot arbetsstycket.



Art.nr	Modell	Passar till	Skalle Ø	Ant/frp	EAN
827547	SF 30 NYLON	823312	30 mm	1 st	7 391408 275477
827549	SF 40 NYLON	823314	40 mm	1 st	7 391408 275491
827551	SF 50 NYLON	823315	50 mm	1 st	7 391408 275514
827552	SF 60 NYLON	823316	60 mm	1 st	7 391408 275521



Släggor att lita på.

GJORD FÖR ATT HANTERA SVÅRA FÖRHÅLLANDEN.

Hultafors utbud av släggor omfattar produkter för trä, sten och metall. Att välja rätt slägga med rätt typ av huvud gör ditt arbete både säkrare och effektivare. Alla våra slägghuvuden är gjorda av högkvalitativt stål som blivit ordentligt härdat för att uppnå bästa styrka och hållbarhet, vilket i sin tur ökar säkerheten för användaren.

STENSLÄGGA STS, GLASFIBER



Säkerheten först.

HUR MAN ANVÄNDER EN SLÄGGA PÅ ETT SÄKERT SÄTT.

För att säkerställa en säker användning är det viktigt att släggan används på rätt sätt. Viktigast av allt är att aldrig slå en slägga mot en annan bit av härdat stål. Om en flisa skulle lossna av ett sådant slag kan det ha samma effekt som om en kula hade blivit avfyrad från ett småkalibrigt vapen. För att skydda din syn ska du alltid bära skyddsglasögon när du använder din slägga. Kom också ihåg att inte förvara din slägga nära en värmekälla eftersom det då kan finnas risk för att träskaftet krymper och ökar risken för att huvudet lossnar från handtaget.

Hållbara material.

VÄLJ MELLAN TRÄ ELLER GLASFIBER.

Alla Hultafors släggor är gjorda för att hålla. Våra skaft är tillverkade av glasfiber eller trä.

Skaften i glasfiber är ergonomiskt formade och täckta med gummi, vilket ger en högre säkerhetsnivå och en längre livslängd. Träskaften är gjorda av hickory, ett starkt och flexibelt trä och finns som reservdel. Det betyder att så länge huvudet är i gott skick kan du byta skaftet när det gamla är slitet och på så vis förlänga livslängden på släggan.



Knoster KS

Slägga tillverkad i blåstrat och klarlackat smide, med härdade fyrkantiga slag i båda ändar. Skaftet är 900 mm långt och gjort av hickoryträ.

- Tillverkad i kvalitetsstål med korrekt härdning för bästa användarsäkerhet.
- Träskaft finns som reservdel.
- OBS! Glöm inte att alltid använda skyddsglasögon!

Art.nr	Modell	Skaft	Reservskaft	Skaftlängd	Vikt	Ant/frp	EAN
825001	KS 4000	Hickory	842050	900 mm	4000 g	1 st	7 391408 250018
825002	KS 5000	Hickory	842050	900 mm	5000 g	1 st	7 391408 250023
825003	KS 6000	Hickory	842050	900 mm	6000 g	1 st	7 391408 250030



Knoster KS, glasfiber

Slägga tillverkad i blåstrat och klarlackat smide, med härdade fyrkantiga slag i båda ändar. Har ett 850 mm långt skaft av glasfiber med gummigrepp.

- Tillverkad i kvalitetsstål med korrekt härdning för bästa användarsäkerhet.
- Skaft av glasfiber för ökad livslängd och säkerhet.
- OBS! Glöm inte att alltid använda skyddsglasögon!

Art.nr	Modell	Skaft	Skaftlängd	Vikt	Ant/frp	EAN
825041	KS 4000 G	Glasfiber / Friktionshandtag	850 mm	4000 g	1 st	7 391408 250412
825042	KS 5000 G	Glasfiber / Friktionshandtag	850 mm	5000 g	1 st	7 391408 250423
825043	KS 6000 G	Glasfiber / Friktionshandtag	850 mm	6000 g	1 st	7 391408 250436



Stenslägga STS

Stenslägga tillverkad i blåstrat och klarlackat smide, med härdat fyrkantigt slag i ena änden och rak pen i den andra. Skaftet är 900 mm långt och gjort av hickoryträ.

- Tillverkad i kvalitetsstål med korrekt härdning för bästa användarsäkerhet.
- Träskaft finns som reservdel.
- OBS! Glöm inte att alltid använda skyddsglasögon!

Art.nr	Modell	Skaft	Reservskaft	Skaftlängd	Vikt	Ant/frp	EAN
825010	STS 3000	Hickory	842050	900 mm	3000 g	1 st	7 391408 250108
825011	STS 4000	Hickory	842050	900 mm	4000 g	1 st	7 391408 250115
825012	STS 5000	Hickory	842050	900 mm	5000 g	1 st	7 391408 250122



Stenslägga STS, glasfiber

Stenslägga tillverkad i blåstrat och klarlackat smide, med härdat fyrkantigt slag i ena änden och rak pen i den andra. Har ett 850 mm långt skaft av glasfiber med gummigrepp.

- Tillverkad i kvalitetsstål med korrekt härdning för bästa användarsäkerhet.
- Skaft av glasfiber för ökad livslängd och säkerhet.
- OBS! Glöm inte att alltid använda skyddsglasögon!

Art.nr	Modell	Skaft	Skaftlängd	Vikt	Ant/frp	EAN
825050	STS 3000 G	Glasfiber / Friktionshandtag	850 mm	3000 g	1 st	7 391408 250504
825051	STS 4000 G	Glasfiber / Friktionshandtag	850 mm	4000 g	1 st	7 391408 250511
825052	STS 5000 G	Glasfiber / Friktionshandtag	850 mm	5000 g	1 st	7 391408 250528

Kopparslägga CU



Slägga med skalle av koppar och skaft i glasfiber. Släggan är gnistfri och skonsam mot arbetsstycket.

- Skalle av mjuk koppar är skonsam mot arbetsstycket.
- För arbete i gnistfria miljöer.
- Skaft av glasfiber ger säkrare och längre livslängd.

Art.nr	Modell	Skaft	Skaftlängd	Vikt	Ant/frp	EAN
823035	CU 3000	Glasfiber / Friktionshandtag	850 mm	3000 g	1 st	
823036	CU 4000	Glasfiber / Friktionshandtag	850 mm	4000 g	1 st	
823037	CU 5000	Glasfiber / Friktionshandtag	850 mm	5000 g	1 st	

Uretanklubba/slägga DB



Klubba med skalle täckt av uretan och en rekylfri funktion. Skallen är fylld med stålkulor som dämpar stöten och minskar rekylen. Klubbans skalle är skonsam mot arbetsstycket, samt bildar inte gnistor då kontaktytan inte är av metall. Ergonomiskt utformat handtag i Santoprene för optimalt grepp.

- Det mjuka uretanskiktet är skonsamt mot arbetsstycket.
- Skallen är fylld med stålkulor för att dämpa stöten och minska rekylen.
- Ergonomiskt utformat handtag för optimalt grepp i Santoprene.
- Skonsam och gnistfri mot arbetsstycket.
- Plan yta på skallen möjliggör upprätt förvaring.

Art.nr	Modell	Skaft	Skaftlängd	Vikt	Ant/frp	EAN
823414	DB 5000	Friktionshandtag	838 mm	5700 g	1 st	

Smidesslägga SMH



Smidesslägga tillverkad i svart lackerat smide, med härdat fyrkantigt slag i ena änden och tvärställd pen i den andra. Träskaft av hickory.

- Tillverkad i kvalitetsstål med korrekt härdning för bästa användarsäkerhet.
- Skaft av hickory.
- OBS! Glöm inte att alltid använda skyddsglasögon!

Art.nr	Modell	Skaft	Reservskaft	Skaftlängd	Vikt	Ant/frp	EAN
843103	SMH 3000	Hickory	842080	750 mm	3000 g	1 st	
843104	SMH 4000	Hickory	842080	750 mm	4000 g	1 st	
843105	SMH 5000	Hickory	842081	800 mm	5000 g	1 st	
843106	SMH 6000	Hickory	842081	800 mm	6000 g	1 st	

Smidesslägga SRP



Smidesslägga tillverkad i svart lackerat smide, med härdat fyrkantigt slag i ena änden och rak pen i den andra. Träskaft av hickory.

- Tillverkad i kvalitetsstål med korrekt härdning för bästa användarsäkerhet.
- Skaft av hickory.
- OBS! Glöm inte att alltid använda skyddsglasögon!

Art.nr	Modell	Skaft	Reservskaft	Skaftlängd	Vikt	Ant/frp	EAN
843204	SRP 4000	Hickory	842080	750 mm	4000 g	1 st	

Smidesslägg MH

Smidesslägg tillverkad i svart lackerat smide, med härdade fyrkantiga slag i båda ändar. Träskaft av hickory.

- Tillverkad i kvalitetsstål med korrekt härdning för bästa användarsäkerhet.
- Skaft av hickory.
- OBS! Glöm inte att alltid använda skyddsglasögon!



Art.nr	Modell	Skaft	Reservskaft	Skaftlängd	Vikt	Ant/frp	EAN
843303	MH 3000	Hickory	842080	750 mm	3000 g	1 st	7 391408 433037
843304	MH 4000	Hickory	842080	750 mm	4000 g	1 st	7 391408 433044
843305	MH 5000	Hickory	842081	800 mm	5000 g	1 st	7 391408 433051
843306	MH 6000	Hickory	842081	800 mm	6000 g	1 st	7 391408 433068

Smidesslägg HHK

Smidesslägg tillverkad i svart lackerat smide med härdade sexkantiga slag i båda ändar. Skaft av trä.

- OBS! Glöm inte att alltid använda skyddsglasögon!



Art.nr	Modell	Skaft	Skaftlängd	Vikt	Ant/frp	EAN
867001	HHK 4	Hickory	750 mm	4000 g	1 st	7 391408 670012

Släggskaft rakt med stålkil



Art.nr	Modell	Skaft	Kil	Passar till	Skaftlängd	Ant/frp	EAN
842050	SSR 900-41x32	Hickory	SK 16	825001, 825002, 825003, 825010, 825011, 825012	900 mm 36"	5 st	7 392338 420500
842053	SSR 900-45x35	Hickory	SK 16	Universalskaft	900 mm 36"	5 st	7 392338 420531
842054	SSR 900-50x36	Hickory	SK 17	Universalskaft	900 mm 36"	5 st	7 392338 420548
842080	SSR 750-42x24	Hickory	SK 16	843204, 843103, 843104, 843303, 843304	750 mm/30"	5 st	7 392338 420807
842081	SSR 800-47x27	Hickory	SK 17	843105, 843106, 843305, 843306	800 mm 32"	5 st	7 392338 420814

Rakt skaft



Art.nr	Modell	Skaft	Skaftlängd	Ant/frp	EAN
842042	KS 900-72x40	Björk	900 mm / 36"	5 st	7 392338 420425
842062	HS 900-75x53	Björk	900 mm / 36"	5 st	7 392338 420623



VE

KneeGuard
Pro



Det vassaste valet.

VASSA KNIVAR FÖR VARIERANDE UPPGIFTER.

Knivens viktigaste egenskap är ett vasst blad. Vårt kompletta utbud av brytbladsknivar erbjuder utmärkt skärpa och precision i snittet, om och om igen, utan avbrott. På så sätt blir arbetet effektivt utfört utan att verktyget tar fokus från uppgiften. Brytbladskniven är det perfekta valet för jobb som kräver extra skärpa, som till exempel att skära i kartong, tapet eller mattor.

BRYTBLADSKNIV SFRP

18A tilldelades IF Design Award för god produktdesign.

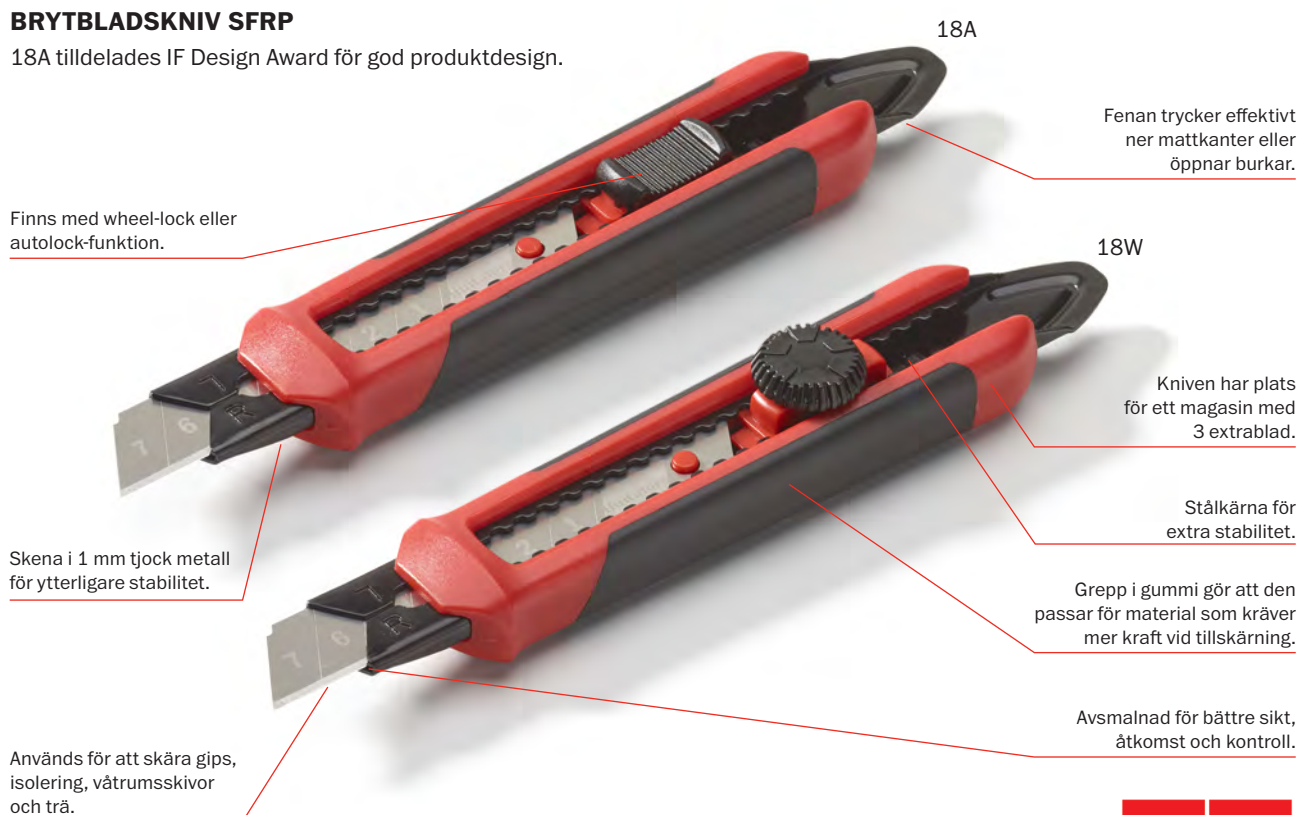

Val av blad.

PRECISION OCH FLEXIBILITET.

För att kunna möta hantverkarens krav på perfekta snitt har vi tagit fram fyra olika bladkvaliteter. De är anpassade för olika uppgifter utan att ge avkall på precision, skärpa och livslängd. All-round är ett allsidigt blad med god livslängd och Edge är bladet för den som vill ha riktigt fina snitt. Skär man mycket och önskar extra livslängd i bladet är Performance det bästa valet. Non-segment är bladet som är flexibelt och böjbart utan risk för att det bryts av. På våra brytbladsknivar kan samtliga sektioner av bladet användas, inklusive den sista.

Slimmad design eller gummigrepp.

DET BEROR PÅ UPPGIFTEN.

Alla brytbladsknivar, utom SPP 9A, finns i två olika varianter, kompakt slimmad design eller med gummigrepp. Den smalare tar upp mindre utrymme i fickan utan att tumma på ergonomi eller precision. Gummigrepp passar bra när mer kraft behöver läggas i snittet, till exempel vid tillskärning av mattor och gipsskivor. Dessa knivar rymmer även ett magasin för tre extra blad. Alla, utom SPP 9A, finns med auto- eller wheel-lock låsfunktion.

Brytbladskniv SPP 9A



SPP 9A är en robust brytbladskniv för precisionssnitt som att figurskära i papper eller öppna lådor. Knivens slimmade design gör att den passar för allsidig användning. Avsmalnad för bättre sikt, åtkomst och kontroll. Kniven är av hållbar PC-plast (polykarbonat) med stålkärna för extra stabilitet. Enkel att fästa i fickan. Clipset är avtagbart och kan även användas till att bryta blad på ett säkert sätt.

- Används för att figurskära i papper eller öppna lådor.
- Autolock-funktion som låser bladet i fasta lägen.
- Den vinklade toppen fungerar som riktmärke för 45 och 90 grader.
- Enkel att fästa i ficka eller verktygslåda.
- Symmetrisk design för både höger- eller vänsterhänt användning.

Art.nr	Modell	Bladlängd	Skaft	Bladbredd	Totallängd	Ant/frp	EAN
389140	SPP 9A	80 mm	Plasthandtag	9 mm	147 mm	10 st	

Brytbladskniv SPP 18A



SPP 18A är en robust brytbladskniv för allsidig användning exempelvis för att skära plast, papp och skala kablar. Knivens slimmade design gör att den passar för allsidig användning. Avsmalnad för bättre sikt, åtkomst och kontroll. Kniven är av hållbar PC-plast (polykarbonat) med stålkärna för extra stabilitet. Skena i 1 mm tjock metall för ytterligare stabilitet.

- Används för att skära plast, papp, skala kablar och ta bort silikonrester.
- Autolock-funktion.
- Den vinklade toppen fungerar som riktmärke för 45 och 90 grader.
- Skena av 1 mm tjock metall för en robustare kniv.
- Symmetrisk design för både höger- eller vänsterhänt användning.

Art.nr	Modell	Bladlängd	Skaft	Bladbredd	Totallängd	Ant/frp	EAN
389150	SPP 18A	100 mm	Plasthandtag	18 mm	157 mm	10 st	

Brytbladskniv SPP 18W



SPP 18W är en robust brytbladskniv för allsidig användning exempelvis för att skära plast, papp och skala kablar. Knivens slimmade design gör att den passar för allsidig användning. Avsmalnad för bättre sikt, åtkomst och kontroll. Kniven är av hållbar PC-plast (polykarbonat) med stålkärna för extra stabilitet. Skena i 1 mm tjock metall för ytterligare stabilitet.

- Används för att skära plast, papp, skala kablar och ta bort silikonrester.
- Wheel-Lock funktion.
- Den vinklade toppen fungerar som riktmärke för 45 och 90 grader.
- Skena av 1 mm tjock metall för en robustare kniv.
- Symmetrisk design för både höger- eller vänsterhänt användning.

Art.nr	Modell	Bladlängd	Skaft	Bladbredd	Totallängd	Ant/frp	EAN
389160	SPP 18W	100 mm	Plasthandtag	18 mm	157 mm	10 st	

Brytbladskniv SPP 25A



SPP 25A är en robust brytbladskniv för att skära i tjocka mattor eller isolering. Knivens slimmade design gör att den passar för allsidig användning. Avsmalnad för bättre sikt, åtkomst och kontroll. Kniven är av hållbar PC-plast (polykarbonat) med stålkärna för extra stabilitet. Skena i 1 mm tjock metall för ytterligare stabilitet.

- Används för att skära i tjocka mattor eller isolering.
- Autolock-funktion.
- Den vinklade toppen fungerar som riktmärke för 45 och 90 grader.
- Gjord i hållbar PC-plast (polykarbonat) med en kärna av stål.
- Symmetrisk design för både höger- eller vänsterhänt användning.

Art.nr	Modell	Bladlängd	Skaft	Bladbredd	Totallängd	Ant/frp	EAN
389280	SPP 25A	125 mm	Plasthandtag	25 mm	186 mm	6 st	

Brytbladskniv SPP 25W

SPP 25W är en robust brytbladskniv för att skära i tjocka mattor eller isolering. Knivens slimmade design gör att den passar för allsidig användning. Avsmalnad för bättre sikt, åtkomst och kontroll. Kniven är av hållbar PC-plast (polykarbonat) med stålkärna för extra stabilitet. Skena i 1 mm tjock metall för ytterligare stabilitet.



- Används för att skära i tjocka mattor eller isolering.
- Wheel-Lock funktion.
- Den vinklade toppen fungerar som riktmärke för 45 och 90 grader.
- Gjord i hållbar PC-plast (polykarbonat) med en kärna av stål.
- Symmetrisk design för både höger- eller vänsterhänt användning.

Art.nr	Modell	Bladlängd	Skaft	Bladbredd	Totallängd	Ant./frp	EAN
389290	SPP 25W	125 mm	Plasthandtag	25 mm	186 mm	6 st	7 317843 892901

Brytbladskniv SRP 18A

SRP 18A är en ergonomisk brytbladskniv för allsidig användning som att skära gips, isolering, våtrumsskivor och trä. Knivens design med grepp i gummi gör att den passar för material som kräver mer kraft. Avsmalnad för bättre sikt, åtkomst och kontroll. Kniven har plats för ett magasin med 3 extrablad och är gjord av hållbar PC-plast (polykarbonat) med stålkärna för extra stabilitet. Skena i 1 mm tjock metall för ytterligare stabilitet.



- Används för att skära gips, isolering, våtrumsskivor och trä.
- Autolock-funktion.
- Den vinklade toppen fungerar som riktmärke för 45 och 90 grader.
- Skena av 1 mm tjock metall för en robustare kniv.
- Symmetrisk design för både höger- eller vänsterhänt användning.

Art.nr	Modell	Bladlängd	Skaft	Bladbredd	Totallängd	Ant./frp	EAN
389220	SRP 18A	100 mm	Friktionshandtag	18 mm	156 mm	10 st	7 317843 892208

Brytbladskniv SRP 18W

SRP 18W är en ergonomisk brytbladskniv för allsidig användning som att skära gips, isolering, våtrumsskivor och trä. Knivens design med grepp i gummi gör att den passar för material som kräver mer kraft. Avsmalnad för bättre sikt, åtkomst och kontroll. Kniven har plats för ett magasin med 3 extrablad och är gjord av hållbar PC-plast (polykarbonat) med stålkärna för extra stabilitet. Skena i 1 mm tjock metall för ytterligare stabilitet.



- Används för att skära gips, isolering, våtrumsskivor och trä.
- Wheel-Lock funktion.
- Den vinklade toppen fungerar som riktmärke för 45 och 90 grader.
- Skena av 1 mm tjock metall för en robustare kniv.
- Symmetrisk design för både höger- eller vänsterhänt användning.

Art.nr	Modell	Bladlängd	Skaft	Bladbredd	Totallängd	Ant./frp	EAN
389230	SRP 18W	100 mm	Friktionshandtag	18 mm	156 mm	10 st	7 317843 892307

Brytbladskniv SRP 25A

SRP 25A är en ergonomisk brytbladskniv för att skära i tjocka mattor eller isolering. Knivens design med grepp i gummi gör att den passar för material som kräver mer kraft. Avsmalnad för bättre sikt, åtkomst och kontroll. Kniven har plats för ett magasin med 3 extrablad och är gjord av hållbar PC-plast (polykarbonat) med en stålkärna för extra stabilitet. Skena i 1 mm tjock metall för ytterligare stabilitet.



- Används för att skära i tjocka mattor eller isolering.
- Autolock-funktion.
- Den vinklade toppen fungerar som riktmärke för 45 och 90 grader.
- Gjord i hållbar plast med kärna av stål.
- Symmetrisk design för både höger- eller vänsterhänt användning.

Art.nr	Modell	Bladlängd	Skaft	Bladbredd	Totallängd	Ant./frp	EAN
389260	SRP 25A	125 mm	Friktionshandtag	25 mm	186 mm	6 st	7 317843 892604

Brytbladskniv SRP 25W



SRP 25W är en ergonomisk brytbladskniv för att skära i tjocka mattor eller isolering. Knivens design med grepp i gummi gör att den passar för material som kräver mer kraft. Avsmalnad för bättre sikt, åtkomst och kontroll. Kniven har plats för ett magasin med 3 extrablad och är gjord av hållbar PC-plast (polykarbonat) med en stålkärna för extra stabilitet. Skena i 1 mm tjock metall för ytterligare stabilitet.

- Används för att skära i tjocka mattor eller isolering.
- WheelLock funktion.
- Den vinklade toppen fungerar som riktmärke för 45 och 90 grader.
- Gjord i hållbar plast med kärna av stål.
- Symmetrisk design för både höger- eller vänsterhänt användning.

Art.nr	Modell	Bladlängd	Skaft	Bladbredd	Totallängd	Ant/frp	EAN
389270	SRP 25W	125 mm	Friktionshandtag	25 mm	186 mm	6 st	

Brytbladskniv SFP 18A



SFP 18A är en robust brytbladskniv med fena. Kniven har allsidiga användningsområden och passar väl till att skära i plast, papp och skala kablar. Knivens slimmade design gör att den passar för allsidig användning. Avsmalnad för bättre sikt, åtkomst och kontroll. Fenan trycker effektivt ner mattkanter eller öppnar burkar. Kniven är av hållbar PC-plast (polykarbonat) med stålkärna för extra stabilitet. Skena i 1 mm tjock metall för ytterligare stabilitet.

- Används för att skära plast, papp, skala kablar och ta bort silikonrester.
- Autolock-funktion.
- Den vinklade toppen fungerar som riktmärke för 45 och 90 grader.
- Fenan trycker effektivt ner mattkanter eller öppnar burkar.
- Symmetrisk design för både höger- eller vänsterhänt användning.

Art.nr	Modell	Bladlängd	Skaft	Bladbredd	Totallängd	Ant/frp	EAN
389170	SFP 18A	100 mm	Plasthandtag	18 mm	178 mm	10 st	

Brytbladskniv SFP 18W



SFP 18W är en robust brytbladskniv med fena. Kniven har allsidiga användningsområden och passar väl till att skära i plast, papp och skala kablar. Knivens slimmade design gör att den passar för allsidig användning. Avsmalnad för bättre sikt, åtkomst och kontroll. Fenan trycker effektivt ner mattkanter eller öppnar burkar. Kniven är av hållbar PC-plast (polykarbonat) med stålkärna för extra stabilitet. Skena i 1 mm tjock metall för ytterligare stabilitet.

- Används för att skära plast, papp, skala kablar och ta bort silikonrester.
- WheelLock funktion.
- Den vinklade toppen fungerar som riktmärke för 45 och 90 grader.
- Fenan trycker effektivt ner mattkanter eller öppnar burkar.
- Symmetrisk design för både höger- eller vänsterhänt användning.

Art.nr	Modell	Bladlängd	Skaft	Bladbredd	Totallängd	Ant/frp	EAN
389180	SFP 18W	100 mm	Plasthandtag	18 mm	178 mm	10 st	

Brytbladskniv SFRP 18A



SFRP 18A är en ergonomisk brytbladskniv med fena. Kniven har allsidiga användningsområden, och passar väl till att skära i gips, isolering, våtrumsskivor och trä. Knivens design med grepp i gummi gör att den passar för material som kräver mer kraft. Avsmalnad för bättre sikt, åtkomst och kontroll. Fenan trycker effektivt ner mattkanter eller öppnar burkar. Kniven har plats för ett magasin med 3 extrablad och är gjord av hållbar PC-plast (polykarbonat) med stålkärna för extra stabilitet. Skena i 1 mm tjock metall för ytterligare stabilitet.

- Används för att skära gips, isolering, våtrumsskivor och trä.
- Autolock-funktion.
- Den vinklade toppen fungerar som riktmärke för 45 och 90 grader.
- Fenan trycker effektivt ner mattkanter eller öppnar burkar.
- Symmetrisk design för både höger- eller vänsterhänt användning.

Art.nr	Modell	Bladlängd	Skaft	Bladbredd	Totallängd	Ant/frp	EAN
389240	SFRP 18A	100 mm	Friktionshandtag	18 mm	178 mm	10 st	





Brytbladskniv SFRP 18W



SFRP 18W är en ergonomisk brytbladskniv med fena. Kniven har allsidiga användningsområden, och passar väl till att skära i gips, isolering, våtrumsskivor och trä. Knivens design med grepp i gummi gör att den passar för material som kräver mer kraft. Avsmalnad för bättre sikt, åtkomst och kontroll. Fenan trycker effektivt ner mattkanter eller öppnar burkar. Kniven har plats för ett magasin med 3 extrablad och är gjord av hållbar PC-plast (polykarbonat) med stålkärna för extra stabilitet. Skena i 1 mm tjock metall för ytterligare stabilitet.

- Används för att skära gips, isolering, våtrumsskivor och trä.
- WheelLock funktion.
- Den vinklade toppen fungerar som riktmärke för 45 och 90 grader.
- Fenan trycker effektivt ner mattkanter eller öppnar burkar.
- Symmetrisk design för både höger- eller vänsterhänt användning.

Art.nr	Modell	Bladlängd	Skaft	Bladbredd	Totallängd	Ant./frp	EAN
389250	SFRP 18W	100 mm	Friktionshandtag	18 mm	178 mm	10 st	7 317843 892505

Brytbladskniv SFPB 18A



Slimmad brytbladskniv med böjd fena. Kniven är allsidig och passar bra för att skära i plast, papp och skala kablar. Avsmalnad knivspets och förlängd framdel på bladskenan ger bättre stabilitet, åtkomst och sikt. Den böjda fenan trycker effektivt ner mattkanter eller öppnar burkar. Kniven är av hållbar PC-plast (polykarbonat) med stålkärna för extra stabilitet. Skena i 1 mm tjock metall för ytterligare stabilitet.

- Används för att skära plast, papp, skala kablar och ta bort silikonrester.
- Auto-lock funktion.
- Skena av 1 mm tjock metall för en robustare kniv.
- Slimmad och praktisk design.
- Den böjda fenan trycker effektivt ner mattkanter.

Art.nr	Modell	Bladlängd	Skaft	Bladbredd	Totallängd	Ant./frp	EAN
389370	SFPB 18A	100 mm	Plasthandtag	18 mm	193 mm	10 st	7 317843 893700

Brytbladskniv SFPB 18W



Slimmad brytbladskniv med böjd fena. Kniven är allsidig och passar bra för att skära i plast, papp och skala kablar. Avsmalnad knivspets och förlängd framdel på bladskenan ger bättre stabilitet, åtkomst och sikt. Den böjda fenan trycker effektivt ner mattkanter eller öppnar burkar. Kniven är av hållbar PC-plast (polykarbonat) med stålkärna för extra stabilitet. Skena i 1 mm tjock metall för ytterligare stabilitet.

- Används för att skära plast, papp, skala kablar och ta bort silikonrester.
- Wheel-lock funktion.
- Skena av 1 mm tjock metall för en robustare kniv.
- Slimmad och praktisk design.
- Den böjda fenan trycker effektivt ner mattkanter.

Art.nr	Modell	Bladlängd	Skaft	Bladbredd	Totallängd	Ant/frp	EAN
389380	SFPB 18W	100 mm	Plasthandtag	18 mm	193 mm	10 st	

Brytbladskniv SFRPB 18A



Ergonomisk brytbladskniv med böjd fena. Kniven är allsidig och passar bra för att skära i gips, isolering, våtrumsskivor och trä. Knivens design med grepp i gummi gör att den passar för material som kräver mer kraft. Avsmalnad knivspets och förlängd framdel på bladskenan ger bättre stabilitet, åtkomst och sikt. Den böjda fenan trycker effektivt ner mattkanter eller öppnar burkar. Kniven har plats för ett magasin med tre extrablåd och är gjord av hållbar PC-plast (polykarbonat) med stålkärna för extra stabilitet. Skena i 1 mm tjock metall för ytterligare stabilitet.

- Används för att skära gips, isolering, våtrumsskivor och trä.
- Auto-lock funktion.
- Skena av 1 mm tjock metall för en robustare kniv.
- Magasin med tre extrablåd.
- Den böjda fenan ger god åtkomst och trycker effektivt ner mattkanter.

Art.nr	Modell	Bladlängd	Skaft	Bladbredd	Totallängd	Ant/frp	EAN
389340	SFRPB 18A	100 mm	Friktionshandtag	18 mm	193 mm	10 st	



Brytbladskniv SFRPB 18W

Ergonomisk brytbladskniv med böjd fena. Kniven är allsidig och passar bra för att skära i gips, isolering, våtrumsskivor och trä. Knivens design med grepp i gummi gör att den passar för material som kräver mer kraft. Avsmalnad knivspets och förlängd framdel på bladskenan ger bättre stabilitet, åtkomst och sikt. Den böjda fenan trycker effektivt ner mattkanter eller öppnar burkar. Kniven har plats för ett magasin med tre extrablad och är gjord av hållbar PC-plast (polykarbonat) med stålkärna för extra stabilitet. Skena i 1 mm tjock metall för ytterligare stabilitet.



- Används för att skära gips, isolering, våtrumsskivor och trä.
- WheelLock funktion.
- Skena av 1 mm tjock metall för en robustare kniv.
- Magasin med tre extrablad.
- Den böjda fenan ger god åtkomst och trycker effektivt ner mattkanter.

Art.nr	Modell	Bladlängd	Skaft	Bladbredd	Ant./frp	EAN
389350	SFRPB 18W	100 mm	Friktionshandtag	18 mm	10 st	7 317843 893502

Brytbladskniv BKZ 18Q

Robust och pålitlig brytbladskniv med ergonomisk design för maximal säkerhet och bekvämlighet. Den smart utformade knappen gör det enkelt att mata fram och låsa bladet med en hand, samtidigt som bladet fixeras på ett säkert sätt. Ett blad medföljer.



- Ergonomisk design med tydligt fingergrepp och avsmalnande spets ger ett utmärkt grepp när man skär gipsskivor.
- Extra långt och stabilt bladstöd förhindrar att bladen bryts under arbetet, vilket ökar säkerheten.
- Få delar. Enkel att öppna för rengöring och byte av blad.
- Ett klick per bladsektion – också sista bladet kan användas.

Art.nr	Modell	Bladlängd	Längd	Bladbredd	Ant./frp	EAN
389300	BKZ 18Q	100 mm	180 mm	18 mm	6 st	7 317843 893007

Brytbladskniv BKP

Praktisk brytbladskniv tillverkad i tålig PP-plast. Utformad för snabbt och enkelt byte av blad utan verktyg. 1 blad medföljer.



- Inbyggd bladbrytare i knivens bakre del för säkert avbryt av blad.
- Snabbt och enkelt byte av blad utan verktyg.
- Bladet fixeras i fasta lägen när det matas fram.
- Finns i två storlekar – 9 mm och 18 mm.

Art.nr	Modell	Bladlängd	Bladbredd	Totallängd	Ant./frp	EAN
389310	BKP 9A	85 mm	9 mm	128 mm	10 st	7 317843 893106
389320	BKP 18A	102 mm	18 mm	170 mm	10 st	7 317843 893205

Sågkniv BK-Z SB

Handtaget till BK-Z i kombination med vårt sågblad SB-18 ger denna flexibla såg. Ett sågblad som enligt japanska specifikationer sågar vid bakåtdraget gör att snittet blir fint och rent. BK-Z är ergonomiskt utformad för maximal säkerhet och bekvämlighet.



- Smart utformad knapp gör det enkelt att mata fram och låsa bladet med en hand, samtidigt som bladet fixeras på ett säkert sätt.
- Kniven har få delar och är enkel att öppna för rengöring och byte av blad.
- Bladet är tillverkat av SK5 kolstål, och sågtänderna hårdas till 60-62 HRC.
- Bladet är 0,5 mm tjock och har 7 tänder per cm.

Art.nr	Modell	Längd	Bladbredd	Ant./frp	EAN
389210	BK-Z SB	180 mm	18 mm	10 st	7 317843 892109

Brytblad Allround

Ett pålitligt blad för daglig användning med utmärkt skärpa och lång livslängd. Utvecklad för allsidig användning som att skära i plast och papp, skala kablar och öppna lådor. 9 mm blad levereras i 10-pack. 18/25 mm blad levereras i en praktisk förpackning om 4 magasin med 3 blad i varje. Förpackningen kan användas för att bryta bladet samt förvara det säkert. Bladen sorteras som metallskrot.



- Används för att skära i plast, papp, skala kablar och öppna lådor.
- 9 mm blad levereras i 10-pack. 18/25 mm blad levereras i 4 magasin med 3 blad i varje.
- Bladen är graderade och visar hur många sektioner du har kvar.
- 8–12 sektioner per blad, den sista sektionen kan också användas.
- Finns i 3 bredder; 9, 18 och 25 mm.

Art.nr	Modell	Bladlängd	Bladbredd	Ant/frp	EAN
389530	SBA9-10	80 mm	9 mm	10 st	
389630	SBA18-4X3	100 mm	18 mm	10 st	
389650	SBA25-4X3	125 mm	25 mm	10 st	

Brytblad Non-segment

Ett flexibelt blad för precisionsarbete som kräver att du kommer riktigt nära. Används för att ta bort rester av lim och silikon. Passar till brytbladsknivar för 18/25 mm breda blad. Bladet sorteras som metallskrot.

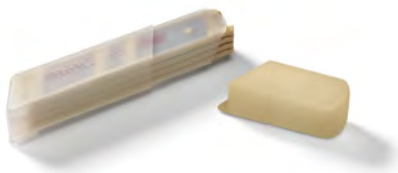

- Används för att ta bort rester av lim och silikon.
- Bladet kan monteras för höger- eller vänsterhänt användning.
- Passar till brytbladsknivar för 18/25 mm breda blad.

Art.nr	Modell	Bladlängd	Bladbredd	Ant/frp	EAN
389740	SBN18-4X3	100 mm	18 mm	10 st	
389770	SBN25-4x3	125 mm	25 mm	10 st	

Brytblad Edge

Ett blad med extra skärpa för uppgifter som kräver precision. Utvecklat för precisionssnitt och när du skär i gips. 9 mm blad levereras i 10-pack. 18/25 mm blad levereras i en praktisk förpackning om 4 magasin med 3 blad i varje. Förpackningen kan användas för att bryta bladet samt förvara det säkert. Bladen sorteras som metallskrot.

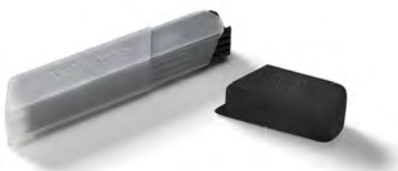

- Används för precisionssnitt och när du skär i gips.
- 9 mm blad levereras i 10-pack. 18/25 mm blad levereras i 4 magasin med 3 blad i varje.
- Bladen är graderade och visar hur många sektioner du har kvar.
- 8–12 sektioner per blad, den sista sektionen kan också användas.
- Finns i 3 bredder; 9, 18 och 25 mm.

Art.nr	Modell	Bladlängd	Bladbredd	Ant/frp	EAN
389830	SBE18-4X3	100 mm	18 mm	10 st	
389860	SBE25-4X3	125 mm	25 mm	10 st	
389890	SBE9-10	80 mm	9 mm	10 st	

Brytblad Performance

Ett blad med lång livslängd utan att tappa skärpa, för tuffare snitt. Utvecklat för att skära i isolering, gips och mattor. Levereras i en praktisk förpackning om 4 magasin med 3 blad i varje. För 18/25 mm blad kan förpackningen användas för att bryta bladet samt förvara det säkert. Bladen sorteras som metallskrot.

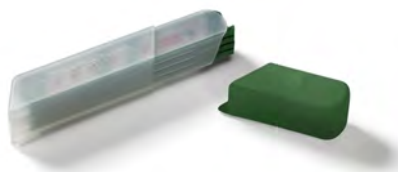

- Används för att skära i isolering, gips och mattor.
- Levereras i en praktisk förpackning om 4 magasin med 3 blad i varje.
- Bladen är graderade och visar hur många sektioner du har kvar.
- 8 sektioner per blad, den sista sektionen kan också användas.
- Finns i 2 bredder; 18 och 25 mm.

Art.nr	Modell	Bladlängd	Bladbredd	Ant/frp	EAN
389920	SBP18-4X3	100 mm	18 mm	10 st	
389940	SBP25-4X3	125 mm	25 mm	10 st	



Sågblad brytbladskniv

Ett sågblad som enligt japanska specifikationer sågar vid bakåtdraget gör att bladet kan göras tunt och därmed blir snittet fint och rent. Sågbladet passar perfekt till din 18 mm brytbladskniv.

- Tillverkat av SK5 kolstål.
- Tanderna är härdade till 60–62 HRC.
- 0,5 mm tjockt.
- 7 tänder per cm.
- Passar i en 18 mm brytbladskniv.

Art.nr	Modell	Längd	Passar till	Bladbredd	Ant/frp	EAN
389720	SB 18-3	105 mm	BK-Z	18 mm	10 st	



Glasskrapa

Kniv med infällbart blad som används för att enkelt ta bort färg och klister från glas och andra känsliga ytor. 1 blad medföljer.

- Infällbart blad för säker förvaring.
- Snabbt och enkelt byte av blad.

Art.nr	Modell	Längd	Bladbredd	Ant/frp	EAN
389810	GS	98 mm	19 mm	10 st	



Knivblad glasskrapa

- Tillverkade av SK5 kolstål, härdade till 60-62 HRC.

Art.nr	Modell	Längd	Passar till	Bladbredd	Ant/frp	EAN
389820	RB GS-10	39 mm	GS	19 mm	10 st	



Orange är det nya gröna.

LIKA POPULÄR, MINDRE PLAST.

Vi har lagt till ett mer hållbart alternativ i vårt knivsortiment. Vår populära HVK Hantverkarkniv finns nu i en miljövänligare variant. HVK BIO har ett skaft tillverkat i 80% biobaserad plast och vi har dessutom kunnat reducera det totala plastinnehållet med 15 % tack vare den innovativa designen. Vilket ytterligare minskar miljöpåverkan.

HANTVERKARKNIV HVK BIO



En kniv för dig.

UNIKT UTBUD AV KNIVAR.

GROVKNIVAR OCH STÄMKNIVAR

Detta är kraftfulla och hållbara knivar som kan användas för de flesta jobb som kräver bändande, brytande, mejslande och hackande i olika material.

MÅLARKNIVEN

Målarens kniv är ett trippelfunktionsverktyg. Först och främst är det en kniv, men det är också en skruvmejsel och en burköppnare.

VVS-KNIVEN

Eftersom rörmokare ofta behöver fila bort grader från rör har rörmokarens kniv en integrerad fil på ena sidan av bladet.

HÖLSTER

Hölstret monteras med en knapp på dina byxor med hjälp av en unik lösning som säkerställer att hölstren inte lossnar, men samtidigt gör det enkelt att ta bort. För in knappen i hålet, dra hölstret nedåt och snäpp fast locket. För att ta bort hölstret lossar du bara på locket.

DUBBELHÖLSTER

Om du brukar bära två knivar samtidigt kan du dra nytta av att använda ett dubbelhölster. Det gör att du enkelt kan bära den knivuppsättning som bäst passar dina behov.



HÅLLBART VAL

Hantverkarkniv HVK BIO

Ett miljövänligare alternativ till vår populära hantverkarkniv. Skaftet är tillverkat av biobaserad plast och med en unik design har vi även minskat mängden plast i skaftet. Detta sammantaget ger en avsevärt minskad klimatpåverkan. Skaftet har ett hål för smidig verktygssäkring vid arbete på hög höjd. Knivbladet är tillverkat av 2,5 mm kolstål som härdats till 58–60 HRC. För att enkelt kunna återanvända befintligt hölster finns HVK Bio även tillgänglig med endast papphylsa över eggen, vilket ytterligare minskar klimatpåverkan. HVK BIO har samma prestanda och är lika robust som våra övriga hantverkarknivar.

- Materialbesparing i handtaget för minskad klimatpåverkan.
- Knivskaftet är tillverkat av extra slagttålig biobaserad HDPE-plast.
- Knivhandtaget har hål för verktygssäkring.
- HVK BIO - PH levereras med papphylsa istället för hölster.
- Eggen är slipad i flera steg med en avslutande bryning på läderskiva.

Art.nr	Modell	Bladlängd	Totallängd	Ant/frp	EAN
380150	HVK BIO	90 mm	208 mm	10 st	
385050	HVK BIO - PH	90 mm	208 mm	10 st	

Hantverkarkniv HVK

Kniv utvecklad och anpassad efter hantverkares behov tillverkad i japanskt knivstål. Unik funktion för att fästa hölstret runt knappen på yrkeskläderna gör att den inte lossnar, samtidigt som den är lätt att ta bort. Knivbladet är tillverkat av 2,5 mm kolstål som härdats till 58–60 HRC.



- Eggen är slipad i flera steg med en avslutande bryning på läderskiva.
- Skaftet och hölstret är tillverkade av extra slagttålig PP-plast.
- Hölstret passar lika bra i bälte som på knapp. Är bältet tjockt, skär bort den lilla tappen på locket.
- Hantverkarkniv HVK-PH levereras med papphylsa istället för hölster.

Art.nr	Modell	Bladlängd	Bladtjocklek	Totallängd	Ant/frp	EAN
380010	HVK	93 mm	2,5 mm	208 mm	10 st	
385010	HVK-PH	93 mm	2,5 mm	208 mm	10 st	
386020	HVK-100	93 mm	2,5 mm	208 mm	100 st	
386030	HVK-28	93 mm	2,5 mm	208 mm	28 st	

Hantverkarkniv HVK GH

Hantverkarkniv med friktionsgrepp. Kniven är utvecklad och anpassad efter hantverkares behov. Unik funktion för att fästa hölstret runt knappen på yrkeskläderna gör att den inte lossnar, samtidigt som den är lätt att ta bort. Knivbladet är tillverkat av 2,5 mm kolstål som härdats till 58–60 HRC.



- Eggen är slipad i flera steg med en avslutande bryning på läderskiva.
- Skaftet är tillverkat av extra slagttålig PP-plast med friktionsgrepp av santoprene.
- Passar i samma hölster som HVK och även dess dubbelhölster.

Art.nr	Modell	Bladlängd	Bladtjocklek	Totallängd	Ant/frp	EAN
380210	HVK GH	93 mm	2,5 mm	208 mm	10 st	

Hantverkarkniv RFR

Kniv utvecklad och anpassad efter hantverkares behov tillverkad i tyskt rostfritt knivstål. Unik funktion för att fästa hölstret runt knappen på yrkeskläderna gör att den inte lossnar, samtidigt som den är lätt att ta bort. Knivbladet är tillverkat av 2,5 mm rostfritt stål som härdats till 57–59 HRC.



- Eggen är slipad i flera steg med en avslutande bryning på läderskiva.
- Skaftet och hölstret är tillverkade av extra slagttålig PP-plast.
- Hölstret passar lika bra i bälte som på knapp. Är bältet tjockt, skär bort den lilla tappen på locket.
- Hantverkarkniv RFR-PH levereras med papphylsa istället för hölster. RFR passar samma hölster som HVK.

Art.nr	Modell	Bladlängd	Bladtjocklek	Totallängd	Ant/frp	EAN
380060	RFR	93 mm	2,5 mm	208 mm	10 st	

Hantverkarkniv RFR GH



Hantverkarkniv med friktionsgrepp. Kniven är utvecklad och anpassad efter hantverkares behov. Unik funktion för att fästa hölstret runt knappen på yrkeskläderna gör att den inte lossnar, samtidigt som den är lätt att ta bort. Knivbladet är tillverkat av 2,5 mm tyskt rostfritt stål härdat till 57–59 HRC.

- Eggen är slipad i flera steg med en avslutande bryning på läderskiva.
- Skäftet är tillverkat av extra slagttålig PP-plast med friktionsgrepp av santoprene.
- Passar i samma hölster som HVK och även dess dubbelhölster.

Art.nr	Modell	Bladlängd	Bladtjocklek	Totallängd	Ant/frp	EAN
380260	RFR GH	93 mm	2,5 mm	208 mm	10 st	

Grovkniv GK



En kraftig och slitstark slipad kniv anpassad för grova arbeten som att bända, bryta och hacka. Unik funktion för att fästa hölstret runt knappen på yrkeskläderna gör att den inte lossnar, samtidigt som den är lätt att ta bort. Knivbladet är tillverkat av japanskt knivstål, 3 mm kolstål som härdats till 58–60 HRC.

- Eggen är slipad med dubbel eggvinkel och en avslutande bryning på läderskiva.
- Skäftet och hölstret är tillverkade av extra slagttålig PP-plast.
- Hölstret passar lika bra i bälte som på knapp. Är bältet tjockt, skär bort den lilla tappen på locket.
- Grovkniven är en kraftigare kniv och har därför ett större hölster än de övriga hantverkarknivarna.
- GK-PH levereras med papphylsa istället för hölster.

Art.nr	Modell	Bladlängd	Bladtjocklek	Totallängd	Ant/frp	EAN
380020	GK	94 mm	3 mm	222 mm	10 st	

Stämkniv STK



Kraftig kniv med V-slipad stämjärnsfunktion. Unik funktion för att fästa hölstret runt knappen på yrkeskläderna gör att den inte lossnar, samtidigt som den är lätt att ta bort. Knivbladet är tillverkat av japanskt knivstål, 3 mm kolstål som härdats till 58–60 HRC.

- Eggen är slipad med dubbel eggvinkel och en avslutande bryning på läderskiva.
- Skäftet och hölstret är tillverkade av extra slagttålig PP-plast.
- Hölstret passar lika bra i bälte som på knapp. Är bältet tjockt, skär bort den lilla tappen på locket.
- Stämkniv STK-PH levereras med papphylsa istället för hölster. STK passar samma hölster som Grovkniv GK.

Art.nr	Modell	Bladlängd	Bladtjocklek	Totallängd	Ant/frp	EAN
380070	STK	72 mm	3 mm	201 mm	10 st	

Säkerhetskniv SK



En kniv utformad med en trubbig spets, utvecklad och anpassad för att minimera stickskador. Unik funktion för att fästa hölstret runt knappen på yrkeskläderna gör att den inte lossnar, samtidigt som den är lätt att ta bort. Knivbladet är tillverkat av japanskt knivstål, 2,5 mm kolstål som härdats till 58–60 HRC.

- Eggen är slipad i flera steg med en avslutande bryning på läderskiva.
- Skäftet och hölstret är tillverkade av extra slagttålig PP-plast.
- Hölstret passar lika bra i bälte som på knapp. Är bältet tjockt, skär bort den lilla tappen på locket.
- Säkerhetskniv SK passar samma hölster som HVK.

Art.nr	Modell	Bladlängd	Bladtjocklek	Totallängd	Ant/frp	EAN
380080	SK	88 mm	2,5 mm	203 mm	10 st	

Elkniv ELK

Kniv där eggarnas slipning och handtagets utformning är optimerade för skalning av kabel. Unik funktion för att fästa hölstret runt knappen på yrkeskläderna gör att den inte lossnar, samtidigt som den är lätt att ta bort. Knivbladet är tillverkat av japanskt knivstål, 1,5 mm kolstål som härdats till 58–60 HRC.



- De två eggarna är slipade för att vara speciellt effektiva vid kabelskalning.
- Skäftet och hölstret är tillverkade av extra slagttålig PP-plast.
- Hölstret passar lika bra i bälte som på knapp. Är bältet tjockt, skär bort den lilla tappen på locket.
- ELK-L har grönt handtag med eggår slipade för vänsterhänta.

Art.nr	Modell	Bladlängd	Högerhänt / Vänsterhänt	Bladtjocklek	Totallängd	Ant./frp	EAN
380030	ELK	33 mm	Högerhänt	1,5 mm	158 mm	10 st	7 392333 800307
383030	ELK-L	33 mm	Vänsterhänt	1,5 mm	158 mm	10 st	7 392333 830304

Målarkniv MK

Kniv för målare utformad med både burköppnare och spårskruvmejsel. Unik funktion för att fästa hölstret runt knappen på yrkeskläderna gör att den inte lossnar, samtidigt som den är lätt att ta bort. Knivbladet är tillverkat av japanskt knivstål, 2,5 mm kolstål som härdats till 58–60 HRC.



- Eggen är slipad i flera steg med en avslutande bryning på laderskiva.
- Skäftet och hölstret är tillverkade av extra slagttålig PP-plast.
- Hölstret passar lika bra i bälte som på knapp. Är bältet tjockt, skär bort den lilla tappen på locket.
- Målarkniv MK passar samma hölster som HVK.

Art.nr	Modell	Bladlängd	Bladtjocklek	Totallängd	Ant./frp	EAN
380040	MK	93 mm	2,5 mm	208 mm	10 st	7 317843 800401

VVS-kniv

Kniv för rörläggare utformad med en fil som kan användas till att fila bort grader. Unik funktion för att fästa hölstret runt knappen på yrkeskläderna gör att den inte lossnar, samtidigt som den är lätt att ta bort. Knivbladet är tillverkat av tyskt knivstål, 2,5 mm rostfritt stål som härdats till 57–59 HRC.



- Eggen är slipad i flera steg med en avslutande bryning på laderskiva.
- Skäftet och hölstret är tillverkade av extra slagttålig PP-plast.
- Hölstret passar lika bra i bälte som på knapp. Är bältet tjockt, skär bort den lilla tappen på locket.
- VVS kniven passar samma hölster som HVK.

Art.nr	Modell	Bladlängd	Bladtjocklek	Totallängd	Ant./frp	EAN
380050	VVS	93 mm	2,5 mm	208 mm	10 st	7 392333 800505

Säkerhetskniv SKR

En kniv utformad med en trubbig spets, utvecklad och anpassad för att minimera stickskador. Unik funktion för att fästa hölstret runt knappen på yrkeskläderna gör att den inte lossnar, samtidigt som den är lätt att ta bort. Knivbladet är tillverkat av 2,5 mm tyskt rostfritt stål som härdats till 57–59 HRC.



- Eggen är slipad i flera steg med en avslutande bryning på laderskiva.
- Skäftet och hölstret är tillverkade av extra slagttålig PP-plast.
- Hölstret passar lika bra i bälte som på knapp. Är bältet tjockt, skär bort den lilla tappen på locket.
- Säkerhetskniv SKR passar samma hölster som HVK.

Art.nr	Modell	Bladlängd	Bladtjocklek	Totallängd	Ant./frp	EAN
380090	SKR	88 mm	2,5 mm	203 mm	10 st	7 317843 800900

Precisionskniv PK GH



Hantverkarkniv med friktionsgrepp som är anpassad för mer precisionskrävande arbetsuppgifter som gradning av plaströr, täljning eller där åtkomsten är begränsad. Unik funktion för att fästa hölstret runt knappen på yrkeskläderna gör att den inte lossnar, samtidigt som den är lätt att ta bort. Knivbladet är tillverkat av japanskt knivstål, 2,0 mm kolstål som härdats till 58-60HRC.

- Eggen är slipad i flera steg med en avslutande bryning på laderskiva.
- Skaftet är tillverkat av extra slagttålig PP-plast med friktionsgrepp av santoprene.
- Hölstret passar lika bra i bälte som på knapp. Är bältet tjockt, skär bort den lilla tappen på locket.
- Precisionskniv PK GH passar i samma hölster som HVK.

Art.nr	Modell	Bladlängd	Bladtjocklek	Totallängd	Ant/frp	EAN
380220	PK GH	75 mm	2 mm	195 mm	10 st	

Montörkniv EFK



Det tunna bladet, eggens slipning och handtagets utformning är optimerad för skalning av kabel. Unik funktion för att fästa hölstret runt knappen på yrkeskläderna gör att den inte lossnar, samtidigt som den är lätt att ta bort. Knivbladet är tillverkat av japanskt knivstål, 1,5 mm kolstål som härdats till 58-60 HRC.

- Eggen är slipad för att vara speciellt effektiv vid kabelskalning.
- Skaftet och hölstret är tillverkade av extra slagttålig PP-plast.
- Hölstret passar lika bra i bälte som på knapp. Är bältet tjockt, skär bort den lilla tappen på locket.
- Montörkniv EFK passar samma hölster som ELK.

Art.nr	Modell	Bladlängd	Bladtjocklek	Totallängd	Ant/frp	EAN
380140	EFK	35 mm	1,5 mm	160 mm	10 st	

Repkniv RKR GH



En kniv med tandad egg och friktionsgrepp som är optimerad för att skära både hårda och tuffa material likväl som rep och emballageband. Unik funktion för att fästa hölstret runt knappen på yrkeskläderna gör att den inte lossnar, samtidigt som den är lätt att ta bort. Knivbladet är tillverkat av 2,0 mm tyskt rostfritt stål härdat till 57-59 HRC.

- Eggen är slipad i flera steg och 60 mm av bladet är tandat för att öka skärkraften.
- Skaftet är tillverkat av extra slagttålig PP-plast med friktionsgrepp av Santoprene.
- Hölstret passar lika bra i bälte som på knapp. Är bältet tjockt, skär bort den lilla tappen på locket.
- Repkniv RKR GH passar samma hölster som HVK.

Art.nr	Modell	Bladlängd	Bladtjocklek	Totallängd	Ant/frp	EAN
380230	RKR GH	93 mm	2 mm	209 mm	10 st	

Räddningskniv OKR GH



En kniv med tandad egg och friktionsgrepp som är optimerad för att skära både hårda och tuffa material likväl som rep och emballageband. Bladet har en trubbig spets för att undvika sticksador. Unik funktion för att fästa hölstret runt knappen på yrkeskläderna gör att den inte lossnar, samtidigt som den är lätt att ta bort. Knivbladet är tillverkat av 2,0 mm tyskt rostfritt stål härdat till 57-59 HRC.

- Eggen är slipad i flera steg, 60 mm av bladet är tandat för att öka skärkraften och spetsen är trubbig.
- Skaftet är tillverkat av extra slagttålig PP-plast med friktionsgrepp av Santoprene.
- Hölstret passar lika bra i bälte som på knapp. Är bältet tjockt, skär bort den lilla tappen på locket.
- Räddningskniv OKR GH passar samma hölster som HVK.

Art.nr	Modell	Bladlängd	Bladtjocklek	Totallängd	Ant/frp	EAN
380240	OKR GH	90 mm	2 mm	206 mm	10 st	



Mineralullskniv

Mineralullskniv med 50 mm brett, böjligt blad med skala. Med vågformad tandning för skärning av alla typer av mineralull. Greppvänligt handtag av slagttålig PP-plast.

- Knivbladet är tillverkat av 50 mm brett kolstål.
- Vågformad tandning gör det lätt att skära igenom alla typer av mineralull.
- Handtaget är greppvänligt och tillverkat av extra slagttålig PP-plast.

Art.nr	Modell	Bladlängd	Totallängd	Ant/frp	EAN
389010	FGK	316 mm	465 mm	5 st	

Fällkniv OKF

Robust fällkniv i lackerad aluminium, rostfria detaljer samt lackerat blad i rostfritt knivstål. Perfekt att ha med i skogen eller på fisketuren. Kompakt design med ett stort användningsområde. Enkel och säker låsning av bladet med en knapp på sidan av handtaget. Bältesclipet är vändbart och går dessutom att montera på båda sidor av handtaget. Detta ger dig möjligheten att själv välja hur du vill bära kniven, till exempel utanpåliggande i bältet eller inne i en ficka. Kniven kan användas tillsammans med Hultafors Tändstål.

- Svart lackerat knivblad i rostfritt stål.
- Knivbladet är härdat till 58-60 HRC.
- 2,8 mm tjockt knivblad för en robust känsla.
- Vändbart bältesclip för att enkelt kunna anpassa bärandet av kniven.



Art.nr	Modell	Bladlängd	Vikt	Totallängd	Ant/frp	EAN
380310	OKF	70 mm	140 g	188 mm	3 st	

Friluftskniv OK1

En kraftig och riktigt slagttålig friluftskniv med ett större handtag som är framtagen för de riktigt tuffa uppgifterna. Det kraftiga tyghölstret tillåter upp till 80mm brett bälte och har avsedd förvaring av tändstål. Bladet som är gjort av 3,0 mm japanskt knivstål har en skandinavisk slipning och härdats till 58-60 HRC. För att bättre motstå rost har bladet en elektroforetisk ytbehandling. Den slipade ryggen på bladet är avsedd för användning av tändstål.

- Eggen har en skandinavisk slipning för bästa skärpa och som är perfekt att slipa/bryna. Elektroforetisk ytbehandling (EPD) minskar risken för rost.
- Det större handtaget är tillverkat av extra slagttålig PP-plast och en 82 mm lång tånge som gör kniven mycket stryktålig och gjord för extra höga påfrestningar.
- Det kraftiga tyghölstret tillåter upp till 80mm brett bälte och har en ficka för förvaring av tändstål. Tyghölstret är även avtagbart ifall du vill sätta fast hölstret på knappen i arbetskläder.
- Slipad rygg på bladet för användning av tändstål samt lasergraverad skala avsedd för friluftaktiviteter.



Art.nr	Modell	Bladlängd	Bladtjocklek	Totallängd	Ant/frp	EAN
380110	OK1	93 mm	3 mm	225 mm	10 st	

Friluftskniv OK4

En mångsidig och kraftig friluftskniv med friktionsgrepp som är framtagen för de tuffa uppgifterna. Det kraftiga tyghölstret tillåter upp till 80mm brett bälte och har avsedd förvaring av tändstål. Bladet som är gjort av 3,0 mm japanskt knivstål har en skandinavisk slipning och härdats till 58-60 HRC. För att bättre motstå rost har bladet en elektroforetisk ytbehandling. Den slipade ryggen på bladet är avsedd för användning av tändstål.

- Eggen har en skandinavisk slipning för bästa skärpa och som är perfekt att slipa/bryna. Elektroforetisk ytbehandling (EPD) minskar risken för rost.
- Skftet är tillverkat av extra slagttålig PP-plast med friktionsgrepp av Santoprene. En 82 mm lång tånge gör kniven mycket stryktålig.
- Det kraftiga tyghölstret tillåter upp till 80mm brett bälte och har en ficka för förvaring av tändstål. Tyghölstret är även avtagbart ifall du vill sätta fast hölstret på knappen i arbetskläder.
- Slipad rygg på bladet för användning av tändstål samt lasergraverad skala avsedd för friluftaktiviteter.



Art.nr	Modell	Bladlängd	Bladtjocklek	Totallängd	Ant/frp	EAN
380270	OK4	93 mm	3 mm	209 mm	10 st	



reddot award 2017
winner

Tändstål FS

Extra långt och grovt tändstål för bättre funktion och ergonomi vilket ger bättre resultat. 100 mm långt och 10 mm i diameter ger ett tändstål som är enkelt att använda. Fungerar i alla väder. Gnistorna som bildas blir ca 3000 grader Celsius. Särskilt väl lämpade för användning mot ryggen på Hultafors friluftsknivar (OK). Särskilt utformat för att bäras i tändstålshållaren som medföljer OK-knivarnas hölster.



- Inget handtag. Tändstålet i sig ger bra grepp och snodden blir ett extra handtag.
- Elastisk snodd gör det enkelt att spänna fast i Hultafors tändstålshållare.
- Snudd på outslitligt. Håller för flera tusen tändningar.
- Båda ändarna av stålet kan användas - mer gnistor för pengarna.

Art.nr	Modell	Totallängd	Ant/frp	EAN
380280	FS	100 mm	10 st	7 317843 802801





Avancerade knivar.

ROBUST OCH HÅLLBAR.

En riktigt bra kniv passar perfekt i handen och är enkel att använda. Samtidigt bör den vara säker, pålitlig och ha alla viktiga funktioner. För att göra våra universalknivar så användarvänliga som möjligt har vi tagit bort alla onödiga element och minimerat antalet rörliga delar. Detta förlänger inte bara knivens livslängd eftersom det finns färre delar som kan gå sönder, det gör dem också enklare att hålla rena.

UNIVERSALKNIV URA

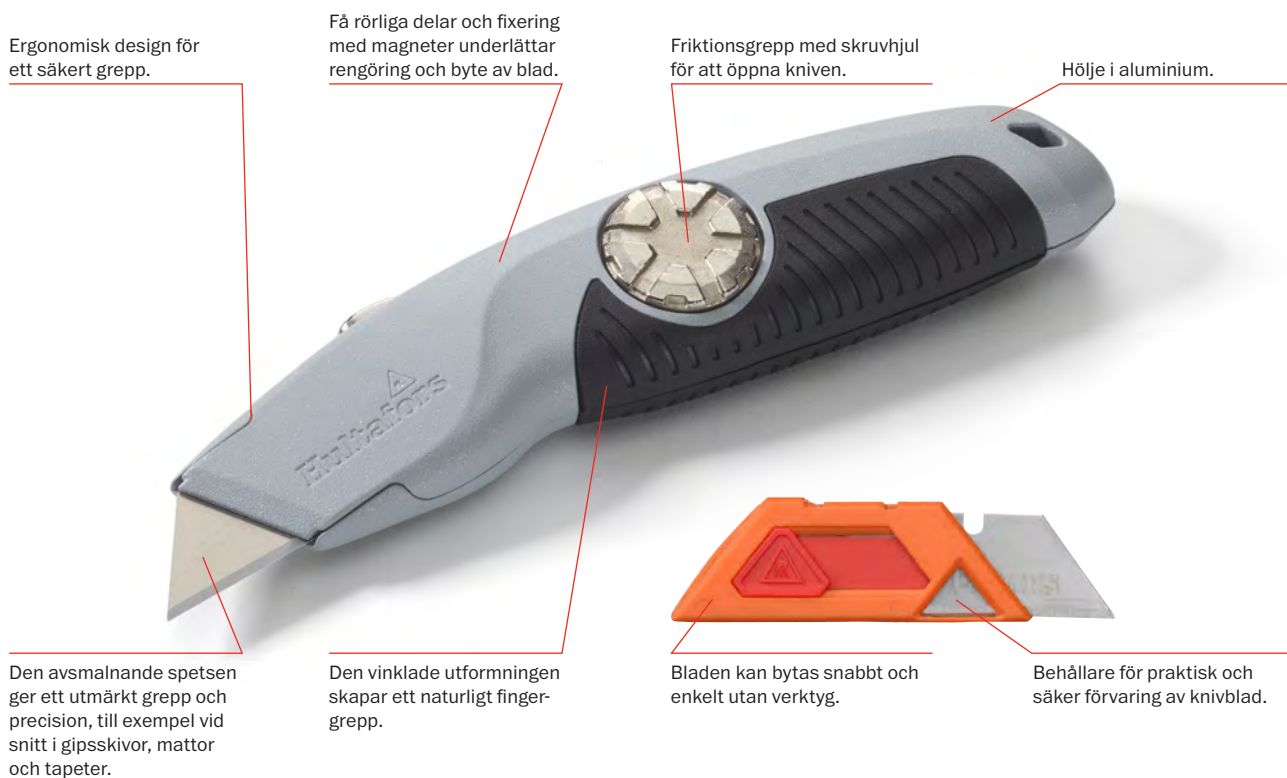

Specialblad.

BLAD MED ETT SYFTE.

Hultafors koncept med universalknivar omfattar ett brett sortiment av blad konstruerade för specifika ändamål. Vi erbjuder sex specialblad; det vassa Allround-bladet, ett pålitligt val för daglig användning. Performance-bladet ger extra lång livslängd. Edge som ger extra skärpa. Hook är perfekt för golvläggare som skär mattor eller för att skära takpapp. Safety levereras med en trubbig spets. Slutligen har vi Stamina-bladet, ett blad tillverkat av en hemlig metallkomposition utformad för att tänja på gränserna när det gäller skärpa och livslängd – en optimal kombination av maximal prestanda och liten klimatpåverkan.

Byta blad.

LAGRAR BÅDE NYA OCH SLITNA BLAD.

På insidan av handtaget på våra universalknivar har vi placerat ett praktiskt fjädrat magasin som rymmer fem till tio reservblad. Magasinet kan även lagra slitna blad så att du aldrig behöver tänka på var du ska göra av dem. Bladen kan bytas snabbt och enkelt utan verktyg.

Universalkniv URA



Lätt och greppvänlig universalkniv med ergonomisk design för största möjliga säkerhet, bekvämlighet och kontroll. Praktiskt skruvhjul gör det enkelt att byta blad utan verktyg. 10 allroundblad i praktisk dispenser medföljer i kniven.

- Ergonomisk, vinklad design med tydligt fingregrepp och avsmalnande spets ger ett utmärkt grepp när man skär gipsskivor.
- Hölje i aluminium och friktionsgrepp med skruvhjul som gör det enkelt att öppna kniven utan verktyg.
- Inuti handtaget finns ett praktiskt, fjädrat bladmagasin med tio extra allroundblad.
- Få rörliga delar och fixering med magneter underlättar rengöring och byte av blad.

Art.nr	Modell	Bladlängd	Totallängd	Ant/frp	EAN
388020	URA	61 mm	160 mm	6 st	

Säkerhetsuniversalkniv USRA



Lätt och greppvänlig säkerhetsuniversalkniv med ergonomisk design för största möjliga säkerhet, bekvämlighet och kontroll. Bladet dras automatiskt tillbaka då bladet inte belastas. Praktiskt skruvhjul gör det enkelt att byta blad utan verktyg. 10 säkerhetsblad i ett praktiskt, fjädrat bladmagasin medföljer i kniven.

- Automatisk tillbakadragning av knivbladet då bladet inte belastas för att undvika stickskador.
- Ergonomisk, vinklad design med tydligt fingregrepp och avsmalnande spets ger ett utmärkt grepp när man skär gipsskivor.
- Hölje i Aluminium och friktionsgrepp med skruvhjul, som gör det enkelt att öppna kniven utan verktyg.
- Inuti handtaget finns ett praktiskt, fjädrat bladmagasin med tio extra säkerhetsblad.

Art.nr	Modell	Bladlängd	Totallängd	Ant/frp	EAN
388030	USRA	59 mm	160 mm	6 st	

Universalkniv URZ



Tålig och välbalanserad universalkniv med ergonomisk design för största möjliga säkerhet, bekvämlighet och kontroll. Praktiskt skruvhjul gör det enkelt att byta blad utan verktyg. 10 allroundblad i praktisk dispenser medföljer i kniven.

- Ergonomisk, vinklad design med tydligt fingregrepp och avsmalnande spets ger ett utmärkt grepp när man skär gipsskivor.
- Stryktåligt hölje i zink med skruvhjul som gör det enkelt att öppna kniven utan verktyg.
- Inuti handtaget finns ett praktiskt, fjädrat bladmagasin med tio extra allroundblad.
- Få rörliga delar och fixering med magneter underlättar byte av blad och rengöring.

Art.nr	Modell	Bladlängd	Totallängd	Ant/frp	EAN
388050	URZ	61 mm	160 mm	6 st	

Knivblad Stamina UBX



Extremt hållbara bi-metallblad utvecklade utan begränsningar för att erbjuda en skärpa och hållbarhet långt utöver det vanliga. Kommer som 5 blad förpackade i ett praktiskt fjädrat magasin med enkel frammatning. På baksidan finns utrymme att förvara använda blad så att arbetsplatsen kan göras säkrare. Magasinet får plats i handtaget på samtliga Hultafors universalknivar – för öka effektivitet.

- Extrem skärpa, livslängd och tålighet.
- Tillverkat av Bimetall och härdat till 61 HRC.
- Innehåller 5 blad. Enkelt att mata fram nya blad.
- Särskild plats för använda blad för ökad säkerhet på arbetsplatsen.

Art.nr	Modell	Bladlängd	Bladbredd	Ant/frp	EAN
388320	UBX-5	61 mm	19 mm	10 st	

Knivblad Edge UBE



Ett blad med extra skärpa för precisa arbeten där kraven på snittet är extra hög. Edge är ett extra vasst blad av härdat SK2 kolstål. Vassare än Allroundbladet men också något skörare. Kommer som 10 blad förpackade i ett praktiskt bladmagasin som passar inuti Hultafors universalknivar så att nya blad alltid finns till hands. Enkel frammatning och säker förvaring. På baksidan finns särskild plats för använda blad för bättre säkerhet på arbetsplatsen.

- Extra vasst blad när vanlig skärpa inte räcker.
- Tillverkat av SK2 kolstål och härdat till 58-60 HRC.
- Innehåller 10 blad. Enkelt att mata fram nya blad.
- Särskild plats för använda blad för ökad säkerhet på arbetsplatsen.

Art.nr	Modell	Bladlängd	Bladbredd	Ant/frp	EAN
388720	UBE-10	61 mm	19 mm	10 st	

Knivblad säker UBS

Ett knivblad med trubbig spets för att minimera risken för stickskador. I övrigt ett skarpt blad med lång livslängd. Kommer som 10 blad förpackade i ett praktiskt bladmagasin för enkel frammatning och säker förvaring. Magasinet passar inuti Hultafors universalknivar så att nya blad alltid finns till hands. På baksidan finns särskild plats för använda blad för bättre säkerhet på arbetsplatsen.



- Trubbig spets för att undvika stickskador.
- Tillverkat av SK5 kolstål och härdat till 58-60 HRC.
- Innehåller 10 blad. Enkelt att mata fram nya blad.
- Särskild plats för använda blad för ökad säkerhet på arbetsplatsen.

Art.nr	Modell	Bladlängd	Bladbredd	Ant/frp	EAN
388820	UBS-10	59 mm	19 mm	10 st	7 317843 888201

Knivblad prestanda UBP

Ett knivblad av högpresterande hårt härdat kolstål som gör bladet både vassare och tåligare, vilket ger en betydligt längre livslängd än sina konkurrenter. Ett bra val när mycket gipsarbete väntar. Kommer som 10 blad förpackade i ett praktiskt bladmagasin för enkel frammatning och säker förvaring. Magasinet passar inuti Hultafors universalknivar så att nya blad alltid finns till hands. På baksidan finns särskild plats för använda blad för bättre säkerhet på arbetsplatsen.



- Hårt och vasst blad med mycket lång livslängd.
- Tillverkat av tyskt L22 kolstål och härdat till 61 HRC.
- Innehåller 10 blad. Enkelt att mata fram nya blad.
- Särskild plats för använda blad för ökad säkerhet på arbetsplatsen.

Art.nr	Modell	Bladlängd	Bladbredd	Ant/frp	EAN
388920	UBP-10	61 mm	19 mm	10 st	7 317843 888920

Knivblad Allround UBA

Ett mycket bra blad med bra skärpa och livslängd för all slags arbete när det ska skäras med fina snitt. Kommer som 10 blad förpackade i ett praktiskt bladmagasin som passar inuti Hultafors universalknivar så att nya blad alltid finns till hands. Enkel frammatning och säker förvaring. På baksidan finns särskild plats för använda blad för bättre säkerhet på arbetsplatsen. Finns också i extra stor dispenser med 100 blad.



- Optimerat för all slags användning enligt krav från professionella hantverkare.
- Tillverkat av SK5 kolstål och härdat till 58-60 HRC.
- Innehåller 10 blad. Enkelt att mata fram nya blad.
- Särskild plats för använda blad för ökad säkerhet på arbetsplatsen.

Art.nr	Modell	Bladlängd	Bladbredd	Ant/frp	EAN
388550	UBA-10	61 mm	19 mm	10 st	7 317843 888507
388560	UBA-100	61 mm	19 mm	4 st	7 317843 888506

Knivblad krok UBH

Ett vasst blad med krok i spetsen för golvläggare och andra som enkelt och snabbt behöver skära mattor och liknande material. Tillverkat av härdat kolstål för långvarig skärpa. Kommer som 10 blad förpackade i ett praktiskt bladmagasin som passar inuti Hultafors universalknivar så att nya blad alltid finns till hands. Enkel frammatning och säker förvaring. På baksidan finns särskild plats för använda blad för bättre säkerhet på arbetsplatsen. Finns också i extra stor dispenser med 100 blad.



- Krokformat blad utvecklat för mattläggaren.
- Tillverkat av SK5 kolstål och härdat till 58-60 HRC.
- Innehåller 10 blad. Enkelt att mata fram nya blad.
- Särskild plats för använda blad för ökad säkerhet på arbetsplatsen.

Art.nr	Modell	Bladlängd	Bladbredd	Ant/frp	EAN
388640	UBH-100	48 mm	19 mm	4 st	7 317843 886405
388650	UBH-10	48 mm	19 mm	10 st	7 317843 886504



HULTEN'S

HULTEN'S

Dubbelhölster.

SNABB ÅTKOMST TILL DINA FAVORITER.

Genom att ha dubbelhölstret nära till hands har den säkerhetsmedvetna hantverkaren snabb tillgång till de knivar han eller hon använder mest och kan därmed arbeta både effektivt och säkert. Våra dubbelhölster finns i olika kombinationer beroende på uppgiften. Hölstret är tillverkat i slagtålig PP-plast, sammanfogat med en nit och ett elastiskt förband. När dina knivar har slitits ut kan hölstret återanvändas med nya knivar – ett bra sätt att minimera klimatavtrycket.

DUBBELHÖLSTER JS & URA



Hitta dina favoriter.

MÅNGA KOMBINATIONER.

Våra dubbelhölster finns i olika kombinationer, alla med ett syfte. Förutom JS & URA har vi kombinationer som är speciellt utvecklade för elarbete, precisionsarbete, tuffare arbetsuppgifter och snitt. När knivarna har slitits ut kan dubbelhölstret återanvändas med nya knivar.





Dubbelhölster JS & URA

Dubbelhölster JS+URA består av gipssågen JS och universalkniven URA – en perfekt kombination för den som jobbar mycket med gips. Med ett dubbelhölster har du alltid tillgång till de verktyg du använder mest och ditt arbete blir effektivt utfört. Gipssågen med graderad skala på bladet är framför allt ämnad för sågning i gipsskivor och universalknivens ergonomiska design ger ett utmärkt grepp när du skär gipsskivor, mattor och tapeter. Dubbelhölstret är gjort i slagtålig PP-plast som sammanfogats med en nit och ett elastiskt förband. Våra dubbelhölster finns i flera olika kombinationer.

Art.nr	Modell	Knivkombination	Totallängd	Ant/frp	EAN
381060	JS & URA	Gipssåg / Universalkniv	263 mm	4 st	

Dubbelhölster STK & URA



Dubbelhölster STK+URA består av stämkniven STK och universalkniven URA och gör att du är väl utrustad för alla typer av jobb. Med ett dubbelhölster har du alltid tillgång till de två knivar du använder mest och ditt arbete blir effektivt utfört. Stämkniven är en kraftig kniv med V-slipad stämjärnsfunktion och den greppvänliga universalknivens ergonomiska design ger ett utmärkt grepp när du skär gipsskivor, mattor och tapeter. Dubbelhölstret är gjort i slagtålig PP-plast som sammanfogats med en nit och ett elastiskt förband. Våra dubbelhölster finns i flera olika kombinationer. När knivarna är utslitna behåller du hölstret och kompletterar med nya knivar. Ett bra och enkelt sätt att minimera vår klimatpåverkan.

Art.nr	Modell	Knivkombination	Totallängd	Ant/frp	EAN
381070	STK & URA	Stämkniv / Universalkniv	250 mm	4 st	

Dubbelhölster SK & USRA



Double Safety kombinationen består av två säkerhetsknivar; säkerhetskarkniven SK och säkerhetsuniversalkniven USRA. Säkerhetskniven SK är utformad med trubbig spets, utvecklad och anpassad för att minimera stickskador. Den är det naturliga valet för hantverkaren som värdesätter säkerhet. USRA-kniven är en säkerhetsuniversalkniv med automatisk tillbakadragning av bladet för att undvika stickskador. Kniven har också avsmalnande spets vilket ger ett utmärkt grepp när man skär gipsskivor, mattor och tapeter. Med ett dubbelhölster har du alltid tillgång till de två knivar du använder mest och ditt arbete blir effektivt utfört. Dubbelhölstret är gjort i slagtålig PP-plast som sammanfogats med en nit och ett elastiskt förband. Våra dubbelhölster finns i flera olika kombinationer. När knivarna är utslitna behåller man hölstret och kompletterar med nya knivar. Ett mycket bra sätt att minimera vår klimatpåverkan!

Art.nr	Modell	Knivkombination	Totallängd	Ant/frp	EAN
381050	SK & USRA	Hantverkarkniv / Universalkniv	250 mm	4 st	

Dubbelhölster HVK & HVK



Dubbelhölster bestående av 2 st hantverkarknivar HVK. Hantverkarkniven är utvecklad och anpassad efter att passa hantverkarens behov, och knivbladet är tillverkat av 2,5 mm kolstål. Med 2 hantverkarknivar nära till hands så kan du använda den ena till diverse olika arbeten, och den andra är vass och skärpt för mer precisionskrävande uppgifter. Med ett dubbelhölster har du alltid tillgång till de två knivar du använder mest och ditt arbete blir effektivt utfört. Dubbelhölstret är gjort i slagtålig PP-plast som sammanfogats med en nit och ett elastiskt förband. Våra dubbelhölster finns i flera olika kombinationer. När knivarna är utslitna behåller man hölstret och kompletterar med nya knivar. Ett mycket bra sätt att minimera vår klimatpåverkan!

Art.nr	Modell	Knivkombination	Totallängd	Ant/frp	EAN
381010	HVK & HVK	Hantverkarkniv / Hantverkarkniv	260 mm	4 st	

Dubbelhölster GK & HVK



Dubbelhölster bestående av grovkniven GK och hantverkarkniven HVK. Grovkniven är kraftig och slitstark och anpassad för grova arbeten som att bända, bryta och hacka. Hantverkarkniven är utvecklad och anpassad efter att passa hantverkarens alla behov. Med dessa knivar nära till hands är du väl utrustad för alla typer av jobb.

Med ett dubbelhölster har du alltid tillgång till de två knivar du använder mest och ditt arbete blir effektivt utfört. Dubbelhölstret är gjort i slagtålig PP-plast som sammanfogats med en nit och ett elastiskt förband. Våra dubbelhölster finns i flera olika kombinationer. När knivarna är utslitna behåller man hölstret och kompletterar med nya knivar. Ett mycket bra sätt att minimera vår klimatpåverkan!

Art.nr	Modell	Knivkombination	Totallängd	Ant/frp	EAN
381020	GK & HVK	Grovkniv / Hantverkarkniv	270 mm	4 st	7 317843 810202

Dubbelhölster HVK & ELK



Dubbelhölster bestående av hantverkarkniven HVK och elkniven ELK. Hantverkarkniven är utvecklad och anpassad efter att passa hantverkarens alla behov. Elkniven är med de 2 eggarnas olika slipning och handtagets utformning, optimerade för att skala elkablar. Med dessa knivar nära till hands är du väl utrustad för alla typer av jobb.

Med ett dubbelhölster har du alltid tillgång till de två knivar du använder mest och ditt arbete blir effektivt utfört. Dubbelhölstret är gjort i slagtålig PP-plast som sammanfogats med en nit och ett elastiskt förband. Våra dubbelhölster finns i flera olika kombinationer. När knivarna är utslitna behåller man hölstret och kompletterar med nya knivar. Ett mycket bra sätt att minimera vår klimatpåverkan!

Art.nr	Modell	Knivkombination	Totallängd	Ant/frp	EAN
381030	HVK & ELK	Hantverkarkniv / Elkniv	210 mm	4 st	7 317843 810302

Dubbelhölster HVK & URA



Dubbelhölster bestående av hantverkarkniven HVK och universalkniven URA. Hantverkarkniven är utvecklad och anpassad efter att passa hantverkarens alla behov, och den greppvänliga universalkniven med sin ergonomiska design ger ett utmärkt grepp när du skär gipsskivor, mattor och tapeter. Med dessa knivar nära till hands är du väl utrustad för alla typer av jobb. Med ett dubbelhölster har du alltid tillgång till de två knivar du använder mest och ditt arbete blir effektivt utfört. Dubbelhölstret är gjort i slagtålig PP-plast som sammanfogats med en nit och ett elastiskt förband. Våra dubbelhölster finns i flera olika kombinationer. När knivarna är utslitna behåller man hölstret och kompletterar med nya knivar. Ett mycket bra sätt att minimera vår klimatpåverkan!

Art.nr	Modell	Knivkombination	Totallängd	Ant/frp	EAN
381040	HVK & URA	Hantverkarkniv / Universalkniv	250 mm	4 st	7 317843 810402

Dubbelhölster STK & HVK



Dubbelhölster bestående av stämkniven STK och hantverkarkniven HVK. Stämkniven är en kraftig kniv med V-slipad stämjärnsfunktion och hantverkarkniven är utvecklad och anpassad efter att passa hantverkarens alla behov. Med dessa knivar nära till hands är du väl utrustad för alla typer av jobb.

Med ett dubbelhölster har du alltid tillgång till de två knivar du använder mest och ditt arbete blir effektivt utfört. Dubbelhölstret är gjort i slagtålig PP-plast som sammanfogats med en nit och ett elastiskt förband. Våra dubbelhölster finns i flera olika kombinationer. När knivarna är utslitna behåller man hölstret och kompletterar med nya knivar. Ett mycket bra sätt att minimera vår klimatpåverkan!

Art.nr	Modell	Knivkombination	Totallängd	Ant/frp	EAN
387010	STK & HVK	Stämkniv / Hantverkarkniv	210 mm	4 st	7 317843 870102



Dubbelhölster STK & ELK

Dubbelhölster bestående av stämkniven STK och elkniven ELK. Stämkniven är en kraftig kniv med V-slipad stämjärnsfunktion. Elkniven är med de två eggarnas olika slipning och handtagets utformning, optimerade för att skala elkablar. Med dessa knivar nära till hands är du väl utrustad för alla typer av jobb.

Med ett dubbelhölster har du alltid tillgång till de två knivar du använder mest och ditt arbete blir effektivt utfört. Dubbelhölstret är gjort i slagtålig PP-plast som sammanfogats med en nit och ett elastiskt förband. Våra dubbelhölster finns i flera olika kombinationer. När knivarna är utslitna behåller man hölstret och kompletterar med nya knivar. Ett mycket bra sätt att minimera vår klimatpåverkan!

Art.nr	Modell	Knivkombination	Totallängd	Ant/frp	EAN
387030	STK & ELK	Stämkniv / Elkniv	220 mm	4 st	



Dubbelhölster EDC & HVK

Dubbelhölster bestående av stämjärn EDC 25mm och hantverkarkniven HVK. Stämjärnet är perfekt för universal användning som att hugga, bända och skrapa med. Hantverkarkniven är utvecklad och anpassad efter att passa hantverkarens alla behov. Med dessa knivar nära till hands är du väl utrustad för alla typer av jobb.

Med ett dubbelhölster har du alltid tillgång till de två knivar du använder mest och ditt arbete blir effektivt utfört. Dubbelhölstret är gjort i slagtålig PP-plast som sammanfogats med en nit och ett elastiskt förband. Våra dubbelhölster finns i flera olika kombinationer. När knivarna är utslitna behåller man hölstret och kompletterar med nya knivar. Ett mycket bra sätt att minimera vår klimatpåverkan!

Art.nr	Modell	Knivkombination	Totallängd	Ant/frp	EAN
391073	EDC 25 & HVK	Stämjärn / Hantverkarkniv	250 mm	6 st	





Prisbelönta stämjärn.

VASSA, PÅLITLIGA OCH ALLTID TILL HANDS.

Vårt sortiment av stämjärn erbjuder både bredd och styrka. Våra HDC stämjärn är unika i sin design med en genomgående stålkonstruktion som är gjutet i ett stycke. Den robusta konstruktionen gör stämjärnet extremt slitstarkt, hållfast och stöttåligt.

STÄMJÄRN HDC



Smidd i ett stycke för extremt hög brytstyrka, slagmotstånd och för en maximerad kraftöverföring.

Utbytbart slag av hållbar nylon, tillgängligt som reservdel.

Santoprenhandtag för perfekt grepp och precision.

Kan placeras plant mot underlaget, vilket gör att material kan tas bort utan att den underliggande ytan skadas.

Tillverkad av dubbelhärdat stål av hög kvalitet.

Slipat i 25° vinkel för optimal balans mellan skärpa och hållbarhet.

Smart hölster för ökad tillgänglighet.



reddot award 2015
winner

Dikt an underlaget.

MINIMAL ÅVERKAN PÅ UNDERLAGET

HDC stämjärn kan placeras plant mot underlaget vilket innebär att det är enkelt att kknacka loss till exempel kakelplattor utan att skada ytan under. Det är ett rejält stämjärn som passar när det behövs extra mycket kraft, funktionalitet och precision.



Stämjärn HDC

Stämjärn för uppgifter som kräver styrka och precision. Smitt i ett stycke med genomgående robust I-profil för extrem brytstyrka och för att maximera kraftöverföringen ner i arbetsstycket. Slagtåligt nylonslag som kan bytas ut när det är nedslitet. 25° eggvinkel för optimal balans mellan skärpa och hållbarhet. Hela bladet inklusive handtaget kan placeras plant mot underlaget vilket ger dig en möjlighet att skära helt parallellt längs en yta.

- Smitt i ett stycke med genomgående I-profil.
- Plan anläggningsyta för ökad precision.
- Handtag av greppvänlig Santoprene.
- Utbytbar slag i nylon.
- Praktiskt hölster som passar både i bälte eller på knapp.



reddot award 2015
winner

Art.nr	Modell	Bladbredd stämjärn	Reservslag	Totallängd	Ant/frp	EAN
390603	HDC 6"	6 mm	390299	265 mm	2 st	7 317843 906035
390613	HDC 8"	8 mm	390299	265 mm	2 st	7 317843 906013
390623	HDC 10"	10 mm	390299	265 mm	2 st	7 317843 906233
390633	HDC 12"	12 mm	390299	265 mm	2 st	7 317843 906332
390643	HDC 16"	16 mm	390299	265 mm	2 st	7 317843 906431
390653	HDC 18"	18 mm	390299	265 mm	2 st	7 317843 906530
390263	HDC 20	20 mm	390299	265 mm	2 st	7 317843 902631
390273	HDC 25	25 mm	390299	265 mm	2 st	7 317843 902730
390283	HDC 32	32 mm	390299	265 mm	2 st	7 317843 902839
390663	HDC 38"	38 mm	390299	265 mm	2 st	7 317843 906632
390293	HDC 40	40 mm	390299	265 mm	2 st	7 317843 902938

* Vi breddar HDC-sortimentet med sju nya bredder.

Reservslag HDC

Reservslag i nylon för HDC stämjärn, 1-pack.



Art.nr	Modell	Passar till	Ant/frp	EAN
390299	HDC SF	HDC	1 st	7 317843 902990

Stämjärn EDC

Stämjärn med perfekt precision, vasst, pålitligt och alltid nära till hands. Redo för all-round användning som att hugga, bända och skrapa med. Perfekt slipade blad av japanskt stål och ett smidigt handtag som klarar hårda hammarslag. Smart hölster för ökad tillgänglighet som enkelt kan fästas i bältet eller på en knapp.

- Tåligt och perfekt slipat blad av japanskt stål.
- Elektrobeläggning för maximalt rostskydd (EPD).
- Smidigt och slagtåligt handtag.
- Smart hölster för ökad tillgänglighet.



reddot award 2014
winner



Art.nr	Modell	Bladbredd stämjärn	Totallängd	Ant/frp	EAN
390013	EDC 6	6 mm	232 mm	5 st	7 317843 900132
390023	EDC 10	10 mm	232 mm	5 st	7 317843 900231
390033	EDC 12	12 mm	232 mm	5 st	7 317843 900330
390043	EDC 16	16 mm	232 mm	5 st	7 317843 900439
390053	EDC 18	18 mm	232 mm	5 st	7 317843 900538
390063	EDC 20	20 mm	232 mm	5 st	7 317843 900637
390073	EDC 25	25 mm	232 mm	5 st	7 317843 900736
390083	EDC 32	32 mm	232 mm	5 st	7 317843 900835

Stämjärn HDC Set



Set med 4 stämjärn och hölster för alla sorters arbeten vare sig de kräver styrka eller precision. Smidda i ett stycke med två hårdzoner och en I-profil som går genom hela handtaget. Det ger dem extrem brytstyrka och maximal kraftöverföring ner i arbetsstycket.

- Smidda i ett stycke med genomgående I-profil.
- Plan anläggningsyta för ökad precision.
- Handtag av greppvänlig Santoprene.
- Praktiskt hölster som passar både i bälte och på knapp.
- Utbytbar slag i nylon.

Art.nr	Modell	Bladbredd	Totallängd	Ant/frp	EAN
390671	HDC S4, 6-25	6-12-18-25	330 mm	4 st	
390673	HDC S4, 12-32	12-18-25-32	330 mm	4 st	

Stämjärn Set EDC



Stämjärn set med 5 st. stämjärn i olika storlekar, samlade i praktiskt canvasfodral. Med perfekt precision, vassa, pålitliga och redo för all-round användning som att hugga, bända och skrapa med. Perfekt slipade blad av japanskt stål och ett smidigt handtag som klarar hårda hammarslag.

- Förvarade i praktiskt canvasfodral.
- Tåligt och perfekt slipat blad av japanskt stål.
- Elektobeläggning för maximalt rostskydd (EPD).
- Smidigt och slagålitligt handtag.

Art.nr	Modell	Bladbredd	Totallängd	Ant/frp	EAN
390005	EDC S5, 6-25	6-10-12-16-25	232 mm	1 st	

Skölp IGC



Skålad form, med slipad insida som ger en perfekt 11mm radie i ett slag. Vass, pålitlig och alltid nära till hands vid montering av låshus, slutbleck eller gångjärn i trädörrar. Blad av japanskt stål, med Elektobeläggning (EPD) för maximalt rostskydd. Smidigt handtag som klarar hårda hammarslag och ett smart hölster av slagålitlig PP-plast.

- Perfekt vid montering av låshus och gångjärn.
- Tåligt och perfekt slipat blad av japanskt stål.
- Smidigt och slagålitligt handtag.
- Smart hölster för ökad tillgänglighet.

Art.nr	Modell	Radie	Totallängd	Ant/frp	EAN
390133	IGC d22	11 mm	232 mm	5 st	

Skölp OGC



Skålad form, med slipad utsida som ger en perfekt 8mm radie i ett slag. Vass, pålitlig och alltid nära till hands, perfekt vid urtag för t.ex. kabalkanaler. Blad av japanskt stål, med Elektobeläggning (EPD) för maximalt rostskydd. Smidigt handtag som klarar hårda hammarslag och ett smart hölster av slagålitlig PP-plast.

- Perfekt för urtag av t.ex. kabelkanaler.
- Tåligt och perfekt slipat blad av japanskt stål.
- Smidigt och slagålitligt handtag.
- Smart hölster för ökad tillgänglighet.

Art.nr	Modell	Radie	Totallängd	Ant/frp	EAN
390123	OGC r8	8 mm	232 mm	5 st	



Riv med kvalitet.

BRETT UTBUD AV BRÄCKJÄRN.

När du arbetar med att riva ut fönster eller inredning är det viktigt att du väljer ett verktyg som är så enkelt att hantera som möjligt. I sådana fall är ett bräckjärn precis vad du behöver. Vi producerar en rad olika stänger inklusive brytspakar, spett och bräckjärn, i flera olika utformningar och material. Du kommer alltid att kunna hitta en som uppfyller dina krav.

STÄLLBART BRÄCKJÄRN 209 SB

Klysa som är ställbar i nio steg för bästa arbetsställning.

Tack vare den ledade klysan kan den hantera samma belastning som ett standardbräckjärn.

Tillverkat av kvalitetsstål.

Optimerad för att dra ut spikar.



Hål för säkerhetslina.

Ergonomiskt gummi-pläterat handtag.

Den böjda delen på skaftet ger utrymme för handen och minimerar risken för klämskador.

Breda, anläggningsytor och tunna ändrar gör det lätt att komma åt och minskar risken för märken.



red dot design award
best of the best 2012

Stål eller aluminium.

VILJA AV STÅL ELLER FLEXIBEL SOM ALUMINIUM.

Stål är nästan tre gånger så tungt som aluminium, men det är också tre gånger så starkt. Vid arbete där vikt och kraft är avgörande för att uppnå ett bra resultat är stål det bästa valet. Aluminium är lättare att arbeta med och snällare mot de material du jobbar med. Det rostar inte, är mer motståndskraftigt mot kyla och är mycket mer flexibelt. Ett aluminiumverktyg kan "böjas" ungefär tre gånger så mycket som ett av stål utan att deformeras vilket gör det idealiskt för montering och justering inom verkstadsindustrin.

Ergonomiska tips.

VAR SNÄLL MOT DIN KROPP.

För att du inte ska dra på dig några skador kommer här några tips. Arbeta alltid med rak rygg men försök undvika att arbeta med raka armar. Du ska inte heller arbeta med kraftigt böjda handleder. Bäst är det om du ändå försöker variera din arbetsställning så ofta det går. Försök också undvika alltför många situationer som resulterar i stötar och ryck. Det är också bra att veta att aluminium är betydligt mildare på din kropp, speciellt när du arbetar på axelhöjd eller högre.



Ställbart bräckjärn 209 SB

Bräckjärn tillverkat i stål av hög kvalitet med ergonomiskt gummipläterat handtag. Är ledad vid klysen och går att ställa i nio lägen. Breda, slipade anläggningsytor och tunna ändrar gör det lätt att komma åt och minskar risken för märken. Klysen är optimerad för spikutdragnig. Den böjda delen på skaftet ger utrymme för handen och minimerar risken för klämskador.

- Klys som är ställbar i nio steg för bästa arbetsställning.
- Breda, anläggningsytor och tunna ändrar gör det lätt att komma åt och minskar risken för märken.
- Klysen är optimerad för spikutdragnig.
- Hål för säkerhetslina.



reddot design award
best of the best 2012





Art.nr	Modell	Längd	Justerbar	Vikt	Ant/frp	EAN
824115	209 SB/25"	640 mm	Ja	1730 g	2 st	

Bräckjärn stål 109

Bräckjärn tillverkat av härdat höglegerat borstål. Breda slipade anläggningsytor och tunna ändrar gör det lätt att komma åt och minskar risken för märken.

- Tillverkat av härdat höglegerat borstål.
- Breda slipade anläggningsytor och tunna ändrar gör det lätt att komma åt och minskar risken för märken.
- Klysen är optimerad för spikutdragnig.



Art.nr	Modell	Längd	Justerbar	Vikt	Ant/frp	EAN
824009	109/12"	300 mm	Nej	450 g	2 st	
824010	109/20"	500 mm	Nej	1100 g	2 st	
824011	109/25"	625 mm	Nej	1450 g	2 st	
824012	109/28"	710 mm	Nej	1950 g	2 st	
824013	109/36"	900 mm	Nej	2850 g	2 st	

Bräckjärn 109/25" TD

Bräckjärnet är tillverkat av härdat, stål av mycket hög kvalitet. Breda, slipade anläggningsytor och tunna ändrar gör det lätt att komma åt och minskar risken för märken. Bräckjärnet har tre olika funktioner för spikutdragnig.

- Klys och mejsel är optimerad för spikutdragnig.
- Tillverkat av härdat stål av mycket hög kvalitet.
- Breda, slipade anläggningsytor och tunna ändrar gör det lätt att komma åt och minskar risken för märken.



Art.nr	Modell	Längd	Justerbar	Vikt	Ant/frp	EAN
824021	109/25"TD	640 mm	Nej	1480 g	2 st	

Bräckjärn stål 107

Stålbräckjärn tillverkat i ett lite enklare utförande.



Art.nr	Modell	Längd	Justerbar	Vikt	Ant/frp	EAN
824001	107/21"	525 mm	Nej	900 g	2 st	7 392338 240016
824002	107/24"	600 mm	Nej	1550 g	2 st	7 392338 240023
824003	107/27"	675 mm	Nej	1750 g	2 st	7 392338 240030
824004	107/30"	750 mm	Nej	2000 g	2 st	7 392338 240047
824005	107/16"	400 mm	Nej	750 g	2 st	7 392338 240054

Bräckjärn stål 108

Ett litet smidigt stålbräckjärn som kan användas både till att dra ut spikar samt bryta, skrapa och lyfta med.

- Har tre olika funktioner för spikutdragnig.
- Kan användas både till att bryta, skrapa och lyfta med.



Art.nr	Modell	Längd	Justerbar	Vikt	Ant/frp	EAN
827013	108/15"	380 mm	Nej	650 g	2 st	7 391408 270137
827043	108/21"	530 mm	Nej	860 g	2 st	7 391408 270434

Bräckjärn stål 108 MINI

Ett litet användbart stålbräckjärn på 7,5" som kan användas till att dra ut småspik, lister eller till att öppna burkar.

- Har tre olika funktioner för spikutdragnig.
- Tunna anläggningsytor som gör det lätt att komma åt.



Art.nr	Modell	Längd	Justerbar	Vikt	Ant/frp	EAN
827023	108 Mini	190 mm	Nej	77 g	5 st	7 391408 270236

Bräckjärn stål 101

Ett litet bräckjärn med klyv i den ena ändan och rak mejsel i den andra. Används som diverseverktyg i bilverkstäder och vid monteringsarbete i mekanisk industri.

- Har stöd på undersidan för att ge extra kraft.



Art.nr	Modell	Längd	Justerbar	Vikt	Ant/frp	EAN
824000	101 B	330 mm	Nej	550 g	2 st	7 392338 240009



Stålspett SP

Stålspett som klarar hög belastning och arbete i stenig och hård mark.

- Spettet är tillverkat i kvalitetsstål för bästa användarsäkerhet.
- Modell SP 7 PIK är 1500 mm och pikväsasat.



Art.nr	Modell	Längd	Vikt	Totallängd	Material	Ant/frp	EAN
826003	SP 5	1200 mm	5000 g	1200 mm	Stål	1 st	
826004	SP 6	1350 mm	6000 g	1350 mm	Stål	1 st	
826005	SP 7	1500 mm	7000 g	1500 mm	Stål	1 st	
826006	SP 8	1650 mm	8000 g	1640 mm	Stål	1 st	
826055	SP 7 PIK	1500 mm	7000 g	1550 mm	Stål	1 st	



Aluminiumspett, rivning

Ett rivningsspett som kombinerar de bästa egenskaperna från spett och bräckjärn. Klysen med spikutdragare gör det till ett utmärkt alternativ till bräckjärn samtidigt som det långa skaftet ger dig mer kraft och bättre räckvidd. Längden gör också att du kan arbeta med en mer ergonomisk hållning jämfört med om du skulle använda ett kortare bräckjärn. Skaftet är ihåligt och tillverkat av ett speciallegerat aluminium vilket gör det både starkt och lätt. Den låga vikten jämfört med vanliga stålspett gör det mer skonsamt mot kroppen, vilket är extra viktigt när man arbetar över axelhöjd. Klysen, gjord av härdat borstål, är bred och robust men ändå tunn för bästa möjliga åtkomst. Klysens krökning och klacken gör att du kan arbeta i en bekväm position utan att behöva böja med handtaget nedtryckt hela vägen till marken.

- Bred klys med spikutdragare i härdat, höglegerat borstål.
- Skaft i extremt starkt aluminium som används inom flygindustrin.
- Aluminium rostar inte och tål kalla temperaturer bättre.
- Klysen och klacken är optimerade för ergonomiskt och effektivt arbete.

Art.nr	Modell	Längd	Vikt	Material	Ant/frp	EAN
841054	A 1500 SK	1500 mm	3400 g	Aluminium, Stål	1 st	

Aluminiumspett med stålspets

Lätt och tåligt spett i aluminium med helhårdad stålspets. Enkelt att arbeta med och snällt mot kroppen. Rostar inte och tål kallare väder än vad stål klarar av.

- Tillverkat i högteknologisk aluminium som används inom flygplansindustrin.
- Aluminiumspett är lättare och mer skonsamt att arbeta med, speciellt vid arbete i axelhöjd.
- Ett aluminiumverktyg rostar inte och står bättre emot kyla.
- Kan böjas ungefär tre gånger så mycket som ett stålverktyg utan att deformeras.
- Spetsen är tillverkad i härdat höglegerat borstål vilket ger spettet lång livslängd.



Art.nr	Modell	Längd	Vikt	Material	Ant/frp	EAN
841014	A 1500 SR	1500 mm	3200 g	Aluminium, Stål	1 st	

Aluminiumspett med pinchspets

Klarar höga brytande belastningar. Den böjda spetsen förhindrar att man klämmer fingrarna nära golvet. Används till exempel för rivning av gjutformar.

- Tillverkat i högteknologisk aluminium som används inom flygplansindustrin.
- Aluminiumspett är lättare och mer skonsamt att arbeta med, speciellt vid arbete i axelhöjd.
- Ett aluminiumverktyg rostar inte och står bättre emot kyla.
- Kan böjas ungefär tre gånger så mycket som ett stålverktyg utan att deformeras.
- Spetsen är tillverkad i härdat höglegerat borstål vilket ger spettet lång livslängd.





Art.nr	Modell	Längd	Vikt	Material	Ant/frp	EAN
841024	A 1500 SB	1500 mm	3200 g	Aluminium, Stål	1 st	

Aluminiumspett

Tåligt spett för lätta till medeltunga arbeten. Hela spettet inklusive spetsen är tillverkat i högteknologiskt aluminium som också används inom flygindustrin. Passar bra vid rivningsarbeten, för att flytta större föremål eller där man behöver vara skonsam mot materialet man arbetar med. Aluminiumspett är lättare och mer skonsamt mot kroppen att arbeta med jämfört med tyngre spett i stål, speciellt vid arbete i axelhöjd.



- Tillverkat i högteknologisk aluminium som används inom flygplansindustrin.
- 1/3 av vikten jämfört med ett spett i stål.
- Ett aluminiumverktyg rostar inte och står bättre emot kyla.
- Skaftet kan flexa mer än tre gånger så mycket som ett skaft i stål utan att deformeras.

Art.nr	Modell	Längd	Vikt	Material	Ant/frp	EAN
841034	A 1200 SA	1200 mm	1950 g	Aluminium	1 st	
841044	A 1500 SA	1500 mm	2350 g	Aluminium	1 st	

Aluminiumspett

Aluminium väger endast en 1/3-del så mycket som stål vilket gör verktyget lättare och mer skonsamt att arbeta med. Används t.ex. för att baxa saker på lastbilsflak och till att riva formvirke.

- Aluminiumspett är lättare och mer skonsamt att arbeta med, speciellt vid arbete i axelhöjd.
- Är skonsamt mot materialet som du arbetar med.
- Ett aluminiumverktyg rostar inte, står bättre emot kyla och är dessutom mycket spänstigare än ett verktyg av stål.
- Kan böjas ungefär tre gånger så mycket som ett stålverktyg utan att deformeras.

Art.nr	Modell	Längd	Vikt	Totallängd	Material	Ant/frp	EAN
841000	B 1200	1200 mm	2100 g	1200 mm	Aluminium	1 st	
841002	B 1500	1500 mm	2800 g	1500 mm	Aluminium	1 st	

Aluminiumspett med stålspets

Aluminiumspett är lättare och mer skonsamt att arbeta med, speciellt vid arbete i axelhöjd. Stålspetsen behövs om spettet används att slå och hugga med.

- Stålspetsen används för att slå och hugga med.
- Ett aluminiumverktyg rostar inte, står bättre emot kyla och är dessutom mycket spänstigare än ett verktyg av stål.
- Kan böjas ungefär tre gånger så mycket som ett stålverktyg utan att deformeras.

Art.nr	Modell	Längd	Vikt	Material	Ant/frp	EAN
841001	B 1200 S	1200 mm	2700 g	Aluminium	1 st	
841003	B 1500 S	1500 mm	3600 g	Aluminium	1 st	
841006	B STEEL POINT	230 mm	1100 g	Aluminium, Stål	1 st	

Stålspett BLS

Stålspett med stålkula svetsad fast på skaftet.

- Tillverkat i kvalitetsstål för bästa användarsäkerhet.

Art.nr	Modell	Längd	Vikt	Totallängd	Material	Ant/frp	EAN
843020	BLS 1150	1150 mm	6000 g	1144 mm	Stål	1 st	



Stålspett HHS

Stålspett för arbete i stenig eller hård mark.

Art.nr	Modell	Längd	Vikt	Material	Ant/frp	EAN
865501	HHSP 1500	1500 mm	6800 g	Stål	1 st	7 391408 655019



Brytspak aluminium H 700

Brytspak i aluminium. Används som ett praktiskt hjälpmedel och diverseverktyg inom industrin. Utvecklades ursprungligen för att ta bort is från hjul och testa bromsar på tågagnar.

- Aluminium är lättare och mer skonsamt att arbeta med.
- Är skonsamt mot materialet som du arbetar med.
- Ett aluminiumverktyg rostar inte och står bättre emot kyla.

Art.nr	Modell	Längd	Vikt	Material	Ant/frp	EAN
841021	H 700	680 mm	700 g	Aluminium	2 st	7 392338 410211



Brytspak aluminium H 700 B

Brytspak i aluminium med böjd spets. Ursprungligen framtagen för att testa hjullager på bilar men används också av till exempel låssmeder för att justera in dörrar.

- Aluminium är lättare och mer skonsamt att arbeta med.
- Är skonsamt mot materialet som du arbetar med.
- Ett aluminiumverktyg rostar inte och står bättre emot kyla.

Art.nr	Modell	Längd	Vikt	Material	Ant/frp	EAN
841022	H 700 B	680 mm	700 g	Aluminium	2 st	7 392338 410221



Brytspak aluminium H 480 B

Brytspak i aluminium med böjd spets. Det är en kortare variant av brytspak H700 som ryms i en verktygslåda. Används ofta på bilverkstäder för att justera hjulinställningen.

- Aluminium är lättare och mer skonsamt att arbeta med.
- Är skonsamt mot materialet som du arbetar med.
- Ett aluminiumverktyg rostar inte och står bättre emot kyla.

Art.nr	Modell	Längd	Vikt	Material	Ant/frp	EAN
841020	H 480 B	480 mm	500 g	Aluminium	2 st	7 392338 410201

Brytspak aluminium F 430



Brytspak i aluminium med konformig spets. Används till exempel för att passa ihop fläns med bulthål och för att bocka kopparrör på ett skonsamt sätt. Mycket vanlig vid inpassning av karossdetaljer.

- Aluminium är lättare och mer skonsamt att arbeta med.
- Är skonsamt mot materialet som du arbetar med.
- Ett aluminiumverktyg rostar inte och står bättre emot kyla.

Art.nr	Modell	Längd	Vikt	Material	Ant/frp	EAN
841010	F 430	430 mm	400 g	Aluminium	2 st	

Brytspak aluminium F 820



Brytspak i aluminium med konformig spets. Används till exempel för att passa ihop fläns med bulthål och för att bocka kopparrör på ett skonsamt sätt. Mycket vanlig vid inpassning av karossdetaljer.

- Aluminium är lättare och mer skonsamt att arbeta med.
- Är skonsamt mot materialet som du arbetar med.
- Spaken stoppas i röret som värms upp och bockas. På så sätt skadas inte själva rörändan.
- Ett aluminiumverktyg rostar inte och står bättre emot kyla.



Art.nr	Modell	Längd	Vikt	Material	Ant/frp	EAN
841011	F 820	820 mm	1700 g	Aluminium	2 st	

Maskinspett stål 207



Maskinspett tillverkat i 6-kantigt kvalitetsstål. Bred och tunn mejsel underlättar åtkomst i trånga utrymmen. Lång konformig spets används t.ex. till att passa ihop fläns med bulthål. Konen underlättar montering av O-ringar.

- Bred och tunn mejsel för ökad åtkomlighet.
- Lång och konformigt svarvad spets.
- Omålad kon för att undvika missfärgning.

Art.nr	Modell	Längd	Vikt	Material	Ant/frp	EAN
824031	207/400	400 mm	580 g	Stål	2 st	
824032	207/500	500 mm	760 g	Stål	2 st	
824033	207/600	600 mm	926 g	Stål	2 st	





Hultafors



Precision i varje snitt.

EN BRA SÅG ÄR EFFEKTIV.

Hultafors erbjuder ett komplett utbud av handsågar för alla typer av utmaningar och jobb. Våra sågar finns i olika utföranden; handsågar, bågsågar, bågfilar och specialsågar för sågning i de flesta material inklusive trä, metall, betong och gipsskivor. Den gemensamma nämnaren för alla våra sågar är precision och kontroll, eftersom vi vet att professionella hantverkare förväntar sig en hel del av sina sågar.

HANDSÅG HBX

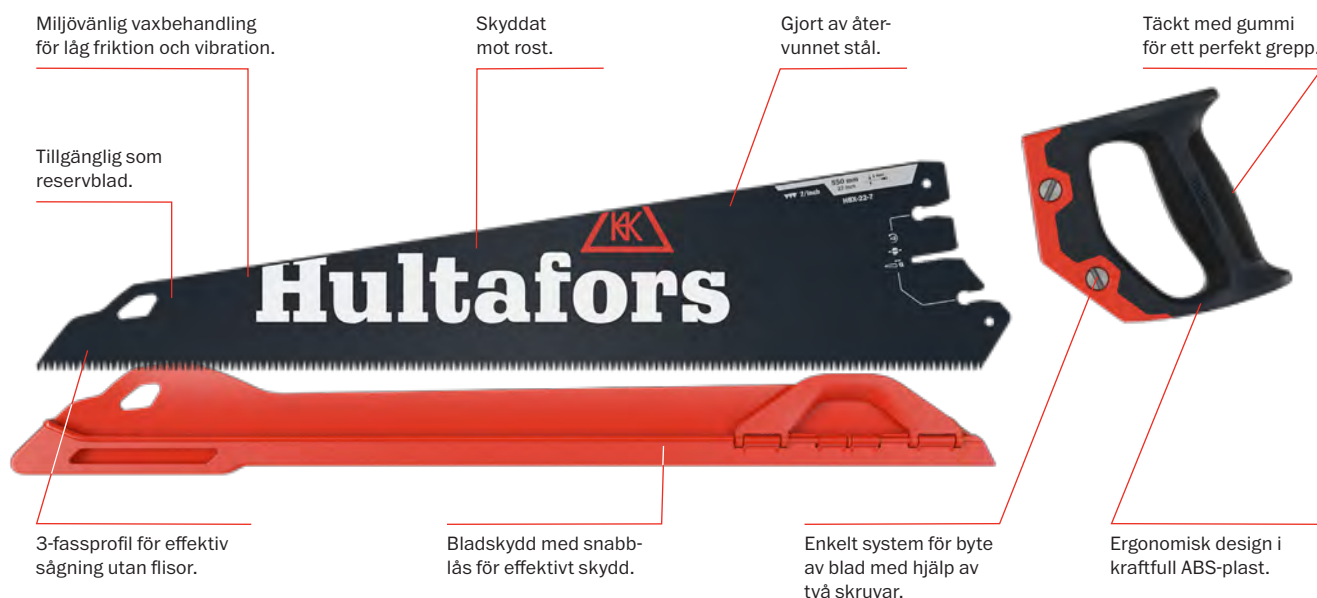

reddot award 2015
winner

Välj rätt såg.

VAD ÄR DIN UTMANING?

HANDSÅG

Våra handsågar säkerställer att du får jobbet gjort och är ett pålitligt val för allsidig sågning samt precisionsarbete. Våra olika modeller är anpassade beroende på hur ofta de används och för vilka uppgifter. De är alla tillverkade i slitstarkt material, med den professionella användarens effektivitet i åtanke.

BÅGSÅG

Vårt utbud av bågsågar innehåller verktyg för sågning utomhus såväl som på byggarbetsplatser. Den minsta modellen kan också användas med bågfilsblad. Vad de alla har gemensamt är den ergonomiska designen med knogskydd och effektivt sågblad.

BÅGFIL

Våra bågfilar är det perfekta valet när du behöver utföra precisionsarbete. Alla våra bågfilar finns i praktiska storlekar, från fickstorlek upp till 12 tum. Tack vare en hög bladspänning levererar de precisionssnitt, utan att kompromissa med effektiviteten.

SPECIALSÅG

Vårt sortiment av specialsågar inkluderar sågar för mindre jobb, som gippsågen och japansågen, men även för de riktigt tuffa uppgifterna, som till exempel sågning i stenbaserat material. Oavsett utmaningen har vi en såg för jobbet.



Handsåg HBX

Modern handsåg utvecklad i samarbete med professionella användare. Unik tandning med 3-fas slipning kombinerar effektiv avverkning med fina raka snitt utan flisning. Det 1 mm tjocka sågbladet har en miljövänlig ytbeläggning med vax som ger minimal friktion och minimerar risken att sågen nyper. Stryktåligt 3-komponents handtag med ergonomiskt grepp och 45° och 90°-vinkelguide. Handtag och sågblad är monterat med stabila säkerhetskruvar som möjliggör byte av sågblad på ett enkelt och pålitligt sätt. Den smala spetsen underlättar åtkomst i trånga utrymmen och vid start mitt i en skiva.

- Tandning med 3-fas slipning och tandspetshärdning för effektiv avverkning och lång livslängd.
- Miljövänlig vaxbaserad pulverlackering för låg friktion, låg vibration och skydd mot rost.
- Pålitligt, enkelt och säkert system för byte av sågblad.
- Ergonomiskt, höghållfast ABS-handtag.
- Kraftigt bladskydd med snabbblås och upphängningshål.

Art.nr	Modell	Bladlängd	Tänder/tum	Ant/frp	EAN
590703	HBX-22-7	550 mm/22 tum	7	4 st	7 317845 907030
590704	HBX-22-7	550 mm/22 tum	7	10 st	7 317845 907047
590705	HBX-22-7	550 mm/22 tum	7	24 st	7 317845 907054
590903	HBX-22-9	550 mm/22 tum	9	4 st	7 317845 909034
590904	HBX-22-9	550 mm/22 tum	9	10 st	7 317845 909041
590905	HBX-22-9	550 mm/22 tum	9	24 st	7 317845 909058
591103	HBX-22-11	550 mm/22 tum	11	4 st	7 317845 911037
591104	HBX-22-11	550 mm/22 tum	11	10 st	7 317845 911044
591105	HBX-22-11	550 mm/22 tum	11	24 st	7 317845 911051



reddot award 2015
winner

Sågblad HBX

Sågbladen finns med 3 tandstorlekar: 7, 9, 11 tänder/tum, för olika användningsområden. Hultafors unika 3-fas tand kombinerar effektiv avverkning och ett bra bett med fina raka snitt utan flisning. En unik miljövänlig ytbeläggning med vax innebär minimal sågfriktion och minimerar risken för att sågbladet nyper.

- 3-fas-slipad och tandspetshärdad för effektiv avverkning och lång livslängd.
- 1 mm tjockt sågblad för extra stabilitet, precision och låg vibration.
- Svart miljövänlig ytbehandling med vax för låg friktion.



Art.nr	Modell	Bladlängd	Tänder/tum	Ant/frp	EAN
590713	BX-22-7	550 mm/22 tum	7	4 st	7 317845 907139
590913	BX-22-9	550 mm/22 tum	9	4 st	7 317845 909133
591113	BX-22-11	550 mm/22 tum	11	4 st	7 317845 911136

Fanérsåg HBX

Professionell fanérsåg för precisionsarbete och golvläggning. Sågbladet är utformat med ett radiellt och tandat snitt för att möjliggöra upptagning av snitt mitt i en bräda/skiva. Bladet är lackerat med en miljövänlig vaxbaserad pulverlack som ger låg friktion, låga vibrationer samt ett bra rotskydd. Sågen levereras med ett unikt och robust bladskydd för enkel montering/demontering med endast en hand.

- Ergonomiskt, gummibeklätt och utbytbart handtag.
- 1 mm tjockt blad i C75-stål.
- Unik 3-fas tandslipning.
- Robust bladskydd.
- Miljövänlig vaxbaserad pulverlack.



Art.nr	Modell	Bladlängd	Tänder/tum	Ant/frp	EAN
590730	HBX-14-11-V	350 mm/14 tum	11	2 st	7 317845 907306

Ryggsåg HBX

Professionell ryggsåg för precisionsarbete samt sågning med geringsverktyg. Sågbladet är förstärkt med en "rygg" i aluminium för att ytterligare styva upp sågbladet och ge riktigt raka, fina snitt. Bladet har en avsmalnande form mot spetsen för att undvika översågning i bakkant av arbetsstycket vid precisionsarbete. Bladet är lackerat med en miljövänlig vaxbaserad pulverlack som ger låg friktion, låga vibrationer samt ett bra rostskydd utan stor miljöpåverkan. Sågen levereras med ett unikt och robust bladskydd för enkel montering/demontering med endast en hand.



- Ergonomiskt, gummibeklätt och utbytbart handtag.
- 1 mm tjockt blad i C75-stål.
- Unik 3-fas tandslipning.
- Robust bladskydd.
- Miljövänlig vaxbaserad pulverlack.

Art.nr	Modell	Bladlängd	Tänder/tum	Ant/frp	EAN
590740	HBX-14-11-T	350 mm/14 tum	11	2 st	

Kortsåg HBX

Professionell kortsåg för ökad mobilitet och flexibilitet. Bladet är lackerat med en miljövänlig vaxbaserad pulverlack som ger låg friktion, låga vibrationer samt ett bra rostskydd utan stor miljöpåverkan. Tanderna på sågbladet är tandspetshärdade för att ge lång livslängd och fina snittytor, och passar därför utmärkt vid precisionsarbete. Sågen levereras med ett unikt och robust bladskydd för enkel montering/demontering med endast en hand.



- Ergonomiskt, gummibeklätt och utbytbart handtag.
- 1 mm tjockt blad i C75-stål.
- Unik 3-fas tandslipning.
- Robust bladskydd.
- Miljövänlig vaxbaserad pulverlack.

Art.nr	Modell	Bladlängd	Tänder/tum	Ant/frp	EAN
590750	HBX-14-11-S	350 mm/14 tum	11	2 st	

Handsåg HBS

Handsåg för allround arbete med glasfiberarmerat handtag, gummigrepp och 45° och 90°-vinkelguide. Handtaget är monterat med skruv för ökad hållfasthet. Sågbladet är tillverkat av 1 mm tjockt stål vilket ger extra stabilitet, precision och låg vibration. Tandning med 2-fas slipning och spetshärdade tänder för effektiv avverkning och lång livslängd. Sågbladets smala spets underlättar åtkomst i trånga utrymmen och vid start mitt i en skiva.



- Sågblad av 1 mm tjockt stål ger extra stabilitet, precision och låg vibration.
- Glasfiberarmerat handtag med gummigrepp.
- Enkelt men tåligt bladskydd medföljer.
- Handsåg HBS levereras 10 st. eller 45 st. i displaykartong.

Art.nr	Modell	Bladlängd	Tänder/tum	Ant/frp	EAN
590724	HBS-22-7	550 mm/22 tum	7	10 st	
590725	HBS-22-7	550 mm/22 tum	7	45 st	

Handsåg HBB

Handsåg för allround arbete med mycket tåligt handtag tillverkat av ABS plast och 45° och 90°-vinkelguide. Handtaget är ultraljudsvetsat och sågbladet tillverkat av 0,8 mm tjockt stål. Tandning med 2-fas slipning och spetshärdade tänder för effektiv avverkning och lång livslängd. Sågbladets smala spets underlättar åtkomst i trånga utrymmen och vid start mitt i en skiva.



- Sågblad av 0,8 mm tjockt stål.
- Handtag tillverkat av slagtålig ABS plast.
- Enkelt men tåligt bladskydd medföljer.

Art.nr	Modell	Bladlängd	Tänder/tum	Ant/frp	EAN
591224	HBB-22-7	550 mm/22 tum	7	10 st	

Ryggsåg HBB

En standard ryggsåg som inte kompromissar med kvalitén. Sågen har ett 0,8 mm tjockt blad i C75-stål för stabilitet och precision. 2 fas-slipningen ger exakt och effektiv avverkning i många olika material. Sågbladet är förstärkt med en "rygg" i aluminium för att ytterligare styva upp sågbladet. Tänderna på sågbladet är tandspetshärdade för lång livslängd och bladet är lackerat med en klarlack som ger ett bra rostskydd. Handtaget är ergonomiskt utformat i stryktålig ABS för bra grepp med kraft och precision. Sågen levereras med ett bladskydd som enkelt går att demontera och återmontera efter användandet.



- Ergonomiskt handtag.
- 0,8 mm tjockt blad i C75-stål.
- 2-fas tandslipning.
- Blad förstärkt med aluminiumprofil.

Art.nr	Modell	Bladlängd	Tänder/tum	Ant/frp	EAN
591240	HBB-12-12-T	300 mm/12 tum	12	2 st	

Fanérsåg HBB

En standard fanérsåg som inte kompromissar med kvalitén. Sågen har ett 0,8 mm tjockt blad i C75-stål för stabilitet och precision. 2 fas-slipningen ger exakt och effektiv avverkning i många olika material. Sågbladet är utformat med ett radiellt och tandat snitt för att möjliggöra upptagning av snitt mitt i en bräda/skiva. Tänderna på sågbladet är tandspetshärdade för lång livslängd och bladet är lackerat med en klarlack som ger ett bra rostskydd. Handtaget är ergonomiskt utformat i stryktålig ABS för bra grepp med kraft och precision. Sågen levereras med ett bladskydd som enkelt går att demontera och återmontera efter användandet.



- Ergonomiskt handtag.
- 0,8 mm tjockt blad i C75-stål.
- 2-fas tandslipning.
- Radiellt och tandat snitt.

Art.nr	Modell	Bladlängd	Tänder/tum	Ant/frp	EAN
591230	HBB-12-12-V	300 mm/12 tum	12	2 st	

Kortsåg HBB

En standard kortsåg som inte kompromissar med kvalitén. Sågen har ett 0,8 mm tjockt blad i C75-stål för stabilitet och precision. 2 fas-slipningen ger exakt och effektiv avverkning i många olika material. Tänderna på sågbladet är tandspetshärdade för lång livslängd och bladet är lackerat med en klarlack som ger ett bra rostskydd. Handtaget är ergonomiskt utformat i stryktålig ABS för bra grepp med kraft och precision. Sågen levereras med ett bladskydd som enkelt går att demontera och återmontera efter användandet.



- Ergonomiskt handtag.
- 0,8 mm tjockt blad i C75-stål.
- 2-fas tandslipning.

Art.nr	Modell	Bladlängd	Tänder/tum	Ant/frp	EAN
591250	HBB-14-12-S	350 mm/14 tum	12	2 st	

Gippsåg

En såg ämnad framförallt för sågning i gipsskivor, men den fungerar även som en smidig enklare grensåg. Bladet är 1,6 mm tjockt i SK5-stål för extra stabilitet vid sågning och bladet har en 3-fas slipning för effektiv avverkning utan att skada kringliggande ytor. Bladet har en skyddande elektroforetisk beläggning för att skydda mot rostangrepp. Sågen är utrustad med ett ergonomiskt handtag i segmodifierad PP samt ett hål för att möjliggöra fallsäkring vid arbete på hög höjd. Sågen levereras med ett hölster för smidig och säker hantering och mobilitet.



- 1,6 mm tjockt SK5-stål.
- 3-fas slipning.
- Ergonomiskt och robust handtag.
- Hål i handtag för att möjliggöra fallsäkring.
- Graderad skala på bladet.

Art.nr	Modell	Bladlängd	Tänder/tum	Ant/frp	EAN
591260	JS	130 mm/5 tum	8	8 st	

Bågfil HMX

Professionell bågfil med kompakt, helgjuten styv ram i aluminium för låg vikt, maximal precision, prestanda och mycket hög bladspänning. Greppet är ergonomiskt utformat med en övergjutning i gummi både fram och bak på ramen för att maximera användarvänlighet. Bladet kan vinklas för att möjliggöra plankapning med bibehållen precision och prestanda. Bladhållaren är fjäderbelastad för att underlätta vid bladbyte och det ergonomiskt utformade vredet ger mycket hög bladspänning. Bågfilen levereras med Hultafors Bimetallblad (24 TPI) för maximal precision och prestanda.



- Helgjuten ram i aluminium.
- Mycket hög bladspänning.
- Ergonomiskt handtag med övergjutning i gummi.
- Fjäderbelastad bladhållare.

Art.nr	Modell	Bladlängd	Tänder/tum	Ant/frp	EAN
591300	HMX-12	300 mm/12 tum	24	2 st	7 317845 913000

Bågfil HMS

Standardbågfil med ram tillverkad av stålprofil för precision, prestanda och hög bladspänning. Ergonomiskt utformat handtag i aluminium som kompletteras med ett greppvänligt främre stöd i polymer för att maximera användarvänligheten. Bladet kan vinklas för att möjliggöra plankapning med fortsatt precision och prestanda. Fjäderbelastad bladhållare för att underlätta vid bladbyte och ergonomiskt utformat vred för hög bladspänning. Bågfilen levereras med Hultafors Bimetallblad (24 TPI) för maximal precision och prestanda.



- Ram i stålprofil.
- Hög bladspänning.
- Ergonomiskt utformat handtag i aluminium.
- Fjäderbelastad bladhållare.

Art.nr	Modell	Bladlängd	Tänder/tum	Ant/frp	EAN
591310	HMS-12	300 mm/12 tum	24	2 st	7 317845 913109

Bågfil HMM

Kompakt bågfil med ram tillverkad av stålprofil. Ergonomiskt och användarvänligt aluminiumgrepp för hela handen. Vred med lettrad yta för att justera bladspänning. Bågfilen levereras med Hultafors 6" bågfilmsblad (32 TPI) för precision och prestanda.



- Ram i stålprofil.
- Ergonomiskt aluminiumhandtag.
- Smidigt format.

Art.nr	Modell	Bladlängd	Tänder/tum	Ant/frp	EAN
591320	HMM-6	150 mm/6 tum	32	4 st	7 317845 913208

Bågfil HMW

Liten och smidig bågfil i fickstorlek ("pocket size") med ram tillverkad av ståltråd. Bågfilen levereras med Hultafors 6" bågfilmsblad (32 TPI).



- Ram i ståltråd.
- Fickstorlek.

Art.nr	Modell	Bladlängd	Tänder/tum	Ant/frp	EAN
591330	HMW-6	150 mm/6 tum	32	4 st	7 317845 913307

Bågfilsblad

12" bågfilsblad med 18/24 TPI för kapning av stågmateriäl, profiler och rör. Tillverkat i Bi-metall material för hög prestanda och hållbarhet. 6" bågfilsblad med 32 TPI för kapning av plåt, små profiler och rör. Tillverkat i SK5 stål.

- Bi-metall/SK5.
- TPI 18/24/32.
- 12"/12"/6".



Art.nr	Modell	Bladlängd	Tänder/tum	Ant/frp	EAN
591340	HM-12-18x2	300 mm/12 tum	18	2 st	7 317845 913408
591350	HM-12-24x2	300 mm/12 tum	24	2 st	7 317845 913505
591360	HM-6-32x5	150 mm/6 tum	32	5 st	7 317845 913604

Bågsåg BSL

Professionell bågsåg med ergonomiskt utformat handtag och knogskydd, för trygg användning. Handtaget är tillverkat i slitstark PP och TPE, vilket möjliggör ett fast grepp även vid vått tillstånd. Bågen är tillverkad i högkvalitativt stål och lackerad med slitstark färg för bästa rostskydd. Sågen är konstruerad för att tåla tuffa tag i såväl skog och mark som på byggarbetsplatsen. Sågbladet är tillverkat av C75-stål och har tandspetshärdade tänder och skall därför inte skärpas med fil. Bågsågen levereras med ett universalt, tandat sågblad för både torrt och färskt trä. Sågen har en triangulärt utformad båge för att underlätta åtkomst i trånga utrymmen.



- Handtag i slitstark PP & TPE.
- Sågblad i C75-stål.
- Tandspetshärdade tänder.
- Triangulärt utformad båge för optimal åtkomst i trånga utrymmen.

Art.nr	Modell	Bladlängd	Ant/frp	EAN
590801	BSL-21	533 mm/21 tum	1 st	7 317845 908013
590811	BSL-24	610 mm/24 tum	1 st	7 317845 908112
590821	BSL-30	762 mm/30 tum	1 st	7 317845 908211
590831	BSL-12	300 mm/12 tum	1 st	7 317845 908310

Bågsågsblad BS

Reservsågsblad med universaltandning för både torrt och färskt trä. Tillverkat av C75-stål och med tandspetshärdade tänder och skall därför inte skärpas med fil. Bladen levereras rostskyddsbehandlade och är förpackade styckvis.

- C75 stål.
- Universaltandning.
- 12"/21"/24"/30".



Art.nr	Modell	Bladlängd	Ant/frp	EAN
591001	BS-12	300 mm/12 tum	1 st	7 317845 910016
591021	BS-21	533 mm/21 tum	1 st	7 317845 910214
591041	BS-24-D	610 mm/24 tum	1 st	7 317845 910412
591061	BS-30	762 mm/30 tum	1 st	7 317845 910610

Betongsåg

Såg för kapning av lättbetong och andra porösa stenbaserade material. Sågen har ett 1,6 mm tjockt blad i C75-stål för styvhet och 34 tänder i hårdmetall för effektiv avverkning och lång livslängd. Sågen har ett trähandtag som är lätt att torka av och hålla rent.

- 1,6 mm tjockt blad i C75-stål.
- 34 tänder i hårdmetall.
- Avtorkningsbart handtag i trä.
- Svart lackerat blad.



Art.nr	Modell	Bladlängd	Tänder/tum	Ant/frp	EAN
590760	HC-28-34-C	700 mm/28 tum	1.5	2 st	7 317845 907603

Japansåg

Traditionell dubbelsidig Japansåg, "Ryoba" med handtag i trä för bästa känsla. Sågen har ett 0,5 mm tunt blad i SK5-stål tillverkat i Japan. Det tunna bladet ger hög flexibilitet och precision vilket hjälper till att skapa exakta snitt, vid exempelvis möbelsnickeri. Bladet har två olika slipningar för att fungera effektivt både vid sågning tvärs över och längs med fiberriktningen i träet, sk "Cross-cut" och "Rip-cut". Tandning för dragrörelse möjliggör exakt sågning med tunt blad och minimal kraftansträngning. Tänderna på sågbladet är tandspetshärdade/ induktionshärdade för lång livslängd och skärpa. Bladet är inoljat för att motverka rostangrepp, glöm inte att torka av bladet och olja in det efter användning för bästa livslängd.



- 0,5 mm tunt blad i SK5-stål.
- 2 olika slipningar - Rip + Cross cut.
- Tandspetshärdade tänder.
- Bladet är inoljat för att motverka rostangrepp.
- Traditionellt handtag i trä.

Art.nr	Modell	Bladlängd	Ant/frp	EAN
591270	PSX	240 mm/9,5 tum	2 st	



Allt sitter i handtaget.

ERGONOMISKT GREPP OCH FÄRGKODNING.

Våra skruvmejslar är designade för ett optimalt grepp vid precisionsarbete såväl som maximal kraftöverföring. Klingan är tillverkad av högkvalitativt stål och härdad enligt ISO-standard. För att göra det enkelt att hitta rätt skruvmejsel har vi färgkodat de olika modellerna; Spårskruvmejsel, Phillips, Torx och Pozidriv. Sortimentet omfattar de fyra standardmodellerna, VDE skruvmejslar samt stubbmejslar, bitskruvmejslar, insexmejslar med kulpets, hylsmejslar och bitshållare med magnet.

⊕ PHILLIPS SKRUVMEJSEL PH1

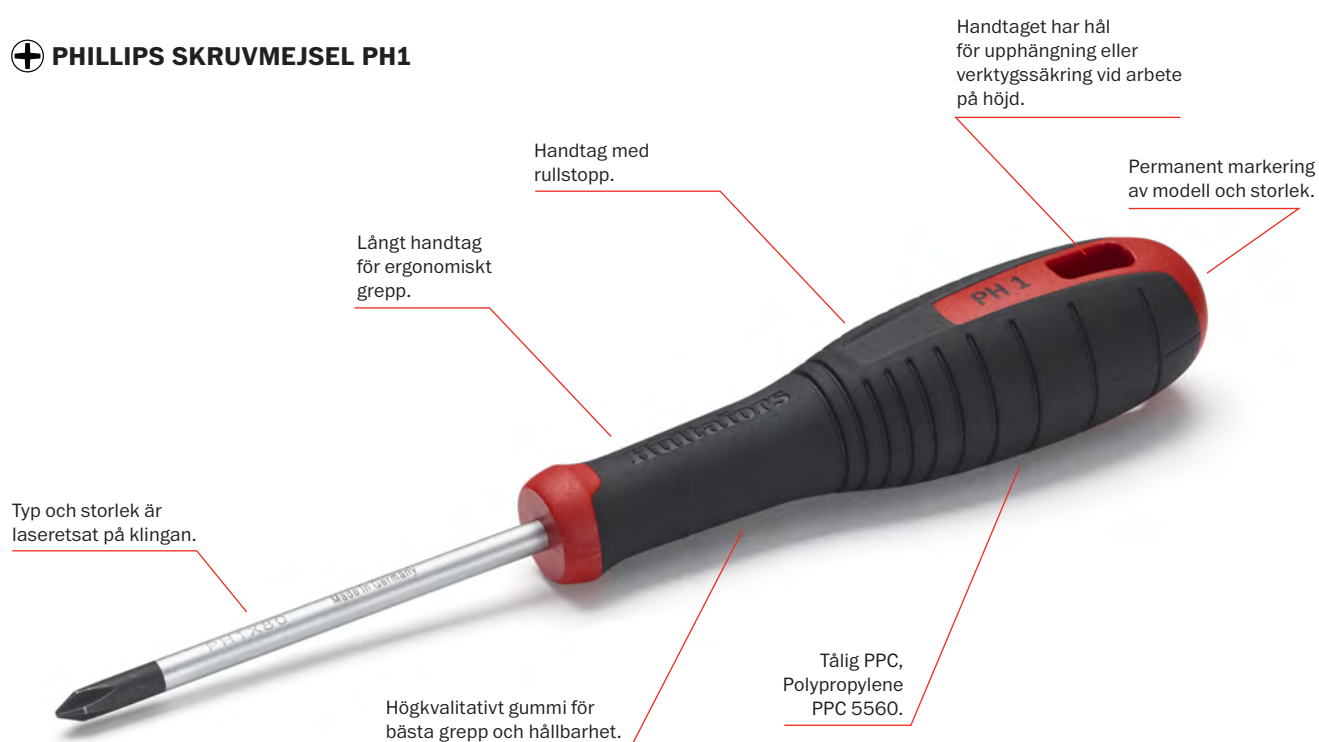

Hållbar design.

TYPMARKERING SOM INTE FÖRSVINNAR.

Vår designprocess sker i nära samarbete med professionella hantverkare och tillsammans upptäckte vi två förbättringsområden – ergonomi och typmarkering. Så vi bestämde oss för att designa det perfekta handtaget. Toppen av handtaget har permanent markering av typ och storlek och de olika modellerna är färgkodade för att göra det lätt att hitta rätt skruvmejsel.



Spårskruvmejsel

Spårskruvmejsel för professionellt bruk, utvecklad tillsammans med hantverkare. Ergonomisk design för optimal komfort. Det långa gummerade handtaget erbjuder grepp för precision och maximal kraftöverföring. Handtaget är tillverkat i tålig PPC-plast med ett överdrag av åldersbeständigt och greppvänligt gummi. Den permanenta märkningen av typ och storlek på toppen samt handtagets färg gör det enkelt att välja rätt skruvmejsel. Klingan är tillverkad av högkvalitativt härdat stål för lång livslängd. Skruvmejselns handtag har hål för upphängning eller verktygssäkring. Handtagets utformning förhindrar skruvmejseln att rulla på lutande yta.



- Färgkodat handtag med tydlig märkning av modell och spetsstorlek.
- Designad för kraft och precision.
- Ergonomiskt handtag med ett säkert gummigrepp.
- Handtag med rullstopp och upphängningshål.

Art.nr	Modell	Handtagsstorlek	Diameter klinga	Bladlängd	Spetsstorlek	EAN
440035	SL 0,4x2,5x75	Liten	2.5 mm	75 mm	0,4x2,5 mm	7 317844 400353
440045	SL 0,5x3,0x75	Liten	3.0 mm	75 mm	0,5x3,0 mm	7 317844 400457
440055	SL 0,6x3,5x100	Liten	3.5 mm	100 mm	0,6x3,5 mm	7 317844 400552
440065	SL 0,8x4,0x100	Mellan	4.0 mm	100 mm	0,8x4,0 mm	7 317844 400655
440095	SL 1,0x5,5x125	Mellan	5.0 mm	125 mm	1,0x5,5 mm	7 317844 400952
440115	SL 1,2x6,5x150	Stor	6.0 mm	150 mm	1,2x6,5 mm	7 317844 401157
440145	SL 1,2x8,0x175	Stor	8.0 mm	175 mm	1,2x8,0 mm	7 317844 401454
440185	SL 1,6x10,0x200	Stor	8.0 mm	200 mm	1,6x10,0 mm	7 317844 401850

Phillips skruvmejsel

Phillipsmejsel för professionellt bruk, utvecklad tillsammans med hantverkare. Ergonomisk design för optimal komfort. Det långa gummerade handtaget erbjuder grepp för precision och maximal kraftöverföring. Handtaget är tillverkat i tålig PPC-plast med ett överdrag av åldersbeständigt och greppvänligt gummi. Den permanenta märkningen av typ och storlek på toppen samt handtagets färg gör det enkelt att välja rätt skruvmejsel. Klingan är tillverkad av högkvalitativt härdat stål för lång livslängd. Skruvmejselns handtag har hål för upphängning eller verktygssäkring. Handtagets utformning förhindrar skruvmejseln att rulla på lutande yta.



- Färgkodat handtag med tydlig märkning av modell och spetsstorlek.
- Designad för kraft och precision.
- Ergonomiskt handtag med ett säkert gummigrepp.
- Handtag med rullstopp och upphängningshål.

Art.nr	Modell	Handtagsstorlek	Diameter klinga	Bladlängd	Spetsstorlek	EAN
440505	PH 0 x 60	Liten	3.5 mm	60 mm	PH 0	7 317844 405056
440515	PH 1 x 80	Mellan	5.0 mm	80 mm	PH 1	7 317844 405155
440525	PH 2 x 100	Stor	6.0 mm	100 mm	PH 2	7 317844 405254
440535	PH 3 x 150	Stor	8.0 mm	150 mm	PH 3	7 317844 405353

Pozidriv skruvmejsel

Pozidrivmejsel för professionellt bruk, utvecklad tillsammans med hantverkare. Ergonomisk design för optimal komfort. Det långa gummerade handtaget erbjuder grepp för precision och maximal kraftöverföring. Handtaget är tillverkat i tålig PPC-plast med ett överdrag av åldersbeständigt och greppvänligt gummi. Den permanenta märkningen av typ och storlek på toppen samt handtagets färg gör det enkelt att välja rätt skruvmejsel. Klingan är tillverkad av högkvalitativt härdat stål för lång livslängd. Skruvmejselns handtag har hål för upphängning eller verktygssäkring. Handtagets utformning förhindrar skruvmejseln att rulla på lutande yta.



- Färgkodat handtag med tydlig märkning av modell och spetsstorlek.
- Designad för kraft och precision.
- Ergonomiskt handtag med ett säkert gummigrepp.
- Handtag med rullstopp och upphängningshål.

Art.nr	Modell	Handtagsstorlek	Diameter klinga	Bladlängd	Spetsstorlek	EAN
441005	PZ 0 x 60	Liten	3.5 mm	60 mm	PZ 0	7 317844 410050
441015	PZ 1 x 80	Mellan	5.0 mm	80 mm	PZ 1	7 317844 410159
441025	PZ 2 x 100	Stor	6.0 mm	100 mm	PZ 2	7 317844 410258
441035	PZ 3 x 150	Stor	8.0 mm	150 mm	PZ 3	7 317844 410357

Torx® skruvmejsel

Torx®-mejsel för professionellt bruk, utvecklad tillsammans med hantverkare. Ergonomisk design för optimal komfort. Det långa gummerade handtaget erbjuder grepp för precision och maximal kraftöverföring. Handtaget är tillverkat i tålig PPC-plast med ett överdrag av åldersbeständigt och greppvänligt gummi. Den permanenta märkningen av typ och storlek på toppen samt handtagets färg gör det enkelt för användaren att välja rätt skruvmejsel. Klingan är tillverkad av högkvalitativt härdat stål för lång livslängd. Skruvmejselns handtag har hål för upphängning eller verktygssäkring. Handtagets utformning förhindrar skruvmejseln att rulla på lutande yta.



- Färgkodat handtag med tydlig märkning av modell och spetsstorlek.
- Designad för kraft och precision.
- Ergonomiskt handtag med ett säkert gummigrepp.
- Handtag med rullstopp och upphängningshål.

Art.nr	Modell	Handtagsstorlek	Diameter klinga	Bladlängd	Spetsstorlek	EAN
441545	T 05 x 70	Liten	3.0 mm	70 mm	T 05	7 317844 416451
441555	T 06 x 70	Liten	3.0 mm	70 mm	T 06	7 317844 416452
441565	T 07 x 70	Liten	3.0 mm	70 mm	T 07	7 317844 416453
441575	T 08 x 70	Liten	3.0 mm	70 mm	T 08	7 317844 416454
441585	T 09 x 70	Liten	3.0 mm	70 mm	T 09	7 317844 416455
441595	T 10 x 80	Liten	3.0 mm	80 mm	T 10	7 317844 416456
441605	T 15 x 80	Mellan	3.5 mm	80 mm	T 15	7 317844 416457
441615	T 20 x 90	Mellan	4.0 mm	90 mm	T 20	7 317844 416458
441625	T 25 x 90	Mellan	4.5 mm	90 mm	T 25	7 317844 416459
441635	T 27 x 110	Mellan	5.5 mm	110 mm	T 27	7 317844 416460
441645	T 30 x 110	Stor	6.0 mm	110 mm	T 30	7 317844 416461
441655	T 40 x 120	Stor	7.0 mm	120 mm	T 40	7 317844 416462

Insex skruvmejsel

Insexmejsel med kulspets för professionellt bruk, utvecklad tillsammans med hantverkare. Ergonomisk design för optimal komfort. Det långa gummerade handtaget erbjuder grepp för precision och maximal kraftöverföring. Handtaget är tillverkat i tålig PPC-plast med ett överdrag av åldersbeständigt och greppvänligt gummi. Den permanenta märkningen av typ och storlek på toppen samt handtagets färg gör det enkelt för användaren att välja rätt skruvmejsel. Klingan är tillverkad av högkvalitativt härdat stål för lång livslängd. Skruvmejselns handtag har hål för upphängning eller verktygssäkring. Handtagets utformning förhindrar skruvmejseln att rulla på lutande yta.



- Färgkodat handtag med tydlig märkning av modell och spetsstorlek.
- Designad för kraft och precision.
- Ergonomiskt handtag med ett säkert gummigrepp.
- Handtag med rullstopp och upphängningshål.

Art.nr	Modell	Handtagsstorlek	Diameter klinga	Bladlängd	Spetsstorlek	EAN
442055	SW 2,5 x 100	Liten	3.0 mm	100 mm	SW 2,5	7 317844 421054
442065	SW 3,0 x 100	Liten	3.5 mm	100 mm	SW 3,0	7 317844 421055
442085	SW 4,0 x 100	Mellan	5.0 mm	100 mm	SW 4,0	7 317844 421056
442105	SW 5,0 x 100	Stor	6.0 mm	100 mm	SW 5,0	7 317844 421057
442125	SW 6,0 x 125	Stor	7.0 mm	125 mm	SW 6,0	7 317844 421058

Hylsskruvmejsel

Hylsmejsel för professionellt bruk, utvecklad tillsammans med hantverkare. Ergonomisk design för optimal komfort. Det långa gummerade handtaget erbjuder grepp för precision och maximal kraftöverföring. Handtaget är tillverkat i tålig PPC-plast med ett överdrag av åldersbeständigt och greppvänligt gummi. Den permanenta märkningen av typ och storlek på toppen samt handtagets färg gör det enkelt för användaren att välja rätt skruvmejsel. Klingan är tillverkad av högkvalitativt härdat stål för lång livslängd. Skruvmejselns handtag har hål för upphängning eller verktygssäkring. Handtagets utformning förhindrar skruvmejseln att rulla på lutande yta.



- Färgkodat handtag med tydlig märkning av modell och spetsstorlek.
- Designad för kraft och precision.
- Ergonomiskt handtag med ett säkert gummigrepp.
- Handtag med rullstopp och upphängningshål.

Art.nr	Modell	Handtagsstorlek	Diameter klinga	Bladlängd	Spetsstorlek	EAN
442555	SW 3,5 x 125	Liten	6.0 mm	125 mm	SW 3,5	7 317844 426559
442565	SW 4,0 x 125	Liten	6.0 mm	125 mm	SW 4,0	7 317844 426568
442575	SW 4,5 x 125	Liten	6.0 mm	125 mm	SW 4,5	7 317844 426577
442585	SW 5,0 x 125	Liten	6.0 mm	125 mm	SW 5,0	7 317844 426586
442595	SW 5,5 x 125	Liten	6.0 mm	125 mm	SW 5,5	7 317844 426595
442605	SW 6,0 x 125	Mellan	6.0 mm	125 mm	SW 6,0	7 317844 426604
442625	SW 7,0 x 125	Mellan	7.0 mm	125 mm	SW 7,0	7 317844 426629
442635	SW 8,0 x 125	Mellan	7.0 mm	125 mm	SW 8,0	7 317844 426638
442645	SW 9,0 x 125	Stor	7.0 mm	125 mm	SW 9,0	7 317844 426647
442655	SW 10 x 125	Stor	7.0 mm	125 mm	SW 10,0	7 317844 426656
442665	SW 11 x 125	Stor	8.0 mm	125 mm	SW 11,0	7 317844 426665
442675	SW 12 x 125	Stor	8.0 mm	125 mm	SW 12,0	7 317844 426674
442685	SW 13 x 125	Stor	8.0 mm	125 mm	SW 13,0	7 317844 426683
442695	SW 14 x 125	Stor	8.0 mm	125 mm	SW 14,0	7 317844 426692

Flexibel hylsskruvmejsel

Hylsmejsel med flexibel klinga för professionellt bruk, utvecklad tillsammans med hantverkare. Ergonomisk design för optimal komfort. Det långa gummerade handtaget erbjuder grepp för precision och maximal kraftöverföring. Handtaget är tillverkat i tålig PPC-plast med ett överdrag av åldersbeständigt och greppvänligt gummi. Den permanenta märkningen av typ och storlek på toppen samt handtagets färg gör det enkelt för användaren att välja rätt skruvmejsel. Klingan är tillverkad av högkvalitativt härdat stål för lång livslängd. Skruvmejselns handtag har hål för upphängning eller verktygssäkring. Handtagets utformning förhindrar skruvmejseln att rulla på lutande yta.



- Färgkodat handtag med tydlig märkning av modell och spetsstorlek.
- Designad för kraft och precision.
- Ergonomiskt handtag med ett säkert gummigrepp.
- Handtag med rullstopp och upphängningshål.

Art.nr	Modell	Handtagsstorlek	Diameter klinga	Bladlängd	Spetsstorlek	EAN
443105	SW 6,0 x 150	Mellan	8.0 mm	150 mm	SW 6,0	7 317844 431055
443125	SW 7,0 x 150	Mellan	8.0 mm	150 mm	SW 7,0	7 317844 431253
443135	SW 8,0 x 150	Mellan	8.0 mm	150 mm	SW 8,0	7 317844 431352

Bitskruvmejsel

Bitsmejsel för professionellt bruk, utvecklad tillsammans med hantverkare. Enkelt byte av bits tack vare den magnetiska hållaren. Ergonomisk design för optimal komfort. Det långa gummerade handtaget erbjuder grepp för precision och maximal kraftöverföring. Handtaget är tillverkat i tålig PPC-plast med ett överdrag av åldersbeständigt och greppvänligt gummi. Bitsmejselns handtag har hål för upphängning eller verktygssäkring. Handtagets utformning förhindrar skruvmejseln att rulla på lutande yta.



- Färgkodat handtag med tydlig märkning av modell och spetsstorlek.
- Designad för kraft och precision.
- Ergonomiskt handtag med ett säkert gummigrepp.
- Handtag med rullstopp och upphängningshål.
- Standard 1/4" bitshållare med magnetisk låsning.

Art.nr	Modell	Handtagsstorlek	Diameter klinga	Bladlängd	Spetsstorlek	EAN
443505	SW 1/4" x 125	Mellan	6.0 mm	125 mm	SW 1/4"	7 317844 433503

Bitskruvmejsel

Bitsmejsel med kort klinga, magnetisk hållare och snabbfäste, utvecklad för professionellt bruk tillsammans med hantverkare. Ergonomisk design för optimal komfort. Det långa gummerade handtaget erbjuder grepp för precision och maximal kraftöverföring. Handtaget är tillverkat i tålig PPC-plast med ett överdrag av åldersbeständigt och greppvänligt gummi. Bitsmejselns handtag har hål för upphängning eller verktygssäkring. Handtagets utformning förhindrar skruvmejseln att rulla på lutande yta.



- Färgkodat handtag med tydlig märkning av modell och spetsstorlek.
- Designad för kraft och precision.
- Ergonomiskt handtag med ett säkert gummigrepp.
- Handtag med rullstopp och upphängningshål.
- Standard 1/4" bitshållare med snabbfäste och magnet.

Art.nr	Modell	Handtagsstorlek	Diameter klinga	Bladlängd	Spetsstorlek	EAN
443515	SW 1/4" x 30	Stor	11 mm	30 mm	SW 1/4"	7 317844 435152

Stubby bitskruvmejsel

Bitsmejsel med kort klinga och kompakt handtag för bättre åtkomst i trånga utrymmen. Utvecklad för professionellt bruk tillsammans med hantverkare. Handtaget är tillverkat i tålig PPC-plast med ett överdrag av åldersbeständigt och greppvänligt gummi. Skruvmejselns handtag har hål för upphängning eller verktygssäkring. Handtagets utformning förhindrar skruvmejseln att rulla på lutande yta.



- Färgkodat handtag med tydlig märkning av modell och spetsstorlek.
- Kompakt handtag med ett säkert gummigrepp.
- Handtag med rullstopp och upphängningshål.
- Standard 1/4" bitshållare med magnet.

Art.nr	Modell	Handtagsstorlek	Diameter klinga	Bladlängd	Spetsstorlek	EAN
443525	SW 1/4" x 10	Stubby	10 mm	10 mm	SW 1/4"	7 317844 435251

Stubby spårskruvmejsel

Spårskruvmejsel med kort klinga och kompakt handtag för bättre åtkomst i trånga utrymmen. Utvecklad för professionellt bruk tillsammans med hantverkare. Handtaget är tillverkat i tålig PPC-plast med ett överdrag av åldersbeständigt och greppvänligt gummi. Skruvmejselns handtag har hål för upphängning eller verktygssäkring. Handtagets utformning förhindrar skruvmejseln att rulla på lutande yta.



- Färgkodat handtag med tydlig märkning av modell och spetsstorlek.
- Kompakt handtag med ett säkert gummigrepp.
- Handtag med rullstopp och upphängningshål.

Art.nr	Modell	Handtagsstorlek	Diameter klinga	Bladlängd	Spetsstorlek	EAN
444065	SL 1,2x6,5x25	Stubby	6.0 mm	25 mm		7 317844 444065

Stubby Phillips skruvmejsel

Phillipsmejsel med kort klinga och kompakt handtag för bättre åtkomst i trånga utrymmen. Utvecklad för professionellt bruk tillsammans med hantverkare. Handtaget är tillverkat i tålig PPC-plast med ett överdrag av åldersbeständigt och greppvänligt gummi. Skruvmejselns handtag har hål för upphängning eller verktygssäkring. Handtagets utformning förhindrar skruvmejseln att rulla på lutande yta.



- Färgkodat handtag med tydlig märkning av modell och spetsstorlek.
- Kompakt handtag med ett säkert gummigrepp.
- Handtag med rullstopp och upphängningshål.

Art.nr	Modell	Handtagsstorlek	Diameter klinga	Bladlängd	Spetsstorlek	EAN
444115	PH 1 x 25	Stubby	5.0 mm	25 mm	PH 1	7 317844 444115
444125	PH 2 x 25	Stubby	6.0 mm	25 mm	PH 2	7 317844 444125

Stubby Pozidriv skruvmejsel

Pozidrivmejsel med kort klinga och kompakt handtag för bättre åtkomst i trånga utrymmen. Utvecklad för professionellt bruk tillsammans med hantverkare. Handtaget är tillverkat i tålig PPC-plast med ett överdrag av åldersbeständigt och greppvänligt gummi. Skruvmejselns handtag har hål för upphängning eller verktygssäkring. Handtagets utformning förhindrar skruvmejseln att rulla på lutande yta.



- Färgkodat handtag med tydlig märkning av modell och spetsstorlek.
- Kompakt handtag med ett säkert gummigrepp.
- Handtag med rullstopp och upphängningshål.

Art.nr	Modell	Handtagsstorlek	Diameter klinga	Bladlängd	Spetsstorlek	EAN
444215	PZ 1 x 25	Stubby	5.0 mm	25 mm	PZ 1	7 317844 442150
444225	PZ 2 x 25	Stubby	6.0 mm	25 mm	PZ 2	7 317844 442225

VDE spårskruvmejsel

Spårskruvmejsel med isolerad klinga för arbete i elektriska installationer upp till 1000 V. Utvecklad för professionellt bruk tillsammans med hantverkare. Varje skruvmejsel är testad och certifierad enligt IEC 60900. Storlek 3,5-5,5 har extra smal klinga för bättre åtkomst i trånga utrymmen. Ergonomisk design för optimal komfort. Det långa gummerade handtaget erbjuder grepp för precision och maximal kraftöverföring. Handtaget är tillverkat i tålig PPC-plast med ett överdrag av åldersbeständigt och greppvänligt gummi. Den permanenta märkningen på toppen av handtaget gör det enkelt att välja rätt skruvmejsel. Högkvalitativt härdat stål i klingan för lång livslängd. Skruvmejselns handtag har hål för upphängning eller verktygssäkring. Designen på handtaget förhindrar också mejseln att rulla av en lutande yta.



- Handtag med tydlig märkning av modell och spetsstorlek.
- Designad för kraft och precision.
- Ergonomiskt handtag med ett säkert gummigrepp.
- Handtag med rullstopp och upphängningshål.
- Certifierad enligt IEC 60900.

Art.nr	Modell	Handtagsstorlek	Diameter klinga	Bladlängd	Spetsstorlek	EAN
445035	SL 0,4x2,5x75 VDE	Liten	2.5 mm	75 mm	0,4x2,5 mm	7 317844 445035
445045	SL 0,5x3,0x100 VDE	Liten	3.0 mm	100 mm	0,5x3,0 mm	7 317844 445045
445055	SL 0,6x3,5x100 VDE	Mellan	3.5 mm	100 mm	0,6x3,5 mm	7 317844 445055
445065	SL 0,8x4,0x100 VDE	Mellan	4.0 mm	100 mm	0,8x4,0 mm	7 317844 445065
445095	SL 1,0x5,5x125 VDE	Mellan	5.5 mm	125 mm	1,0x5,5 mm	7 317844 445095
445115	SL 1,2x6,5x150 VDE	Stor	6.5 mm	150 mm	1,2x6,5 mm	7 317844 445115
445145	SL 1,2x8,0x175 VDE	Stor	8.0 mm	175 mm	1,2x8,0 mm	7 317844 445145

VDE Phillips skruvmejsel

Phillipsmejsel med isolerad klinga för arbete i elektriska installationer upp till 1000 V. Utvecklad för professionellt bruk tillsammans med hantverkare. Varje skruvmejsel är testad och certifierad enligt IEC 60900. Storlek PH 1 och 2 har extra smal klinga för bättre åtkomst i trånga utrymmen. Ergonomisk design för optimal komfort. Det långa gummerade handtaget erbjuder grepp för precision och maximal kraftöverföring. Handtaget är tillverkat i tålig PPC-plast med ett överdrag av åldersbeständigt och greppvänligt gummi. Den permanenta märkningen på toppen av handtaget gör det enkelt att välja rätt skruvmejsel. Högkvalitativt härdat stål i klingan för lång livslängd. Skruvmejselns handtag har hål för upphängning eller verktygssäkring. Designen på handtaget förhindrar också mejseln att rulla av en lutande yta.



- Handtag med tydlig märkning av modell och spetsstorlek.
- Designad för kraft och precision.
- Ergonomiskt handtag med ett säkert gummigrepp.
- Handtag med rullstopp och upphängningshål.
- Certifierad enligt IEC 60900.

Art.nr	Modell	Handtagsstorlek	Diameter klinga	Bladlängd	Spetsstorlek	EAN
445505	PH 0 x 60 VDE	Liten	3.5 mm	60 mm	PH 0	7 317844 445505
445515	PH 1 x 100 VDE	Mellan	4.5 mm	100 mm	PH 1	7 317844 445515
445525	PH 2 x 125 VDE	Mellan	6.0 mm	125 mm	PH 2	7 317844 445525

VDE Pozidriv skruvmejsel

Pozidrivmejsel med isolerad klinga för arbete i elektriska installationer upp till 1000 V. Utvecklad för professionellt bruk tillsammans med hantverkare. Varje skruvmejsel är testad och certifierad enligt IEC 60900. Storlek PZ 1 och 2 har extra smal klinga för bättre åtkomst i trånga utrymmen. Ergonomisk design för optimal komfort. Det långa gummerade handtaget erbjuder grepp för precision och maximal kraftöverföring. Handtaget är tillverkat i tålig PPC-plast med ett överdrag av åldersbeständigt och greppvänligt gummi. Den permanenta märkningen på toppen av handtaget gör det enkelt att välja rätt skruvmejsel. Högkvalitativt härdat stål i klingan för lång livslängd. Skruvmejselns handtag har hål för upphängning eller verktygssäkring. Designen på handtaget förhindrar också mejseln att rulla av en lutande yta.

- Handtag med tydlig märkning av modell och spetsstorlek.
- Designad för kraft och precision.
- Ergonomiskt handtag med ett säkert gummigrepp.
- Handtag med rullstopp och upphängningshål.
- Certifierad enligt IEC 60900.



Art.nr	Modell	Handtagsstorlek	Diameter klinga	Bladlängd	Spetsstorlek	EAN
446005	PZ 0 x 60 VDE	Liten	3.5 mm	60 mm	PZ 0	7 317844 460053
446015	PZ 1 x 100 VDE	Mellan	4.5 mm	100 mm	PZ 1	7 317844 460154
446025	PZ 2 x 125 VDE	Mellan	6.0 mm	125 mm	PZ 2	7 317844 460253



VDE Torx® skruvmejsel

Torx®-mejsel med isolerad klinga för arbete i elektriska installationer upp till 1000 V. Utvecklad för professionellt bruk tillsammans med hantverkare. Varje skruvmejsel är testad och certifierad enligt IEC 60900. Storlek T10 till T30 har extra smal klinga för bättre åtkomst i trånga utrymmen. Ergonomisk design för optimal komfort. Det långa gummerade handtaget erbjuder grepp för precision och maximal kraftöverföring. Handtaget är tillverkat i tålig PPC-plast med ett överdrag av åldersbeständigt och greppvänligt gummi. Den permanenta märkningen på toppen av handtaget gör det enkelt att välja rätt skruvmejsel. Högkvalitativt härdat stål i klingan för lång livslängd. Skruvmejselns handtag har hål för upphängning eller verktygssäkring. Designen på handtaget förhindrar också mejseln att rulla av en lutande yta.



- Handtag med tydlig märkning av modell och spetsstorlek.
- Designad för kraft och precision.
- Ergonomiskt handtag med ett säkert gummigrepp.
- Handtag med rullstopp och upphängningshål.
- Certifierad enligt IEC 60900.

Art.nr	Modell	Handtagsstorlek	Diameter klinga	Bladlängd	Spetsstorlek	EAN
446545	T 05 x 100 VDE	Liten	3.0 mm	100 mm	T 05	7 317844 466545
446555	T 06 x 100 VDE	Liten	3.0 mm	100 mm	T 06	7 317844 466555
446565	T 07 x 100 VDE	Liten	3.0 mm	100 mm	T 07	7 317844 466564
446575	T 08 x 100 VDE	Liten	3.0 mm	100 mm	T 08	7 317844 466575
446585	T 09 x 100 VDE	Liten	3.0 mm	100 mm	T 09	7 317844 466582
446595	T 10 x 100 VDE	Mellan	3.5 mm	100 mm	T 10	7 317844 466595
446605	T 15 x 100 VDE	Mellan	3.5 mm	100 mm	T 15	7 317844 466607
446615	T 20 x 100 VDE	Mellan	4.0 mm	100 mm	T 20	7 317844 466616
446625	T 25 x 100 VDE	Mellan	4.5 mm	100 mm	T 25	7 317844 466625
446635	T 27 x 125 VDE	Mellan	5.5 mm	125 mm	T 27	7 317844 466634
446645	T 30 x 125 VDE	Stor	6.0 mm	125 mm	T 30	7 317844 466643
446655	T 40 x 175 VDE	Stor	8.0 mm	175 mm	T 40	7 317844 466652

VDE SL/PZ skruvmejsel

Kombinerad Pozidriv- och spårskruvmejsel med isolerad klinga för arbete i elektriska installationer upp till 1000 V. Utvecklad för professionellt bruk tillsammans med hantverkare. Varje skruvmejsel är testad och certifierad enligt IEC 60900. Extra smal klinga för bättre åtkomst i trånga utrymmen. Ergonomisk design för optimal komfort. Det långa gummerade handtaget erbjuder grepp för precision och maximal kraftöverföring. Handtaget är tillverkat i tålig PPC-plast med ett överdrag av åldersbeständigt och greppvänligt gummi. Den permanenta märkningen på toppen av handtaget gör det enkelt att välja rätt skruvmejsel. Högkvalitativt härdat stål i klingan för lång livslängd. Skruvmejselns handtag har hål för upphängning eller verktygssäkring. Designen på handtaget förhindrar också mejseln att rulla av en lutande yta.



- Handtag med tydlig märkning av modell och spetsstorlek.
- Designad för kraft och precision.
- Ergonomiskt handtag med ett säkert gummigrepp.
- Handtag med rullstopp och upphängningshål.
- Certifierad enligt IEC 60900.



Art.nr	Modell	Handtagsstorlek	Diameter klinga	Bladlängd	Spetsstorlek	EAN
448005	SL/PZ 1 x 100 VDE	Mellan	4.5 mm	100 mm	SL/PZ 1	7 317844 480005
448015	SL/PZ 2 x 125 VDE	Mellan	6.0 mm	125 mm	SL/PZ 2	7 317844 480152



Spänningsprovare

Skruvmejsel med inbyggd spänningsprovare för 120-250 V. Transparent isolerat handtag med diod och plastöverdragen klinga.

- CE-märkt.
- VDE/GS-märkt.



Art.nr	Modell	Diameter klinga	Bladlängd	Spetsstorlek	EAN
448105	HVT 3x65	3.0 mm	65 mm	0,5x3,0 mm	
448115	HVT 3,5x100	3.5 mm	100 mm	0,6x3,5 mm	



Spänningsprovare IEC

Skruvmejsel med spänningsprovare för 125-250 V. Isolerat handtag och inbyggd diod.

- CE-märkt.
- Certifierad enligt IEC 60900.
- IP 54.

Art.nr	Modell	Diameter klinga	Bladlängd	Spetsstorlek	EAN
448125	HVT IEC 3x60	3.0 mm	60 mm	0,5x3,0 mm	
448135	HVT IEC 3,5x100	3.5 mm	100 mm	0,5x3,5 mm	



Skruvmejsel set PH & SL

Set med 6 st skruvmejslar, utvecklade för professionellt bruk tillsammans med hantverkare. Innehåller PH 1 och 2 samt spårskruvmejslar i storlekarna 3, 4, 5,5 och 6,5. Ett allround-set med många användningsområden. Det långa gummerade handtaget erbjuder grepp för precision och maximal kraftöverföring. Handtaget är tillverkat i tålig PPC-plast med ett överdrag av åldersbeständigt och greppvänligt gummi. Den permanenta märkningen av typ och storlek på toppen samt handtagets färg gör det enkelt för användaren att välja rätt skruvmejsel. Klingan är tillverkad av högkvalitativt härdat stål för lång livslängd. Skruvmejselns handtag har hål för upphängning eller verktygssäkring. Handtagets utformning förhindrar skruvmejseln att rulla på lutande yta.

- Färgkodat handtag med tydlig märkning av modell och spetsstorlek.
- Designad för kraft och precision.
- Ergonomiskt handtag med ett säkert gummigrepp.
- Handtag med rullstopp och upphängningshål.
- 2 st Phillips- och 4 st spårskruvmejslar.

Art.nr	Modell	EAN
444405	HSS SL/PH	



Skruvmejselset PZ & SL

Set med 6 st skruvmejslar, utvecklade för professionellt bruk tillsammans med hantverkare. Innehåller PZ 1 och 2 samt spårskruvmejslar i storlekarna 3, 4, 5,5 och 6,5. Ergonomisk design för optimal komfort. Det långa gummerade handtaget erbjuder grepp för precision och maximal kraftöverföring. Handtaget är tillverkat i tålig PPC-plast med ett överdrag av åldersbeständigt och greppvänligt gummi. Den permanenta märkningen av typ och storlek på toppen samt handtagets färg gör det enkelt för användaren att välja rätt skruvmejsel. Klingan är tillverkad av högkvalitativt härdat stål för lång livslängd. Skruvmejselns handtag har hål för upphängning eller verktygssäkring. Handtagets utformning förhindrar skruvmejseln att rulla på lutande yta.

- Färgkodat handtag med tydlig märkning av modell och spetsstorlek.
- Designad för kraft och precision.
- Ergonomiskt handtag med ett säkert gummigrepp.
- Handtag med rullstopp och upphängningshål.
- 2 st. Phillips- och 4 st. spårskruvmejslar.

Art.nr	Modell	EAN
444415	HSS SL/PZ	7 317844 444154



Skruvmejselset PH, PZ & SL

Set med 3 av de vanligaste typerna av skruvmejslar, utvecklade för professionellt bruk tillsammans med hantverkare. Innehåller PH 1 och 2, PZ 1 och 2 samt spårskruvmejsel 4 och 5,5. En kombination som täcker många användningsområden. Det långa gummerade handtaget erbjuder grepp för precision och maximal kraftöverföring. Handtaget är tillverkat i tålig PPC-plast med ett överdrag av åldersbeständigt och greppvänligt gummi. Den permanenta märkningen av typ och storlek på toppen samt handtagets färg gör det enkelt för användaren att välja rätt skruvmejsel. Klingan är tillverkad av högkvalitativt härdat stål för lång livslängd. Skruvmejselns handtag har hål för upphängning eller verktygssäkring. Handtagets utformning förhindrar skruvmejseln att rulla på lutande yta.

- Färgkodat handtag med tydlig märkning av modell och spetsstorlek.
- Designad för kraft och precision.
- Ergonomiskt handtag med ett säkert gummigrepp.
- Handtag med rullstopp och upphängningshål.
- 2 st. Phillips-, 2 st. Pozidriv- och 2 st. spårskruvmejslar.

Art.nr	Modell	EAN
444425	HSS SL/PH/PZ	7 317844 444253



Skruvmejselset Torx®

Torx®-mejselset med 6 av de vanligaste storlekarna, utvecklade för professionellt bruk tillsammans med hantverkare. Innehåller T 10, 15, 20, 25, 30 och 40. Ergonomisk design för optimal komfort. Det långa gummerade handtaget erbjuder grepp för precision och maximal kraftöverföring. Handtaget är tillverkat i tålig PPC-plast med ett överdrag av åldersbeständigt och greppvänligt gummi. Den permanenta märkningen av typ och storlek på toppen samt handtagets färg gör det enkelt för användaren att välja rätt skruvmejsel. Klingan är tillverkad av högkvalitativt härdat stål för lång livslängd. Skruvmejselns handtag har hål för upphängning eller verktygssäkring. Handtagets utformning förhindrar skruvmejseln att rulla på lutande yta.

- Färgkodat handtag med tydlig märkning av modell och spetsstorlek.
- Designad för kraft och precision.
- Ergonomiskt handtag med ett säkert gummigrepp.
- Handtag med rullstopp och upphängningshål.
- 6 st. Torx®-skruvmejslar.

Art.nr	Modell	EAN
444435	HSS Torx	7 317844 444352



VDE skruvmejselset PH & SL

VDE-set med 6 st skruvmejslar, utvecklade för professionellt bruk tillsammans med hantverkare. Innehåller PH 1 och 2 samt spårmejsel 2,5, 3,5, 4 och 5,5. Isolerad klinga med extra smal design för bättre åtkomst i trånga utrymmen. Alla skruvmejslar är testade och certifierade enligt IEC 60900 för arbete upp till 1000 V.

- Tydlig märkning av modell och spetsstorlek.
- Designad för kraft och precision.
- Ergonomiskt handtag med ett säkert gummigrepp.
- 2 st. Phillips- och 4 st. spårskruvmejslar.
- Certifierad enligt IEC 60900.

Art.nr	Modell	EAN
444455	HSS SL/PH VDE	7 317844 444550



VDE skruvmejselset PZ & SL

VDE-mejselset med Pozidriv- och spårskruvmejslar, utvecklade för professionellt bruk tillsammans med hantverkare. Innehåller PZ 1 och 2 samt spårmejsel 2,5, 3,5, 4 och 5,5. Isolerad klinga med extra smal design för bättre åtkomst i trånga utrymmen. Alla skruvmejslar är testade och certifierade enligt IEC 60900 för arbete upp till 1000 V.

- Tydlig märkning av modell och spetsstorlek.
- Designad för kraft och precision.
- Ergonomiskt handtag med ett säkert gummigrepp.
- 2 st. Pozidriv- och 4 st. spårskruvmejslar.
- Certifierad enligt IEC 60900.

Art.nr	Modell	EAN
444465	HSS SL/PZ VDE	7 317844 444659



Bitsmejselset med korta bits

Set med korta bits och handtag i en praktisk plastlåda. Utvecklat för professionellt bruk tillsammans med hantverkare. Innehåller spårbits 3,5, 4,0, 5,5, 6,5, PH 1, 2 och 3, PZ 1, 2 och 3, insex 2, 2,5, 3, 4, 5 och 6,5 mm, Torx® T10, 15, 20, 25, 30, 40 och 45, magnetisk hylsbits 6, 8, 10 och 13 mm samt en 60 mm bitshållare.

- Ergonomiskt handtag med ett säkert gummigrepp.
- Designad för kraft och precision.
- Standard 1/4" bitshållare med snabbfäste och magnet.
- Handtag med rullstopp och upphängningshål.
- 29 delar.

Art.nr	Modell	EAN
444505	HSS Short bit	7 317844 444502



Bitsmejselset med långa bits

Set med långa bits och handtag i ett praktiskt tygfodral. Utvecklat för professionellt bruk tillsammans med hantverkare. Längden på bitsen kan justeras genom att de skjuts in i handtaget. Innehåller spårbits 4, 5,5 och 6,5, PH 1, 2 och 3, PZ 1 och 2, insex med kulspets 3, 4, 5 och 6 mm, samt Torx® T10, 15, 20, 25, 30 och 40.

- Ergonomiskt handtag med ett säkert gummigrepp.
- Designad för kraft och precision.
- Standard 1/4" bitshållare med snabbblåsning.
- Handtag med rullstopp och upphängningshål.
- 12 delar.



Art.nr	Modell	EAN
444515	HSS Long bit	7 317844 444511

Bitshållare 60/170



1/4" magnetisk bitshållare med snabbfäste, utvecklad för professionellt bruk. Snabbfästet gör det möjligt att sätta i en bits med ett enhandsgrepp utan att behöva dra hylsan bakåt. Den frispinnande svarta hylsan är lätt att hålla i för att stabilisera bitset medan man skruvar.

- Standard 1/4" bitshållare med snabbfäste och magnet.

Art.nr	Modell	Bladlängd	EAN
448505	BH 60	60 mm	
448515	BH 170	170 mm	

Bitshållare Torsion



1/4" magnetisk torsion bitshållare med snabbfäste, utvecklad för professionellt bruk. Bitshållaren har en optimerad torsionszon som på ett elastiskt sätt tar upp de höga vridmomenten för att inte skada bitset, vilket förlänger bitshållarens livslängd. Snabbfästet gör det möjligt att sätta i en bits med ett enhandsgrepp utan att behöva dra hylsan bakåt. Den frispinnande svarta hylsan är lätt att hålla i för att stabilisera bitset medan man skruvar.

- Standard 1/4" bitshållare med snabbfäste och magnet.
- Torsionszon för att ta upp vridmoment.

Art.nr	Modell	Bladlängd	EAN
448525	BHT	80 mm	

Bitshållare Smal 60



1/4" smal magnetisk bitshållare med snabbfäste, utvecklad för professionellt bruk. Den smala bitshållaren har en reducerad hylsdiаметer för användning i trånga utrymmen. Snabbfästet gör det möjligt att sätta i en bits med ett enhandsgrepp utan att behöva dra hylsan bakåt. Den frispinnande svarta hylsan är lätt att hålla i för att stabilisera bitset medan man skruvar.

- Standard 1/4" bitshållare med snabbfäste och magnet.
- Smal design för att komma åt i trånga utrymmen.

Art.nr	Modell	Bladlängd	EAN
448535	BHS 60	60 mm	

Bitshållare Pivot



1/4" ledbar magnetisk bitshållare med snabbfäste, utvecklad för professionellt bruk. En kulle tillåter att skruvar kan dras åt i en vinkel upp till 20 grader och används med fördel i trånga utrymme. Genom att förflytta hylsan kan bitshållaren användas som en standard-bitshållare. Snabbfästet gör det möjligt att sätta i en bits med ett enhandsgrepp utan att behöva dra hylsan bakåt. Den frispinnande svarta hylsan är lätt att hålla i för att stabilisera bitset medan man skruvar.

- Standard 1/4" bitshållare med snabbfäste och magnet.
- 20 graders kulle.

Art.nr	Modell	Bladlängd	EAN
448545	BHP	90 mm	

Torsion Diamant Bits Torx® PZ



Set med 10 stycken diamantbelagda torsion bits och en 1/4" magnetisk bitshållare. Bitshållaren har en optimerad torsionszon som på ett elastiskt sätt tar upp de höga vridmomenten för att inte skada bitsen vilket förlänger bitshållarens livslängd. Diamantbeläggningsen ger bitsen bra grepp och förhindrar den från att glida ur skruven. Innehåller: PZ 1, 2, 2 och 3 samt Torx® T10, 15, 20, 25, 30 och 40. En bra kombination av bits som passar flertalet applikationer. Bältesclipet tillåter användaren att arbeta med båda händerna fritt och samtidigt ha tillgång till bitsen.

- Standard 1/4" bitshållare med magnet.
- Torx® och PZ.
- Torsionszon för att ta upp vridmoment.
- Diamantbeläggning.
- Bältesclip.

Art.nr	Modell	EAN
448705	TDB Torx/PZ	7 317844 448705

Torsion Diamant Bits Torx® PZ PH



Set med 10 stycken diamantbelagda torsion bits och en 1/4" magnetisk bitshållare. Bitshållaren har en optimerad torsionszon som på ett elastiskt sätt tar upp de höga vridmomenten för att inte skada bitsen, vilket förlänger bitshållarens livslängd. Diamantbeläggningsen ger bitsen ett bra grepp och förhindrar den från att glida ur skruven. Innehåller: PH 1, 2, 3. PZ: 1, 2 och 3 samt Torx® T15, 20, 25 och 30. En bra kombination av bits som passar flertalet applikationer. Bältesclipet tillåter användaren att arbeta med båda händerna fritt och samtidigt ha tillgång till bitsen.

- Standard 1/4" bitshållare med magnet.
- Torx®, PZ och PH.
- Torsionszon för att ta upp vridmoment.
- Diamantbeläggning.
- Bältesclip.

Art.nr	Modell	EAN
448715	TDB Torx/PZ/PH	7 317844 448715





150195



Hultafors

Uthållig kraft.

ERGONOMISKA OCH ENKLA ATT ANVÄNDA.

Professionella hantverkare vet hur viktigt det är att verkligen kunna lita på sina verktyg. Detta gäller speciellt för tvingar som ofta måste sättas på plats snabbt för att hålla ihop eller stabilisera ett projekt. Hultafors tvingar och skruvtvingar är ergonomiska, slitstarka och lätta att använda samt garanterar en långvarig och pålitlig klämkraft.

SNABBTVING QCX

Kompakt och användarvänlig snabbtving med enhandsgrepp.



Två typer av tvingar.

FÖR PÅLITLIGT STÖD NÄR DET BEHÖVS.

SNABBTVINGAR

Snabb och praktisk eller extrem klämkraft? Om du frågar professionella hantverkare om snabbtvingar svarar de vanligtvis att tvingarna måste vara snabba att sätta på plats och ha tillräckligt med klämkraft för att göra jobbet bra. Det är därför vi har prioriterat en nätt, kompakt och ergonomisk design av slitstarka material. Detta säkerställer att Hultafors snabbtvingar och spärrtvingar är lätta att använda och effektiva med tillräcklig klämkraft för att fungera säkert.

SKRUVTVINGAR

Rejäl, nätt och med bra grepp för enkel användning med betydande klämkraft. Hultafors skruvtvingar har utvecklats för att förenkla arbetet för professionella hantverkare. CFP skruvtvingen med sin glansförzinkade skena av stål har ett pivothandtag för ökad kraft vid åtdragning och lossning.

Snabbtving QCX

Kompakt och användarvänlig snabbtving med enhandsgrepp, en klämkraft upp till 120 kg och 20 mm bredare spännvidd än QC-modellen. Helsmidd skena av stål med smidigt främre mothåll för ökad åtkomst i trånga utrymmen. Mothållen är försedda med spårade gummiskydd för att minimera tryckskador och öka fixeringskraften. Härdad stång och brickor för hållbar och hög prestanda. Vändbart huvud vilket möjliggör både in- och utvändig fastsättning. Huset är tillverkat av glasfiberarmerad nylon.



- Smidigt främre mothåll för ökad åtkomst i trånga utrymmen.
- Snabb frammatning och återställning.
- Vändbart huvud för både in- och utvändig fastsättning.
- Klämkraft upp till 120 kg.
- Ändskydd med upphängningshål.

Art.nr	Modell	Dim. stång	Öppning	Spännvidd	Vikt	Ant/frp	EAN
521153	QCX 15	20 x 6 mm	95 mm	150 mm	650 g	2 st	7 317845 211533
521303	QCX 30	20 x 6 mm	95 mm	300 mm	800 g	2 st	7 317845 213032
521453	QCX 45	20 x 6 mm	95 mm	450 mm	920 g	2 st	7 317845 214534
521603	QCX 60	20 x 6 mm	95 mm	600 mm	1050 g	2 st	7 317845 216033

Snabbtving QC

Kompakt och användarvänlig snabbtving med enhandsgrepp och en klämkraft upp till 90 kg. Helsmidd skena av stål med smidigt främre mothåll för ökad åtkomst i trånga utrymmen. Mothållen är försedda med spårade gummiskydd för att minimera tryckskador och öka fixeringskraften. Härdad stång och brickor för hållbar och hög prestanda. Vändbart huvud vilket möjliggör både in- och utvändig fastsättning. Huset är tillverkat av glasfiberarmerad nylon.



- Smidigt främre mothåll för ökad åtkomst i trånga utrymmen.
- Snabb frammatning och återställning.
- Vändbart huvud för både in- och utvändig fastsättning.
- Klämkraft upp till 90 kg.
- Ändskydd med upphängningshål.

Art.nr	Modell	Dim. stång	Öppning	Spännvidd	Vikt	Ant/frp	EAN
520153	QC 15	20 x 6 mm	75 mm	150 mm	600 g	2 st	7 317845 201534
520303	QC 30	20 x 6 mm	75 mm	300 mm	710 g	2 st	7 317845 203033
520453	QC 45	20 x 6 mm	75 mm	450 mm	850 g	2 st	7 317845 204535
520603	QC 60	20 x 6 mm	75 mm	600 mm	980 g	2 st	7 317845 206034

Skruvtving CFP, pivoterande handtag

Helsmidd, profilerad och glansförzinkad skena av stål. Pivohandtag för ökad kraft vid åtdragning och lossning. Smidigt främre mothåll för ökad åtkomst i trånga utrymmen. Kraftig plattgångad, svart fosfaterad skruv med kullead tryckbricka.



- Pivohandtag för ökad kraft vid åtdragning och lossning.
- Smidigt främre mothåll för ökad åtkomst i trånga utrymmen.
- Kullead tryckbricka.
- Klämkraft upp till 700 kg.

Art.nr	Modell	Dim. stång	Öppning	Spännvidd	Vikt	Ant/frp	EAN
522203	CFP 20	19,5 x 9,5 mm	100 mm	200 mm	1050 g	2 st	7 317845 222034
522253	CFP 25	22 x 10,5 mm	120 mm	250 mm	1400 g	2 st	7 317845 222539
522303	CFP 30	25 x 12 mm	140 mm	300 mm	1950 g	2 st	7 317845 223031
522403	CFP 40	27 x 13 mm	175 mm	400 mm	2600 g	2 st	7 317845 224038



Spärrtving RC

Enhandstving med spärrfunktion som ger möjlighet till olika klämkrafter. Glasfiberarmerad nylon med 2-komponent handtag och trycktor av plast.

- Ledbara trycktor.
- Spärrfunktion.
- Friktionsgrepp.

Art.nr	Modell	Öppning	Spännvidd	Vikt	Ant/frp	EAN
525383	RC 38	32 mm	38 mm	80 g	2 st	
525583	RC 58	55 mm	58 mm	200 g	2 st	





1

WWW.HULTAFORS.COM

Hultafors

Ett smartare sätt att bära.

FÖR EN ENKLARE ARBETSDAG.

Den klassiska verktyglådan lämnas ofta kvar i hantverkarens skåpbil eller container. Istället väljer många hantverkare att ta med de verktyg som tänkt använda i en vanlig hink – en enkel och praktisk lösning men med många begränsningar, inte minst när det gäller ergonomi. Hultafors verktygshink är lika enkel som den är fiffig. Med sina smarta detaljer, ergonomiska form och bekväma handtag får du en verktygsbärare som sparar på både din kropp och din plånbok. För en enklare arbetsdag och ett professionellt utseende.

VERKTYGSHINK



Ergonomisk design.

SPARA DIN KROPP.



Verktygshinkens baksida är formad för att förbättra ergonomin vid bärande. Baksidan är rundad så att du kan bära hinken nära kroppen utan att den studsar vid varje steg. Handtaget är bekvämt och kan placeras i uppfällt läge för att förenkla nästa lyft av verktygshinken. Som en bonus är verktygshinken stapelbar och utrustad med en mätskala på insidan.



Verktgshink

En ergonomisk hink tillverkad i robust PP-plast för mångsidig användning, som att bära verktyg och förnödenheter i. Verktgshinken har en ergonomiskt utformad baksida för att förbättra komfort och ergonomi vid bärande. Det bekväma handtaget går att ställa i uppfällt läge när hinken ställs ned för att underlätta vid nästa lyft av hinken. Verktgshinken är stapelbar och har även en graderad mätskala i liter på insidan.

- Handtaget kan ställas i uppfällt läge när hinken ställs ned.
- Hål på sidorna för att fästa ett axelband.
- Graderad mätskala (liter) på insidan för till exempel vatten.
- Kan belastas med upp till 100 kilo.
- Gjord av tålig PP-plast.

Art.nr	Modell	Vikt	Volym	Ant/frp	EAN
590101	TB-15	0,93 kg	15 L	1 st	
590100	TB-15x14 display	14,5 kg	15 L	14 st	



Verktgsrulle LTR

Förvara dina favoritverktyg med stil i vår verktgsrulle av läder. Den skyddar både dig och dina verktyg. Layouten gör det enkelt att få en bra överblick över dina verktyg och att hålla dem organiserade.

- Verktgsrulle för att hålla dina verktyg skyddade och organiserade.
- Tillverkad av läder.
- 12 nitade fickor, 50 x 120 mm.
- Storlek utvikt: 600 x 410 mm.
- Storlek hoprullad: 350 x diameter 100 mm.

Art.nr	Längd	Bredd	Höjd	Vikt	Ant/frp	EAN
390681	500 mm	200 mm	20 mm	0,35 kg	1 pcs	



Hultafors

Hultafors



Smidda enligt tradition.

HULTS BRUK FIRAR 325 ÅR.

Under 2022 firar Hults Bruk 325 år. Våra yxor har kommit att bli uppskattade världen över och används dagligen både i traditionellt skogsbruk såväl som i friluftssammanhang. Vad de har gemensamt är sin historia. Hultafors yxor har framställts på traditionellt vis sedan 1697, smidda för hand på Hults Bruk i Östergötland. Detta hantverk i kombination med smideskonsten resulterar i en pålitlig högdensitetsprodukt med en lång livslängd som kan användas i flera generationer. Det är därför vi ger en livstidsgaranti för alla våra Premium-yxor.

STÅLBERG SNICKARYXA

Tillverkat av noggrant utvalt amerikansk hickory-trä.

En skåra nära skaftet gör att du kan hålla en hand direkt över eggen medan du arbetar med yxan.

Tillverkad av svenskt återvunnet kvalitetsstål.

Varje yxhuvud är unikt eftersom alla våra yxor är smidda för hand.

Namngiven efter en av de mest erfarna smederna på Hults Bruk; Ernst Ståhlberg.

Så länge yxhuvudet är i gott skick kan du återanvända verktyget genom att montera ett nytt skaft när det gamla är slitet.

Skandinavisk slipning som är lätt att slipa om på grund av den stora ytan.



Välkommen till skog och mark.

TILLBAKA TILL FRAMTIDEN.

På Hults Bruk i Östergötland arbetar smeder som utför hantverk som inte många andra kan. Faktum är att det finns väldigt få tillverkare i världen som använder smeder med de färdigheter som detta hantverk kräver. Med vårt Premium-sortiment tar vi över 300 års hantverkstradition in i framtiden. För att fira vår historia har varje produkt blivit uppkallad efter en berömd smed eller ett område runt smedjan.

Livstidsgaranti.

FÖR ALLA VÅRA PREMIUMYXOR.

Vi har en lång tradition av yxtillverkning. Faktum är att vårt hantverk har praktiserats i över 300 år och smidesprocessen har förfinats under lika många år. Det är därför vi inkluderar en livstidsgaranti med varje Premium-yxa. Certifikatet som levereras med varje yxa måste registreras online och gäller för yxhuvudet under 50 år från inköpsdatumet.



Stålberg snickaryxa

Snickaryxan känns igen på det raka skaftet och urtaget i skallen som gör att handen kan hållas rakt över eggen vid skärande arbete. Tillsammans med den långa, tunna och rakt knivslipade eggen får vi en yxa med just den precision en skicklig hantverkare kräver. Yxan är handsmidd och tillverkad av svenskt yxstål i Hults Bruk enligt tradition sedan 1697. Denna yxa har fått sitt namn efter en av Hults Bruks mest erfarna smeder från 1900-talet, Ernst Stålberg. Var rädd om och vårda din yxa, så kommer den vara en trogen vän i många år framöver. Vi är så stolta över kvaliteten och hantverket i vår yxa att vi ger dig livstids garanti på yxskallen.

- Träskaft av linoljebehandlad amerikansk hickory.
- Rak egg med skandinavisk slipning.
- Eggen är färdigslipad, blankpolerad och redo att användas direkt.
- Eggskydd av läder.

Art.nr	Modell	Skalvikt	Skaft	Reservskaft	Skaftlängd	Totalvikt	Ant/frp	EAN
841730	STÅLBERG 0,8	800 g	Hickory	842730	500 mm/20"	1225 g	1 st	7 391408 417303



Hultån friluftsyxa

Vår klassiska friluftsyxa är det perfekta sällskapet vid friluftsliv i skog och mark. Yxan passar så gott som all slags användning i naturen, men kanske framförallt för uppgifter kring lägerplatsen, som att samla och spänta ved, samt bygga skydd. Yxan är tack vare sin mångsidighet och låga vikt en storsäljare. Yxan är handsmidd och tillverkad av svenskt yxstål i Hults Bruk enligt tradition sedan 1697. Yxan har fått sitt namn efter ån som man tog vattnet ifrån för att driva vattenhjulet, Hultån. Var rädd om och vårda din yxa, så kommer den vara en trogen vän i många år framöver. Vi är så stolta över kvaliteten och hantverket i vår yxa att vi ger dig livstids garanti på yxskallen.

- Konvex slipning av egg.
- Eggen är färdigslipad, blankpolerad och redo att användas direkt.
- Träskaft av linoljebehandlad amerikansk hickory.
- Eggskydd av läder.

Art.nr	Modell	Skalvikt	Skaft	Reservskaft	Skaftlängd	Totalvikt	Ant/frp	EAN
841701	HULTÅN 0,5	500 g	Hickory	842701	375 mm/15"	805 g	1 st	7 391408 417013



Ågelsjön handyxa

Vår minsta handyxa som lämpar sig väl för vandring i fjäll och skog. Yxan är smidig och lättanvänd, och perfekt för uppgifter kring lägerplatsen, som att förbereda eld och bygga skydd. Tack vare det korta skaftet och den låga vikten är den lätt att packa ner i ryggsäcken eller fästa i bältet på byxorna. Denna yxa har blivit en stor favorit hos dem som njuter av sitta runt lägerelden. Yxan är handsmidd och tillverkad av svenskt yxstål i Hults Bruk enligt tradition sedan 1697. Yxan har fått sitt namn från den närliggande sjön Ågelsjön, där man på den tiden tog vatten för att driva vattenhjulet inne i bruket. Var rädd om och vårda din yxa, så kommer den vara en trogen vän i många år framöver. Vi är så stolta över kvaliteten och hantverket i vår yxa att vi ger dig livstids garanti på yxskallen.

- Träskaft av linoljebehandlad amerikansk hickory.
- Konvex slipning av egg.
- Eggen är färdigslipad, blankpolerad och redo att användas direkt.
- Eggskydd av läder.

Art.nr	Modell	Skalvikt	Skaft	Reservskaft	Skaftlängd	Totalvikt	Ant/frp	EAN
841760	ÅGELSJÖN 0,5	500 g	Hickory	842760	235 mm/9"	775 g	1 st	7 391408 417600

Ekelund jaktyxa



Vår klassiska jaktyxa har en slipad nacke, och är därmed idealisk för jägare som flår skinn och är måna om att inte skada skinnen. Yxan passar även bra för lättare skogsarbete som att röja stigen till passet, vilket gör den till en perfekt jaktkamrat. En uppskattad gåva till den jaktintresserade. Yxan är handsmidd och tillverkad av svenskt yxstål i Hults Bruk enligt tradition sedan 1697. Denna yxa har fått sitt namn efter Gunnar Ekelund, brukspatronen som startade yxproduktion i större skala vid Hults Bruk 1870 – 1875. Var rädd om och vårda din yxa, så kommer den vara en trogen vän i många år framöver. Vi är så stolta över kvaliteten och hantverket i vår yxa att vi ger dig livstids garanti på yxskallen.

- Träskaft av linoljebehandlad amerikansk hickory.
- Konvex slipning av egg.
- Eggen är färdigslipad, blankpolerad och redo att användas direkt.
- Eggskydd av läder.

Art.nr	Modell	Skallvikt	Skaft	Reservskaft	Skaftlängd	Totalvikt	Ant/frp	EAN
841710	EKELUND 0,85	850 g	Hickory	842710	500 mm/20"	1210 g	1 st	7 391408 417105



Qvarfot huggyxa

En effektiv huggyxa som lämpar sig bra för trädfällning i mindre omfattning. Den är perfekt att kvista med eller för att röja buskar och sly. Det långa skaftet ger hög kraft vid trädfällning. Yxan är handsmidd och tillverkad av svenskt yxstål i Hults Bruk enligt tradition sedan 1697. Denna yxa är namngiven efter en av de familjer som tjänade som smeder på Hults Bruk, familjen Qvarfot. Var rädd om och vårda din yxa, så kommer den vara en trogen vän i många år framöver. Vi är så stolta över kvaliteten och hantverket i vår yxa att vi ger dig livstids garanti på din yxskalle.

- Träskaft av linoljebehandlad amerikansk hickory.
- Konvex slipning av egg.
- Eggen är färdigslipad, blankpolerad och redo att användas direkt.
- Eggskydd av läder.

Art.nr	Modell	Skallvikt	Skaft	Reservskaft	Skaftlängd	Totalvikt	Ant/frp	EAN
841720	QVARFOT 0,85	850 g	Hickory	842720	650 mm/26"	1260 g	1 st	7 391408 417204

Wetterhall kastyxa



Karaktäristisk yxa försedd med dubbel egg. Detta var ursprungligen en yxa som användes av skogshuggare för att säkerställa att de alltid hade en vass yxa med sig ut i skogen. Numer används den främst för yxkastning. Yxan är handsmidd och tillverkad av svenskt yxstål i Hults Bruk enligt tradition sedan 1697. Denna yxa har fått sitt namn efter Bo Wetterhall, den man som var i tjänst längst vid Hults Bruk. Var rädd om och vårda din yxa, så kommer den vara en trogen vän i många år framöver. Vi är så stolta över kvaliteten och hantverket i vår yxa att vi ger dig livstids garanti på yxskallen.

- Träskaft av linoljebehandlad amerikansk hickory.
- Eggen är färdigslipad, blankpolerad och redo att användas direkt.
- Eggskydd av läder.

Art.nr	Modell	Skallvikt	Skaft	Reservskaft	Skaftlängd	Totalvikt	Ant/frp	EAN
841750	WETTERHALL 1,6	1600 g	Hickory	842750	760 mm/30"	2280 g	1 st	7 391408 417501

Hult klyvyxa



En rejäl klyvyxa ämnad för tyngre uppgifter, såsom att klyva större stockar och ved. Skallens utformning tillsammans med den svagt konvexa slipningen gör att skallen spräcker isär veden. Långt och rakt skaft av amerikansk hickory för att få ut maximal hastighet och kontroll vid vedklyvning. Yxan är handsmidd och tillverkad av svenskt yxstål i Hults Bruk enligt tradition sedan 1697. Yxan är namngiven efter Hult, området där Hults Bruk grundades. Precis som för många svenska geografiska namn, beskriver det platsens omgivande landskap. Var rädd om och vårda din yxa, så kommer den vara en trogen vän i många år framöver. Vi är så stolta över kvaliteten och hantverket i vår yxa att vi ger dig livstids garanti på yxskallen.

- Träskäft av linoljebehandlad amerikansk hickory.
- Svagt konvex slipning av egg.
- Eggen är färdigslipad, blankpolerad och redo att användas direkt.
- Eggskydd av läder.

Art.nr	Modell	Skallvikt	Skaft	Reservskaft	Skaftlängd	Totalvikt	Ant/frp	EAN
841740	HULT 1,5	1500 g	Hickory	842740	750 mm/30"	2020 g	1 st	7 391408 417402

Åby skogsyxa



Ska du bara ha en yxa med dig ut i vildmarken så är det Åby du ska ha. Vår skogsyxa är en härlig hybrid med massor av användningsområden. Åby har en rakare egg och slipning samt ett väl tilltaget urtag för fingrarna under skallen för att öka precisionen. Långt och smalt ergonomiskt skaft håller ner vikten samtidigt som du får ordentlig kraft vid hugg. Lämpar sig utmärkt till allt från att bygga skydd, hugga och spänta ved till täljning och precisionsarbete. Din bästa vän i vildmarken helt enkelt. Yxan är handsmidd och tillverkad av svenskt yxstål i Hults Bruk enligt tradition sedan 1697. Denna yxa har fått sitt namn efter Åby, samhället som ligger närmast Hults Bruks och där många av arbetarna vid bruket bodde vid mitten av 1900-talet. Var rädd om och vårda din yxa, så kommer den vara en trogen vän i många år framöver. Vi är så stolta över kvaliteten och hantverket i vår yxa att vi ger dig livstids garanti på yxskallen.

- Träskäft av linoljebehandlad amerikansk hickory.
- Rak egg med skandinavisk slipning.
- Eggen är färdigslipad, blankpolerad och redo att användas direkt.
- Eggskydd av läder.

Art.nr	Modell	Skallvikt	Skaft	Reservskaft	Skaftlängd	Totalvikt	Ant/frp	EAN
841770	ÅBY 0,7	700 g	Hickory	842770	600 mm/24"	1015 g	1 st	7 391408 417709

Friluftsyxa



En mindre yxa för friluftsliv i skog och mark tillverkad av blåstrat och klarlackat smide, som även är lämplig för arbete i trädgården. Träskäftet är svängt och gjort av hickory. Eggskydd ingår.

- Yxan är handsmidd och tillverkad av svenskt yxstål enligt tradition sedan 1697.
- Skaftet är tillverkat i hickory och behandlat med linolja.
- Eggskydd ingår, men finns också att köpa som reservdel.

Art.nr	Modell	Skallvikt	Skaft	Skaftlängd	Skaftlängd	Ant/frp	EAN
840025	H 006 SV	600 g	Hickory	842000	375 mm/15"	4 st	7 392338 400250
840086	H 009 SV	900 g	Hickory	842003	500 mm/20"	4 st	7 392338 400861



Huggyxa HY 10

En yxa lämplig för trädfällning i mindre omfattning tillverkad av blåstrat och klarlackat smide. Träskftet är svängt och gjort av hickory.

- Yxan är handsmidd och tillverkad av svenskt yxstål enligt tradition sedan 1697.
- Skftet är tillverkat i hickory och behandlat med linolja.



Art.nr	Modell	Skallvikt	Skaft	Reservskaft	Skaftlängd	Ant/frp	EAN
840085	HY 10-0,9 SV	900 g	Hickory	842007	650 mm/26"	4 st	
840144	HY 10-1,2 SV	1200 g	Hickory	842008	700 mm/28"	4 st	
840185	HY 10-1,5 SV	1500 g	Hickory	842010	800 mm/32"	4 st	

Snickaryxa SY SV

Yxa tillverkad av blåstrat och klarlackat smide. Har ett urtag i skallen vid skaftet för att handen ska kunna hållas rakt över eggen vid skärande arbeten. Skaftet är svängt och gjort av hickory.

- Yxan är handsmidd och tillverkad av svenskt yxstål enligt tradition sedan 1697.
- Skaftet är tillverkat i hickory och som behandlats med linolja.



Art.nr	Modell	Skallvikt	Skaft	Reservskaft	Skaftlängd	Ant/frp	EAN
840326	SY 21-1,0 SV	1000 g	Hickory	842003	500 mm/20"	4 st	



Klyvyxa KLY RA

Klyvyxa tillverkad i blåstrat och klarlackat smide. Tyngre yxa som passar mest för klyvning av kraftigare ved. Skaftet är rakt och gjort av hickory.

- Yxan är handsmidd och tillverkad av svenskt yxstål enligt tradition sedan 1697.
- Skaftet är tillverkat i hickory och behandlat med linolja.

Art.nr	Modell	Skalvikt	Skaft	Reservskaft	Skaftlängd	Ant/frp	EAN
840592	KLY 7-1,5 RA	1500 g	Hickory	842009	750 mm/30"	2 st	7 392338 405921



Klyvyxa KLY SV

Klyvyxa tillverkad i blåstrat och klarlackat smide. Den tyngre passar bäst för klyvning av kraftigare ved, den lättare mest för enklare ved, typ köksved. Skaftet är svängt och gjort av hickory.

- Yxan är handsmidd och tillverkad av svenskt yxstål enligt tradition sedan 1697.
- Skaftet är tillverkat i hickory och behandlat med linolja.

Art.nr	Modell	Skalvikt	Skaft	Reservskaft	Skaftlängd	Vikt	Ant/frp	EAN
840581	KLY 7-0,9 SV	900 g	Hickory	842003	500 mm/20"	900 g	4 st	7 392338 405811



Arvika 5 Star

En rejäl huggyxa som är utformad för tävling och trädfällning. Skallens design är hämtad från Australiensiska tävlingsyxor, blankpolerad och tung med en konvex slipning av eggen. Långt och svängt skaft av amerikansk hickory för att få ut maximal hastighet och kraft vid trädfällning. Yxan är handsmidd och tillverkad av svenskt yxstål i Hults Bruk enligt tradition sedan 1697. Stålet bearbetas med många slag vilket ökar stålets täthet och därmed yxans hållbarhet. Var rädd om och vårda din yxa, så kommer den vara en trogen vän i många år framöver.

- Eggen behöver en finslipning innan den tas i bruk.
- Träskaft av linoljebehandlad amerikansk hickory.

Art.nr	Modell	Skalvikt	Skaft	Reservskaft	Skaftlängd	Totalvikt	Ant/frp	EAN
840511	8F-2,0 800/32"	2000 g	Hickory	842012	800 mm/32"	2750 g	2 st	7 391408 405102



Trekkers little helper Forsberg

Forsberg är en mångsidig och mycket användbar kamrat för alla som uppskattar att vara ute i naturen! Den är ett umärkt skydd för ditt lår/knä när du arbetar med kniv eller yxa nära kroppen, du kan använda den till att starta en eld (på en vindskyddad plats) och sedan lätt förflytta elden till eldstaden och eftersom den är impregnerad är den även ett sittunderlag. Med Trekkers Little Helper får du massa funktioner i en! Detta var bara ett par förslag. Det är du som bestämmer. Forsberg är den perfekta gåvan till både stora och små friluftsläskare!

- Äkta läder.
- Impregnerad på båda sidor och fungerar därför utmärkt som sittunderlag.
- Perfekt hjälp för att tända en eld.
- Skyddar dig när du täljer och bearbetar trä.
- Hål i hörnet samt ledarsnöre för att lätt kunna fästa i ryggsäck etc.

Art.nr	Modell	Längd	Bredd	Ant/frp	EAN
840791	FORSBERG 32x22	320 mm	220 mm	1 st	7 391408 407915

Slipsten

Med vår slipsten slipar du enkelt och säkert din yxa var du än befinner dig. Slipstenen är ordentligt tilltagen och utformad för att ge ett stadigt fingergrepp, och på så sätt skydda fingrar och hand från skärskador. Det snygga fodralet i äkta läder skyddar din slipsten och säkrar en lång livslängd. Den grova sidan har en kornstorlek på 180 och den finare har kornstorlek 600 vilket är en bra kombination för att få upp skärpan på din yxa igen. Slipa gärna med vatten så går arbetet enklare.



- Perfekt till att slipa yxor.
- Grovkornig slipyta 180.
- Finkornig slipyta 600.
- Total vikt: 220 g.
- 75 mm diameter.

Art.nr	Modell	Bredd	Ant/frp	EAN
840792	GS 600/180	25 mm	1 st	

Vedkil

Ett komplement till klyvyxan som gör det lättare att klyva extra tjock ved. Använd släggyxans härdade nacke eller en slägga av härdat stål när du arbetar med vedkilen.

- Är inte härdad för att du ska kunna använda härdade verktyg tillsammans med vedkilen.



Art.nr	Modell	Vikt	Ant/frp	EAN
840620	VK 1200 RA	1200 g	2 st	





Eggskydd



Art.nr	Modell	Passar till	Ant/frp	EAN
840716	SSHB-0,85HF	841710, 841720	1 st	7 391408 407168
840736	SSHB-0,8C	841730	1 st	7 391408 407366
840746	SSHB-1,5S	841740	1 st	7 391408 407465
840756	SSHB-1,6T	841750	1 st	7 391408 407564
840766	SSHB-0,5H	841701, 841760	1 st	7 391408 407663
840776	SSHB-0,7F	841770	1 st	7 391408 407762



Eggskydd

Art.nr	Modell	Passar till	Ant/frp	EAN
840640	EG 95	840085, 840086	1 st	7 391408 406400
840642	EG 80	840025	1 st	7 391408 406420

Yxskaft svängt

Reservskaft i svängt utförande av linoljebehandlad amerikansk hickory. Förläng livslängden på din befintliga yxa genom att byta skaftet när det behövs.

- Träskaft av linoljebehandlad amerikansk hickory.



Art.nr	Modell	Kil	Passar till	Skaft	Skaftlängd	Ant/frp	EAN
842701	AHC 375-43X18 HB	SK 12	841701	Hickory	375mm/15"	1 st	
842710	AHC 500-50x20 HB	SK 16	841710	Hickory	500mm/20"	1 st	
842720	AHC 650-50x20 HB	SK 16	841720	Hickory	650mm/26"	1 st	
842760	AHC 235-43X18 HB	SK 12	841760	Hickory	235mm/9"	1 st	
842770	AHC 600-43X18 HB	SK 12	841770	Hickory	600mm/24"	1 st	

Yxskaft rakt

Reservskaft i rakt utförande av linoljebehandlad amerikansk hickory. Förläng livslängden på din befintliga yxa genom att byta skaftet när det behövs.

- Träskaft av linoljebehandlad amerikansk hickory.



Art.nr	Modell	Kil	Passar till	Skaft	Skaftlängd	Ant/frp	EAN
842730	AHS 500-50x20 HB	SK 16	841730	Hickory	500mm/20"	1 st	
842740	AHS 750-63X23 HB	SK 17	841740	Hickory	750mm/30"	1 st	
842750	AHS 760-60X17 HB	SK 17	841750	Hickory	760mm/30"	1 st	

Yxskaft svängt med träkil



Art.nr	Modell	Kil	Passar till	Skaft	Skaftlängd	Ant/frp	EAN
842000	YSS 375-50x20	SK 16	840025	Hickory	375 mm/15"	5 st	
842008	YSS 700-50x20	SK 16	840144	Hickory	700 mm/28"	5 st	
842010	YSS 750-63x23	SK 17	840185	Hickory	750 mm/30"	5 st	
842012	YSS 800 63X23	SK 17	840511	Hickory	800 mm 32"	5 st	

Yxskaft Rakt Med Träkil



Art.nr	Modell	Kil	Ant	Passar till	Skaft	Skaftlängd	Ant/frp	EAN
842009	YSR 750-63x23	SK 17	1 st	840592	Hickory	750 mm/30"	5 st	



the architects

plumberjack.com

STONE & CONCRETE
Rock Rd 48D Cork, UK

Little Fingers

Wachhaus Dr Birmm...

BRISTOL
BRISTOL PENSILES.COM

CE
100%

...e.com

Abby

nWe c

...ing

Sätt ditt företag i fokus.

Hultafors kan erbjuda reklamtryck på ett flertal olika produkter. På meterstockar kan reklamtrycket placeras på stickan och/eller sidan. Observera att tryckytan kan skilja sig mellan olika modeller. Reklamtryckta meterstockar levereras som standard i 10-pack (plastfolie) utan EAN-kod på meterstocken.



FÄRGER

- Hultafors kan erbjuda tryck i följande färger enligt Pantone-skalan "Solid Coated", HKS samt RAL.
- Fototryck i CMYK.
- Observera att mindre färgvariationer kan förekomma.

TRYCKYTA

- Tryckytan är lämplig för logotyper, firmanamn, texter och fototryck i 4-färgstryck CMYK.
- Fototryck kan beställas på alla meterstockar.

FÖRKLARINGAR TRYCKYTA, METERSTOCKAR

RE = Trycksida. Meterstocken har vanlig gradering på ändstickorna vilket endast ger möjlighet till tryckyta på sidan (inget sticktryck). Tryckytan är lämplig för logotyper, firmanamn eller andra texter och bilder.

FÖ = ÖVRE FÄLT STICKTRYCK + TRYCK SIDA.

Båda ändstickorna har den övre hälften av stickan som tryckyta. Här är det lämpligt att placera firmanamn, telefonnummer, mailadress eller korta slogans. Kan kombineras med tryck på sidan av meterstocken.

MF = MITTFÄLT STICKTRYCK + TRYCK SIDA.

Jämförbar med FÖ (övre fält), men tryckytan är placerad i mitten på ändstickorna för problemfri användning av graderingen på båda sidor av stickan. Kan kombineras med tryck på sidan av meterstocken.

KORREKTUR

- Bild / foto i form av logotyp eller annan vektoriserad bild ska bifogas korrekturbeställningen som en öppen EPS-fil eller PDF-fil.
- Upplösning ska vara större än 300 dpi för bilder och foton.
- Hultafors står gärna till tjänst med information om teknik, program och utrustning. I filen ska även information om färger bifogas.
- Bifogas fotografier ska dessa vara i format JPG, TIF eller PNG.
- Vid ofullständiga filer kommer en extra kostnad att tas ut för att göra filen tryckbar.
- Ett korrektur består av en eller flera layouter som numreras. Dessa layouter kan användas vid senare korrekturbeställning, till exempel om en layout ska bytas ut men resterande ska vara kvar.
- En layout kan användas vid senare korrekturbeställning om produkten är den samma.

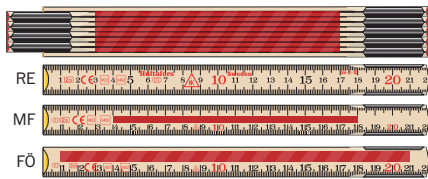

Meterstock 59 – 2 meter

Hultafors klassiska trästock med metrisk gradering på båda sidor. Kan tryckas på både sida och första stickan.

Art.nr	Modell	Färg	Tryckyta sida	Tryckyta skala	Längd	Delar	Ant/frp	EAN
100009	59-2-10 RE	Natur	140x23 mm	-	2 m	10 st	10 st	7 317841 000354
100014	59-2-10 MF	Natur	140x23 mm	170x4 mm	2 m	10 st	10 st	7 317841 000145
100024	59-2-10 FÖ	Natur	140x23 mm	200x6 mm	2 m	10 st	10 st	7 317841 000247

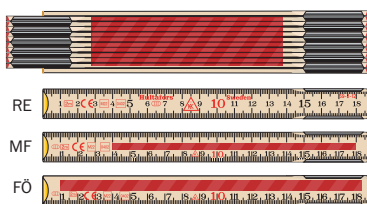

Meterstock 59 – 2 meter – 12 stickor

Trästock med metrisk gradering på båda sidor. Denna modellen är populär på den danska marknaden där man föredrar 12 stickor istället för 10. Kan tryckas på både sida och första stickan.

Art.nr	Modell	Färg	Tryckyta sida	Tryckyta skala	Längd	Delar	Ant/frp	EAN
100109	59-2-12 RE	Natur	110x28 mm	-	2 m	12 st	10 st	7 317841 001093
100114	59-2-12 MF	Natur	110x28 mm	140x4 mm	2 m	12 st	10 st	7 317841 001145
100124	59-2-12 FÖ	Natur	110x28 mm	173x6 mm	2 m	12 st	10 st	7 317841 001247



Meterstock 59 – 1 meter

Trästock med metrisk gradering på båda sidor.

Art.nr	Modell	Färg	Tryckyta	Längd	Delar	Ant/frp	EAN
100209	59-1-6 RE	Natur	110x11 mm	1 m	6 st	10 st	7 317841 002098

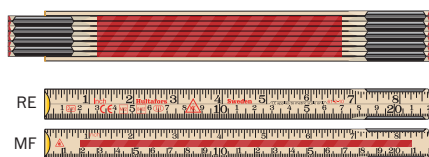

Tumstock 61 – 2 meter – Tum & mm

Trätumstock graderad på båda sidor med engelsk tum i överkant och metrisk skala i underkant. Kan tryckas på både sida och första stickan.

Art.nr	Modell	Färg	Tryckyta sida	Tryckyta skala	Längd	Delar	Ant/frp	EAN
100509	61-2-10 RE	Natur	140x23 mm	-	2 m	10 st	10 st	7 317841 005099
100514	61-2-10 MF	Natur	140x23 mm	190x4 mm	2 m	10 st	10 st	7 317841 005143



Tumstock 61 – 1 meter – Tum & mm

Trätumstock graderad på båda sidor med engelsk tum i överkant och metrisk skala i underkant.

Art.nr	Modell	Färg	Tryckyta	Längd	Delar	Ant/frp	EAN
100709	61-1-6 RE	Natur	110x11 mm	1 m	6 st	10 st	7 317841 007098

Minimumbeställning är 100 stycken tumstockar.
Alla tumstockar levereras i 10-pack om inget annat anges.

Meterstock 559 – 2 meter – Contact-meter

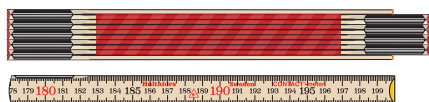

Trästock med metrisk gradering på båda sidor. Kontaktmetern gör det lättare att mäta platt mot ett underlag och i trånga utrymmen (eftersom skalan placerad med början/nollan på insidan av första stickan istället för på utsidan).

Art.nr	Modell	Färg	Tryckyta	Längd	Delar	Ant/frp	EAN
101809	559-2-10 RE	Natur	140x23 mm	2 m	10 st	10 st	7 317841 018095

Meterstock 59 – 2,4 meter



Trästock med metrisk gradering på båda sidor.

Art.nr	Modell	Färg	Tryckyta	Längd	Delar	Ant/frp	EAN
100309	59-2.4-12 RE	Natur	140x28 mm	2,4 m	12 st	5 st	7 317841 003095

Meterstock G59 – 2 meter

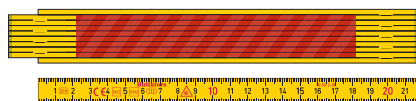

Glasfiberstock med metrisk gradering på båda sidor. Välj mellan gul och vit.

Art.nr	Modell	Färg	Tryckyta	Längd	Delar	Ant/frp	EAN
200009	G59-2-10 GU RE	Gul	160x24 mm	2 m	10 st	10 st	7 317842 000095
200069	G59-2-10 VI RE	Vit	160x24 mm	2 m	10 st	10 st	7 317842 000695

Meterstock G59 – 2 meter – Med ändbeslag

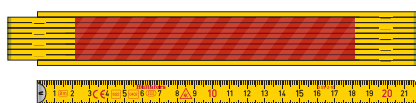

Glasfiberstock med metrisk gradering på båda sidor. Ändbeslag i rostfritt stål för ökat skydd mot slitage. Välj mellan gul och vit.

Art.nr	Modell	Färg	Tryckyta	Längd	Delar	Ant/frp	EAN
200609	GE59-2-10 GU RE	Gul	160x24 mm	2 m	10 st	10 st	7 317842 006095
200669	GE59-2-10 VI RE	Vit	160x24 mm	2 m	10 st	10 st	7 317842 006695

Meterstock G59 – 1 meter – Mini



Glasfiberstock med metrisk gradering på båda sidor. Minivariant som bara är 130 mm lång hopfälld. Välj mellan gul och vit.

Art.nr	Modell	Färg	Tryckyta	Längd	Delar	Ant/frp	EAN
200309	G59-1-10 GU RE	Gul	90x18 mm	1 m	10 st	10 st	7 317842 003095
200369	G59-1-10 VI RE	Vit	90x18 mm	1 m	10 st	10 st	7 317842 003695

Minimumbeställning är 100 stycken tumstockar.
Alla tumstockar levereras i 10-pack om inget annat anges.

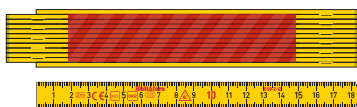

Meterstock G59 – 2 meter – 12 stickor

Glasfiberstock med metrisk gradering på båda sidor. Denna modellen är populär på den danska marknaden där man föredrar 12 stickor istället för 10.

Art.nr	Modell	Färg	Tryckyta	Längd	Delar	Ant/frp	EAN
200109	G59-2-12 GU RE	Gul	130x27 mm	2 m	12 st	10 st	

Meterstock G59 – 1 meter

Glasfiberstock med metrisk gradering på båda sidor.

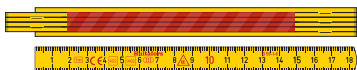

Art.nr	Modell	Färg	Tryckyta	Längd	Delar	Ant/frp	EAN
200209	G59-1-6 GU RE	Gul	130x11 mm	1 m	6 st	10 st	

Tumstock G61 – 2 meter – Tum & mm

Glasfibertumstock graderad på båda sidor med engelsk tum i överkant och metrisk skala i underkant.

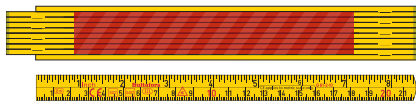

Art.nr	Modell	Färg	Tryckyta	Längd	Delar	Ant/frp	EAN
200409	G61-2-10 GU RE	Gul	160x24 mm	2 m	10 st	10 st	

Tumstock G61 – 1 meter – Tum & mm

Glasfibertumstock graderad på båda sidor med engelsk tum i överkant och metrisk skala i underkant.



Art.nr	Modell	Färg	Tryckyta	Längd	Delar	Ant/frp	EAN
200509	G61-1-6 GU RE	Gul	130x11 mm	1 m	6 st	10 st	

Meterstock G559 – 2 meter – Contact-meter

Glasfiberstock med metrisk gradering på båda sidor. Kontaktmättern gör det lättare att mäta platt mot ett underlag och i trånga utrymmen (eftersom skalan placerad med början/nollan på insidan av första stickan istället för på utsidan).

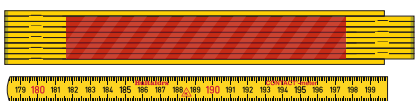

Art.nr	Modell	Färg	Tryckyta	Längd	Delar	Ant/frp	EAN
201809	G 559-2-10 GU RE	Gul	160x24 mm	2 m	10 st	10 st	

Minimumbeställning är 100 stycken tumstockar.
Alla tumstockar levereras i 10-pack om inget annat anges.

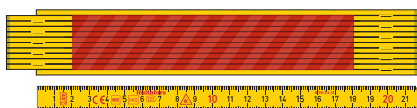

Meterstock G59 – 2,4 meter

Glasfiberstock med metrisk gradering på båda sidor.

Art.nr	Modell	Färg	Tryckyta	Längd	Delar	Ant/frp	EAN
201309	G 59-2.4-12 GU RE	Gul	160x31 mm	2,4 m	12 st	5 st	

Reklamtryck pennor

Tryckyta 80x8 mm. Placering 75 mm från pennans ände. Minimikvantitet 600 st.

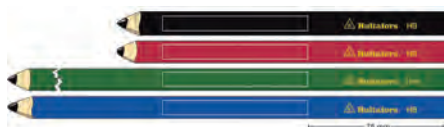

Art.nr	Modell	Tryckyta	Längd	Hårdhet	Ant/frp	EAN
650209	SNP 18 RED RE	80x8 mm	180 mm	HB	200 st	
650309	BEP 30 GREEN RE	80x8 mm	300 mm	10 H	200 st	
650409	SNP 24 BLUE RE	80x8 mm	240 mm	HB	200 st	
650709	SNP 18 BLACK RE	80x8 mm	180 mm	HB	200 st	

Handsåg HBS, reklamtryck

Allround handsåg med glasfiberarmerat handtag och sågklinga av 1mm tjockt stål. Minimumkvantitet på handsåg är 90 st.



Art.nr	Modell	Tryckyta	Bladlängd	Ant/frp	EAN
590726	HBS-22-7 RE, >90pcs	200x58 mm	550 mm/22 tum	45 st	
590729	HBS-22-7 RE, >90pcs	200x58 mm	550 mm/22 tum	10 st	

Handsåg HBB - Reklamtryck

Allround handsåg med glasfiberarmerat handtag och sågklinga av 1mm tjockt stål.

- Sågblad av 0,8mm tjockt stål.
- Handtag tillverkat av slagtålig ABS plast.
- Enkelt men tåligt bladskydd medföljer.



Art.nr	Modell	Tryckyta	Bladlängd	Ant/frp	EAN
591229	HBB-22-7 RE	200x58 mm	550 mm/22 tum	10 pcs	

Reklamtryck Hantverkarkniv RFR GH

Sätt ditt företagsnamn i fokus. Vi erbjuder reklamtryck på Hantverkarkniv RFR GH. Tryckyta 1 = 25x10 mm, tryckyta 2 = 62x19 mm. Minsta beställningskvantitet är 300 st.



Art.nr	Modell	Tryckyta 1	Tryckyta 2	EAN
380269	RFR GH RE>300ST	25x10 mm	62x19 mm	

Minimumbeställning är 100 stycken tumstockar.
Alla tumstockar levereras i 10-pack om inget annat anges.



Reklamtryck Hantverkarkniv HVK

Sätt ditt företagsnamn i fokus. Vi erbjuder reklamtryck på Hantverkarkniv HVK.
Tryckyta 1 = 25x10 mm, tryckyta 2 = 62x19 mm. Minsta beställningskvantitet är 300 st.

Art.nr	Modell	Tryckyta 1	Tryckyta 2	EAN
380019	HVK RE >300 ST	25x10 mm	62x19 mm	



Reklamtryck Hantverkarkniv RFR

Sätt ditt företagsnamn i fokus. Vi erbjuder reklamtryck på Hantverkarkniv RFR.
Tryckyta 1 = 25x10 mm, tryckyta 2 = 62x19 mm. Minsta beställningskvantitet är 300 st.

Art.nr	Modell	Tryckyta 1	Tryckyta 2	EAN
380069	RFR RE >300ST	25x10 mm	62x19 mm	



Reklamtryck Säkerhetskniv SK

Sätt ditt företagsnamn i fokus. Vi erbjuder reklamtryck på Säkerhetskniv SK.
Tryckyta 1 = 25x15 mm, tryckyta 2 = 62x19 mm. Minsta beställningskvantitet är 300 st.

Art.nr	Modell	Tryckyta 1	Tryckyta 2	EAN
380089	SK RE >300 ST	25x15 mm	62x19 mm	



Reklamtryck Grovkniv GK

Sätt ditt företagsnamn i fokus. Vi erbjuder reklamtryck på Grovkniv GK.
Tryckyta 1 = 30x14 mm, tryckyta 2 = 62x19 mm. Minsta beställningskvantitet är 300 st.

Art.nr	Modell	Tryckyta 1	Tryckyta 2	EAN
380029	GK RE > 300 ST	30x14 mm	62x19 mm	



Reklamtryck Elkniv ELK

Sätt ditt företagsnamn i fokus. Vi erbjuder reklamtryck på Elkniv ELK.
Tryckyta 1 = 25x15 mm, tryckyta 2 = 18x19 mm. Minsta beställningskvantitet är 300 st.

Art.nr	Modell	Tryckyta 1	Tryckyta 2	EAN
380039	ELK RE >300 ST	25x15 mm	18x19 mm	



Reklamtryck Målarkniv MK

Sätt ditt företagsnamn i fokus. Vi erbjuder reklamtryck på Målarkniv MK.
Tryckyta 1 = 25x10 mm, tryckyta 2 = 62x19 mm. Minsta beställningskvantitet är 300 st.

Art.nr	Modell	Tryckyta 1	Tryckyta 2	EAN
380049	MK RE >300 ST	25x10 mm	62x19 mm	



Reklamtryck VVS-kniv

Sätt ditt företagsnamn i fokus. Vi erbjuder reklamtryck på VVS-kniv.
Tryckyta 1 = 25x10 mm, tryckyta 2 = 62x19 mm. Minsta beställningskvantitet är 300 st.

Art.nr	Modell	Tryckyta 1	Tryckyta 2	EAN
380059	VVS RE >300 ST	25x10 mm	62x19 mm	



Reklamtryck Stämkniv STK

Sätt ditt företagsnamn i fokus. Vi erbjuder reklamtryck på Stämkniv STK.
Tryckyta 1 = 30x14 mm, tryckyta 2 = 62x19 mm. Minsta beställningskvantitet är 300 st.

Art.nr	Modell	Tryckyta 1	Tryckyta 2	EAN
380079	STK RE > 300 ST	30x14 mm	62x19 mm	



Reklamtryck Säkerhetskniv SKR

Sätt ditt företagsnamn i fokus. Vi erbjuder reklamtryck på Säkerhetskniv SKR.
Tryckyta 1 = 25x15 mm, tryckyta 2 = 62x19 mm. Minsta beställningskvantitet är 300 st.

Art.nr	Modell	Tryckyta 1	Tryckyta 2	EAN
380099	SKR RE >300 ST	25x15 mm	62x19 mm	



Reklamtryck Hantverkarkniv HVK GH

Sätt ditt företagsnamn i fokus. Vi erbjuder reklamtryck på Hantverkarkniv HVK GH.
Tryckyta 1 = 25x15 mm, tryckyta 2 = 62x19 mm. Minsta beställningskvantitet är 300 st.

Art.nr	Modell	Tryckyta 1	Tryckyta 2	EAN
380219	HVK GH RE>300ST	25x10 mm	62x19 mm	



Produktindex.



Produktindex

Art.nr	Produktnamn	Modell	Sida
100004	Meterstock 59	59-2-10	8
100005	Meterstock 59	59-2-10	8
100009	Meterstock 59 – 2 meter	59-2-10 RE	170
100014	Meterstock 59 – 2 meter	59-2-10 MF	170
100024	Meterstock 59 – 2 meter	59-2-10 FÖ	170
100104	Meterstock 59	59-2-12	8
100109	Meterstock 59 – 2 meter – 12 stickor	59-2-12 RE	170
100114	Meterstock 59 – 2 meter – 12 stickor	59-2-12 MF	170
100124	Meterstock 59 – 2 meter – 12 stickor	59-2-12 FÖ	170
100204	Meterstock 59	59-1-6	8
100209	Meterstock 59 – 1 meter	59-1-6 RE	170
100304	Meterstock 59-2.4-12	59-2.4-12	8
100309	Meterstock 59 – 2,4 meter	59-2.4-12 RE	171
100504	Tumstock 61	61-2-10	9
100505	Tumstock 61	61-2-10	9
100509	Tumstock 61 – 2 meter – Tum & mm	61-2-10 RE	170
100514	Tumstock 61 – 2 meter – Tum & mm	61-2-10 MF	170
100704	Tumstock 61	61-1-6	9
100709	Tumstock 61 – 1 meter – Tum & mm	61-1-6 RE	170
101504	Tumstock 82	82-2-12	9
101804	Meterstock 559, Contact-meter	559-2-10	8
101809	Meterstock 559 – 2 meter – Contact-meter	559-2-10 RE	171
103104	Kryppmeterstock 590	590-2-10 1%	9
150003	Meterstock A59	A 59-2-10	12
150103	Meterstock A59	A 59-1-6	12
150203	Tumstock A61	A 61-2-10	12
150303	Tumstock A61	A 61-1-6	12
200004	Meterstock G59	G 59-2-10 GU	11
200009	Meterstock G59 – 2 meter	G59-2-10 GU RE	171
200064	Meterstock G59	G 59-2-10 VI	11
200069	Reklamtryck G59-2-10 RE	G59-2-10 VI RE	171
200104	Meterstock G59	G 59-2-12 GU	11
200109	Meterstock G59 – 2 meter – 12 stickor	G59-2-12 GU RE	172
200154	Meterstock G59	G59-2-12 GU SM	11
200204	Meterstock G59	G 59-1-6 GU	11
200209	Meterstock G59 – 1 meter	G59-1-6 GU RE	172
200304	Meterstock G59	G 59-1-10 GU	11
200309	Meterstock G59 – 1 meter – Mini	G59-1-10 GU RE	171
200364	Meterstock G59	G 59-1-10 VI	11
200369	Meterstock G59 – 1 meter – Mini	G59-1-10 VI RE	171
200404	Tumstock G61	G 61-2-10 GU	12
200409	Tumstock G61 – 2 meter – Tum & mm	G61-2-10 GU RE	172
200504	Tumstock G61	G 61-1-6 GU	12
200509	Tumstock G61 – 1 meter – Tum & mm	G61-1-6 GU RE	172
200604	Meterstock GE59	GE 59-2-10 GU	12
200609	Meterstock G59 – 2 meter – Med ändbeslag	GE59-2-10 GU RE	171
200664	Meterstock GE59	GE 59-2-10 VI	12
200669	Meterstock G59 – 2 meter – Med ändbeslag	GE59-2-10 VI RE	171
201304	Meterstock G59 2,4	G 59-2.4-12 GU	11
201309	Meterstock G59 – 2,4 meter	G 59-2.4-12 GU RE	173
201804	Meterstock G559 Contact	G 559-2-10 GU	11
201809	Meterstock G559 – 2 meter – Contact-meter	G 559-2-10 GU RE	172
251003	Timmermansvinkel TMV	TMV 60	34
251103	Timmermansvinkel TMV	TMV 80	34
251203	Timmermansvinkel TMV	TMV 100	34

Art.nr	Produktnamn	Modell	Sida
252003	Combivinkel	COMBI	34
253103	Ställbar vinkelhake Quattro	QUATTRO 25	32
253501	Gipsvinkel PS	PS 120	33
253510	Gipsvinkel PS	PS 90	33
254003	Geringsvinkel GV	GV	34
256003	Smygvinkel SMV	SMV 20	34
257010	Snabbvinkel	MRS	32
257030	Snabbvinkel Mini	MMRS	32
257032	Snabbvinkel Mini	MMRS Expo	32
257040	Snabbvinkel Large	LMRS	32
260003	Vinkelhake Proffs	V 20 P	32
260103	Vinkelhake Proffs	V 25 P	32
260203	Vinkelhake Proffs	V 30 P	32
310003	Vinkelhake Semi-Proffs	V 20 S	32
310103	Vinkelhake Semi-Proffs	V 25 S	32
310203	Vinkelhake Semi-Proffs	V 30 S	32
350103	Kort mätband stål PR	PR 3M	16
350107	Kort mätband stål PR	PR 3M DISPLAY	16
350111	Reservband Kort Mätband Stål PR	RB PR 3M	24
350131	Reservband Kort Mätband Stål PR	RB PR 3ME	24
350203	Kort mätband stål PR	PR 5M	16
350207	Kort mätband stål PR	PR 5M DISPLAY	16
350211	Reservband Kort Mätband Stål PR	RB PR 5M	24
350231	Reservband Kort Mätband Stål PR	RB PR 5ME	24
350303	Kort mätband stål PR	PR 8M	16
350304	Kort mätband stål PR	PR 8M DISPLAY	16
350311	Reservband Kort Mätband Stål PR	RB PR 8M	24
350331	Reservband Kort Mätband Stål PR	RB PR 8ME	24
350403	Kort mätband rostfritt stål PRSS	PRSS 4M	16
350503	Kort mätband rostfritt stål PRSS	PRSS 6M	16
351103	Kort mätband stål SL	SL 3M	18
351111	Reservband Kort Mätband Stål SL	RB SL 3M	24
351131	Reservband Kort Mätband Stål SL	RB SL 3ME	24
351203	Kort mätband stål SL	SL 5M	18
351207	Kort mätband stål SL	SL 5M DISPLAY	18
351211	Reservband Kort Mätband Stål SL	RB SL 5M	24
351231	Reservband Kort Mätband Stål SL	RB SL 5ME	24
352401	Långt mätband stål PL	PL 30M A	21
352451	Långt mätband stål PL	PL 30M C	21
352501	Långt mätband stål PL	PL 50M A	21
352551	Långt mätband stål PL	PL 50M C	21
352581	Långt mätband stål PL	PL 100M A	21
352591	Långt mätband stål PL	PL 100M C	21
352601	Långt mätband glasfiber PC	PC 30M A	22
352611	Reservband Långt Mätband Glasfiber PC	RB PC 30m, A	25
352651	Långt mätband glasfiber PC	PC 30M C	22
352661	Långt mätband glasfiber PC	PC 30ME C	22
352671	Långt mätband glasfiber PC	PC 30M B	22
352701	Långt mätband glasfiber PC	PC 50M A	22
352711	Reservband Långt Mätband Glasfiber PC	RB PC 50m, A	25
352751	Långt mätband glasfiber PC	PC 50M C	22
352761	Långt mätband glasfiber PC	PC 50ME C	22
352771	Långt mätband glasfiber PC	PC 50M B	22
353401	Långt mätband stål SY	SY 30M B	22
353501	Långt mätband stål SY	SY 50M B	22

Art.nr	Produktnamn	Modell	Sida
355451	Långt mätband stål YL	YL 30M C	22
355551	Långt mätband stål YL	YL 50M C	22
355581	Långt mätband stål TR	TR 10M A	23
355591	Reservband Långt Mätband Stål TR	RB TR 10m, A	25
355601	Långt mätband stål TR	TR 20M A	23
355611	Reservband Långt Mätband Stål TR	RB TR 20m, A	25
355651	Långt mätband stål TRT	TRT 20M	23
355801	Långt mätband stål TR	TR 30M A	23
355811	Reservband Långt Mätband Stål TR	RB TR 30m, A	25
355851	Långt mätband stål TRT	TRT 30 M	23
355901	Långt mätband stål TR	TR 50M A	23
356103	Kort mätband stål BT	BT 5M	18
356111	Reservband Kort Mätband Stål BT	RB BT 5M	24
356123	Kort mätband stål BT	BT 5M	18
356203	Kort mätband stål BT	BT 8M	18
356211	Reservband Kort Mätband Stål BT	RB BT 8M	24
356223	Kort mätband stål BT	BT 8M	18
356303	Kort mätband stål BT	BT 5.4M	18
357003	Bänkmätband stål TRB	TRB 3 HV	20
357103	Bänkmätband stål TRB	TRB 3 VH	20
357403	Bänkmätband stål TRB	TRB 10 HV	20
357503	Bänkmätband stål TRB	TRB 10 VH	20
359003	Talmeter Reservdel	MT-SL	29
359103	Märkmätare Talmeter 2M/3M	TALMETER 2M	28
359111	Reservband Talmeter 2M/3M	RB TALMETER 2M	29
359203	Märkmätare Talmeter 2M/3M	TALMETER 3M	28
359211	Reservband Talmeter 2M/3M	RB TALMETER 3M	29
359303	Märkmätare Talmeter 6M	TALMETER 6M	28
359311	Reservband Talmeter 6M	RB TALMETER 6M	29
359403	Märkmätare Talmeter 3M VP	TALMETER 3M VP	28
359411	Reservband Talmeter 3M VP	RB TALM 3M VP	29
368403	Kort Mätband Stål TLII	TLII 3m	18
368503	Kort Mätband Stål TLII	TLII 5m	18
368603	Kort Mätband Stål TLII	TLII 8m	18
380010	Hantverkarkniv HVK	HVK	98
380019	Reklamtryck Hantverkarkniv HVK	HVK RE >300 ST	174
380020	Grovkniv GK	GK	99
380029	Reklamtryck Grovkniv GK	GK RE > 300 ST	174
380030	Elkniv ELK	ELK	100
380039	Reklamtryck Elkniv ELK	ELK RE >300 ST	174
380040	Mälarkniv MK	MK	100
380049	Reklamtryck Mälarkniv MK	MK RE >300 ST	175
380050	VVS-kniv	VVS	100
380059	Reklamtryck VVS-kniv	VVS RE >300 ST	175
380060	Hantverkarkniv RFR	RFR	98
380069	Reklamtryck Hantverkarkniv RFR	RFR RE >300ST	174
380070	Stämkniv STK	STK	99
380079	Reklamtryck Stämkniv STK	STK RE > 300 ST	175
380080	Säkerhetskniv SK	SK	99
380089	Reklamtryck Säkerhetskniv SK	SK RE >300 ST	174
380090	Säkerhetskniv SKR	SKR	100
380099	Reklamtryck Säkerhetskniv SKR	SKR RE >300 ST	175
380110	Friluftskniv OK1	OK1	102
380140	Montörkniv EFK	EFK	101
380150	Hantverkarkniv HVK BIO	HVK BIO	98

Art.nr	Produktnamn	Modell	Sida
380210	Hantverkarkniv HVK GH	HVK GH	98
380219	Reklamtryck Hantverkarkniv HVK GH	HVK GH RE>300ST	175
380220	Precisionskniv PK GH	PK GH	101
380230	Repkniv RKR GH	RKR GH	101
380240	Räddningskniv OKR GH	OKR GH	101
380260	Hantverkarkniv RFR GH	RFR GH	99
380269	Reklamtryck Hantverkarkniv RFR GH	RFR GH RE>300ST	173
380270	Friluftskniv OK4	OK4	102
380280	Tändstål FS	FS	102
380310	Fällkniv OKF	OKF	102
381010	Dubbelhölster HVK & HVK	HVK & HVK	110
381020	Dubbelhölster GK & HVK	GK & HVK	111
381030	Dubbelhölster HVK & ELK	HVK & ELK	111
381040	Dubbelhölster HVK & URA	HVK & URA	111
381050	Dubbelhölster SK & USRA	SK & USRA	110
381060	Dubbelhölster JS & URA	JS & URA	110
381070	Dubbelhölster STK & URA	STK & URA	110
383030	Elkniv ELK	ELK-L	100
385010	Hantverkarkniv HVK	HVK-PH	98
385050	Hantverkarkniv HVK BIO	HVK BIO - PH	98
386020	Hantverkarkniv HVK	HVK-100	98
386030	Hantverkarkniv HVK	HVK-28	98
387010	Dubbelhölster STK & HVK	STK & HVK	111
387030	Dubbelhölster STK & ELK	STK & ELK	112
388020	Universalkniv URA	URA	106
388030	Säkerhetsuniversalkniv USRA	USRA	106
388050	Universalkniv URZ	URZ	106
388320	Knivblad Stamina UBX	UBX-5	106
388550	Knivblad Allround UBA	UBA-10	107
388560	Knivblad Allround UBA	UBA-100	107
388640	Knivblad krok UBH	UBH-100	107
388650	Knivblad krok UBH	UBH-10	107
388720	Knivblad Edge UBE	UBE-10	106
388820	Knivblad säker UBS	UBS-10	107
388920	Knivblad prestanda UBP	UBP-10	107
389010	Mineralullskniv	FGK	102
389140	Brytbladskniv SPP 9A	SPP 9A	88
389150	Brytbladskniv SPP 18A	SPP 18A	88
389160	Brytbladskniv SPP 18W	SPP 18W	88
389170	Brytbladskniv SFP 18A	SFP 18A	90
389180	Brytbladskniv SFP 18W	SFP 18W	90
389210	Sägkniv BK-Z SB	BK-Z SB	93
389220	Brytbladskniv SRP 18A	SRP 18A	89
389230	Brytbladskniv SRP 18W	SRP 18W	89
389240	Brytbladskniv SFRP 18A	SFRP 18A	90
389250	Brytbladskniv SFRP 18W	SFRP 18W	91
389260	Brytbladskniv SRP 25A	SRP 25A	89
389270	Brytbladskniv SRP 25W	SRP 25W	90
389280	"Brytbladskniv SPP 25A	SPP 25A	88
389290	"Brytbladskniv SPP 25W	SPP 25W	89
389300	Brytbladskniv BKZ 18Q	BKZ 18Q	93
389310	Brytbladskniv BKP	BKP 9A	93
389320	Brytbladskniv BKP	BKP 18A	93
389340	Brytbladskniv SFRPB 18A	SFRPB 18A	92
389350	Brytbladskniv SFRPB 18W	SFRPB 18W	93

Art.nr	Produktnamn	Modell	Sida
389370	Brytbladskniv SFPB 18A	SFPB 18A	91
389380	Brytbladskniv SFPB 18W	SFPB 18W	92
389530	Brytblad Allround	SBA9-10	94
389630	Brytblad Allround	SBA18-4X3	94
389650	Brytblad Allround	SBA25-4X3	94
389720	Sågblad brytbladskniv	SB 18-3	95
389740	Brytblad Non-segment	SBN18-4X3	94
389770	Brytblad Non-segment	SBN25-4x3	94
389810	Glasskrapa	GS	95
389820	Knivblad glasskrapa	RB GS-10	95
389830	Brytblad Edge	SBE18-4X3	94
389860	Brytblad Edge	SBE25-4X3	94
389890	Brytblad Edge	SBE9-10	94
389920	Brytblad Performance	SBP18-4X3	94
389940	Brytblad Performance	SBP25-4X3	94
390005	Stämjärn Set EDC	EDC S5, 6-25	117
390013	Stämjärn EDC	EDC 6	116
390023	Stämjärn EDC	EDC 10	116
390033	Stämjärn EDC	EDC 12	116
390043	Stämjärn EDC	EDC 16	116
390053	Stämjärn EDC	EDC 18	116
390063	Stämjärn EDC	EDC 20	116
390073	Stämjärn EDC	EDC 25	116
390083	Stämjärn EDC	EDC 32	116
390103	Långt mätband stål CC	CC 10M	21
390109	Reservband Långt Mätband Stål CC	RB CC 10M	25
390119	Reservband Långt Mätband Stål CC	RB CC 10ME	25
390123	Skölpl OGC	OGC r8	117
390133	Skölpl IGC	IGC d22	117
390203	Långt mätband stål CC	CC 20M	21
390209	Reservband Långt Mätband Stål CC	RB CC 20M	25
390219	Reservband Långt Mätband Stål CC	RB CC 20ME	25
390263	Stämjärn HDC	HDC 20	116
390273	Stämjärn HDC	HDC 25	116
390283	Stämjärn HDC	HDC 32	116
390293	Stämjärn HDC	HDC 40	116
390299	Reservslag HDC	HDC SF	116
390303	Långt mätband stål CC	CC 30M	21
390309	Reservband Långt Mätband Stål CC	RB CC 30M	25
390319	Reservband Långt Mätband Stål CC	RB CC 30ME	25
390403	Långt mätband stål CC	CX 30M	21
390419	Reservband Långt Mätband Stål CC	RB CC 50ME	25
390503	Långt mätband stål CC	CC 50M	21
390509	Reservband Långt Mätband Stål CC	RB CX 30M	25
390519	Reservband Långt Mätband Stål CC	RB CX 30ME	25
390603	Stämjärn HDC	HDC 6	116
390613	Stämjärn HDC	HDC 8	116
390623	Stämjärn HDC	HDC 10	116
390633	Stämjärn HDC	HDC 12	116
390643	Stämjärn HDC	HDC 16	116
390653	Stämjärn HDC	HDC 18	116
390663	Stämjärn HDC	HDC 38	116
390671	Stämjärn HDC Set	TR EL	117
390673	Stämjärn HDC Set	HDC S4, 6-25	117
391073	Dubbelhölster EDC & HVK	EDC 25 & HVK	112

Art.nr	Produktnamn	Modell	Sida
390681	Verktygshållare I läder	LTR	156
391103	Långt mätband glasfiber CC F	CC 10FM	21
391109	Reservband Långt Mätband Glasfiber CC F	RB CC 10FM	24
391119	Reservband Långt Mätband Glasfiber CC F	RB CC 10FME	24
391203	Långt mätband glasfiber CC F	CC 20FM	21
391209	Reservband Långt Mätband Glasfiber CC F	RB CC 20FM	24
391219	Reservband Långt Mätband Glasfiber CC F	RB CC 20FME	24
391303	Långt mätband glasfiber CC F	CC 30FM	21
391309	Reservband Långt Mätband Glasfiber CC F	RB CC 30FM	24
391319	Reservband Långt Mätband Glasfiber CC F	RB CC 30FME	24
391423	Långt mätband glasfiber CC F	CC 15FMD	21
391429	Reservband Långt Mätband Glasfiber CC F	RB CC 15FMD	24
400753	Hantverkarvattenpass HVP magnet	HVP MAGNET 30	41
400803	Hantverkarvattenpass HVP magnet	HVP MAGNET 40	41
400903	Hantverkarvattenpass HVP magnet	HVP MAGNET 60	41
401001	Hantverkarvattenpass HVP magnet	HVP MAGNET 120	41
401203	Vinkel- och lutningspass I 360	I360	44
401303	Minivattenpass	MPL	41
401313	Minivattenpass magnetiskt	MPL MAGNETIC	42
401323	Digitalt Minivattenpass DPL	DPL	41
401326	Digitalt Minivattenpass DPL	DPL	41
401503	Vattenpass plast GDS	GDS 40	44
401603	Vattenpass plast GDS	GDS 60	44
401803	Torpedvattenpass plast TVP	TVP 25	46
401853	Torpedvattenpass plast TVP magnet	TVP MAGNET 20	46
401893	Torpedvattenpass	TV20	46
402004	Kryssvattenpass K	K 5	49
402101	Lutningsmätare NAM, AP N, NP	NAM 13	48
402201	Lutningsmätare NAM, AP N, NP	NAM 50	48
402501	Lutningsmätare APK	APK 100	48
402511	Lutningsmätare APK	ADJUSTER PIN	48
402521	Lutningsmätare APK	SQUARE SP	48
402531	Lutningsmätare APK	SQUARE	48
402541	Lutningsmätare APK	SCREW APK	48
402603	Slangvattenpass S	S 1012	48
402801	Vattenpass aluminium MST	MST 75	41
402804	Snörvattenpass UZ	UZ 8	48
402901	Vattenpass aluminium MST	MST 180	41
403001	Rätskiva RS	RS 180	46
403101	Rätskiva RS	RS 200	46
403111	Rätskiva RS	RS 240	46
403501	Minivattenpass R 102	R 102	49
404403	Stolpvattenpass JP	JP	47
404601	Doslibell 701	701	49
405831	Vattenpass aluminium SM	SM 30	44
405841	Vattenpass aluminium SM	SM 40	44
405851	Vattenpass aluminium SM	SM 60	44
405861	Vattenpass aluminium SM	SM 80	44
405871	Vattenpass aluminium SM	SM 100	44
405881	Vattenpass aluminium SM	SM 90	44
405921	Vattenpass aluminium SM	SM 120	44
405931	Vattenpass aluminium SM	SM 150	44
405941	Vattenpass aluminium SM	SM 180	44
405951	Vattenpass aluminium SM	SM 200	44
407001	Vattenpass aluminium Libella 2000	LIBELLA 2000	46

Art.nr	Produktnamn	Modell	Sida
407011	Vattenpass aluminium Libella 2000	L2000	46
407201	Vattenpasskena Libella	L 1200	47
407301	Vattenpasskena Libella	L 1500	47
407401	Vattenpasskena Libella	L 1800	47
407501	Vattenpasskena Libella	L 600+900	47
407601	Fallkil Libella	F 2-40	47
407831	Vattenpass aluminium Libella 2000	SP 2000	46
407841	Vattenpass aluminium Libella 2000	SB 600+900	46
407861	Vattenpasskena Libella	EVS 2000	47
407881	Vattenpasskena Libella	EFS 2000	47
408121	Laserglasögon	LB	57
408402	Skyddsväska vattenpass	V 60	49
408501	Digitalt vattenpass D	D 60	42
408511	Digitalt vattenpass magnetiskt DM	DM 60	42
408521	Digitalt vattenpass magnetiskt DM	DM 120	42
408604	Vattenpass Cordinat	CORDINAT	47
408605	Vattenpass ELV 40	ELV 40	44
408705	Vattenpass IV 40 Magnet	IV 40	42
409091	Mottagare	REC	55
409092	Batteriadapter	BA	55
409093	Stativ	B-120	55
409094	Måltavla	TP	56
409095	Adapter set	LA-2	56
409096	Universalfäste	UH	56
409097	Magnetiskt fäste	MAH	56
409098	Mini stativ	B-10	54
409099	Li-Ion set inklusive batteri	HRB-S	54
409100	Li-Ion batteriladdare	HRBC	54
409101	Li-Ion batteri	HRB	54
409102	Li-Ion billaddare	HRBCC	55
409103	Mottagare	RECG	55
409104	Måltavla	TPG	56
409106	Laserglasögon	LBG	57
409120	Krysslaser	HXL	53
409140	Avståndsmätare HDL 20	HDL 20	52
409150	Avståndsmätare HDL 100	HDL 100-S	52
409160	Krysslaser grön set	HXLG-S	53
409170	360 krysslaser grön	H360G	53
409180	H3x360 krysslaser	H3x360	53
409190	H3x360 krysslaser grön	H3x360G	53
409210	Avståndsmätare HDL60	HDL 60	52
411001	Vattenpass aluminium HV	HV 40	40
411101	Vattenpass aluminium HV	HV 60	40
411201	Vattenpass aluminium HV	HV 80	40
411301	Vattenpass aluminium HV	HV 100	40
411401	Vattenpass aluminium HV	HV 120	40
411501	Vattenpass aluminium HV	HV 150	40
411601	Vattenpass aluminium HV	HV 180	40
411701	Vattenpass aluminium HV	HV 200	40
414001	Vattenpass aluminium PV	PV 40	40
414101	Vattenpass aluminium PV	PV 60	40
414201	Vattenpass aluminium PV	PV 80	40
414301	Vattenpass aluminium PV	PV 100	40
414401	Vattenpass aluminium PV	PV 120	40
414403	Vattenpass Aluminium PVL 120	PVL 120	40

Art.nr	Produktnamn	Modell	Sida
414501	Vattenpass aluminium PV	PV 140	40
414701	Vattenpass aluminium PV	PV 200	40
440035	Spårskruvmejsel	SL 0,4x2,5x75	138
440045	Spårskruvmejsel	SL 0,5x3,0x75	138
440055	Spårskruvmejsel	SL 0,6x3,5x100	138
440065	Spårskruvmejsel	SL 0,8x4,0x100	138
440095	Spårskruvmejsel	SL 1,0x5,5x125	138
440115	Spårskruvmejsel	SL 1,2x6,5x150	138
440145	Spårskruvmejsel	SL 1,2x8,0x175	138
440185	Spårskruvmejsel	SL 1,6x10,0x200	138
440505	Phillips skruvmejsel	PH 0 x 60	138
440515	Phillips skruvmejsel	PH 1 x 80	138
440525	Phillips skruvmejsel	PH 2 x 100	138
440535	Phillips skruvmejsel	PH 3 x 150	138
441005	Pozidriv skruvmejsel	PZ 0 x 60	138
441015	Pozidriv skruvmejsel	PZ 1 x 80	138
441025	Pozidriv skruvmejsel	PZ 2 x 100	138
441035	Pozidriv skruvmejsel	PZ 3 x 150	138
441545	Torx® skruvmejsel	T 05 x 70	139
441555	Torx® skruvmejsel	T 06 x 70	139
441565	Torx® skruvmejsel	T 07 x 70	139
441575	Torx® skruvmejsel	T 08 x 70	139
441585	Torx® skruvmejsel	T 09 x 70	139
441595	Torx® skruvmejsel	T 10 x 80	139
441605	Torx® skruvmejsel	T 15 x 80	139
441615	Torx® skruvmejsel	T 20 x 90	139
441625	Torx® skruvmejsel	T 25 x 90	139
441635	Torx® skruvmejsel	T 27 x 110	139
441645	Torx® skruvmejsel	T 30 x 110	139
441655	Torx® skruvmejsel	T 40 x 120	139
442055	Insex skruvmejsel	SW 2,5 x 100	139
442065	Insex skruvmejsel	SW 3,0 x 100	139
442085	Insex skruvmejsel	SW 4,0 x 100	139
442105	Insex skruvmejsel	SW 5,0 x 100	139
442125	Insex skruvmejsel	SW 6,0 x 125	139
442555	Hylsskruvmejsel	SW 3,5 x 125	140
442565	Hylsskruvmejsel	SW 4,0 x 125	140
442575	Hylsskruvmejsel	SW 4,5 x 125	140
442585	Hylsskruvmejsel	SW 5,0 x 125	140
442595	Hylsskruvmejsel	SW 5,5 x 125	140
442605	Hylsskruvmejsel	SW 6,0 x 125	140
442625	Hylsskruvmejsel	SW 7,0 x 125	140
442635	Hylsskruvmejsel	SW 8,0 x 125	140
442645	Hylsskruvmejsel	SW 9,0 x 125	140
442655	Hylsskruvmejsel	SW 10 x 125	140
442665	Hylsskruvmejsel	SW 11 x 125	140
442675	Hylsskruvmejsel	SW 12 x 125	140
442685	Hylsskruvmejsel	SW 13 x 125	140
442695	Hylsskruvmejsel	SW 14 x 125	140
443105	Flexibel hylsskruvmejsel	SW 6,0 x 150	140
443125	Flexibel hylsskruvmejsel	SW 7,0 x 150	140
443135	Flexibel hylsskruvmejsel	SW 8,0 x 150	140
443505	Bitsskruvmejsel	SW 1/4" x 125	140
443515	Bitsskruvmejsel	SW 1/4" x 30	141
443525	Stubby bitsskruvmejsel	SW 1/4" x 10	141

Art.nr	Produktnamn	Modell	Sida
444065	Stubby spårskruvmejsel	SL 1,2x6,5x25	141
444115	Stubby Phillips skruvmejsel	PH 1 x 25	141
444125	Stubby Phillips skruvmejsel	PH 2 x 25	141
444215	Stubby Pozidriv skruvmejsel	PZ 1 x 25	142
444225	Stubby Pozidriv skruvmejsel	PZ 2 x 25	142
444405	Skruvmejsel set PH & SL	HSS SL/PH	145
444415	Skruvmejselset PZ & SL	HSS SL/PZ	146
444425	Skruvmejselset PH, PZ & SL	HSS SL/PH/PZ	146
444435	Skruvmejselset Torx®	HSS Torx	146
444455	VDE skruvmejselset PH & SL	HSS SL/PH VDE	147
444465	VDE skruvmejselset PZ & SL	HSS SL/PZ VDE	147
444505	Bitsmejselset med korta bits	HSS Short bit	147
444515	Bitsmejselset med långa bits	HSS Long bit	147
445035	VDE spårskruvmejsel	SL 0,4x2,5x75 VDE	142
445045	VDE spårskruvmejsel	SL 0,5x3,0x100 VDE	142
445055	VDE spårskruvmejsel	SL 0,6x3,5x100 VDE	142
445065	VDE spårskruvmejsel	SL 0,8x4,0x100 VDE	142
445095	VDE spårskruvmejsel	SL 1,0x5,5x125 VDE	142
445115	VDE spårskruvmejsel	SL 1,2x6,5x150 VDE	142
445145	VDE spårskruvmejsel	SL 1,2x8,0x175 VDE	142
445505	VDE Phillips skruvmejsel	PH 0 x 60 VDE	142
445515	VDE Phillips skruvmejsel	PH 1 x 100 VDE	142
445525	VDE Phillips skruvmejsel	PH 2 x 125 VDE	142
446005	VDE Pozidriv skruvmejsel	PZ 0 x 60 VDE	143
446015	VDE Pozidriv skruvmejsel	PZ 1 x 100 VDE	143
446025	VDE Pozidriv skruvmejsel	PZ 2 x 125 VDE	143
446545	VDE Torx® skruvmejsel	T 05 x 100 VDE	144
446555	VDE Torx® skruvmejsel	T 06 x 100 VDE	144
446565	VDE Torx® skruvmejsel	T 07 x 100 VDE	144
446575	VDE Torx® skruvmejsel	T 08 x 100 VDE	144
446585	VDE Torx® skruvmejsel	T 09 x 100 VDE	144
446595	VDE Torx® skruvmejsel	T 10 x 100 VDE	144
446605	VDE Torx® skruvmejsel	T 15 x 100 VDE	144
446615	VDE Torx® skruvmejsel	T 20 x 100 VDE	144
446625	VDE Torx® skruvmejsel	T 25 x 100 VDE	144
446635	VDE Torx® skruvmejsel	T 27 x 125 VDE	144
446645	VDE Torx® skruvmejsel	T 30 x 125 VDE	144
446655	VDE Torx® skruvmejsel	T 40 x 175 VDE	144
448005	VDE SL/PZ skruvmejsel	SL/PZ 1 x 100 VDE	144
448015	VDE SL/PZ skruvmejsel	SL/PZ 2 x 125 VDE	144
448105	Spänningsprovare	HVT 3x65	145
448115	Spänningsprovare	HVT 3,5x100	145
448125	Spänningsprovare IEC	HVT IEC 3x60	145
448135	Spänningsprovare IEC	HVT IEC 3,5x100	145
448505	Bitshållare 60/170	BH 60	148
448515	Bitshållare 60/170	BH 170	148
448525	Bitshållare Torsion	BHT	148
448535	Bitshållare Smal 60	BHS 60	148
448545	Bitshållare Pivot	BHP	148
448705	Torsion Diamant Bits Torx® PZ	TDB Torx/PZ	149
448715	Torsion Diamant Bits Torx® PZ PH	TDB Torx/PZ/PH	149
450101	Nivåstång 704	704 RG1 N2	35
450111	Nivåstång 704	704 RG1 N2L	35
450201	Nivåstång 704	704 RG1 RG6	35
450341	Nivåstång 701	701 RG1 N2	35

Art.nr	Produktnamn	Modell	Sida
450371	Nivåstång 702	702 RG1 N2	35
450401	Förlängningsstång 710	710 RG1	35
450704	Nivåstång Mini 742, 743	742 RG1 N2	36
450904	Nivåstång Mini 742, 743	743 RG1 N2	36
520153	Snabbtving QC	QC 15	152
520303	Snabbtving QC	QC 30	152
520453	Snabbtving QC	QC 45	152
520603	Snabbtving QC	QC 60	152
521153	Snabbtving QCX	QCX 15	152
521303	Snabbtving QCX	QCX 30	152
521453	Snabbtving QCX	QCX 45	152
521603	Snabbtving QCX	QCX 60	152
522203	Skrutvting CFP, pivoterande handtag	CFP 20	152
522253	Skrutvting CFP, pivoterande handtag	CFP 25	152
522303	Skrutvting CFP, pivoterande handtag	CFP 30	152
522403	Skrutvting CFP, pivoterande handtag	CFP 40	152
525383	Spärrtving RC	RC 38	153
525583	Spärrtving RC	RC 58	153
550004	Slöjdmått	SLM 50	36
550104	Slöjdmått	SLM 100	36
550201	Butiksmått	BUM 50	37
550301	Butiksmått	BUM 100	37
550411	Glasskärarmått	GLM 100	36
550501	Glasskärarmått	GLM HANDLE	36
551204	Plankmått	PLM 33	37
551601	Vedmått	VEM 300	36
552801	Personmått	PEM 136	37
552901	Personmått	PEM SLIDER	37
554003	Stålskalor	STL 150	37
554103	Stålskalor	STL 300	37
554203	Stålskalor	STL 600	37
554303	Stålskalor	STL 1000	37
590100	Verktygshink	TB-15x14 display	156
590101	Verktygshink	TB-15	156
590703	Handsåg HBX	HBX-22-7	130
590704	Handsåg HBX	HBX-22-7	130
590705	Handsåg HBX	HBX-22-7	130
590713	Sågblad HBX	BX-22-7	130
590724	Handsåg HBS	HBS-22-7	131
590725	Handsåg HBS	HBS-22-7	131
590726	Handsåg HBS, reklamtryck	HBS-22-7 RE, >90pcs	173
590729	Handsåg HBS, reklamtryck	HBS-22-7 RE, >90pcs	173
590730	Fanérsåg HBX	HBX-14-11-V	130
590740	Ryggsåg HBX	HBX-14-11-T	131
590750	Kortsåg HBX	HBX-14-11-S	131
590760	Betongsåg	HC-28-34-C	134
590801	Bågsåg BSL	BSL-21	134
590811	Bågsåg BSL	BSL-24	134
590821	Bågsåg BSL	BSL-30	134
590831	Bågsåg BSL	BSL-12	134
590903	Handsåg HBX	HBX-22-9	130
590904	Handsåg HBX	HBX-22-9	130
590905	Handsåg HBX	HBX-22-9	130
590913	Sågblad HBX	BX-22-9	130
591001	Bågsågsblad BS	BS-12	134

Art.nr	Produktnamn	Modell	Sida
591021	Bågsågsblad BS	BS-21	134
591041	Bågsågsblad BS	BS-24-D	134
591061	Bågsågsblad BS	BS-30	134
591103	Handsåg HBX	HBX-22-11	130
591104	Handsåg HBX	HBX-22-11	130
591105	Handsåg HBX	HBX-22-11	130
591113	Sågblad HBX	BX-22-11	130
591224	Handsåg HBB	HBB-22-7	131
591229	Handsåg HBB - Reklamtryck	HBB-22-7 RE	173
591230	Fanérågs HBB	HBB-12-12-V	132
591240	Ryggsåg HBB	HBB-12-12-T	132
591250	Kortsåg HBB	HBB-14-12-S	132
591260	Gipssåg	JS	132
591270	Japansåg	PSX	135
591300	Bågfil HMX	HMX-12	133
591310	Bågfil HMS	HMS-12	133
591320	Bågfil HMM	HMM-6	133
591330	Bågfil HMW	HMW-6	133
591340	Bågfilblad	HM-12-18x2	134
591350	Bågfilblad	HM-12-24x2	134
591360	Bågfilblad	HM-6-32x5	134
592000	Hammarhållare HMRH	HMRH	79
650100	Stiftpenna	HDM	60
650110	Stiftpenna refill	HRD G	60
650120	Stiftpenna refill	HRD GRY	60
650130	Stiftpennor & refill, display	HDM RD	62
650140	Stiftpenna refill	HRD-BGW	60
650150	Stiftpenna refill	HRD-R	60
650160	Stiftpenna refill	HRD-Y	60
650170	Stiftpenna refill	HRD-B	60
650180	Stiftpenna refill	HRD-GR	60
650190	Stiftpenna refill	HRD-W	60
650200	Stiftpenna, Blister	HDM	62
650207	Snickarpenna SNP	SNP 18 RED	63
650209	Reklamtryck pennor	SNP 18 RÖD RE	173
650210	Stiftpenna Refill, Blister	HRD-G	60
650220	Stiftpenna Refill, Blister	HRD-GRY	60
650230	Stiftpenna & Refill, Blister	HDM-STRT	62
650240	Stiftpenna Refill, Blister	HRD-BGW	60
650250	Stiftpenna Refill, Blister	HRD-R	60
650254	Pennförlängare	PEFO 150	63
650260	Stiftpenna Refill, Blister	HRD-Y	60
650270	Stiftpenna Refill, Blister	HRD-B	60
650280	Stiftpenna Refill, Blister	HRD-GR	60
650290	Stiftpenna Refill, Blister	HRD-W	60
650307	Betongpenna BEP	BEP 30 GREEN	63
650309	Reklamtryck pennor	BEP 30 GRÖN RE	173
650310	Djuphålsmärkare	HIDHM B	62
650320	Djuphålsmärkare	HIDHM R	62
650407	Snickarpenna SNP	SNP 24 BLUE	63
650409	Reklamtryck pennor	SNP 24 BLÅ RE	173
650507	Verkstads pennor VEP	VEP 175 H	63
650607	Verkstads pennor VEP	VEP 175 2H	63
650707	Snickarpenna SNP	SNP 18 BLACK	63
650709	Reklamtryck pennor	SNP 18 SVART RE	173

Art.nr	Produktnamn	Modell	Sida
650807	Snickarpenna SNP	SNP 24 BLUEOVAL	63
652113	Snörslå CLP	CLP 30	64
652133	Reservsnöre Snörslå CLP	RCL 30	67
652143	Reservsnöre Snörslå AL	RAL 30	67
652153	Snörslå AL	AL 30	64
652181	Snörslå RL	RL 50	65
652191	Reservsnöre Snörslå RL	RRL 50	67
652233	Snörslåkrita vit	WHITE 360	66
652333	Snörslåkrita gul	YELLOW 360	65
652423	Snörslåkrita röd	RED 100	66
652433	Snörslåkrita röd	RED 360	66
652523	Snörslåkrita blå	BLUE 100	65
652533	Snörslåkrita blå	BLUE 360	65
652633	Snörslåkrita ultrablå	ULTRA BLUE 400	65
652641	Snörslåkrita ultrablå	ULTRA BLUE 1000	65
652733	Snörslåkrita neon grön	HIGH VIZ GREEN 200	66
652833	Snörslåkrita neon orange	HIGH VIZ ORANGE 200	66
660103	Snörslå HHSK	HHSK 30	67
820006	Snickarhammare TS	TS 16	70
820008	Snickarhammare TS	TS 20	70
820030	Spikutdragare Atle	ATLE	72
820039	Spikutdragare Atle	SPARE SCREW SET	72
820040	El- & listhammare EL	EL	71
820050	El- & listhammare TR EL	TR EL	71
820065	Snickarhammare KP	KP 750	70
820066	Snickarhammare KP	KP 650	70
820070	Snickarhammare KP	KPS RAILS	70
820110	Snickarhammare TC	TC 16 L	70
820120	Snickarhammare TC	TC 16 XL	70
820130	Snickarhammare TC	TC 20 L	70
820140	Snickarhammare TC	TC 20 XL	70
820220	Snickarhammare TR	TR 16 XL	70
820240	Snickarhammare TR	TR 20 XL	70
821003	Penhammare AB	AB 150	73
821004	Penhammare AB	AB 200	73
821005	Penhammare AB	AB 300	73
821006	Penhammare AB	AB 400	73
821007	Penhammare AB	AB 600	73
821051	Kulhammare XK	XK 150	73
821052	Kulhammare XK	XK 200	73
821053	Kulhammare XK	XK 300	73
821054	Kulhammare XK	XK 400	73
821055	Kulhammare XK	XK 500	73
821059	Kulhammare T-Block	K 250 S	73
821062	Kulhammare T-Block	K 375 M	73
821064	Kulhammare T-Block	K 600 L	73
821159	Penhammare T-Block	P 250 S	73
821162	Penhammare T-Block	P 375 M	73
821164	Penhammare T-Block	P 600 L	73
821259	Combihammare T-Block	C 250 S	72
821262	Combihammare T-Block	C 375 M	72
821264	Combihammare T-Block	C 600 L	72
821266	Reservslag, Combihammare T-block	LSC 250	79
821267	Reservslag, Combihammare T-block	LSC 375	79
821268	Reservslag, Combihammare T-block	LSC 600	79

Art.nr	Produktnamn	Modell	Sida
822002	Slöjdhammare SH	SH 250	71
822050	Bänkhammare B	B 200	75
822051	Bänkhammare B	B 300	75
822052	Bänkhammare B	B 400	75
822101	Mejselhammare ME	ME 1000	74
822102	Mejselhammare ME	ME 1200	74
822103	Mejselhammare ME	ME 1500	74
822112	Mejselhammare ME	MER 1200	74
822152	Smideshammare Z	Z 900	74
822155	Smideshammare Z	Z 1200	74
822156	Smideshammare Z	Z 1500	74
822157	Smideshammare Z	Z 2000	74
822162	Smideshammare Z	ZR 1000	74
822215	Plåtslagarhammare PR	PR 300 M	75
822216	Plåtslagarhammare PR	PR 400 M	75
822220	Plattsättningshammare PL	PL 100	76
822241	Murarehammare M	M 500	75
822251	Murarehammare M	M 600	75
822261	Murarehammare MR	MR 500	76
822281	Murarhammare TB	TB 600	75
822290	Glasmästarhammare GMH	GMH 150	76
823031	Kopparhammare CU	CU 300	77
823032	Kopparhammare CU	CU 1000	77
823034	Kopparhammare CU	CU 2000	77
823035	Kopparslägga CU	CU 3000	83
823036	Kopparslägga CU	CU 4000	83
823037	Kopparslägga CU	CU 5000	83
823051	Gummiklubba GU	GU 40	77
823052	Gummiklubba GU	GU 55	77
823053	Gummiklubba GU	GU 65	77
823054	Gummiklubba GU	GU 75	77
823312	Studs fria hammare STFS	STFS 30	77
823314	Studs fria hammare STFS	STFS 40	77
823315	Studs fria hammare STFS	STFS 50	77
823316	Studs fria hammare STFS	STFS 60	77
823411	Uretanklubba/slägga DB	DB 600	78
823412	Uretanklubba/slägga DB	DB 1200	78
823413	Uretanklubba/slägga DB	DB 1600	78
823414	Uretanklubba/slägga DB	DB 5000	83
824000	Bräckjärn stål 101	101 B	121
824001	Bräckjärn stål 107	107/21"	121
824002	Bräckjärn stål 107	107/24"	121
824003	Bräckjärn stål 107	107/27"	121
824004	Bräckjärn stål 107	107/30"	121
824005	Bräckjärn stål 107	107/16"	121
824009	Bräckjärn stål 109	109/12"	120
824010	Bräckjärn stål 109	109/20"	120
824011	Bräckjärn stål 109	109/25"	120
824012	Bräckjärn stål 109	109/28"	120
824013	Bräckjärn stål 109	109/36"	120
824021	Bräckjärn 109/25" TD	109/25"TD	120
824031	Maskinspett stål 207	207/400	126
824032	Maskinspett stål 207	207/500	126
824033	Maskinspett stål 207	207/600	126
824115	Ställbart bräckjärn 209 SB	209 SB/25"	120

Art.nr	Produktnamn	Modell	Sida
825001	Knoster KS	KS 4000	82
825002	Knoster KS	KS 5000	82
825003	Knoster KS	KS 6000	82
825010	Stenslägga STS	STS 3000	82
825011	Stenslägga STS	STS 4000	82
825012	Stenslägga STS	STS 5000	82
825041	Knoster KS, glasfiber	KS 4000 G	82
825042	Knoster KS, glasfiber	KS 5000 G	82
825043	Knoster KS, glasfiber	KS 6000 G	82
825050	Stenslägga STS, glasfiber	STS 3000 G	82
825051	Stenslägga STS, glasfiber	STS 4000 G	82
825052	Stenslägga STS, glasfiber	STS 5000 G	82
826003	Stålspett SP	SP 5	122
826004	Stålspett SP	SP 6	122
826005	Stålspett SP	SP 7	122
826006	Stålspett SP	SP 8	122
826055	Stålspett SP	SP 7 PIK	122
827001	Hammarskaft	HS 290-12x9	79
827002	Hammarskaft	HS 310-15x10	79
827004	Hammarskaft	HS 330-17x11	79
827013	Bräckjärn stål 108	108/15"	121
827023	Bräckjärn stål 108 MINI	108 Mini	121
827043	Bräckjärn stål 108	108/21"	121
827070	Hammarskaft	BHS 295-19x11	79
827071	Hammarskaft	BHS 315-22x13	79
827085	Hammarskaft	BHS 280-20x12	79
827086	Hammarskaft	BHS 300-22x13	79
827206	Hammarskaft	HS 375-21x14	79
827208	Hammarskaft	HS 410-25x18	79
827222	Hammarskaft	MHS 305-22x17	79
827231	Hammarskaft	LHS 350-22x12	79
827261	Hammarskaft	MHS 270-D24	79
827547	Studs fria hammare STFS, reservslag	SF 30 NYLON	79
827549	Studs fria hammare STFS, reservslag	SF 40 NYLON	79
827551	Studs fria hammare STFS, reservslag	SF 50 NYLON	79
827552	Studs fria hammare STFS, reservslag	SF 60 NYLON	79
828231	Svetshacka	SV 150	76
840025	Friluftsyxa	H 006 SV	162
840085	Huggyxa HY 10	HY 10-0,9 SV	163
840086	Friluftsyxa	H 009 SV	162
840144	Huggyxa HY 10	HY 10-1,2 SV	163
840185	Huggyxa HY 10	HY 10-1,5 SV	163
840326	Snickaryxa SY SV	SY 21-1,0 SV	163
840511	Arvika 5 Star	8F-2,0 800/32"	164
840581	Klyvyxa KLY SV	KLY 7-0,9 SV	164
840592	Klyvyxa KLY RA	KLY 7-1,5 RA	164
840620	Vedkil	VK 1200 RA	165
840640	Eggskydd	EG 95	166
840642	Eggskydd	EG 80	166
840716	Eggskydd	SSHB-0,85HF	166
840736	Eggskydd	SSHB-0,8C	166
840746	Eggskydd	SSHB-1,5S	166
840756	Eggskydd	SSHB-1,6T	166
840766	Eggskydd	SSHB-0,5H	166
840776	Eggskydd	SSHB-0,7F	166

Art.nr	Produktnamn	Modell	Sida
840791	Trekkers little helper Forsberg	FORSBERG 32x22	164
840792	Slipsten	GS 600/180	165
841000	Aluminiumspett	B 1200	124
841001	Aluminiumspett med stålspets	B 1200 S	124
841002	Aluminiumspett	B 1500	124
841003	Aluminiumspett med stålspets	B 1500 S	124
841006	Aluminiumspett med stålspets	B STEEL POINT	124
841010	Brytpak aluminium F 430	F 430	126
841011	Brytpak aluminium F 820	F 820	126
841014	Aluminiumspett med stålspets	A 1500 SR	123
841020	Brytpak aluminium H 480 B	H 480 B	125
841021	Brytpak aluminium H 700	H 700	125
841022	Brytpak aluminium H 700 B	H 700 B	125
841024	Aluminiumspett med pinchspets	A 1500 SB	123
841034	Aluminiumspett	A 1200 SA	124
841044	Aluminiumspett	A 1500 SA	124
841054	Aluminiumspett, rivning	A 1500 SK	123
841701	Hultån friluftsyxa	HULTÅN 0,5	160
841710	Ekelund jaktyxa	EKELUND 0,85	161
841720	Qvarfot huggyxa	QVARFOT 0,85	161
841730	Stålberg snickaryxa	STÅLBERG 0,8	160
841740	Hult klyvyxa	HULT 1,5	162
841750	Wetterhall kastyxa	WETTERHALL 1,6	161
841760	Ågelsjön handyxa	ÅGELSJÖN 0,5	160
841770	Åby skogsyxa	ÅBY 0,7	162
842000	Yxskaft svängt med träkil	YSS 375-50x20	167
842008	Yxskaft svängt med träkil	YSS 700-50x20	167
842009	Yxskaft Rakt Med Träkil	YSR 750-63x23	167
842010	Yxskaft svängt med träkil	YSS 750-63x23	167
842011	Yxskaft Rakt Med Träkil	YSR 800-55x27	167
842012	Yxskaft svängt med träkil	YSS 800 63X23	167
842042	Rakt skaft	KS 900-72x40	84
842050	Släggskaft rakt med stålkil	SSR 900-41x32	84
842053	Släggskaft rakt med stålkil	SSR 900-45x35	84
842054	Släggskaft rakt med stålkil	SSR 900-50x36	84
842062	Rakt skaft	HS 900-75x53	84
842064	Hammarskaft	BHS 350-33x23	79
842073	Hammarskaft	SHS 380-32x19	79
842074	Hammarskaft	SHS 400-36x21	79
842080	Släggskaft rakt med stålkil	SSR 750-42x24	84
842081	Släggskaft rakt med stålkil	SSR 800-47x27	84
842091	Hammarskaft	MHS 280-31x21	79
842092	Hammarskaft	MHS 300-37x21	79
842701	Yxskaft svängt	AHC 375-43X18 HB	167
842710	Yxskaft svängt	AHC 500-50x20 HB	167
842720	Yxskaft svängt	AHC 650-50x20 HB	167
842730	Yxskaft rakt	AHS 500-50x20 HB	167
842740	Yxskaft rakt	AHS 750-63X23 HB	167
842750	Yxskaft rakt	AHS 760-60X17 HB	167
842760	Yxskaft svängt	AHC 235-43X18 HB	167
842770	Yxskaft svängt	AHC 600-43X18 HB	167
843020	Stålspekt BLS	BLS 1150	124
843100	Smideshammare SMH	SMH 1000	74
843101	Smideshammare SMH	SMH 1500	74
843102	Smideshammare SMH	SMH 2000	74

Art.nr	Produktnamn	Modell	Sida
843103	Smidesslagga SMH	SMH 3000	83
843104	Smidesslagga SMH	SMH 4000	83
843105	Smidesslagga SMH	SMH 5000	83
843106	Smidesslagga SMH	SMH 6000	83
843204	Smidesslagga SRP	SRP 4000	83
843300	Mejselhammare MH	MH 1000	74
843301	Mejselhammare MH	MH 1500	74
843302	Mejselhammare MH	MH 2000	74
843303	Smidesslagga MH	MH 3000	84
843304	Smidesslagga MH	MH 4000	84
843305	Smidesslagga MH	MH 5000	84
843306	Smidesslagga MH	MH 6000	84
865501	Stålspekt HHS	HHSP 1500	125
866002	Snickarhammare HSH	HSH 16	77
866502	Mejselhammare HHMH	HHMH 1250	78
867001	Smidesslagga HHK	HHK 4	84



En unik produktfamilj

HULTAFORS **GROUP** erbjuder ett stort utbud av premiummärken att förlita sig på – både för återförsäljare och hantverkare. Varje varumärke inom koncernen har en gemensam nämnare: att hålla hantverkare i framkant när det gäller funktionalitet, säkerhet och produktivitet.

Hultafors Group består av sexton ledande varumärken som tillsammans erbjuder en unik produktfamilj för den professionella hantverkaren.

Varje varumärke representerar fackkunskap inom sitt område samt oöverträffad kunskap och insikt i de olika utmaningar hantverkare möter på arbetsplatsen. Med hjälp av kunskaperna och den senaste tekniken gör vi det möjligt att förutse och uppfylla framtida krav, samt utforma produkter som gör hantverkarens arbetsdag säkrare, enklare och mer produktiv.

Som banbrytare inom respektive produktkategori erbjuder vi våra kunder och hantverkare förstklassiga produkter. Genom att använda våra varumärken och produkter, skapade utifrån behov, kan hantverkaren ligga i framkant och vara stolt över sitt arbete.



HULTAFORS **GROUP**



HULTAFORS GROUP

Box 38,
517 21 Bollebygd,
Sweden
info@hultaforsgroup.se
+46 (0)33 723 75 50



hultafors.se

Hultafors produktutveckling förbehåller sig rätten att löpande göra förbättringar och komma med alternativa produkter, produktserier och material utan att meddela detta.

Innehållet i denna publikation skyddas av upphovsrätt och får inte kopieras eller mångfaldigas.



Hultafors