

Kompaktkatalog



PRODUKTÖVERSIKT

Skruvmejsel



Kraftform rostfritt stål-skruvmejsel	6
Kraftform Plus - Serie 900	8
Kraftform Plus - Serie 300	12
Serie Flaggmejsel	30
Skruvtillbehör	31
Kraftform Micro	34
Serie 400 T-handtag	41
Serie ESD	49

Verktyg för elektriker



Kraftform rostfrittstål-skruvmejsel	59
Kraftform 100 VDE	60
Kraftform Kompakt rostfrittstål VDE	70
Kraftform Kompakt VDE	74
Kraftform Kompakt Turbo i	79
Kraftform 1000 VDE	85
VDE T-handtagsskruvmejsel	86
Zyklop-spärrhandtag och tillbehör för elektriker	86
Joker VDE självjusterande, justerbar U-nyckel	90
Momentverktyg för elektriker	91
Wera 2go för elinstallatörer	91

Spärrhandtag och tillbehör



1/4" Zyklus Speed spärrhandtag	94
1/4" Zyklus Metal Push spärrhandtag	99
1/4" Zyklus Metal Switch spärrhandtag	100
1/4" Zyklus tillbehör	102
3/8" Zyklus Speed spärrhandtag	112
3/8" Zyklus Metal Push spärrhandtag	116
3/8" Zyklus Metal Switch spärrhandtag	118
3/8" Zyklus tillbehör	120
1/2" Zyklus Speed spärrhandtag	132
1/2" Zyklus Hybrid spärrhandtag	135
1/2" Zyklus Metal Push spärrhandtag	136
1/2" Zyklus Metal Switch spärrhandtag	137
1/2" Zyklus tillbehör	138
Zyklus Pocket	152
1/2" Koloss spärrhandtag med hammarfunktion	156
Zyklus Mini	159
Tool-Check	161

U-nyckel Joker



6000 Joker U-ringspärrnyckel	172
6001 Joker Switch U-ringspärrnyckel, omkopplingsbar	174
6002 Joker dubbel-U-nyckel	175
6003 Joker ring-U-nyckel	177
6004 Joker självjusterande, justerbar U-nyckel	182
6005 Joker dubbel-U-nyckel	183

L-nycklar



L-nycklar för insexskruvar	186
L-nycklar för inner TORX® skruvar	199

Kraftform Kompakt



Kraftform Kompakt Turbo	206
Kraftform Kompakt 10, 12	207
Kraftform Kompakt 20, 22, 25, 26, 27, 28	208
Kraftform Kompakt 40, 41	212
Kraftform Kompakt 60, 62	213
Kraftform Kompakt 70, 71	217
Kraftform Kompakt 100	218
Kraftform Kompakt 400	219
Kraftform Kompakt 400 RA	219
Kraftform Kompakt 900	221
Kraftform Kompakt Stubby	224
Kraftform Kompakt användarsortiment	228
Bitshandtag och kopplingsdelar	234
Kraftform Kompakt med spärrfunktion	237
Kraftform Kompakt Vario utan spärrfunktion	239

Verkstadsvagnar och skumgummiinsatser



Verkstadsvagnar	244
Skumgummiinsatser	245



















Wera 2go



Wera 2go 1 Verktygsbärare	256
Wera 2go 2 Verktygsbehållare	256
Wera 2go 3 Verktygsbox	257
Wera 2go 4 Universalhållare	258
Wera 2go 5 Verktygsbärare	258
Wera 2go 6 Bärrem	258
Wera 2go 7 Hög verktygsbox	258
Wera 2go H 1 Verktygssats för träanvändare	259
Wera 2go E 1 verktygssats för elinstallatörer	260
Kardborreband	261

Bits



	Bits för Phillips-skrivar	264
	Bits för Pozidriv-skrivar	275
	Bits för PlusMinus-skrivar Phillips/spår	283
	Bits för PlusMinus-skrivar Pozidriv/spår	283
	Bits för TORX® skrivar	283
	Bits för TORX® B0 skrivar	291
	Bits för TORX PLUS® skrivar	293
	Bits för TORX PLUS® IPR skrivar	294
	Bits för spårskrivar Styrhylsor	294
	Bits för insexskrivar	397
	Bits för insex B0 skrivar	302
	Bits för innerfyrkantsskrivar	304
	Bits för TORQ-SET® skrivar	307
	Bits för TRI-WING® skrivar	308
	Bits för Microstix® skrivar	308
	Bits för Spanner-skrivar	309
	Hylsmejselinsatser	309
	Inskruvningsverktyg med innergånga	311

Hållare och adapter



Impaktor-hållare	314
Rapidaptor-hållare	315
Universalhållare med snabbfäste	317
Universalhållare med snäppring	318
Universalhållare med hylsa av rostfritt stål	318
Bit-distanselement	320
Verktygsskaft och kopplingsdelar	320

Sortiment



Bit-Checks Impaktor	326
Bit-Checks Stainless	329
Bit-Checks och Bit-Safes BiTorsion	330
Bit-Checks Diamond	333
Bit-Checks Universal	335
Bit-Checks Trä	342
Bit-Checks Metal	346
Sortiment för specialtillämpningar	347

Momentverktyg



Serie 7400 Krafftform momentskruvmejsel

med variabel momentinställning	354
med fast fabriksinställt momentvärde	358
med fast fabriksinställt momentvärde enligt kundönskemål	363

Serie momentindikatorer

368	
Serie Click-Torque momentnycklar inställbara momentnycklar med omkopplare	370

inställbar momentnyckel för höger- och vänsterdragning	377
---	------------

inställbara momentnycklar för insatsverktyg	378
--	------------

förinställd momentnycklar för insatsverktyg	380
--	------------

Serie insatsverktyg

382

Tillbehör

392

Momentnyckel Safe-Torque och tillbehör

393

Slagskruvmejsel och Skonhammare



Slagskruvmejsel	396
Serie Skonhammare	396

Index

TechLex	398
Index efter kodnummer	402
Index efter artikelnummer	417



Skruvmejsel

Kraftform Stainless – Rostfritt stål-material som förebygger extern rost

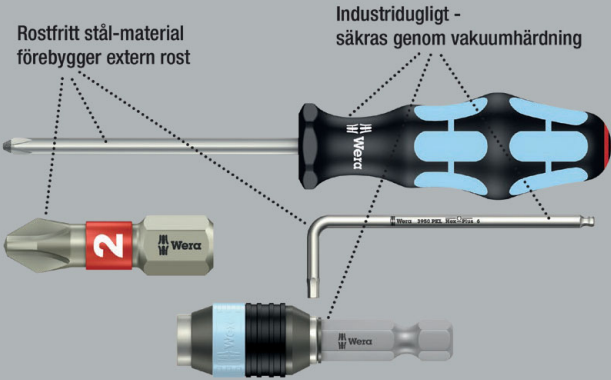

Högkvalitativ Kraftform Plus skruvmejsel av rostfritt stål.

Weras verktyg i rostfritt stål är vakuumhårdade och har därför den hårdhet och hållfasthet som krävs för skruvningsarbete.

Industriell användning är möjlig utan begränsningar. Lasertip-spetsarna fäster i skruvskallen så att verktyget inte glider ut ur den. Flerkomponents Kraftform-grepp, för snabbt och skonsamt arbete. Verktygsväljare "Take it easy" med färgkodning enligt profil och storleksstämpel – för enkelt och snabbt val av rätt verktyg.

Det sexkantiga rullstoppet hindrar verktyget från att rulla iväg.

- Flerkomponents Kraftform-grepp för snabb och ergonomisk skruvning
- Med verktygsväljare Take it easy: Färgkodning enligt profiler och storleksstämpel
- Med sexkantigt rullstopp mot ivägrollning
- Lasertip-spetsar för bättre grepp i skruvskallen

Lasertip – Laserbehandlad klingspets



3335 Spårskruvmejsel, rostfritt stål



	EAN						
Code	4013288	mm	mm	mm	mm	mm	
05032001001 ¹⁾	107329	0,5	3,0	3,0	80	81	1/8" 10
05032002001 ¹⁾	107336	0,6	3,5	3,5	100	81	9/64" 10
05032003001	107343	0,8	4,0	4,0	100	98	5/32" 10
05032004001	107350	1,0	5,5	5,5	125	98	7/32" 10

¹⁾ej Lasertip

3334 Spårskruvmejsel, rostfritt stål

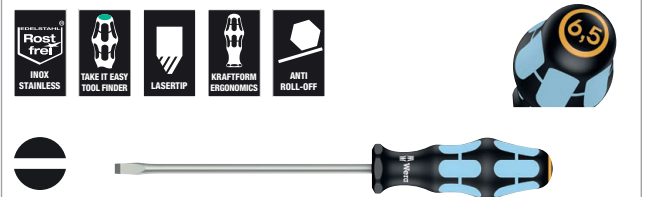

	EAN						
Code	4013288	mm	mm	mm	mm	mm	
05032005001	107367	1,2	6,5	6,0	150	105	1/4" 10
05032006001	107374	1,2	8,0	7,0	175	112	5/16" 10
05032007001	107381	1,6	10,0	9,0	200	112	3/8" 5

3350 PH Krysspårsskrvmejsel, rostfritt stål



	EAN						
Code	4013288		mm	mm	mm	mm	
05032020001 ¹⁾	107398	PH 0	60	81	3,0	2 3/8"	5
05032021001	107404	PH 1	80	98	4,5	3 1/8"	10
05032022001	107411	PH 2	100	105	6,0	4"	10
05032023001	107428	PH 3	150	112	8,0	6"	5

¹⁾ej Lasertip

3355 PZ Krysspårsskrummejsel, rostfritt stål



	EAN						
Code	4013288		mm	mm	mm		
05032030001 ¹⁾	107435	PZ 0	60	81	3,0	2 3/8"	5
05032031001	107442	PZ 1	80	98	4,5	3 1/8"	10
05032032001	107459	PZ 2	100	105	6,0	4"	10
05032033001	107466	PZ 3	150	112	8,0	6"	5

¹⁾ej Lasertip

3367 TORX® skrummejsel, rostfritt stål



	EAN						
Code	4013288		mm	mm	mm		
05032050001	107473	TX 8	60	81	3,5	2 3/8"	10
05032051001	107480	TX 9	60	81	4,0	2 3/8"	10
05032052001	107497	TX 10	80	81	4,0	3 1/8"	10
05032053001	107503	TX 15	80	98	4,0	3 1/8"	10
05032054001	107510	TX 20	100	98	4,5	4"	10
05032055001	107527	TX 25	100	105	5,0	4"	10
05032056001	107534	TX 27	115	105	5,5	4 9/16"	10
05032057001	107541	TX 30	115	105	6,0	4 9/16"	10
05032058001	107558	TX 40	130	112	7,0	5 3/16"	10

3368 Skrummejsel för innerfyrkantsskruvar, rostfritt stål

- Rostfritt stål-skrummejsel för innerfyrkantsskruvar
- Flerkomponents Kraftform-grepp för snabb och ergonomisk skruvning
- Med greppmärkning för att lättare hitta och sortera verktygen
- Med sexkantigt rullstopp mot ivägrullning
- Rostfritt stål mot extern rost

3368 Skrummejsel för innerfyrkantsskruvar, rostfritt stål



	EAN						
Code	4013288		mm	mm	mm		
05032070002	114150	# 1	80	98	4,5	3 1/8"	10
05032071002	114167	# 2	100	105	6,0	4"	10

3334/6 Skrummejselsats, rostfritt stål + rack

- Med rack för väggmontering

3334/6 Skrummejselsats, rostfritt stål + rack



Code	EAN		
05032060001	111388		1
		3350 PH 1x PH 1x80; 1x PH 2x100	
		3335 1x 0,5x3,0x80 ¹⁾ ; 1x 0,8x4,0x100; 1x 1,0x5,5x125	
		3334 1x 1,2x6,5x150	

¹⁾ej Lasertip

3334/3355/6 Skrummejselsats, rostfritt stål + rack

- Med rack för väggmontering

3334/3355/6 Skrummejselsats, rostfritt stål + rack



Code	EAN		
05032061001	111395		1
		3355 PZ 1x PZ 1x80; 1x PZ 2x100	
		3335 1x 0,5x3,0x80 ¹⁾ ; 1x 0,8x4,0x100; 1x 1,0x5,5x125	
		3334 1x 1,2x6,5x150	

¹⁾ej Lasertip

3334/3350/3355/6 Skruvmejselsats, rostfritt stål + rack

- Med rack för väggmontering

3334/3350/3355/6 Skruvmejselsats, rostfritt stål + rack



Code	EAN		
05032063001	111739		1
		⊕ 3350 PH 1x PH 1x80; 1x PH 2x100	
		⊕ 3355 PZ 1x PZ 1x80; 1x PZ 2x100	
		⊖ 3335 1x 0,5x3,0x80 ¹⁾	
		⊖ 3334 1x 1,2x6,5x150	

¹⁾ej Lasertip

Wera skruvmejseln

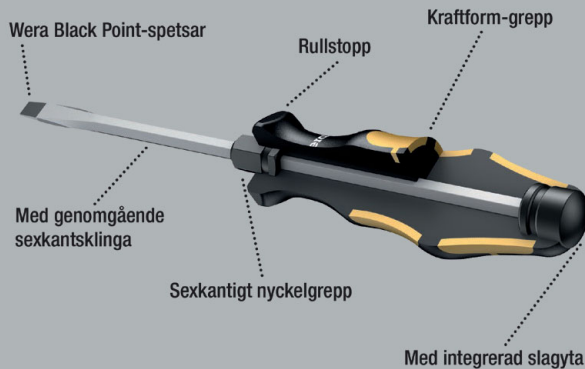

Wera skruv- och huggmejsel för skruvning, mejsling och huggning, samt lossning av hårt sittande skruvar. Med flerkomponents Kraftform-grepp, för snabbt och skonsamt arbete. Kraftform Plus: Hårda greppzoner för hög arbetshastighet, medan mjuka greppzoner garanterar hög momentöverföring. Med genomgående sexkantsklinga av högkvalitativt bitsmaterial, vilket betyder förlustfri överföring av kraft – även vid hammaslag. Seghärdat material som förebygger flisning och brott på klingan.

Med integrerad slagyta som ökar livslängden och minskar risken för flisning. Via det integrerade sextantsgreppet kan högre moment överföras med hjälp av U- eller ringnyckel.

Weras Black Point-spetsar och en avancerad härdningsprocess garanterar hög livslängd hos spetsarna, utmärkt korrosionskydd och precis passning. Med sextantigt rullstopp som hindrar verktyget från att rulla iväg.

932 A Spårskruvmejsel



	EAN	□	□	⬡	☞	□	□	☞
Code	4013288	mm	mm	mm	mm	mm	mm	
05018260001 ¹⁾	018007	0,6	3,5	4		80	81	10
05018262001	018014	0,8	4,5	5	8	90	98	10
05018264001	018021	1,0	5,5	6	10	100	105	10
05018266001	018038	1,2	7,0	6	10	125	105	10
05018268001	018045	1,6	9,0	8	13	150	112	10
05018270001	018052	1,6	10,0	8	13	175	112	5
05018272001 ²⁾	018069	2,0	12,0	10	16	200	117	2
05018274001 ²⁾	018076	2,5	14,0	10	16	250	117	2

¹⁾ Ej genomgående klinga, slagyta och nyckelgrepp

²⁾ Kraftform med rullstopp, enkomponent

932 A SB Spårskruvmejsel



Code	EAN			
05100085001	181596	⊖	932 A 1x 1.0x5.5x100	10
05100086001	181602	⊖	932 A 1x 1.2x7.0x125	10
05100087001	181619	⊖	932 A 1x 1.6x9.0x150	10

932 AS Spårskruvmejsel

- Med genomgående sexkantsklinga, slagyta med integrerad innerfyrkant och nyckelgrepp

932 AS Spårskruvmejsel



	EAN	□	□	⬡	☞	□	□	☞
Code	4013288	mm	mm	mm	mm	mm	mm	
05018300001	134486	0,8	4,5	5	8	100	98	10
05018301001	134462	1,0	5,5	6	10	113	105	10
05018302001	134455	1,2	7,0	6	10	138	105	10

917 SPH Krysspårsskruvmejsel



	EAN	+	⬡	☞	⌄	⌄	⌄	⌄
Code	4013288		mm	mm	mm	mm		
05017005001	017734	PH 1	5	8	80	98	3 1/8"	10
05017010001	017741	PH 2	6	10	100	105	4"	10
05017015001	017758	PH 3	8	13	150	112	6"	5
05017020001	017765	PH 4	10	16	200	117	8"	2

917 SPH SB Krysspårsskruvmejsel



Code	EAN	+		
05100075001	181565	+	917 SPH 1x PH 1x80	10
05100076001	181572	+	917 SPH 1x PH 2x100	10
05100077001	181589	+	917 SPH 1x PH 3x150	5

917 SPHS Krysspårsskruvmejsel

- Med genomgående sexkantsklinga, slagyta med integrerad innerfyrkant och nyckelgrepp

917 SPHS Krysspårsskruvmejsel



	EAN	+	⬡	☞	⌄	⌄	⌄	⌄
Code	4013288		mm	mm	mm	mm		
05017040001	134493	PH 1	5	8	90	98	3 35/64"	10
05017041001	134448	PH 2	6	10	113	105	4 29/64"	10

918 SPZ Krysspårsskruvmejsel



	EAN	☆	⬡	☞	⌄	⌄	⌄	⌄
Code	4013288		mm	mm	mm	mm		
05017050001	017772	PZ 1	5	8	80	98	3 1/8"	10
05017052001	017789	PZ 2	6	10	100	105	4"	10
05017054001	017796	PZ 3	8	13	150	112	6"	5
05017056001	017802	PZ 4	10	16	200	117	8"	2

918 SPZ SB Krysspårsskruvmejsel



Code	EAN	☆		
05100080001	181633	☆	918 SPZ 1x PZ 1x80	10
05100081001	181640	☆	918 SPZ 1x PZ 2x100	10
05100082001	181657	☆	918 SPZ 1x PZ 3x150	5

977 TORX® skruvmejsel



	EAN	☆	⬡	☞	⌄	⌄	⌄	⌄
Code	4013288		mm	mm	mm	mm		
05024400001	094742	TX 15	5	8	80	98	3 1/8"	10
05024401001	094759	TX 20	5	8	90	98	3 1/2"	10
05024402001	094766	TX 25	6	10	100	105	4"	10
05024403001	094773	TX 27	6	10	125	105	5"	10
05024404001	094780	TX 30	8	13	150	112	6"	10
05024405001	094797	TX 40	8	13	150	112	6"	10

Big Pack 900 Skruvmejselsats Kraftform Wera: Skruvmejsel + rack

- Med rack för väggmontering

Big Pack 900 Skruvmejselsats Kraftform Wera: Skruvmejsel + rack

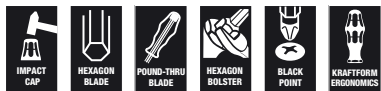

Code	EAN		
05133285001	4013288 176349		1
		+	917 SPH 1x PH 1x80; 1x PH 2x100; 1x PH 3x150
		+	918 SPZ 1x PZ 1x80; 1x PZ 2x100; 1x PZ 3x150
		-	932 A 1x 0,6x3,5x80 ¹⁾ ; 1x 0,8x4,5x90; 1x 1,0x5,5x100; 1x 1,2x7,0x125; 1x 1,6x9,0x150
		*	977 TORX® 1x TX 20x90; 1x TX 25x100
			Rack 2x 190,0x50,0

¹⁾Ej genomgående klinga, slagyta och nyckelgrepp

Kraftform 900/7 Set 1 Skruvmejselsats Kraftform Wera: Skruvmejsel

- Sats om 7 delar i kompakt textilbox, kompatibel med Wera 2go

Kraftform 900/7 Set 1 Skruvmejselsats Kraftform Wera: Skruvmejsel

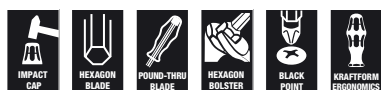

Code	EAN		
05137811001	4013288 217622		1
		+	917 SPH 1x PH 1x80; 1x PH 2x100
		*	977 TORX® 1x TX 20x90; 1x TX 25x100
		-	932 A 1x 0,8x4,5x90; 1x 1,0x5,5x100; 1x 1,2x7,0x125
			K240 1x 50,0x240,0

Kraftform 900/7 Set 2 Skruvmejselsats Kraftform Wera: Skruvmejsel

- Sats om 7 delar i kompakt textilbox, kompatibel med Wera 2go
- Med Wera flasköppnare

Kraftform 900/7 Set 2 Skruvmejselsats Kraftform Wera: Skruvmejsel



Code	EAN		
05137812001	4013288 218162		1
		+	917 SPH 1x PH 1x80; 1x PH 2x100
		-	932 A 1x 0,6x3,5x80 ¹⁾ ; 1x 0,8x4,5x90; 1x 1,0x5,5x100; 1x 1,2x7,0x125
			Flasköppnare 1x 145
			K240 1x 50,0x240,0

¹⁾Ej genomgående klinga, slagyta och nyckelgrepp

Kraftform 900/7 Set 3 Skruvmejselsats Kraftform Wera: Skruvmejsel

- Sats om 7 delar i kompakt textilbox, kompatibel med Wera 2go
- Med Wera flasköppnare

Kraftform 900/7 Set 3 Skruvmejselsats Kraftform Wera: Skruvmejsel



Code	EAN		
05137813001	4013288 218179		1
		+	918 SPZ 1x PZ 1x80; 1x PZ 2x100
		-	932 A 1x 0,6x3,5x80 ¹⁾ ; 1x 0,8x4,5x90; 1x 1,0x5,5x100; 1x 1,2x7,0x125
			Flasköppnare 1x 145
			K240 1x 50,0x240,0

¹⁾Ej genomgående klinga, slagyta och nyckelgrepp

932/6 Skruvmejselsats Kraftform Wera: Skruvmejsel + rack

- Med rack för väggmontering

932/6 Skruvmejselsats Kraftform Wera: Skruvmejsel + rack

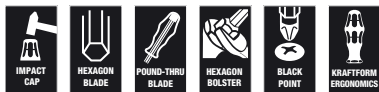

Code	EAN		
05018282001	4013288 018090		1
		+ 917 SPH 1x PH 1x80; 1x PH 2x100	
		- 932 A 1x 0,6x3,5x80 ¹⁾ ; 1x 0,8x4,5x90; 1x 1,0x5,5x100; 1x 1,2x7,0x125	

¹⁾Ej genomgående klinga, slagyta och nyckelgrepp

932 S/6 Skruvmejselsats Kraftform Wera: Skruvmejsel + rack

- Slagyta med integrerad innerfyrkant och nyckelgrepp för överföring av högre moment
- Med rack för väggmontering

932 S/6 Skruvmejselsats Kraftform Wera: Skruvmejsel + rack



Code	EAN		
05018283001	4013288 134479		1
		+ 917 SPHS 1x PH 1x90; 1x PH 2x113	
		- 932 A 1x 0,6x3,5x80 ¹⁾	
		- 932 AS 1x 0,8x4,5x100; 1x 1,0x5,5x113; 1x 1,2x7,0x138	

¹⁾Ej genomgående klinga, slagyta och nyckelgrepp

932/918/6 Skruvmejselsats Kraftform Wera: Skruvmejsel + rack

- Med rack för väggmontering

932/918/6 Skruvmejselsats Kraftform Wera: Skruvmejsel + rack

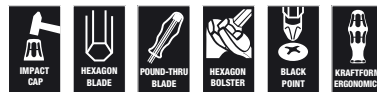

Code	EAN		
05018287001	4013288 018137		1
		+ 918 SPZ 1x PZ 1x80; 1x PZ 2x100	
		- 932 A 1x 0,6x3,5x80 ¹⁾ ; 1x 0,8x4,5x90; 1x 1,0x5,5x100; 1x 1,2x7,0x125	

¹⁾Ej genomgående klinga, slagyta och nyckelgrepp

977/6 TORX® skruvmejselsats Kraftform Wera: Skruvmejsel + rack

- Med rack för väggmontering

977/6 TORX® skruvmejselsats Kraftform Wera: Skruvmejsel + rack



Code	EAN		
05024410001	4013288 094803		1
		+ 977 TORX® 1x TX 15x80; 1x TX 20x90; 1x TX 25x100; 1x TX 27x125; 1x TX 30x150; 1x TX 40x150	

Kraftform – Form för handen

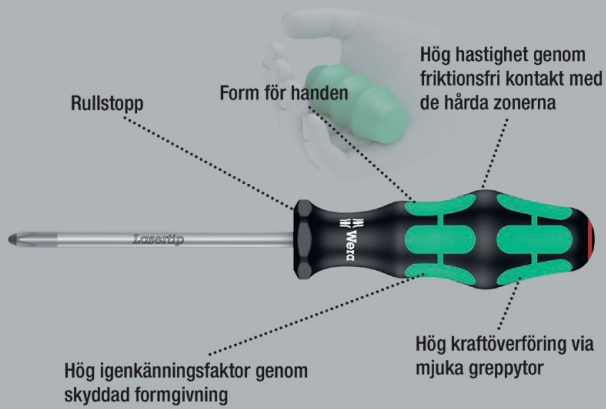

Högkvalitativ Kraftform Plus skruvmejsel med elektrikerklina. Flerkomponents Kraftform Plus-grepp för behagligt ergonomiskt arbete, utan blåsor och valkar. Hårda greppzoner för hög arbetshastighet, medan mjuka greppzoner garanterar hög momentöverföring.

Spetsarna på Wera Lasertip-skruvmejslar är mikroskopiskt uppruggade med laserstrålar. Den uppruggade ytan bokstavligen "biter sig fast" i skruvskallen. Oavsiktlig glidning i skruven är historia.

Verktysväljare "Take it easy" med färgkodning enligt profil och storleksstämpel – för enkelt och snabbt val av rätt verktyg.

Det sexkantiga rullstoppet hindrar verktyget från att rulla iväg.

- Hårda greppzoner för hög arbetshastighet, mjuka greppzoner för hög momentöverföring
- Med verktygsväljare Take it easy: Färgkodning enligt profiler och storleksstämpel
- Med sexkantigt rullstopp mot ivägrullning
- Lasertip-spetsar för bättre grepp i skruvskallen

Lasertip – Laserbehandlad klingspets

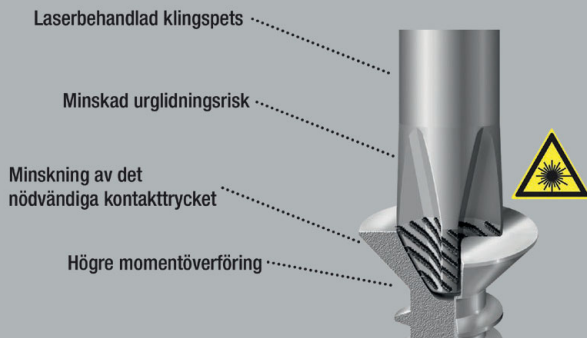

335 Spårskruvmejsel – elektrikerklina



	EAN							
Code	4013288	mm	mm	mm	mm	mm	mm	
05008006001 ¹⁾	039996	0,4	2,0	60	70	2,5	5/64"	10
05110000001 ¹⁾	003232	0,4	2,5	60	70	2,5	3/32"	10
05008007001 ¹⁾	003249	0,4	2,5	75	70	2,5	3/32"	10
05110001001 ¹⁾	003256	0,5	3,0	80	81	3,0	1/8"	10
05008008001 ¹⁾	107985	0,5	3,0	150	81	4,0	1/8"	10
05008009001 ¹⁾	107992	0,5	3,0	200	81	4,0	1/8"	5
05008015001 ¹⁾	003263	0,6	3,5	100	81	3,5	9/64"	10
05110002001 ¹⁾	003270	0,6	3,5	125	81	3,5	9/64"	10
05110003001 ¹⁾	003287	0,6	3,5	200	81	3,5	9/64"	5
05110004001	003294	0,8	4,0	100	98	4,0	5/32"	10
05110005001	003300	0,8	4,0	150	98	4,0	5/32"	10
05110006001	003317	0,8	4,0	200	98	4,0	5/32"	5
05008027001 ¹⁾	003324	0,8	4,0	300	98	4,0	5/32"	2
05110007001	003331	1,0	5,5	125	98	5,5	7/32"	10
05008055001	003348	1,0	5,5	150	98	5,5	7/32"	10
05110008001	003355	1,0	5,5	200	98	5,5	7/32"	5
05008060001 ¹⁾	003362	1,0	5,5	300	98	5,5	7/32"	2
05008061001	108005	1,2	6,0	100	105	6,0	5/16"	10

¹⁾ej Lasertip

335 SB Spårskruvmejsel – elektrikerklina



	Code	EAN		
		4013288		
	05100042001	181275	335 1x 0.6x3.5x100 ¹⁾	10
	05100043001	181251	335 1x 0.8x4.0x100	10
	05100044001	181244	335 1x 1.0x5.5x125	10

334 SK Spårskruvmejsel

- Med sexkantsklinga och nyckelgrepp för överföring av högre moment

334 SK Spårskruvmejsel



	EAN							
Code	4013288	mm	mm	mm	mm	mm	mm	
05007670001 ¹⁾	108036	0,6	3,5	4	-	75	81	10
05007671001	108043	0,8	4,0	4	-	90	81	10
05007672001	108050	0,8	4,5	5	8	90	98	10
05007673001	108067	1,0	5,5	6	10	100	98	10
05007674001	108074	1,2	6,5	6	10	125	105	10
05007675001	108081	1,2	7,0	6	10	125	105	10
05007676001	108098	1,6	9,0	8	13	150	112	10
05007677001	108104	1,6	10,0	8	13	175	112	5

¹⁾ej Lasertip

334 Spårskruvmejsel – rak klinga



	EAN							
Code	4013288	mm	mm	mm	mm	mm	mm	
05007610001	003058	0,8	5,0	100	98	5,0	3/16"	10
05007620001	003065	1,0	6,0	125	105	6,0	1/4"	10
05340330001	102553	1,0	6,0	150	105	6,0	1/4"	10
05110010001	003089	1,2	6,5	150	105	6,0	1/4"	10
05007635001	003072	1,2	7,0	150	105	7,0	9/32"	10
05007621001	108012	1,2	6,5	200	105	7,0	9/32"	5
05110011001	003096	1,2	8,0	175	112	7,0	5/16"	5
05007640001	108029	1,6	8,0	175	112	7,0	5/16"	5
05110104001	003102	1,6	10,0	200	112	9,0	3/8"	5
05110105001 ¹⁾	003119	2,0	12,0	250	117	10,0	1/2"	2

¹⁾ej Lasertip

334 SB Spårskruvmejsel – rak klinga



Code	EAN			
05100030001	181411		334 1x 1.2x6.5x150	10
05100031001	181220		334 1x 1.2x8.0x175	5

350 SK PH Krysspårsskrvmejsel

- Med sexkantsklinga och nyckelgrepp för överföring av högre moment

350 SK PH Krysspårsskrvmejsel



	EAN							
Code	4013288		mm	mm	mm	mm	mm	
05008750001 ¹⁾	108128	PH 0	4		60	81	2 3/8"	5
05008751001	108135	PH 1	5	8	80	98	3 1/8"	10
05008752001	108142	PH 2	6	10	100	105	4"	10
05008753001	108159	PH 3	8	13	150	112	6"	5

¹⁾ej Lasertip

350 PH Krysspårsskrvmejsel



	EAN							
Code	4013288		mm	mm	mm	mm	mm	
05008705001 ¹⁾	003591	PH 0	60	81	3,0	2 3/8"		5
05008706001 ¹⁾	108111	PH 0	100	81	3,0	4"		5
05008710001	003607	PH 1	80	98	4,5	3 1/8"		10
05008712001	003614	PH 1	200	98	4,5	8"		2
05008715001 ¹⁾	003621	PH 1	300	98	4,5	12"		2
05008720001	003638	PH 2	100	105	6,0	4"		10
05008723001	097996	PH 2	150	105	6,0	6"		10
05008725001	003645	PH 2	200	105	6,0	8"		2
05008730001 ¹⁾	003652	PH 2	300	105	6,0	12"		2
05008735001	003669	PH 3	150	112	8,0	6"		5
05008740001 ¹⁾	003676	PH 4	200	112	10,0	8"		2

¹⁾ej Lasertip

350 PH SB Krysspårsskruvmejsel



Code	EAN		
	4013288		
05100050001	181329	350 PH 1x PH 0x60 ¹⁾	10
05100051001	181336	350 PH 1x PH 1x80	10
05100052001	181343	350 PH 1x PH 2x100	10

¹⁾ej Lasertip

355 SK PZ Krysspårsskruvmejsel

- Med sexkantssklinga och nyckelgrepp för överföring av högre moment

355 SK PZ Krysspårsskruvmejsel



Code	EAN							
	4013288		mm	mm	mm	mm		
05009340001 ¹⁾	108180	PZ 0	4		60	81	2 3/8"	5
05009341001	108197	PZ 1	5	8	80	98	3 1/8"	10
05009342001	108203	PZ 2	6	10	100	105	4"	10
05009343001	108210	PZ 3	8	13	150	112	6"	5

¹⁾ej Lasertip

355 PZ Krysspårsskruvmejsel



Code	EAN							
	4013288		mm	mm	mm			
05009305001 ¹⁾	004024	PZ 0	60	81	3,0	2 3/8"		10
05009310001	004031	PZ 1	80	98	4,5	3 1/8"		10
05009312001	004048	PZ 1	200	98	4,5	8"		2
05009313001 ¹⁾	108166	PZ 1	300	98	4,5	12"		2
05009315001	004055	PZ 2	100	105	6,0	4"		10
05009317001	004062	PZ 2	200	105	6,0	8"		2
05347743001	097040	PZ 2	250	105	6,0	10"		2
05009319001 ¹⁾	108173	PZ 2	300	105	6,0	12"		2
05009320001	004079	PZ 3	150	112	8,0	6"		5
05009325001 ¹⁾	004086	PZ 4	200	112	10,0	8"		2

¹⁾ej Lasertip

355 PZ SB Krysspårsskruvmejsel



Code	EAN						
	4013288						
05100055001	181282		355 PZ	1x PZ 0x60 ¹⁾			10
05100056001	181299		355 PZ	1x PZ 1x80			10
05100057001	181305		355 PZ	1x PZ 2x100			10

¹⁾ej Lasertip

Hex-Plus – Ger insexskruvar längre liv

Risken att profilen skadas – hålet blir runt försvinner

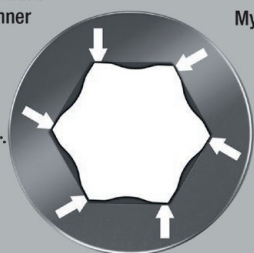

Mycket hög livslängd

Högkvalitativ Kraftform Plus skruvmejsel.

Flerkomponents Kraftform-grepp, för snabbt och skonsamt arbete. Kraftform Plus: Hårda greppzoner för hög arbetshastighet, medan mjuka greppzoner garanterar hög momentöverföring. Hex-Plus ger större utformad kontaktyta mot skruvskallen.

Spänningskoncentrationen reduceras till ett minimum, och därmed även risken att skada skruvskallen.

Verktögsväljare "Take it easy" med färgkodning enligt profil och storleksstämpel – för enkelt och snabbt val av rätt verktyg. Det sexkantiga rullstoppet hindrar verktyget från att rulla iväg.

- Sexkantsskruvmejsel Hex-Plus
- Hex-Plus – Ger insexskruvar längre liv

354 Sexkantsskruvmejsel Hex-Plus



Code	EAN	⊘	⊘	⊘	⊘	⊘	⊘	⊘
05023105001	003942	2,0	75	70	3,0	3"		5
05023107001	003959	2,5	75	81	3,0	3"		10
05023110001	003966	3,0	75	81	4,0	3"		10
05023115001	003973	4,0	75	98	5,0	3"		10
05023120001	003980	5,0	80	105	6,0	3 1/8"		10
05023125001	003997	6,0	80	105	7,0	3 1/8"		5
05023130001	004000	8,0	100	112	10,0	4"		5

352 Sexkantsskruvmejsel med kula

- Med sexkantssklinga och kula för säkert arbete även i svåra monteringslägen

352 Sexkantsskruvmejsel med kula



Code	EAN	⊘	⊘	⊘	⊘	⊘	⊘	⊘
05022795001	032577	1,5		60	70	2 3/8"		10
05022800001	003751	2,0		100	70	4"		10
05138070001	003768	2,5		100	81	4"		10
05022805001	003775	3,0		100	81	4"		10
05022810001	003782	4,0		100	98	4"		10
05022815001	003799	5,0		100	105	4"		10
05022820001	003805	6,0		125	105	5"		5
05022825001	003812	8,0		150	112	6"		5
05022830001	003829	10,0		150	112	6"		5
05022835001	003836	12,0		150	117	6"		5
05022905001	003843		5/32"	100	98	4"		5
05022910001	003850		3/16"	100	105	4"		5
05022920001	003874		1/4"	125	105	5"		5

TORX® verktyg med hållarfunktion

Klämkraft håller TORX® skruvar stadigt.



Högkvalitativ Kraftform Plus skruvmejsel.

Flerkomponents Kraftform-grepp, för snabbt och skonsamt arbete. Kraftform Plus: Hårda greppzoner för hög arbetshastighet, medan mjuka greppzoner garanterar hög momentöverföring.

Med hållarfunktion: Klämkraften från yttrycket mellan klingspetsen och skruvprofilen håller skruvarna säkert på plats på verktyget. Det sexkantiga rullstoppet hindrar verktyget från att rulla iväg.

Med greppmärkning för att lättare hitta och sortera verktygen.

- Skruvmejsel för inner TORX® skruvar
- Med hållarfunktion för TORX® skruvar
- Flerkomponents Kraftform-grepp för snabb och ergonomisk skruvning
- Med greppmärkning för att lättare hitta och sortera verktygen
- Med sexkantigt rullstopp mot ivägrullning

367 TORX® HF skruvmejsel med hållarfunktion



Code	EAN						
Code	4013288		mm	mm	mm		
05028048001	106643		60	81	3,5	2 3/8"	10
05028049001	106650		60	81	4,0	2 3/8"	10
05028050001	100696		80	81	4,0	3 1/8"	10
05028051001	100702		80	98	4,0	3 1/8"	10
05028052001	100719		100	98	4,5	4"	10
05028070001	138415		300	98	4,5	12"	4
05028053001	100726		100	105	5,0	4"	10
05028071001	138408		300	105	6,0	12"	4
05028054001	100733		115	105	5,5	4 9/16"	10
05028072001	138392		300	105	6,0	12"	4
05028055001	100740		115	105	6,0	4 9/16"	10
05028073001	138385		300	105	6,0	12"	4
05028056001	100757		130	112	7,0	5 3/16"	10

367 TORX® skruvmejsel



Code	EAN						
Code	4013288		mm	mm	mm		
05028000001	025852		60	70	3,5	2 3/8"	10
05028001001	004185		60	70	3,5	2 3/8"	10
05028002001	004192		60	70	3,5	2 3/8"	10
05028003001	004208		60	81	3,5	2 3/8"	10
05028004001	004215		60	81	4,0	2 3/8"	10
05028005001	004222		80	81	4,0	3 1/8"	10
05028008001	004239		80	98	4,0	3 1/8"	10
05028010001	004246		100	98	4,5	4"	10
05028012001	004253		100	105	5,0	4"	10
05028013001	004260		115	105	5,5	4 9/16"	10
05028015001	004277		115	105	6,0	4 9/16"	10
05028020001	004284		130	112	7,0	5 1/8"	10

367 SB TORX® skruvmejsel



Code	EAN		
Code	4013288		
05100060001	181350		10
05100061001	181367		10
05100062001	181374		10
05100063001	181381		10
05100064001	181398		10

367 TORX® BO skruvmejsel

Högkvalitativ Kraftform Plus skruvmejsel. Flerkomponents Kraftform-grepp, för snabbt och skonsamt arbete.

TORX® BO skruvar har ett utskjutande stift i sin fattningsprofil. Detta förhindrar obehörig lossning, eftersom sådana skruvar inte kan användas med "vanliga" TORX® verktyg. Endast speciella TORX® BO-verktyg har ett hål som motsvarar stiftet.

Weras Black Point-spetsar och en avancerad härdningsprocess garanterar hög livslängd hos spetsarna, utmärkt korrosionsskydd och precis passning.

Det sexkantiga rullstoppet hindrar verktyget från att rulla iväg. Med greppmärkning för att lättare hitta och sortera verktygen.

- Med hål i TORX® profilen för att lossa så kallade säkerhetsförskruvningar

367 TORX® BO skruvmejsel



Code	EAN						
			mm	mm	mm		
	4013288						
05138257001	039965	TX 7	60	70	3,5	2 3/8"	5
05138258001	039972	TX 8	60	81	3,5	2 3/8"	5
05138259001	039989	TX 9	60	81	4,0	2 3/8"	5
05138260001	025869	TX 10	80	81	4,0	3 1/8"	5
05138268001	108234	TX 10	300	81	4,0	12"	5
05138261001	025876	TX 15	80	98	4,0	3 1/8"	5
05138269001	108241	TX 15	300	98	4,0	12"	2
05138262001	025883	TX 20	100	98	4,5	4"	5
05138270001	108258	TX 20	300	98	4,5	12"	2
05138263001	025890	TX 25	100	105	5,0	4"	5
05138264001	025906	TX 27	115	105	5,5	4 9/16"	5
05138265001	025913	TX 30	115	105	6,0	4 9/16"	5
05138266001	025920	TX 40	130	112	7,0	5 3/16"	5

367 TORX PLUS® skruvmejsel

Högkvalitativ Kraftform Plus skruvmejsel från Wera.

TORX PLUS® profil: Jämfört med den "normala" TORX® profilen är de 6 momentöverförande flankerna mellan verktyget och skruven förstörade med en elliptisk och icke-cirkulär form. Därmed fördelas den applicerade kraften vid skruvning över en större yta. Högre moment överförs, och samtidigt ökas både skruvens och verktygets livslängd.

Flerkomponents Kraftform-grepp, för snabbt och skonsamt arbete. Kraftform Plus: Hårda greppzoner för hög arbetshastighet, medan mjuka greppzoner garanterar hög momentöverföring.

Weras Black Point-spetsar ger precis passform och optimerat korrosionsskydd. Det sexkantiga rullstoppet hindrar verktyget från att rulla iväg. Med greppmärkning för att lättare hitta och sortera verktygen.

367 TORX PLUS® skruvmejsel



	EAN						
Code	4013288		mm	mm	mm		
05028029001	041555	5 IP	60	70	3,5	2 3/8"	5
05028030001	040091	6 IP	60	70	3,5	2 3/8"	5
05028031001	040107	7 IP	60	70	3,5	2 3/8"	5
05028032001	040114	8 IP	60	70	3,5	2 3/8"	5
05028033001	040121	9 IP	60	81	4,0	2 3/8"	5
05028034001	040138	10 IP	80	81	4,0	3 1/8"	5
05028035001	040145	15 IP	80	98	4,0	3 1/8"	5
05028036001	040152	20 IP	100	98	4,5	4"	5
05028037001	040169	25 IP	100	105	5,0	4"	5
05028038001	040176	30 IP	115	105	6,0	4 9/16"	5

368 Skruvmejsel för innerfyrcantsskruvar

Högkvalitativ Kraftform Plus skruvmejsel för innerfyrcantsskruvar. Färgkodningssystemet gör att användaren snabbt kan hitta och identifiera den storlek som behövs. Flerkomponents Kraftform-grepp, för snabbt och skonsamt arbete.

Weras Black Point-spetsar ger precis passform och optimerat korrosionsskydd. Det sexkantiga rullstoppet hindrar verktyget från att rulla iväg. Med greppmärkning för att lättare hitta och sortera verktygen.

368 Skruvmejsel för innerfyrcantsskruvar



Code	EAN							
Code	4013288			mm	mm	mm		
05117680001	028723		# 00	60	81	3,5	2 3/8"	5
05117681001	028730		# 0	60	81	4,0	2 3/8"	5
05117682001	028747		# 1	80	98	4,5	3 1/8"	5
05117683001	028754		# 1	200	98	4,5	8"	5
05117684001	028761		# 2	100	105	6,0	4"	5
05117685001	028778		# 2	200	105	6,0	8"	5
05117691001	040916		# 2	300	105	6,0	12"	2
05117686001	028785		# 3	150	112	8,0	6"	5
05117687001	028792		# 4	200	112	8,0	8"	5

368 SB Skruvmejsel för innerfyrcantsskruvar



Code	EAN			
Code	4013288			
05100070001	181404		368 1x # 1x80	5
05100071001	181428		368 1x # 2x100	5
05100072001	181435		368 1x # 3x150	5

338 Verktyg för radplintar

- Specialverktyg för upplåsning av kontaktfjädrar i elektriska kopplingsplintar
- På grund av den krökta geometrin är det möjligt att hantera radplintar som inte går att nå med en vanlig skruvmejsel
- Lämplig för fjäderklämmor med ledartvärnsnitt upp till 1,5 mm², eller 2,5–4,0 mm²

338 Verktyg för radplintar



	EAN							
Code	4013288	mm	mm	mm	mm	mm		
05008101001	225641	0,4	2,5	81	81	2,5	3/32"	10
05008102001	225788	0,6	3,5	81	81	3,5	9/64"	10

391 Slangklämmeskruvmejsel med böjlig klinga

- Slangklämmeskruvmejsel för sexkantsskruvar
- Med flexibel rundklinga

391 Slangklämmeskruvmejsel med böjlig klinga



Code	EAN					
Code	4013288	mm	mm	mm		
05028148001	004703	6	167	98	6 9/16"	5
05028150001	004710	7	167	98	6 9/16"	5
05028152001	004727	8	167	98	6 9/16"	5

395 Hylsskruvmejsel

- Hylsskruvmejsel för sexkantsskruvar

395 Hylsskruvmejsel



Code	EAN	mm	mm	mm	mm	mm	mm	mm	mm
05028205001	004734	3,0	125	98	5,0	5"			5
05028210001	004741	3,5	125	98	6,1	5"			5
05028215001	004758	4,0	125	98	6,9	5"			5
05028220001	004765	4,5	125	98	7,1	5"			5
05028225001	004772	5,0	125	98	8,1	5"			5
05028230001	004789	5,5	125	98	8,1	5"			5
05029405001	004796	6,0	125	98	9,1	5"			5
05029410001	004802	7,0	125	105	11,0	5"			5
05029415001	004819	8,0	125	105	12,1	5"			5
05029420001	004826	9,0	125	105	13,1	5"			5
05029425001	004833	10,0	125	112	14,1	5"			5
05029430001	004840	11,0	125	112	16,0	5"			5
05029435001	004857	12,0	125	112	17,1	5"			5
05029440001	004864	13,0	125	112	18,1	5"			5
05029445001	004871	14,0	125	112	19,1	5"			5
05029450001	004888	15,0	125	112	21,0	5"			5

395 HO Hylsskruvmejsel

Högkvalitativ hylsskruvmejsel med ihåligt skaft från Wera. Ihåligt skaft för skruvning på gängstänger, eftersom stängen då kan passera muttern och genom skruvmejselns ihåliga skaft. Flerkomponents Kraftform-grepp för höga arbetshastigheter och utpräglat ergonomiskt skruvningsarbete.

Kraftform Plus: Hårda greppzoner för hög arbetshastighet, medan mjuka greppzoner garanterar hög momentöverföring.

Med sexkantigt rullstopp mot ivägrullning. Med greppmärkning för att lättare hitta och sortera verktygen. För sexkantsskruvar.

- Hylsskruvmejsel för sexkantsskruvar
- Ihåligt skaft för långa gängstänger, nicromatt

395 HO Hylsskruvmejsel



Code	EAN	mm	mm	mm	mm	mm	mm	mm	mm
05029460001	108296	5,0		90	98	7,2	3 ³⁵ / ₆₄ "		5
05029461001	108302	5,5		90	98	7,2	3 ³⁵ / ₆₄ "		5
05029462001	108319	6,0		90	98	7,2	3 ³⁵ / ₆₄ "		5
05029463001	108326	7,0		90	105	7,2	3 ³⁵ / ₆₄ "		5
05029464001	108333	8,0		90	105	9,3	3 ³⁵ / ₆₄ "		5
05029465001	108340	10,0		90	112	9,3	3 ³⁵ / ₆₄ "		5
05029466001	108357	13,0		90	112	11,0	3 ³⁵ / ₆₄ "		5
05029501001	110503		3/16"	90	98	7,2	3 ³⁵ / ₆₄ "		5
05029502001	110510		1/4"	90	98	7,2	3 ³⁵ / ₆₄ "		5
05029503001	110527		5/16"	90	105	9,3	3 ³⁵ / ₆₄ "		5
05029504001	110534		11/32"	90	105	9,3	3 ³⁵ / ₆₄ "		5
05029505001	110541		3/8"	90	112	9,3	3 ³⁵ / ₆₄ "		5
05029506001	110558		7/16"	90	112	11,0	3 ³⁵ / ₆₄ "		5
05029507001	110565		1/2"	90	112	11,0	3 ³⁵ / ₆₄ "		5

Verktygsväljare "Take it easy" med färgkodning – för enkelt och snabbt val av rätt verktyg.

Bits: Verktygsväljare "Take it easy"

Zyklop-hylsor: Verktygsväljare "Take it easy"

Vinkelskrumvejsel: Verktygsväljare "Take it easy"

Joker: Verktygsväljare "Take it easy"

Extra liten skruvmejsel med kort klinga för svåråtkomliga punkter. Kraftform-greppet i 2-komponentsmaterial, med sin praktiska kombination av hårda och mjuka greppytor, tillåter ett fast grepp och exakt arbete.

Klingorna uppvisar alla fördelar med Weras bitsteknik. Speciell ytbehandling av klingorna för effektivt korrosionsskydd och optimal passning i skruven.

Det sexkantiga rullstoppet hindrar verktyget från att rulla iväg.

- Kort kompakt form för arbete i trånga utrymmen
- Ergonomiskt Kraftform-grepp i 2-komponentsmaterial för precist arbete
- Klingor som erbjuder alla fördelar med Weras bitsteknik
- Med sexkantigt rullstopp mot ivägrullning
- Med verktygsväljare Take it easy: Färgkodning enligt profiler och storleksstämpel

335 Stubbskruvmejsel



	EAN	□	□	□	□	∅	□	☐
Code	4013288	mm	mm	mm	mm	mm	mm	
05008840001	212115	0,6	3,5	24,5	54	3,5	9/64"	5
05008841001	212122	0,8	4,0	24,5	54	4,0	5/32"	5
05008842001	212139	1,0	5,5	24,5	54	5,5	7/32"	5
05008843001	212146	1,2	6,5	24,5	54	6,5	1/4"	5
05008844001	212153	1,2	8,0	24,5	54	8,0	5/16"	5

350 PH Krysspår stubbskruvmejsel



	EAN	☩	□	□	∅	□	☐
Code	4013288		mm	mm	mm	mm	
05008850001	212160	PH 1	25	54	4,2	1"	5
05008851001	212177	PH 2	25	54	5,2	1"	5
05008852001	212184	PH 3	25	54	6,2	1"	5

355 PZ Krysspår stubbskruvmejsel



	EAN	☩	□	□	∅	□	☐
Code	4013288		mm	mm	mm	mm	
05008853001	212191	PZ 1	25	54	4,5	1"	5
05008854001	212207	PZ 2	25	54	6,0	1"	5
05008855001	212214	PZ 3	25	54	8,0	1"	5

367 TORX® Stubbskruvmejsel



	EAN	☩	□	□	∅	□	☐
Code	4013288		mm	mm	mm	mm	
05008856001	212245	TX 10	25	54	3,4	1"	5
05008857001	212252	TX 15	25	54	3,7	1"	5
05008858001	212269	TX 20	25	54	4,0	1"	5
05008859001	212276	TX 25	25	54	4,5	1"	5
05008860001	212283	TX 27	25	54	5,1	1"	5
05008861001	212290	TX 30	25	54	5,6	1"	5
05008862001	212306	TX 40	25	54	-	1"	5

368 Stubbskruvmejsel för innerfyrkantkantsskruvar

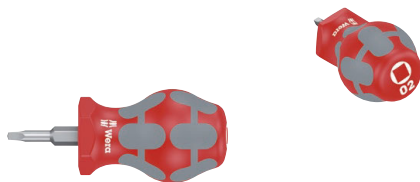

	EAN							
Code	4013288			mm	mm	mm	"	
05008863001	212313		# 01	25	54	4,2	1"	5
05008864001	212320		# 02	25	54	4,2	1"	5

Kraftform Big Pack 300

- Skruvmejsel för spår-, krysspårsskruvar Phillips-Recess och Pozidriv och TORX®

Kraftform Big Pack 300



Code	EAN		
05105630001	163622		1
		350 PH 1x PH 1x80; 1x PH 2x100; 1x PH 3x150	
		355 PZ 1x PZ 1x80; 1x PZ 2x100; 1x PZ 3x150	
		367 TORX® 1x TX 10x80; 1x TX 15x80; 1x TX 20x100; 1x TX 25x100; 1x TX 30x115	
		334 1x 1,2x6,5x150	
		335 1x 0,6x3,5x100 ¹⁾ ; 1x 0,8x4,0x100	
		Rack 2x 190,0x50,0	

¹⁾ej Lasertip

Kraftform XXL

- Det rätta verktyget för varje tillämpning – universalskruvmejselsatsen

Kraftform XXL



Code	EAN		
05051010001	139092		1
		350 PH 1x PH 1x80; 1x PH 2x100	
		355 PZ 1x PZ 1x80; 1x PZ 2x100	
		932 A 1x 1,0x5,5x100; 1x 1,2x7,0x125	
		334 1x 1,2x6,5x150	
		335 1x 0,8x4,0x100; 1x 1,0x5,5x125	
		160 i VDE 1x 0,4x2,5x80 ¹⁾ ; 1x 0,6x3,5x100 ¹⁾	
		247 1x 0,5x3,0x70	
		Rack 2x 190,0x50,0	

¹⁾ej Lasertip

²⁾Produkten säljs inte i USA och Kanada.

Kraftform XXL 2



Code	EAN		
05051011001	4013288 144225		1
		+	350 PH 1x PH 2x100
		+	355 PZ 1x PZ 1x80; 1x PZ 2x100
		●	932 A 1x 1,0x5,5x100; 1x 1,2x7,0x125
		●	335 1x 0,8x4,0x100
		⊕	367 TORX® 1x TX 15x80; 1x TX 20x100; 1x TX 25x100
		●	160 i VDE 1x 0,4x2,5x80 ¹⁾ ; 1x 0,6x3,5x100 ¹⁾
		●	247 1x 0,5x3,0x70
			Rack 2x 190,0x50,0

¹⁾ej Lasertip

²⁾Produkten säljs inte i USA och Kanada.

Kraftform XXL 3



Code	EAN		
05347106001	4013288 182388		1
		●	932 A 1x 1,0x5,5x100; 1x 1,2x7,0x125
		+	350 PH 1x PH 1x80; 1x PH 2x100
		●	334 1x 1,2x6,5x150
		●	335 1x 0,8x4,0x100; 1x 1,0x5,5x125
		○	368 1x # 1x80; 1x # 2x100
		●	160 i VDE 1x 0,4x2,5x80 ¹⁾ ; 1x 0,6x3,5x100 ¹⁾
			Rack 2x 190,0x50,0

¹⁾ej Lasertip

Kraftform 2go 300

11 Kraftform skruvmejsel med verktygsväljare "Take it easy" i hållare Wera 2go 4. Med inställbar indelning för individuell anpassning.

- För montering på Wera 2go-systemet

Kraftform 2go 300



Code	EAN		
05004313001	4013288 187833		1
			Wera 2go 4 1x 165,0x165,0x105,0
		+	350 PH 1x PH 1x80; 1x PH 2x100
		+	355 PZ 1x PZ 1x80; 1x PZ 2x100
		⊕	367 TORX® 1x TX 10x80; 1x TX 15x80; 1x TX 20x100; 1x TX 25x100; 1x TX 30x115
		●	334 SK 1x 0,8x4,5x90; 1x 1,2x7,0x125
			K120 1x 50,0x120,0

334 SK/6 Rack Skruvmejselsats Kraftform Plus Lasertip + rack

- Med sexkantsklinga och nyckelgrepp för överföring av högre moment

334 SK/6 Rack Skruvmejselsats Kraftform Plus Lasertip + rack



Code	EAN		
05007680001	4013288 111418		1
		+	350 SK PH 1x PH 1x80; 1x PH 2x100
		●	334 SK 1x 0,6x3,5x75 ¹⁾ ; 1x 0,8x4,0x90; 1x 1,0x5,5x100; 1x 1,2x6,5x125

¹⁾ej Lasertip

334/6 Rack Skruvmejselsats Kraftform Plus Lasertip + rack



Code	EAN		
05105650001	4013288 003133		1
		+	350 PH 1x PH 1x80; 1x PH 2x100
		-	334 1x 1,2x6,5x150
		-	335 1x 0,5x3,0x80 ¹⁾ ; 1x 0,8x4,0x100; 1x 1,0x5,5x125

¹⁾ej Lasertip

334/355 SK/6 Skruvmejselsats Kraftform Plus Lasertip + rack

- Med sexkantsklinga och nyckelgrepp för överföring av högre moment

334/355 SK/6 Skruvmejselsats Kraftform Plus Lasertip + rack



Code	EAN		
05007681001	4013288 111425		1
		+	355 SK PZ 1x PZ 1x80; 1x PZ 2x100
		-	334 SK 1x 0,6x3,5x75 ¹⁾ ; 1x 0,8x4,0x90; 1x 1,0x5,5x100; 1x 1,2x6,5x125

¹⁾ej Lasertip

334/355/6 Rack Skruvmejselsats Kraftform Plus Lasertip + rack



Code	EAN		
05105656001	4013288 003140		1
		+	355 PZ 1x PZ 1x80; 1x PZ 2x100
		-	334 1x 1,2x6,5x150
		-	335 1x 0,5x3,0x80 ¹⁾ ; 1x 0,8x4,0x100; 1x 1,0x5,5x125

¹⁾ej Lasertip

335/350/355/6 Skruvmejselsats Kraftform Plus Lasertip + rack



Code	EAN		
05105622001	4013288 041616		1
		+	350 PH 1x PH 1x80; 1x PH 2x100
		+	355 PZ 1x PZ 1x80; 1x PZ 2x100
		-	335 1x 0,8x4,0x100; 1x 1,0x5,5x125

335/350/355/3 Skruvmejselsats Kraftform Plus med 300 mm lång klinga

- Med extra lång klinga för djupa och svåråtkomliga punkter

335/350/355/3 Skruvmejselsats Kraftform Plus med 300 mm lång klinga

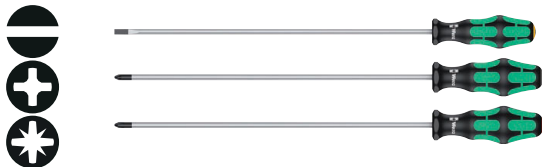

Code	EAN		
05347735002	120991		1
		335 1x 1,0x5,5x300 ¹⁾	
		350 PH 1x PH 2x300 ¹⁾	
		355 PZ 1x PZ 2x300 ¹⁾	

¹⁾ej Lasertip

335/350/355/4 Skruvmejselsats Kraftform Plus med 200 mm lång klinga

- Med extra lång klinga för djupa och svåråtkomliga punkter

335/350/355/4 Skruvmejselsats Kraftform Plus med 200 mm lång klinga



Code	EAN		
05347736002	117397		1
		350 PH 1x PH 2x200	
		355 PZ 1x PZ 1x200; 1x PZ 2x200	
		335 1x 1,0x5,5x200	

335/350/367/7 Rack Skruvmejselsats Kraftform Plus Lasertip + rack



Code	EAN		
05320540001	094704		1
		350 PH 1x PH 2x100	
		355 PZ 1x PZ 1x80; 1x PZ 2x100	
		335 1x 0,8x4,0x100	
		367 TORX® 1x TX 15x80; 1x TX 20x100; 1x TX 25x100	

Kraftform 300/7 Set 1 Skruvmejselsats Kraftform Plus

- Sats om 7 delar i kompakt textibox, kompatibel med Wera 2go

Kraftform 300/7 Set 1 Skruvmejselsats Kraftform Plus



Code	EAN		
05105623001	217608		1
		350 PH 1x PH 1x80; 1x PH 2x100	
		355 PZ 1x PZ 2x100	
		367 TORX® 1x TX 15x80; 1x TX 20x100; 1x TX 25x100	
		335 1x 0,8x4,0x100	
		K240 1x 50,0x240,0	

Kraftform 300/7 Set 2 Skruvmejselsats Kraftform Plus

- Sats om 7 delar i kompakt textibox, kompatibel med Wera 2go
- Med Wera flasköppnare

Kraftform 300/7 Set 2 Skruvmejselsats Kraftform Plus



Code	EAN		
05105624001	4013288 218049		1
		⊕ 350 PH 1x PH 1x80; 1x PH 2x100	
		⊖ 335 1x 0,5x3,0x80 ¹⁾ ; 1x 0,8x4,0x100; 1x 1,0x5,5x125; 1x 1,2x6,0x100	
		Flasköppnare 1x 145	
		K240 1x 50,0x240,0	

¹⁾ej Lasertip

Kraftform 300/7 Set 3 Skruvmejselsats Kraftform Plus

- Sats om 7 delar i kompakt textibox, kompatibel med Wera 2go
- Med Wera flasköppnare

Kraftform 300/7 Set 3 Skruvmejselsats Kraftform Plus



Code	EAN		
05105625001	4013288 218056		1
		⊕ 350 PH 1x PH 2x100	
		⊕ 355 PZ 1x PZ 1x80; 1x PZ 2x100	
		⊖ 334 SK 1x 1,2x6,5x125	
		⊖ 335 1x 0,8x4,0x100; 1x 1,0x5,5x125	
		Flasköppnare 1x 145	
		K240 1x 50,0x240,0	

Kraftform 300/7 Set 4 Skruvmejselsats Kraftform Plus

- Sats om 7 delar i kompakt textilbox, kompatibel med Wera 2go
- Med Wera flasköppnare

Kraftform 300/7 Set 4 Skruvmejselsats Kraftform Plus



Code	EAN			
05105626001	4013288 218063			1
			350 PH 1x PH 1x80; 1x PH 2x100	
			335 1x 0,8x4,0x100; 1x 1,0x5,5x125	
			368 1x # 1x80; 1x # 2x100	
			Flasköppnare 1x 145	
			K240 1x 50,0x240,0	

367/7 TORX® HF Skruvmejselsats Kraftform Plus med hållarfunktion + rack

- Med hållarfunktion för TORX® skruvar, nicromatt

367/7 TORX® HF Skruvmejselsats Kraftform Plus med hållarfunktion + rack



Code	EAN			
05223161001	4013288 118226			1
			367 TORX® HF 1x TX 8x60; 1x TX 10x80; 1x TX 15x80; 1x TX 20x100; 1x TX 25x100; 1x TX 27x115; 1x TX 30x115	

367/6 TORX® HF Skruvmejselsats Kraftform Plus med hållarfunktion + rack



Code	EAN			
05028059001	4013288 100764			1
			367 TORX® HF 1x TX 10x80; 1x TX 15x80; 1x TX 20x100; 1x TX 25x100; 1x TX 30x115; 1x TX 40x130	

367/4 TORX® HF Skruvmejselsats Kraftform Plus med hållarfunktion och 300 mm lång klinga

- Skruvmejsel för TORX® skruvar med hållarfunktion och extra lång, 300 mm, klinga

367/4 TORX® HF Skruvmejselsats Kraftform Plus med hållarfunktion och 300 mm lång klinga



Code	EAN			
05028074001	4013288 138378			1
			367 TORX® HF 1x TX 20x300; 1x TX 25x300; 1x TX 27x300; 1x TX 30x300	

367/6 TORX® Skruvmejselsats Kraftform Plus + rack



Code		EAN		
		4013288		
05028062001	028891			1
			367 TORX® 1x TX 10x80; 1x TX 15x80; 1x TX 20x100; 1x TX 25x100; 1x TX 30x115; 1x TX 40x130	

334/368/6 Skruvmejselsats + rack



Code		EAN		
		4013288		
05347778001	122735			1
			350 PH 1x PH 1x80; 1x PH 2x100	
			334 1x 1,2x6,5x150	
			335 1x 0,8x4,0x100	
			368 1x # 1x80; 1x # 2x100	

367/6 TORX® BO Skruvmejselsats Kraftform Plus + rack

- Skruvmejsel för inner TORX® skruvar med säkringsstift

367/6 TORX® BO Skruvmejselsats Kraftform Plus + rack



Code		EAN		
		4013288		
05138250001	028907			1
			367 TORX® BO 1x TX 10x80; 1x TX 15x80; 1x TX 20x100; 1x TX 25x100; 1x TX 30x115; 1x TX 40x130	

338/2 Verktyg för radplintar, sats

Sats med 2 verktyg för fjäderklämmor. På grund av de böjda klingorna är det enkelt att komma åt fjäderklämmor i anslutningslådor som inte kan nås med ett rakt blad.

Klingan sitter fast i klämman så att båda händerna är fria för att föra in kabeln. Flerkomponents Kraftform-grepp, för snabbt och skonsamt arbete.

- Specialverktyg för upplåsning av kontaktfjädrar i elektriska kopplingsplintar
- På grund av den krökta geometrin är det möjligt att hantera radplintar som inte går att nå med en vanlig skruvmejsel
- Lämplig för fjäderklämmor med ledartvärsnitt upp till 1,5 mm², eller 2,5–4,0 mm²

338/2 Verktyg för radplintar, sats



Code		EAN		
		4013288		
05008100001	225658			1
			338 1x 0,4x2,5x81; 1x 0,6x3,5x81	

395 HO/7 SM Hylsskruvmejselsats

- Hylsskruvmejsel för sexkantsskruvar
- Ihåligt skaft för långa gängstänger, nicromatt

395 HO/7 SM Hylsskruvmejselsats



Code	EAN		
05029510001	111432		1
		395 HO 1x 5,0x90; 1x 5,5x90; 1x 6,0x90; 1x 7,0x90; 1x 8,0x90; 1x 10,0x90; 1x 13,0x90	

395 HO/3 Sanitet/Sanitary Hylsskruvmejselsats

- Hylsskruvmejsel för sexkantsskruvar, Nicromatt
- Med ihåligt skaft för utskjutande gängstänger, speciellt lämpad för montering och demontering av tvättställsblandare

395 HO/3 Sanitet/Sanitary Hylsskruvmejselsats



Code	EAN		
05134275001	207616		1
		395 HO 1x 10,0x90; 1x 13,0x90; 1x 7/16"x90	

391/3 Slangklämmeskruvmejselsats

- Med flexibel rundklinga

391/3 Slangklämmeskruvmejselsats



Code	EAN		
05135311001	169860		1
		391 1x 6x167; 1x 7x167; 1x 8x167	

Stubby Set 1 Skruvmejselsats

Extra liten skruvmejsel med kort klinga för svåråtkomliga punkter. Kraftform-greppet i 2-komponentsmaterial, med sin praktiska kombination av hårda och mjuka greppytor, tillåter ett fast grepp och exakt arbete.

Klingorna uppvisar alla fördelar med Weras bitsteknik. Speciell ytbehandling av klingorna för effektivt korrosionsskydd och optimal passning i skruven.

Det sexkantiga rullstoppet hindrar verktyget från att rulla iväg.

- Kort kompakt form för arbete i trånga utrymmen
- Ergonomiskt Kraftform-grepp i 2-komponentsmaterial för precist arbete
- Klingor som erbjuder alla fördelar med Weras bitsteknik
- Med sexkantigt rullstopp mot ivägrullning
- Med verktygsväljare Take it easy: Färgkodning enligt profiler och storleksstämpel

Stubby Set 1 Skruvmejselsats



Code	EAN		
05008870001	212337		1
		335 Stubby 1x 0,6x3,5x24,5; 1x 0,8x4,0x24,5; 1x 1,0x5,5x24,5	
		350 PH Stubby 1x PH 1x25; 1x PH 2x25	

Stubby Set 2 Skruvmejselsats



Code	EAN		
05008871001	4013288 212344		1
		335 Stubby 1x 0,6x3,5x24,5; 1x 0,8x4,0x24,5; 1x 1,0x5,5x24,5	
		355 PZ Stubby 1x PZ 1x25; 1x PZ 2x25	

Stubby Set 3 Skruvmejselsats

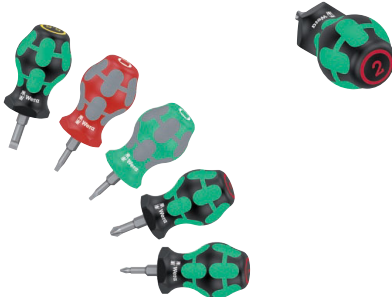

Code	EAN		
05008872001	4013288 214096		1
		350 PH Stubby 1x PH 1x25; 1x PH 2x25	
		335 Stubby 1x 1,0x5,5x24,5	
		368 Stubby 1x # 01x25; 1x # 02x25	

Stubby Set TX 1 Skruvmejselsats



Code	EAN		
05008876001	4013288 212351		1
		367 TORX® Stubby 1x TX 10x25; 1x TX 15x25; 1x TX 20x25; 1x TX 25x25; 1x TX 30x25	

300/7 Mix 1 Skruvmejselsats

Funktionell blandning av verkstadsskruvmejslar med normalång klinga och extra små stubbskruvmejslar med kort klinga för svåråtkomliga punkter.

Kraftform-greppet i 2-komponentsmaterial, med sin praktiska kombination av hårda och mjuka greppytor, tillåter ett fast grepp och exakt arbete.

Klingorna uppvisar alla fördelar med Weras bitsteknik. Speciell ytbehandling av klingorna för effektivt korrosionsskydd och optimal passning i skruven. Det sexkantiga rullstoppet hindrar verktyget från att rulla iväg.

- Kort och kompakt stubbskruvmejsel för arbete i trånga utrymmen
- Lasertip-skruvmejsel med lång klinga
- Ergonomiskt Kraftform-grepp i 2-komponentsmaterial för precist arbete
- Med sexkantigt rullstopp mot ivägrullning
- Med verktygsväljare Take it easy: Färgkodning enligt profiler och storleksstämpel

300/7 Mix 1 Skruvmejselsats



Code	EAN		
05008900001	4013288 214218		1
		350 PH Stubby 1x PH 1x25; 1x PH 2x25	
		350 PH 1x PH 1x80; 1x PH 2x100	
		334 1x 1,2x6,5x150	
		335 1x 0,5x3,0x80 ¹⁾ ; 1x 1,0x5,5x125	
		Rack 1x 190,0x50,0	

¹⁾ej Lasertip

300/7 Mix 2 Skruvmejselsats



Code	EAN		
05008901001	4013288 214225		1
		355 PZ Stubby 1x PZ 1x25; 1x PZ 2x25	
		355 PZ 1x PZ 1x80; 1x PZ 2x200	
		334 1x 1,2x6,5x150	
		335 1x 0,5x3,0x80 ¹⁾ ; 1x 1,0x5,5x125	
		Rack 1x 190,0x50,0	

¹⁾ej Lasertip

Bicycle Big Pack 1

Hitta snabbt rätt verktyg för många cykelskruvar: Skruvmejslar, universalsats med 7 T-handtagsskruvmejslar, 5 Kraftform-skruvmejslar och 2 skruv- och huggmejslar med slagyta.

Kraftform Plus-grepp för behagligt ergonomiskt arbete, utan blåsor och valkar. Hårda greppzoner för hög arbetshastighet, medan mjuka greppzoner garanterar hög momentöverföring.

PH-skruvmejsel med Lasertip: Spetsarna på Wera Laser-tip-skruvmejslar är mikroskopiskt uppruggade med laserstrålar.

Den uppruggade ytan bokstavligen "biter sig fast" i skruvskallen. Oavsiktlig glidning i skruven är historia.

Verktygsväljare Take it easy med färgkodning enligt profil och storleksstämpel – för enkelt och snabbt val av rätt verktyg.

T-handtag med hållarfunktion för säker fasthållning av insexskruven på verktyget.

- Sats skruvningsverktyg för cykelreparation
- Med 7 T-handtagsskruvmejslar, 5 Kraftform-skruvmejslar och 2 skruv- och huggmejslar med slagyta.
- T-handtagsskruvmejsel för överföring av särskilt stora åtdragnings- och lossningsmoment
- T-handtagsskruvmejsel med hållarfunktion på den långa skänkeln för säker fasthållning av skruven på verktyget
- PH-skruvmejsel med Lasertip-spets för bättre grepp i skruvskallen

Bicycle Big Pack 1



Code	EAN		
05004190001	4013288 220745		1
		354 Hex-Plus 1x 2,0x75; 1x 2,5x75	
		454 HF 1x 3x100; 1x 4x150; 1x 5x150; 1x 6x200; 1x 8x200	
		367 TORX® 1x TX 10x80	
		467 TORX® HF 1x TX 20x100; 1x TX 25x200	
		932 A 1x 1,0x5,5x100; 1x 1,2x7,0x125	
		350 PH 1x PH 1x80; 1x PH 2x100	

1267 A TORX® Flaggmejsel

Högkvalitativ Wera flaggmejsel för inner TORX® skruvar. Hög momentöverföring med små skruvar. Särskilt väl lämpade för byte av indexerbara skär.

BlackLaser-ytbehandlingen ger utmärkt ytskydd, även mot korrosion, och hög livslängd. Flerkomponents för extra bra grepp.

- TORX® flaggmejsel för inner TORX® skruvar
- Flerkomponentsgrepp
- Rundklinga med BlackLaser-beläggning – för bästa ytskydd och hög livslängd
- Med enastående korrosionsskydd
- Hög momentöverföring med små skruvar

1267 A TORX® Flaggmejsel



Code	EAN						
Code	EAN		mm	mm	mm		
05026350001	093516	TX 6	33	62,0	3,0	1 19/64"	10
05026351001	093523	TX 7	33	62,0	3,0	1 19/64"	10
05026352001	093530	TX 8	40	69,0	3,0	1 37/64"	10
05026353001	093547	TX 9	40	69,0	3,0	1 37/64"	10
05026354001	093554	TX 10	40	69,0	3,0	1 37/64"	10

1267 A TORX PLUS® Flaggejsel



	EAN							
Code	4013288		mm	mm	mm			
05026360001	093561	6 IP	33	62,0	3,0	1 19/64"		10
05026361001	093578	7 IP	33	62,0	3,0	1 19/64"		10
05026363001	093608	9 IP	40	69,0	3,0	1 37/64"		10

1267 B TORX® Kombinations-flaggejsel

Högkvalitativ Wera flaggejsel med kombinationsprofil för inner TORX® - och insexskruvar. Hög momentöverföring med små skruvar.

Särskilt väl lämpade för byte av indexerbara skär. BlackLaser-ytbehandlingen ger utmärkt ytskydd, även mot korrosion, och hög livslängd. Flerkomponents för extra bra grepp.

1267 B TORX® Kombinations-flaggejsel



	EAN							
Code	4013288		mm	mm	mm			
05026372001	093639	TX 15	3,5	47	86,0	1 27/32"		10
05026373001	093707	TX 15	4	47	86,0	1 27/32"		10
05026374001	093646	TX 20	4	47	86,0	1 27/32"		10

1267 B TORX PLUS® Kombinations-flaggejsel



	EAN							
Code	4013288		mm	mm	mm			
05026382001	093677	15 IP	3,5	47	86,0	1 27/32"		10

9500 Magnetiserare SB

Wera magnetiserare för magnetisering och avmagnetisering av verktyget så att skruven hålls säkert på klingan.

- För magnetisering och avmagnetisering av verktyg
- För att magnetisera, för verktygsspetsen längs den positiva sidan
- För att avmagnetisera, för verktygsspetsen längs den negativa sidan

9500 Magnetiserare SB



	EAN							
Code	4013288	mm						
05033404001	219589	64,6						1

1427 Syl



	EAN							
Code	4013288	mm	mm					
05027405001	019998	105	92	4 3/16"				5

1428 Pryl



	EAN							
Code		mm	mm					
05027455001	020000	107	92	4 9/32"				5

Rack för Kraftform Micro skruvmejslar



		mm	mm					
05134002001	100047	190,0	80					1

Rack för Kraftform skruvmejsel



	EAN							
Code	4013288	mm	mm					
05134001001	100030	190,0	50,0					1

1440/1442 Skruvhållarsats

Wera skruvhållarsats: Insatsverktyg med hållarfunktion för skruvar. Håller alla skruvprofiler säkert på verktyget.

Skruvhållaren kan skjutas uppåt på klingan under skruvning. Hållaren stör därför inte arbetet vid djupsittande skruvar.

- Skruvhållarsats
- Insatsverktyg med hållarfunktion för skruvar
- Håller alla skruvprofiler och -storlekar säkert på verktyget
- Av robust elastomerplast

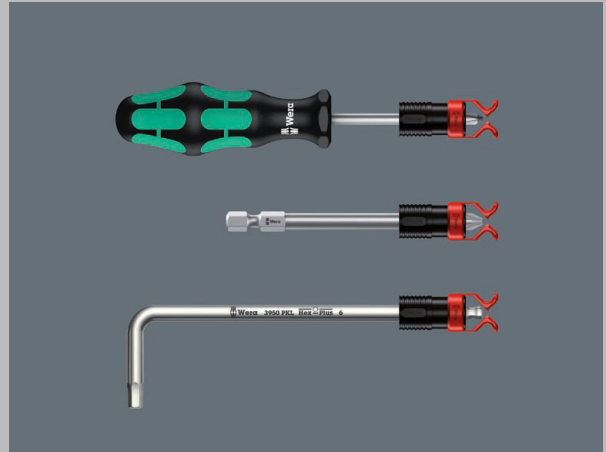

1441 SB Skruvhållare för skruvmejselklingor, långa bits och L-nycklar med hållarfunktion för skruvar



	EAN							
Code	4013288	mm	mm					
05073681001	140357	4,5-6,0	41,0					1

1440/1442 Skruvhållarsats

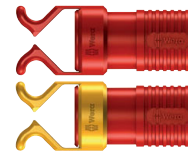

	Code	EAN					
	05073680001	140340					1
			1440				
			1x 4,5-6,0x41,0				
			1442				
			1x 6,0-8,5x41,0				

Bicycle Set 13

Däckavtagarsats i 2 delar för mobil eller stationär användning. De två däckavtagarna är tillverkade av glasfiberarmerad plast: Däckavtagare 9502 med bitshållare, som också är lämplig för fastsättning av prestaventilen, och däckavtagare 9503 med ventilverktyg.

Med däckavtagare av glasfiberarmerad plast kan däcken tas av säkert utan att skada fälgen.

- 2 däckavtagare (9502+9503) i glasfiberarmerad plast
- Med däckavtagare av glasfiberarmerad plast kan däcken tas av säkert utan att skada fälgen.
- 1/4"-sextantshylsan i däckavtagare 9502 möjliggör montering av prestaventiler och användning av en 1/4"-bits
- Däckavtagare 9503 med ventilverktyg och avluftare

Bicycle Set 13



Code	EAN		
	4013288		
05004184001	220585	9502 1x 105,0	5
		9503 1x 105,0	

Bicycle Set 15

Det extremt kompakta och lätta cykelverktyget med två 4-vägs-bits och tre däckavtagare. Fyra olika skruvprofiler kan hanteras med en enda bits. Betydande viktbesparing på mer än 50 %.

På grund av den enorma utrymmesbesparingen är Bicycle Set 15 mycket väl lämpad för arbete i fält. Hantering av större profiler möjliggörs av den lilla fjäderbelastade effekten. Bitsen har en 1/4"-sextantsfattning (Wera-fäste serie 1) och kan därmed även användas med t.ex. bitsspärrehandtag och bitshandtag med Rapidaptor.

Däckavtagare 9504 har en 1/4"-fattning för användning av 1/4"-bits. Om båda däckavtagarna 9504 placeras över varandra kan en 4-i-1-bits användas och ett skruvingsverktyg erhållas. Däckavtagare 9505 är både ett ventilverktyg och en avluftare. Däckavtagare och 4-i-1-bits kan sättas ihop; så att allt blir kompakt och oförlorbart.

Bicycle Set 15



Code	EAN		
	4013288		
05004182001	222190	9504 2x 105,0	1
		9505 1x 105,0	
		9506 1x 3,0; 4,0; 5,0; 6,0x37	
		9507 1x 2,5; 5,0; 6,0; TX 25x37	

Kraftform Micro – Elektrikerskruvmejsel

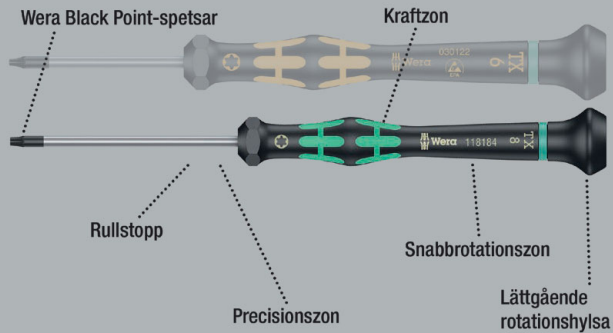

Högkvalitativ Wera Micro-skruvmejsel för finmekaniska förskruvningar. Genom att stödja handen på den vridbara toppen och tack vare snabbrotationszonen under toppen går det att snurra skruvmejseln blixtnsabbt. Inget tidsödande omtag behövs. Kraftzon med integrerade mjuka partier garanterar överföring av stort lossnings- och åtdragningsmoment. Precisionszon för rätt vridningsvinkel under justeringsarbete.

Weras Black Point-spetsar ger precis passform och optimerat korrosionsskydd. Verktögsväljare Take it easy med färgkodning enligt profil och storleksstämpel – för enkelt och snabbt val av rätt verktyg.

- Flerkomponents Kraftform Micro-grepp för snabb och ergonomisk skruvning
- Med rullstopp och vridbar topp för snabb åtdragning
- Weras Black Point-spetsar ger precis passform och optimerat korrosionsskydd
- Med verktögsväljare Take it easy: Färgkodning enligt profiler och storleksstämpel

2035 Elektriker-spårskruvmejsel



	EAN							
Code	4013288	mm	mm	mm	mm	mm		
05117990001	108418	0,16	0,8	40	97	2,0	1/32"	10
05117991001	108425	0,18	1,0	40	97	2,0	0,04"	10
05117992001	108432	0,20	1,2	40	97	2,0	0,05"	10
05118002001	031877	0,23	1,5	40	97	2,0	1/16"	10
05118003001	108456	0,23	1,5	60	97	2,0	1/16"	10
05118000001	031860	0,25	1,2	40	97	2,0	0,05"	10
05117993001	108463	0,30	1,8	40	97	2,0	0,07"	10
05118004001	031884	0,30	1,8	60	97	2,0	0,07"	10
05118017001	151704	0,30	2,0	50	97	2,0	0,07"	10
05117997001	194824	0,35	2,5	40	97	2,5	0,07"	10
05118005001	108470	0,40	2,0	40	97	2,5	5/64"	10
05118006001	031891	0,40	2,0	60	97	2,5	5/64"	10
05118007001	108487	0,40	2,0	100	97	2,5	5/64"	10
05117994001	108494	0,40	2,5	50	97	2,5	3/32"	10
05118008001	031907	0,40	2,5	80	97	2,5	3/32"	10
05117995001	108517	0,50	3,0	50	97	3,0	1/8"	10
05118010001	031914	0,50	3,0	80	97	3,0	1/8"	10
05118012001	031921	0,60	3,5	80	97	4,0	9/64"	10
05118014001	031938	0,80	4,0	80	97	4,0	5/32"	10

2055 PZ Elektriker-krysspårsskruvmejsel



	EAN							
Code	4013288		mm	mm	mm			
05118030001	032195	PZ 0	60	97	3,0	2 3/8"		10
05118032001	032201	PZ 1	80	97	4,0	3 1/16"		10

2050 PH Elektriker-krysspårsskruvmejsel



	EAN	+	⌀	ℓ	ℓ	ℓ	ℓ	
Code	4013288		mm	mm	mm	mm	mm	
05345290001 ¹⁾²⁾	164506	PH 000	40	97	1,5/2,5	1 9/16"		10
05118019001 ¹⁾²⁾	108562	PH 00	40	97	1,8/2,5	1 9/16"		10
05118020001 ¹⁾	031969	PH 00	60	97	2,5	2 3/8"		10
05118026001 ³⁾	194800	PH 0	40	97	3,0	1 9/16"		10
05118022001 ³⁾	031976	PH 0	60	97	3,0	2 3/8"		10
05118023001	108579	PH 1	60	97	4,0	2 3/8"		10
05118024001	031983	PH 1	80	97	4,0	3 1/8"		10

¹⁾ Optimerad för den asiatiska versionen av Phillips-skrivar

²⁾ I fattningsändan är klingan nedsvärdad till nominellt mått på en sträcka av 10 mm

³⁾ Storlek 0 modifierad enligt JCIS 0 (Japanese Camera Industrial Standard)

2067 Elektriker TORX® HF skruvmejsel med hållarfunktion

- Med hållarfunktion för TORX® skruvar

2067 Elektriker TORX® HF skruvmejsel med hållarfunktion



	EAN	⊕	⌀	ℓ	ℓ	ℓ	ℓ	
Code	4013288		mm	mm	mm	mm	mm	
05118180001	108623	TX 4	40	97	2,5	1 9/16"		5
05118181001	108630	TX 5	40	97	3,0	1 9/16"		5
05118182001	108647	TX 6	40	97	3,0	1 9/16"		5
05118183001	108654	TX 7	60	97	3,0	2 3/8"		5
05118184001	108661	TX 8	60	97	3,0	2 3/8"		5
05118185001	108678	TX 9	60	97	4,0	2 3/8"		5
05118186001	108685	TX 10	60	97	4,0	2 3/8"		5

2067 Elektriker TORX® Skruvmejsel



	EAN	⊕	⌀	ℓ	ℓ	ℓ	ℓ	
Code	4013288		mm	mm	mm	mm	mm	
05118035001	108593	TX 1	40	97	2,0	1 9/16"		5
05118036001	108609	TX 2	40	97	2,0	1 9/16"		5
05118037001	108616	TX 3	40	97	2,0	1 9/16"		5
05118039001	040084	TX 4	40	97	2,5	1 9/16"		5
05118040001	032218	TX 5	40	97	3,0	1 9/16"		5
05118042001	032225	TX 6	40	97	3,0	1 9/16"		5

2067 Elektriker TORX® BO Skruvmejsel



	EAN	⊕	⌀	ℓ	ℓ	ℓ	ℓ	
Code	4013288		mm	mm	mm	mm	mm	
05118044001	032232	TX 7	60	97	3,0	1 9/16"		5
05118046001	032249	TX 8	60	97	3,0	2 3/8"		5
05118048001	032256	TX 9	60	97	4,0	2 3/8"		5
05118050001	032263	TX 10	60	97	4,0	2 3/8"		5
05118052001	032270	TX 15	60	97	4,0	2 3/8"		5
05118054001	032287	TX 20	60	97	4,0	2 3/8"		5

2067 Elektriker TORX PLUS® IPR Skruvmejsel



	EAN	⊕	⌀	ℓ	ℓ	ℓ	ℓ	
Code	4013288		mm	mm	mm	mm	mm	
05030160001	178749	1 IPR	40	97	2,0	1 47/64"		5

¹⁾ Utan hål

Hex-Plus – Ger insexskruvar längre liv

Risken att profilen skadas – hålet blir runt försvinner

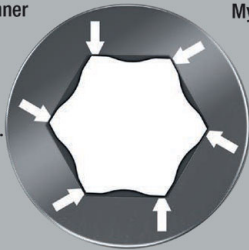

Mycket hög livslängd

- Kraftform Micro-skruvmejsel för insexskruvar
- Hex-Plus – Ger insexskruvar längre liv

2054 Elektriker-sexkantskruvmejsel



Code	EAN	⊕	⊙	⌈	⌋	∅	⌋	📦
Code	EAN	mm		mm	mm	mm		
05118060001	032072	0,7		40	97	3,0	1 9/16"	5
05118062001	032089	0,9		40	97	3,0	1 9/16"	5
05118064001	032096	1,3		40	97	3,0	1 9/16"	5
05118066001	032102	1,5		60	97	3,0	2 3/8"	5
05118068001	032119	2		60	97	3,0	2 3/8"	5
05118070001	032126	2,5		60	97	4,0	2 3/8"	5
05118072001	032133	3,0		60	97	4,0	2 3/8"	5
05345284001	152206	-	0,028"	40	97	3,0	1 9/16"	5
05345285001	152213	-	0,035"	40	97	3,0	1 9/16"	5
05118074001	032140	-	0,05"	40	97	3,0	1 9/16"	5
05118076001	032157	-	1/16"	60	97	3,0	2 3/8"	5
05118078001	032164	-	5/64"	60	97	3,0	2 3/8"	5
05118080001	032171	-	3/32"	60	97	4,0	2 3/8"	5
05118082001	032188	-	7/64"	60	97	4,0	2 3/8"	5
05118075001	108807	-	1/8"	60	97	4,0	2 3/8"	5

2052 Elektriker Sexkantskruvmejselmed kula

- Kulhuvudet gör det säkert att arbeta även i svåra monteringslägen

2052 Elektriker Sexkantskruvmejselmed kula



Code	EAN	⊕	⊙	⌈	⌋	∅	⌋	📦
Code	EAN	mm		mm	mm	mm		
05118089001	108814	1,3		60	97	3,0	2 3/8"	5
05118090001	031990	1,5		60	97	3,0	2 3/8"	5
05118092001	032003	2,0		60	97	3,0	2 3/8"	5
05118094001	032010	2,5		60	97	4,0	2 3/8"	5
05118096001	032027	3,0		60	97	4,0	2 3/8"	5
05118098001	032034	-	1/16"	60	97	3,0	2 3/8"	5
05118100001	032041	-	5/64"	60	97	3,0	2 3/8"	5
05118102001	032058	-	3/32"	60	97	3,0	2 3/8"	5
05118106001	110954	-	7/64"	60	97	4,0	2 3/8"	5
05118103001	108821	-	1/8"	60	97	4,0	2 3/8"	5

2072 Elektriker Skruvmejsel för Microstix® skruvar



Code	EAN	⊕	⌈	⌋	∅	⌋	📦
Code	EAN	m	mm	mm	mm		
05118145001	194817	m	40	97	2,5	1 9/16"	5

2069 Elektriker Hylsmejsel



	EAN							
Code	4013288	mm		mm	mm	mm		
05118108001	108852	1,5		60	97	5,7	2 3/8"	5
05118109001	108869	1,8		60	97	5,7	2 3/8"	5
05118110001	032300	2,0		60	97	5,7	2 3/8"	5
05118112001	032317	2,5		60	97	5,7	2 3/8"	5
05118114001	032324	3,0		60	97	5,7	2 3/8"	5
05118116001	032331	3,2		60	97	5,7	2 3/8"	5
05118118001	032348	3,5		60	97	5,7	2 3/8"	5
05118120001	032355	4,0		60	97	5,7	2 3/8"	5
05118122001	032362	4,5		60	97	6,4	2 3/8"	5
05118124001	032379	5,0		60	97	7,0	2 3/8"	5
05118126001	032386	5,5		60	97	7,8	2 3/8"	5
05345281001	150189	6,0		60	97	8,5	2 3/8"	5
05118128001	032393	-	3/32"	60	97	5,7	2 3/8"	5
05118130001	032409	-	7/64"	60	97	5,7	2 3/8"	5
05118132001	032416	-	1/8"	60	97	5,7	2 3/8"	5
05118134001	032423	-	9/64"	60	97	5,7	2 3/8"	5
05118136001	032430	-	5/32"	60	97	5,7	2 3/8"	5
05118135001	110596	-	3/16"	60	97	6,6	2 3/8"	5
05118137001	112019	-	7/32"	60	97	7,8	2 3/8"	5
05345282001	150196	-	1/4"	60	97	9,0	2 3/8"	5

1429 Urtagare

- Urtagare för att lossa fastsittande komponenter från kretskort efter avlödning

1429 Urtagare



	EAN						
Code	4013288	mm	mm	mm	mm		
05027456001	112187	1,0	3,5	50	97		10

1013 Kraftform Micro Bitshandtag

Kraftform Micro-handtag med ergonomiskt Kraftform-grepp för behagligt utmattningsfritt arbete. Rullstoppet hindrar verktyget från att rulla iväg.

För bits med 4 mm halvmåne-fattning och bits med 4 mm HIOS-fattning. Perfekt för montering av smartphones, mobiltelefoner, kameror och elektroniska enheter, liksom i dentallaboratorier och tandläkarmottagningar.

- Kraftform Micro-bitshandtag
- Kraftform Micro-grepp, flerkomponents, med rullstopp och vridbar topp
- För bits med 4 mm halvmåne-fattning och bits med 4 mm HIOS-fattning
- Använd t.ex. för smartphones, mobiltelefoner, kameror och elektroniska apparater

1013 Kraftform Micro Bitshandtag



	EAN					
Code	4013288	mm	mm			
05051276001	183699	23	97	1"		1

Kraftform Micro Big Pack 1 Elektriker-skruvmejselsats

Wera Micro-skruvmejslar i sats för finmekaniska förskruvningar. Genom att stödja handen på den vridbara toppen och tack vare snabbrotationszonen under toppen går det att snurra skruvmejseln blixtnabbt. Inget tidsödande omtag behövs.

Förvaring och transport i robust fodral, så att verktyget alltid är till hands.

Med verktygsväljare Take it easy: Färgkodning enligt profiler och storleksstämpel.

- 25 delars Kraftform Micro-skruvmejselsats i robust och kompakt rullfodral
- Flerkomponents Kraftform Micro-grepp för snabbt och ergonomiskt arbete
- Verktyg med rullstopp och vridbar topp för snabb åtdragning
- Weras Black Point-spetsar ger precis passform och optimerat korrosionsskydd
- Med verktygsväljare Take it easy: Färgkodning enligt profiler och storleksstämpel
- Lämplig t.ex. för elektrotekniker, optiker, finmekaniker, juvelerare och datorbyggare

Kraftform Micro Big Pack 1 Elektriker-skruvmejselsats



Code	EAN		
0513400001	209580		1
		2050 PH Micro 1x PH 000x40 ^{1) 2)} ; 1x PH 00x40 ^{1) 2)} ; 1x PH 0x40 ³⁾	
		2067 TORX® 1x TX 5x40; 1x TX 6x40	
		2067 TORX® HF 1x TX 5x40; 1x TX 6x40; 1x TX 7x60; 1x TX 8x60; 1x TX 10x60	
		2067 TORX PLUS® IPR Micro 1x 1 IPRx40	
		2054 Micro 1x 0,9x40; 1x 1,3x40; 1x 1,5x60; 1x 2x60	
		2035 Micro 1x 0,23x1,5x40; 1x 0,30x1,8x60; 1x 0,35x2,5x40; 1x 0,40x2,0x60; 1x 0,50x3,0x80	
		2069 Micro 1x 4,0x60; 1x 5,5x60	
		2072 1x mx40	
		1429 1x 1,0x3,5x50	
		K240 1x 50,0x240,0	

¹⁾ Optimerad för den asiatiska versionen av Phillips-skrivar

²⁾ I fattningsändan är klingan nedsvarvad till nominellt mått på en sträcka av 10 mm

³⁾ Storlek 0 modifierad enligt JCIS 0 (Japanese Camera Industrial Standard)

Kraftform Micro 12 Universal 1 Elektriker-skruvmejselsats

- Kraftform Micro-skruvmejselsats i robust fodral

Kraftform Micro 12 Universal 1 Elektriker-skruvmejselsats



Code	EAN		
05073675001	165695		1
		2050 PH Micro 1x PH 00x60 ¹⁾ ; 1x PH 0x60 ²⁾	
		2067 TORX® HF 1x TX 5x40; 1x TX 6x40	
		2035 Micro 1x 0,23x1,5x40; 1x 0,30x1,8x60; 1x 0,40x2,0x60; 1x 0,40x2,5x80; 1x 0,50x3,0x80	
		2054 Micro 1x 0,9x40; 1x 1,5x60; 1x 2x60	

¹⁾ Optimerad för den asiatiska versionen av Phillips-skrivar

²⁾ Storlek 0 modifierad enligt JCIS 0 (Japanese Camera Industrial Standard)

Kraftform Micro 12 Electronics 1 Elektriker-skruvmejselsats

- Kraftform Micro-skruvmejsel för spår-, Phillips TORX® B0-, Hex-, IPR- och Microstix® skruvar

Kraftform Micro 12 Electronics 1 Elektriker-skruvmejselsats



Code	EAN		
05073677001	194831		1
		2050 PH Micro 1x PH 000x40 ^{1) 2)} ; 1x PH 00x40 ^{1) 2)} ; 1x PH 0x40 ³⁾	
		2067 TORX® B0 Micro 1x TX 8x60; 1x TX 10x60	
		2067 TORX PLUS® IPR Micro 1x 1 IPRx40	
		2035 Micro 1x 0,23x1,5x40; 1x 0,35x2,5x40	
		2069 Micro 1x 2,5x60; 1x 3,0x60	
		2072 1x mx40	
		1429 1x 1,0x3,5x50	

¹⁾ Optimerad för den asiatiska versionen av Phillips-skrivar

²⁾ I fattningsändan är klingan nedsvarvad till nominellt mått på en sträcka av 10 mm

³⁾ Storlek 0 modifierad enligt JCIS 0 (Japanese Camera Industrial Standard)

Kraftform Kompakt Micro 11 Electronics 1

Kraftform Kompakt Micro-sats för finmekaniska tillämpningar. För bitshållare med 4 mm halvmåne-fattning (Wera serie 9) och bits med 4 mm HIOS-fattning (Wera serie 21). Grepp-/växelklingsystem för blixtnabbt klingbyte.

Kraftform Micro-grepp med roterbar lock och snabb snabbvidzon för blixtnabbt åtdragning. Inget tidsödande byte av handgrepp behövs. Kraftzon med integrerade mjuka greppytor för överföring av lossnings- och åtdragningsmoment. Precisionszon direkt över klingan för rätt vridningsvinkel under justeringsarbete.

Med 10 bits för hand- och maskinskrivning. Blixtnabb bitsfixering: För bara in biten i hållaren. Låsningen är automatisk och passningen säker. För att byta bit, skjut bara hylsan framåt och ta ut biten. Fritt roterande hylsa som gör det enkelt att styra verktyget under skrivning.

Kraftform Kompakt Micro 11 Electronics 1



Code	EAN		
05073676001	194848		1
		1013 Kraftform Micro 1x 97	
		851/9 C 1x PH 000x44 ¹⁾ ; 1x PH 00x44 ¹⁾ ; 1x PH 0x44 ²⁾	
		867/9 C TORX® 1x TX 8x44	
		867/9 C TORX PLUS® 1x 3 IPx44	
		867/9 IPR TORX® PLUS 1x 1 IPRx44	
		800/9 C 1x 0,35x2,5x44	
		872/9 1x mx44	
		869/9 1x 2,5x44,0; 1x 3,0x44,0	

¹⁾ Optimerad för den asiatiska versionen av Phillips-skrivar

²⁾ Storlek 0 modifierad enligt JCIS 0 (Japanese Camera Industrial Standard)

Kraftform Kompakt Micro 11 Universal 1



Code	EAN		
05135938001	4013288 178343		1
		1013 Kraftform Micro 1x 97	
		851/9 C 1x PH 00x44 ¹⁾ ; 1x PH 0x44 ²⁾ ; 1x PH 1x44 ¹⁾	
		840/9 C 1x 1,5x44; 1x 2,0x44	
		800/9 C 1x 0,23x1,5x44; 1x 0,40x2,0x44; 1x 0,50x3,0x44	
		867/9 C TORX® 1x TX 5x44; 1x TX 6x44	

¹⁾Optimerad för den asiatiska versionen av Phillips-skruvlar

²⁾Storlek 0 modifierad enligt JCIS 0 (Japanese Camera Industrial Standard)

2035/6 A Elektriker-skruvmejselsats + rack

- Med praktiskt rack av plast

2035/6 A Elektriker-skruvmejselsats + rack



Code	EAN		
05118150001	4013288 031945		1
		2050 PH Micro 1x PH 00x60 ¹⁾ ; 1x PH 0x60 ²⁾	
		2035 Micro 1x 0,30x1,8x60; 1x 0,40x2,0x60; 1x 0,40x2,5x80; 1x 0,50x3,0x80	

¹⁾Optimerad för den asiatiska versionen av Phillips-skruvlar

²⁾Storlek 0 modifierad enligt JCIS 0 (Japanese Camera Industrial Standard)

2035/6 B Elektriker-skruvmejselsats + rack

- Med praktiskt rack av plast

2035/6 B Elektriker-skruvmejselsats + rack



Code	EAN		
05118152001	4013288 031952		1
		2050 PH Micro 1x PH 0x60 ¹⁾ ; 1x PH 1x80	
		2035 Micro 1x 0,40x2,5x80; 1x 0,50x3,0x80; 1x 0,60x3,5x80; 1x 0,80x4,0x80	

¹⁾Storlek 0 modifierad enligt JCIS 0 (Japanese Camera Industrial Standard)

2050/6 Elektriker-skruvmejselsats + rack

- Kraftform Micro-skruvmejsel för spår-, krysspår-, Phillips-Recess-, IPR- och Microstix® skruvar
- Med praktiskt rack av plast

2050/6 Elektriker-skruvmejselsats + rack



Code	EAN		
05030181001	4013288 194794		1
		2050 PH Micro 1x PH 000x40 ¹⁾ ²⁾ ; 1x PH 00x40 ¹⁾ ²⁾ ; 1x PH 0x40 ³⁾	
		2067 TORX PLUS® IPR Micro 1x 1 IPRx40	
		2072 1x mx40	
		2035 Micro 1x 0,35x2,5x40	

¹⁾Optimerad för den asiatiska versionen av Phillips-skruvlar

²⁾I fattningsändan är klingan nedsvarvad till nominellt mått på en sträcka av 10 mm

³⁾Storlek 0 modifierad enligt JCIS 0 (Japanese Camera Industrial Standard)

2052/6 Elektriker-skruvmejselsats + rack

- Kraftform Micro-skruvmejsel med kula för insexskruvar

2052/6 Elektriker-skruvmejselsats + rack



	Code	EAN		
	05118156001	4013288 032065		1
			2052 Micro 1x 1,5x60; 1x 2,0x60; 1x 2,5x60; 1x 3,0x60	
			2054 Micro 1x 0,9x40; 1x 1,3x40	

2067/6 Elektriker-skruvmejselsats TORX® B0 + rack

- Kraftform Micro-skruvmejselsats för inner TORX® skruvar med säkringsstift

2067/6 Elektriker-skruvmejselsats TORX® B0 + rack



	Code	EAN		
	05118154001	4013288 032294		1
			2067 TORX® B0 Micro 1x TX 7x60; 1x TX 8x60; 1x TX 9x60; 1x TX 10x60; 1x TX 15x60; 1x TX 20x60	

2069/6 Elektriker-skruvmejselsats + rack

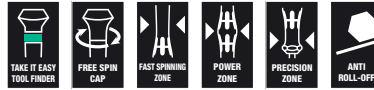

	Code	EAN		
	05118158001	4013288 032447		1
			2069 Micro 1x 2,0x60; 1x 2,5x60; 1x 3,0x60; 1x 3,5x60; 1x 4,0x60; 1x 5,0x60	

Serie 400 T-handtag

Det ergonomiskt välformade T-handtaget i 2-komponentsmaterial med fingerfördjupningar och behaglig yta garanterar mycket hög kraftöverföring och arbete utan att tröttnas.

På grund av den speciella ytbehandlingen får klingorna effektivt korrosionsskydd. Samtidigt garanteras optimal passning i skruven.

- T-handtagskruvmejsel för överföring av särskilt stora åtdragnings- och lossningsmoment
- Det ergonomiskt välformade T-handtaget i 2-komponentsmaterial med fingerfördjupningar och behaglig ytstruktur garanterar mycket hög kraftöverföring och arbete utan att tröttnas.
- Med verktygsväljare Take it easy: Färgkodning enligt profiler och storleksstämpel
- Med tillkommande kort skaft för överföring av extremt höga vridmoment genom det längre skaftets hävstångseffekt

454 T-handtag sexkantskruvmejsel



	EAN							
Code	4013288	mm	mm	mm	mm	mm	mm	
05023330001	207753	2	100	12	32	65	4"	5
05023332001	207814	2,5	100	12	32	65	4"	5

454 HF T-handtag-sexkantsskruvmejsel Hex-Plus med hållarfunktion



Code	EAN	Ø	mm	mm	mm	mm	
05023334001	207838	3	100	15	38	77	5
05023338001	207883	4	100	15	38	77	5
05023339001	207876	4	150	15	38	77	5
05023340001	207890	4	200	15	38	77	5
05023342001	207913	5	100	20	49	99	5
05023343001	207920	5	150	20	49	99	5
05023344001	207937	5	200	20	49	99	5
05023346001	207951	6	100	20	49	99	5
05023347001	207968	6	150	20	49	99	5
05023348001	207975	6	200	20	49	99	5
05023350001	208002	7	200	20	49	99	5
05023351001	208019	8	100	20	49	99	5
05023352001	208026	8	150	20	49	99	5
05023353001	208033	8	200	20	49	99	5
05023354001	208057	10	100	20	49	99	5
05023355001	208064	10	200	20	49	99	5

454 T-handtag sexkantsskruvmejsel, tummått



Code	EAN	Ø	mm	mm	mm	mm	
05023356001	214133	5/64"	150	12	32	65	5
05023357001	208071	3/32"	150	12	32	65	5
05023358001	208088	7/64"	150	12	32	65	5

454 HF T-handtag-sexkantsskruvmejsel Hex-Plus med hållarfunktion, tummått

- Med hållarfunktion på den långa skänkeln för säker fixering av skruven på verktyget

454 HF T-handtag-sexkantsskruvmejsel Hex-Plus med hållarfunktion, tummått

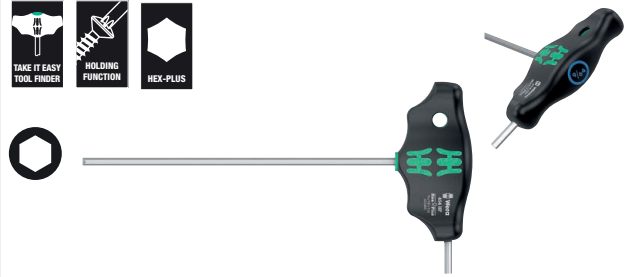

Code	EAN	Ø	mm	mm	mm	mm	
05023359001	208095	1/8"	150	15	38	77	5
05023360001	208101	9/64"	150	15	38	77	5
05023361001	208118	5/32"	150	15	38	77	5
05023362001	208125	3/16"	150	20	49	99	5
05023363001	208132	7/32"	150	20	49	99	5
05023364001	208149	1/4"	150	15	49	99	5
05023365001	208156	5/16"	150	20	49	99	5
05023366001	208163	3/8"	150	20	49	99	5

467 TORX® HF T-handtagsskruvmejsel med hållarfunktion

- Med hållarfunktion på den långa skänkeln för säker fixering av skruven på verktyget

467 TORX® HF T-handtagsskruvmejsel med hållarfunktion

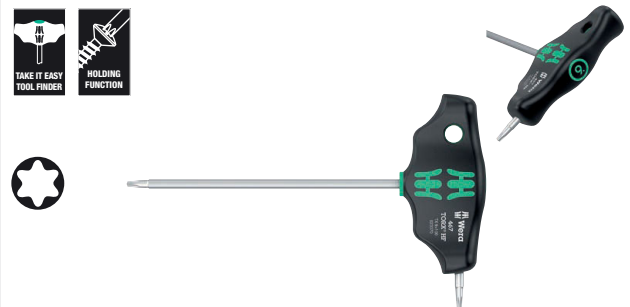

Code	EAN	Ø	mm	mm	mm	mm	mm	
05023367001	208217	TX 6	100	12	32	65	3,0	5
05023368001	208224	TX 7	100	12	32	65	3,0	5
05023369001	208231	TX 8	100	12	32	65	3,5	5
05023370001	208248	TX 9	100	12	32	65	3,5	5
05023371001	208255	TX 10	100	12	32	65	4,0	5
05023372001	208262	TX 15	100	15	38	77	4,0	5
05023373001	208279	TX 20	100	15	38	77	4,5	5
05023374001	208286	TX 20	200	15	38	77	4,5	5
05023375001	208293	TX 25	100	15	38	77	5,0	5
05023376001	208309	TX 25	200	15	38	77	5,0	5
05023377001	208316	TX 27	200	20	49	99	6,0	5
05023378001	208323	TX 30	200	20	49	99	6,0	5
05023379001	208330	TX 40	200	20	49	99	8,0	5
05023380001	208347	TX 45	200	20	49	99	9,0	5

495 T-handtag-hylsskruvmejsel

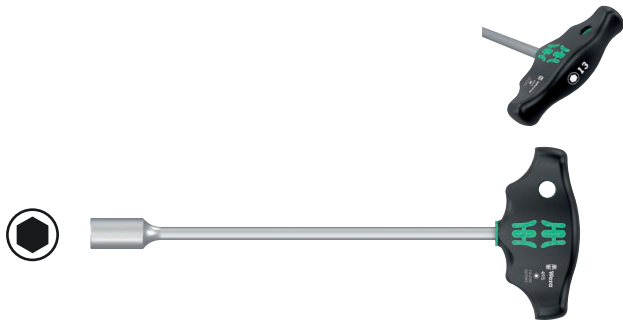

Code	EAN	Ø	L	Ø	Ø	Ø	Ø	Ø
05023381001	208354	5	230	38	77	9"		5
05023382001	208361	5,5	230	38	77	9"		5
05023383001	208378	6	230	38	77	9"		5
05023384001	208385	7	230	49	99	9"		5
05023385001	208392	8	230	49	99	9"		5
05023386001	208408	9	230	49	99	9"		5
05023387001	208415	10	230	49	99	9"		5
05023389001	208439	11	230	49	99	9"		5
05023391001	208477	12	230	49	99	9"		5
05023393001	208491	13	230	49	99	9"		5

Rapidaptor – det kompakta funktionella miraklet

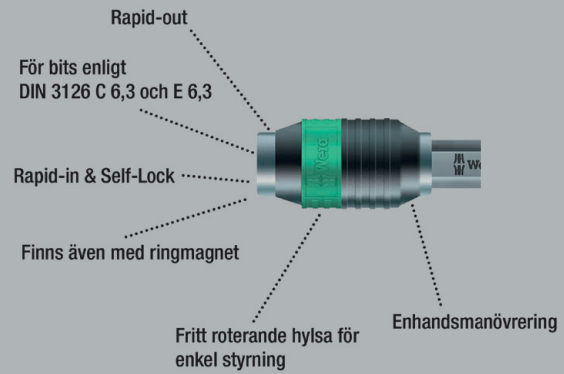

Det ergonomiskt välformade T-handtaget i 2-komponentsmaterial med fingerfördjupningar och behaglig yta garanterar mycket hög kraftöverföring och arbete utan att tröttnas.

För bits med 1/4" sexkantsfattning enligt DIN ISO 1173-C 6,3 och E 6,3. Med Rapidaptor-teknik för blixtsnabbt bitsbyte.

- T-handtagskruvmejsel för överföring av särskilt stora åtdragnings- och lossningsmoment
- Det ergonomiskt välformade T-handtaget i 2-komponentsmaterial med fingerfördjupningar och behaglig ytstruktur garanterar mycket hög kraftöverföring och arbete utan att tröttnas.
- Med Rapidaptor-teknik för blixtsnabbt bitsbyte
- Bitshållare i magnetiskt utförande för enklare ansättning av skruvarna
- För bits med 1/4" sexkantsfattning enligt DIN ISO 1173-C 6,3 och E 6,3

416 R T-bitshandtag Rapidaptor



Code	EAN	Ø	L	Ø	Ø	Ø	Ø
05023404001	214157	1/4"	45	44	99	1 25/32"	2

416 RA T-bitshandtag med bitshållare med spärrfunktion och Rapidaptor-snabbfäste

Det integrerade spärrhandtaget med tät stegning (80 tänder/returvinkel 4,5°) förenklar och accelererar skruvningen utan tidsödande omtag. Spärrmekanismen, som är helt inbyggd i handtaget, möjliggör mycket smidigt och behagligt arbete.

Med omkopplingspak för bekvämt höger/vänster-riktningsbyte vid enhandsmanövrering. Den ergonomiska formen på handtaget fyller handen väl, fingrarna ligger säkert i de mjukt rundade grepphålorna.

Hela handen kommer i kontakt med handtaget, friktionsförluster mellan hand och handtag undviks. Bitshållare för bits med 1/4"-sexkantsfattning enligt DIN ISO 1173-C 6.3 och E 6.3. Med Rapidaptor-teknik för blixtsnabbt bitsbyte.

- Det integrerade spärrhandtaget med tät stegning möjliggör snabbt och säkert arbete
- Omkopplingspak för bekväm höger/vänster-riktningsbyte
- Bekvämt arbete tack vare helt inbyggd spärrmekanism i handtaget
- Det ergonomiskt välformade T-handtaget i 2-komponentsmaterial med fingerfördjupningar och behaglig ytstruktur garanterar mycket hög kraftöverföring och arbete utan att tröttnas
- Frihjulshylsa för mycket hög arbetshastighet
- Rapidaptor bitshållare med frihjulshylsa för blixtsnabbt bitsbyte och hög arbetshastighet
- För bits med 1/4" sexkantsfattning enligt DIN ISO 1173-C 6,3 och E 6,3

416 RA T-bitshandtag med bitshållare med spärrfunktion och Rapidaptor-snabbfäste



Code	EAN	1/4"	45	44	99	1 25/32"	2
05023461001	222824	1/4"	45	44	99	1 25/32"	2

411 A RA adapterskruvmejsel med T-handtag, med spärrfunktion, 1/4"

Det integrerade spärrhandtaget med tät stegning (80 tänder/returvinkel 4,5°) förenklar och accelererar skruvningen utan tidsödande omtag. Spärrmekanismen, som är helt inbäddad i handtaget, säkerställer mycket praktiskt och behagligt arbete. Med omkopplingspak för bekväm höger-/vänster-riktningsbyte vid enhandsmanövrering.

Den ergonomiska formen på handtaget fyller handen väl, fingrarna ligger säkert i de mjukt rundade grepphålorna. Hela handen kommer i kontakt med handtaget, friktionsförluster mellan hand och handtag undviks. 1/4"-hylsfattning med säker spärrfunktion.

- Det integrerade spärrhandtaget med tät stegning möjliggör snabbt och säkert arbete
- Omkopplingspak för bekväm höger/vänster-riktningsbyte
- Bekvämt arbete tack vare helt inbyggd spärrmekanism i handtaget
- Det ergonomiskt välformade T-handtaget i 2-komponentsmaterial med fingerfördjupningar och behaglig ytstruktur garanterar mycket hög kraftöverföring och arbete utan att tröttnas
- Frihjulshylsa för mycket hög arbetshastighet
- 1/4"-hylsfattning med säker kulspärr

411 A RA adapterskruvmejsel med T-handtag, med spärrfunktion, 1/4"



Code	EAN	1/4"	45	44	99	1 25/32"	2
05023460001	222817	1/4"	45	44	99	1 25/32"	2

454/7 HF Set 1 Skruvmejselsats T-handtagsskruvmejsel Hex-Plus med hållarfunktion

- Med hållarfunktion på den långa skänkeln för säker fixering av skruven på verktyget

454/7 HF Sats 1 Skruvmejselsats T-handtagsskruvmejsel Hex-Plus med hållarfunktion



Code	EAN		
05023450001	214829		1
		○ 454 1x 2,5x100	
		○ 454 HF 1x 3x100; 1x 4x100; 1x 5x150; 1x 6x150; 1x 8x200; 1x 10x200	
		Rack 2x 190,0x50,0	

454/7 HF Set 2 Skruvmejselsats T-handtagsskruvmejsel Hex-Plus med hållarfunktion

- T-handtagsskruvmejsel för överföring av särskilt stora åtdragnings- och lossningsmoment
- Det ergonomiskt välformade T-handtaget i 2-komponentsmaterial med fingerfördjupningar och behaglig ytstruktur garanterar mycket hög kraftöverföring och arbete utan att tröttnas
- Med verktygsväljare Take it easy: Färgkodning enligt profiler och storleksstämpel
- Med tillkommande kort skaft för överföring av extremt höga vridmoment genom det längre skaftets hävstångseffekt
- Med hållarfunktion på den långa skänkeln för säker fixering av skruven på verktyget
- Inklusive metallrack; racket kan ställas upp eller hängas på verktygsväggen

454/7 HF Set 2 Skruvmejselsats T-handtagsskruvmejsel Hex-Plus med hållarfunktion

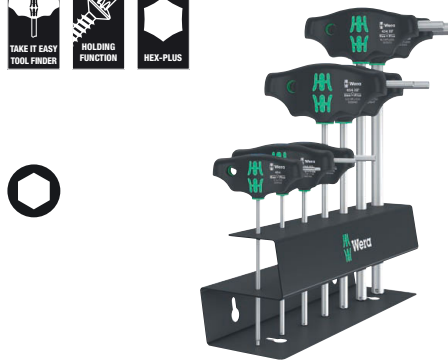

Code	EAN		
05023453001	221742		1
		○ 454 1x 2,5x100	
		○ 454 HF 1x 3x100; 1x 4x100; 1x 5x150; 1x 6x150; 1x 8x200; 1x 10x200	
		9604 1x 214,0x78,0	

454/10 HF Sats Imperial 1 Skruvmejselsats
T-handtagsskruvmejsel Hex-Plus med hållarfunktion,
tummått

- Med hållarfunktion på den långa skänkeln för säker fixering av skruven på verktyget

454/10 HF Sats Imperial 1 Skruvmejselsats
T-handtagsskruvmejsel Hex-Plus med hållarfunktion,
tummått



Code	EAN			
05023451001	4013288 214836			1
		○	454 Imperial 1x 3/32"x150; 1x 7/64"x150	
		○	454 Imperial HF 1x 1/8"x150; 1x 9/64"x150; 1x 5/32"x150; 1x 3/16"x150; 1x 7/32"x150; 1x 1/4"x150; 1x 5/16"x150; 1x 3/8"x150	
			Rack 2x 190,0x50,0	

454/10 HF Set Imperial 2 Skruvmejselsats
T-handtagsskruvmejsel Hex-Plus med hållarfunktion,
tummått

T-handtagsskruvmejsel: Den ideala greppformen tillåter överföring av mycket höga åtdragnings- och lossningsmoment. Greppets ergonomiska form fyller handflatan väl, fingrarna ligger säkert i de mjukt avrundade urtagen. Hela handen kommer i kontakt med greppet, vilket förebygger friktionsförluster mellan hand och grepp.

Med hållarfunktion för säker fasthållning av insexskruven på verktyget. Speciell ytbehandling för effektivt korrosionsskydd och optimal passning i skruven. Inklusive metallrack för förvaring. Racket kan placeras på arbetsbänken eller hängas i verktygsvägen.

- Inklusive metallrack; racket kan ställas upp eller hängas på verktygsvägen

454/10 HF Set Imperial 2 Skruvmejselsats
T-handtagsskruvmejsel Hex-Plus med hållarfunktion,
tummått



Code	EAN			
05023454001	4013288 221735			1
		○	454 Imperial 1x 3/32"x150; 1x 7/64"x150	
		○	454 Imperial HF 1x 1/8"x150; 1x 9/64"x150; 1x 5/32"x150; 1x 3/16"x150; 1x 7/32"x150; 1x 1/4"x150; 1x 5/16"x150; 1x 3/8"x150	
			9605 1x 214,0x78,0	

467/7 TORX® HF-sats 1 Skruvmejselsats T-handtag TORX® skruvmejsel med hållarfunktion

- Med hållarfunktion på den långa skänkeln för säker fixering av skruven på verktyget

467/7 TORX® HF-sats 1 Skruvmejselsats T-handtag TORX® skruvmejsel med hållarfunktion



Code	EAN		
05023452001	4013288 214874		1
		467 TORX® HF 1x TX 10x100; 1x TX 15x100; 1x TX 20x100; 1x TX 25x100; 1x TX 30x200; 1x TX 40x200; 1x TX 45x200	
		Rack 2x 190,0x50,0	

467/7 TORX® HF Set 2 Skruvmejselsats T-handtag TORX® skruvmejsel med hållarfunktion

T-handtagsskruvmejsel: Den ideala greppformen tillåter överföring av mycket höga åtdragnings- och lossningsmoment. Greppets ergonomiska form fyller handflatan väl, fingrarna ligger säkert i de mjukt avrundade urtagen. Hela handen kommer i kontakt med greppet, vilket förebygger friktionsförluster mellan hand och grepp.

Med hållarfunktion för säker fasthållning av TORX® skruven på verktyget. Speciell ytbehandling för effektivt korrosionsskydd och optimal passning i skruven. Inklusive metallrack för förvaring. Racket kan placeras på arbetsbänken eller hängas i verktygsväggen.

- Inklusive metallrack; racket kan ställas upp eller hängas på verktygsväggen

467/7 TORX® HF Set 2 Skruvmejselsats T-handtag TORX® skruvmejsel med hållarfunktion



Code	EAN		
05023456001	4013288 221728		1
		467 TORX® HF 1x TX 10x100; 1x TX 15x100; 1x TX 20x100; 1x TX 25x100; 1x TX 30x200; 1x TX 40x200; 1x TX 45x200	
		9606 1x 214,0x78,0	

Bicycle Set 6

Skruvmejselsats med T-handtag, 10 delar, för cyklar: Den ideala greppformen tillåter överföring av mycket höga åtdragnings- och lossningsmoment. Greppets ergonomiska form fyller handflatan väl, fingrarna ligger säkert i de mjukt avrundade urtagen.

Hela handen kommer i kontakt med greppet, vilket förebygger friktionsförluster mellan hand och grepp.

Med hållarfunktion på den långa skänkeln för säker fixering av TORX®- och insexskruvar (från storlek 3) på verktyget. Speciell ytbehandling för effektivt korrosionsskydd och optimal passning i skruven.

Med tillkommande kort skaft för överföring av extremt höga moment genom det längre skaftets hävstångsverkan. Med metallrack för enkel förvaring i verkstaden.

- T-handtagsskruvmejsel för överföring av särskilt stora åtdragnings- och lossningsmoment
- Med hållarfunktion på den långa skänkeln för säker fixering av skruven på verktyget
- Med tillkommande kort skaft för överföring av extremt höga vridmoment genom det längre skaftets hävstångseffekt
- Med verktygsväljare Take it easy: Färgkodning enligt profiler och storleksstämpel

Bicycle Set 6

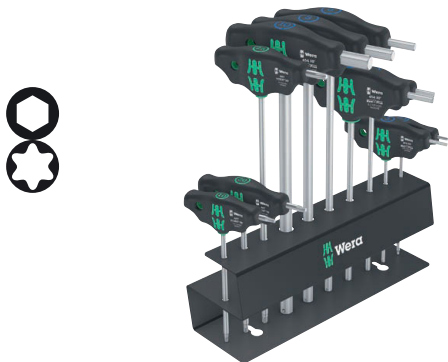

Code	EAN			
05004174001	4013288			1
	220592	○	454 1x 2,5x100	
		○	454 HF 1x 3x100; 1x 4x150; 1x 5x150; 1x 6x200; 1x 8x200; 1x 10x200	
		⊕	467 TORX® HF 1x TX 10x100; 1x TX 20x100; 1x TX 25x200	

9604 Metallrack för T-handtagsskruvmejsel

Metallrack för T-handtagsskruvmejsel. Racket kan placeras på arbetsbänken eller hängas i verktygsväggen. För upp till 7 Wera insex-T-handtagsskruvmejslar.

- Metallrack för T-handtagsskruvmejslar

9604 Metallrack för T-handtagsskruvmejsel



	EAN	←	↓						
Code	4013288	mm	mm						1
05136424001	223418	214,0	78,0						1

9605 Metallrack för T-handtagsskruvmejsel

Metallrack för T-handtagsskruvmejsel. Racket kan placeras på arbetsbänken eller hängas i verktygsväggen.

För upp till 10 Wera insex-T-handtagsskruvmejslar.

- För upp till 10 insex-T-handtagsskruvmejslar

9605 Metallrack för T-handtagsskruvmejsel



	EAN	←	↓						
Code	4013288	mm	mm						1
05136425001	223425	214,0	78,0						1

9606 Metallrack för T-handtagsskruvmejsel

Metallrack för T-handtagsskruvmejsel. Racket kan placeras på arbetsbänken eller hängas i verktygsväggen. För upp till 7 Wera TORX® T-handtagsskruvmejslar.

9606 Metallrack för T-handtagsskruvmejsel



	EAN							
Code	4013288	mm	mm					
05136426001	223432	214,0	78,0					1

Serie ESD

Elektrostatiskt säkrad Micro-skruvmejsel. Säkert skydd mot elektrostatisk energi och därav följande skador. Genom att stödja handen på den vridbara toppen och tack vare snabbrotationszonen under toppen går det att snurra skruvmejseln blixtnabbt. Inget tidsödande omtag behövs.

Kraftzon med integrerade mjuka partier garanterar överföring av stort lossnings- och åtdragningsmoment. Precisionszon för rätt vridningsvinkel under justeringsarbete. Black Point-spetsen erbjuder passform och optimerat korrosionsskydd.

Verktygsväljare Take it easy med färgkodning enligt profil och storleksstämpel – för enkelt och snabbt val av rätt verktyg.

- Elektrostatiskt säkra verktyg genom elektrisk ytesistans $\leq 10^9$ ohm
- Flerkomponents Kraftform Micro-grepp för snabb och ergonomisk skruvning
- Weras Black Point-spetsar ger precis passform och optimerat korrosionsskydd
- Med verktygsväljare Take it easy: Färgkodning enligt profiler och storleksstämpel
- Med rullstopp och vridbar topp för snabb åtdragning

1578 A ESD Kraftform Micro spårskruvmejsel



	EAN							
Code	4013288	mm	mm	mm	mm	mm	mm	
05030099001	215253	0,16	0,8	40	97	2,0	1/32"	5
05030101001	039040	0,23	1,5	40	97	2,0	1/16"	5
05030100001	039033	0,25	1,2	40	97	2,0	0,05"	5
05030102001	039057	0,30	1,8	60	97	2,0	0,07"	5
05030108001	194763	0,35	2,5	40	97	2,5	3/32"	5
05030103001	039064	0,40	2,0	60	97	2,5	5/64"	5
05030104001	039071	0,40	2,5	80	97	2,5	3/32"	5
05030105001	039088	0,50	3,0	80	97	3,0	1/8"	5
05030106001	039095	0,60	3,5	80	97	4,0	9/64"	5
05030107001	039101	0,80	4,0	80	97	4,0	5/32"	5

1550 PH ESD Kraftform Micro krysspårsskruvmejsel



	EAN						
Code	4013288		mm	mm	mm		
05030117001 ¹⁾ ²⁾	194725	PH 000	40	97	1,5/2,5	1 9/16"	5
05030118001 ¹⁾ ²⁾	194732	PH 00	40	97	1,8/2,5	1 9/16"	5
05030110001 ²⁾	039118	PH 00	60	97	1,8/2,5	2 3/8"	5
05030119001 ³⁾	194749	PH 0	40	97	3,0	1 9/16"	5
05030111001 ³⁾	039125	PH 0	60	97	3,0	2 3/8"	5
05030112001	039132	PH 1	80	97	4,0	3 1/8"	5

¹⁾ Optimerad för den asiatiska versionen av Phillips-skrivar

²⁾ I fattningsändan är klingan nedsvarvad till nominellt mått på en sträcka av 10 mm

³⁾ Storlek 0 modifierad enligt JCS 0 (Japanese Camera Industrial Standard)

1550 PH S ESD Kraftform Micro skruvmejsel



	EAN						
Code	4013288		mm	mm			
05030109001	215222	# 01	40	97	1 9/16"		5

1555 PZ ESD Kraftform Micro krysspårsskruvmejsel



	EAN						
Code	4013288		mm	mm	mm		
05030115001	039149	PZ 0	60	97	3,0	2 3/8"	5
05030116001	039156	PZ 1	80	97	4,0	3 1/8"	5

TORX® verktyg med hållarfunktion

Klämkraft håller TORX® skruvar stadigt.



1567 TORX® HF ESD Kraftform Micro skruvmejsel med hållarfunktion

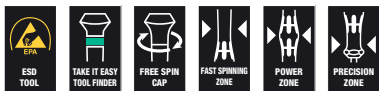

	EAN						
Code	4013288		mm	mm	mm		
05030400001	183972	TX 4	40	97	2,5	1 9/16"	5
05030401001	183989	TX 5	40	97	3,0	1 9/16"	5
05030402001	183996	TX 6	40	97	3,0	1 9/16"	5
05030403001	184009	TX 7	60	97	3,0	2 3/8"	5
05030404001	184016	TX 8	60	97	3,0	2 3/8"	5
05030405001	184023	TX 9	60	97	4,0	2 3/8"	5
05030406001	184030	TX 10	60	97	4,0	2 3/8"	5

1567 TORX® Kraftform Micro skruvmejsel



	EAN						
Code	4013288		mm	mm	mm		
05030158001	215239	TX 2	40	97	2,0	1 9/16"	5
05030159001	215246	TX 3	40	97	2,0	1 9/16"	5
05030120001	039163	TX 4	40	97	2,5	1 9/16"	5
05030121001	039170	TX 5	40	97	3,0	1 9/16"	5
05030122001	039187	TX 6	40	97	3,0	1 9/16"	5

1567 TORX® BO ESD Kraftform Micro skruvmejsel med hål i TORX® profil



	EAN						
Code	4013288		mm	mm	mm		
05030113001	219473	TX 6 BO	60	97	3,0	2 3/8"	5
05030114001	219480	TX 8 BO	60	97	3,0	2 3/8"	5

1567 IPR TORX PLUS® ESD skruvmejsel



	EAN						
Code	4013288		mm	mm	mm		
05030135001 ¹⁾	194756	1 IPR	40	97	2,0	1 9/16"	5

¹⁾ Utan hål

1572 ESD Kraftform Micro skruvmejsel för Microstix® skruvar



	EAN						
Code	4013288		mm	mm	mm		
05030080001	181169	m	40	97	2,5	1 9/16"	5
05030081001	181176	00	40	97	2,5	1 9/16"	5
05030082001	181183	F	40	97	2,5	1 9/16"	5
05030083001	181190	0	40	97	2,5	1 9/16"	5
05030084001	181206	1	40	97	2,5	1 9/16"	5

1573 Pentalobe ESD Kraftform Micro skruvmejsel

- Kraftform Micro-skruvmejsel för Pentalobe-skruvar

1573 Pentalobe ESD Kraftform Micro skruvmejsel



	EAN						
Code	4013288		mm	mm	mm		
05030330001	219435	PL 1,1	40	97	2,0	1 9/16"	5
05030331001	219497	PL 1,4	40	97	2,0	1 9/16"	5

1569 ESD Hylsmejsel



	EAN						
Code	4013288		mm	mm	mm		
05030410001	184047	1,5	60	97	5,7	2 3/8"	5
05030411001	184054	1,8	60	97	5,7	2 3/8"	5
05030412001	184061	2,0	60	97	5,7	2 3/8"	5
05030413001	184078	2,5	60	97	5,7	2 3/8"	5
05030414001	184085	3,0	60	97	5,7	2 3/8"	5
05030415001	184092	3,2	60	97	5,7	2 3/8"	5
05030416001	184108	3,5	60	97	5,7	2 3/8"	5
05030417001	184115	4,0	60	97	5,7	2 3/8"	5
05030418001	184122	4,5	60	97	6,4	2 3/8"	5
05030150001	093486	5,0	60	97	7,0	2 3/8"	5
05030151001	093493	5,5	60	97	7,8	2 3/8"	5

1529 ESD Urtagare

- Urtagare för att lossa fastsittande komponenter från kretskort efter avlödning

1529 ESD Urtagare



	EAN					
Code	4013288		mm	mm	mm	
05027450001	219428	1,0	3,5	50	97	10

Kraftform Micro ESD Big Pack 1 Elektriker skruvmejselsats

Elektrostatiskt säkrad Wera Micro-skruvmejselsats med 25 delar
De ingående skruvprofilerna är särskilt lämpliga för användning
på mobiltelefoner, surfplattor och bärbara/stationära datorer.
Säkert skydd mot elektrostatisk energi och därav följande skador.

Genom att stödja handen på den vridbara toppen och tack vare
snabbrotationszonen under toppen går det att snurra skruv-
mejseln blixtnabbt. Inget tidsödande omtag behövs. Kraftzon
med integrerade mjuka greppytter garanterar överföring av stort
lossnings- och åtdragningsmoment. Precisionszon för rätt vrid-
ningsvinkel under justeringsarbete.

Weras Black Point-spetsar ger precis passform och optimerat
korrosionsskydd. Verktygsväljare

Take it easy med färgkodning enligt profil och storleksstämpel –
för enkelt och snabbt val av rätt verktyg. Förvaring och transport
i robust textilfodral, så att verktyget är väl skyddat och alltid till
hands.

- De ingående skruvprofilerna är särskilt lämpliga för service av
mobiltelefoner, surfplattor och bärbara/stationära datorer.
- Förvaring och transport i robust textilfodral, så att verktyget är väl
skyddat och alltid till hands

Kraftform Micro ESD Big Pack 1 Elektriker skruvmejselsats



Code	EAN		
	4013288		
05134019001	219459		1
		1550 PH ESD Micro 1x PH 000x40 ^{1) 2)} ; 1x PH 00x40 ^{1) 2)} ; 1x PH 0x40 ³⁾ ; 1x PH 1x80	
		1550 PH S ESD Micro 1x # 01x40	
		1567 TORX® HF ESD Micro 1x TX 8x60; 1x TX 10x60	
		1567 TORX® ESD Micro 1x TX 2x40; 1x TX 3x40; 1x TX 4x40; 1x TX 5x40; 1x TX 6x40	
		1567 TORX® B0 ESD Micro 1x TX 6 B0x60; 1x TX 8 B0x60	
		1567 TORX PLUS® IPR ESD 1x 1 IPRx40	
		1572 ESD 1x mx40; 1x 00x40; 1x Fx40; 1x 0x40	
		1573 Pentalobe ESD 1x PL 1,1x40; 1x PL 1,4x40	
		1569 ESD 1x 3,0x60	
		1578 A ESD Micro 1x 0,16x0,8x40; 1x 0,23x1,5x40	
		1529 ESD 1x 1,0x3,5x50	

¹⁾Optimerad för den asiatiska versionen av Phillips-skrivar

²⁾I fattningsändan är klingan nedsvarvad till nominellt mått på en sträcka av 10 mm

³⁾Storlek 0 modifierad enligt JCIS 0 (Japanese Camera Industrial Standard)

Kraftform Micro 6 ESD Smartphone-reparationsatts 1

Elektrostatiskt säkrad Wera Micro-skruvmejselsats, 6 delar. De ingående skruvprofilerna är särskilt lämpliga för användning på mobiltelefoner och surfplattor. Säkert skydd mot elektrostatisk energi och därav följande skador.

Genom att stödja handen på den vridbara toppen och tack vare snabbrotationszonen under toppen går det att snurra skruvmejseln blixtnsamt. Inget tidsödande omtag behövs.

Kraftzon med integrerade mjuka greppytor garanterar överföring av stort lossnings- och åtdragningsmoment. Precisionszon för rätt vridningsvinkel under justeringsarbete.

Weras Black Point-spetsar ger precis passform och optimerat korrosionsskydd.

Verktygsväljare Take it easy med färgkodning enligt profil och storleksstämpel – för enkelt och snabbt val av rätt verktyg.

- De ingående skruvprofilerna är särskilt lämpliga för service av mobiltelefoner och surfplattor

Kraftform Micro 6 ESD Smartphone-reparationssats 1



Code	EAN		
05030182001	4013288 219411		1
		+	1550 PH ESD Micro 1x PH 00x40 ^{1) 2)} ; 1x PH 0x40 ³⁾
		+	1567 TORX PLUS® IPR ESD 1x 1 IPRx40
		+	1572 ESD 1x mx40
		+	1550 PH S ESD Micro 1x # 01x40
		-	1529 ESD 1x 1,0x3,5x50

¹⁾ Optimerad för den asiatiska versionen av Phillips-skrivar

²⁾ I fattningsändan är klingan nedsvärd till nominellt mått på en sträcka av 10 mm

³⁾ Storlek 0 modifierad enligt JCS 0 (Japanese Camera Industrial Standard)

1578 A/6 ESD Elektriker-skruvmejselsats + rack

- Med praktiskt rack för översiktlig förvaring av skruvmejslarna

1578 A/6 ESD Elektriker-skruvmejselsats + rack



Code	EAN		
05030170001	4013288 113900		1
		+	1550 PH ESD Micro 1x PH 0x60 ¹⁾ ; 1x PH 1x80
		-	1578 A ESD Micro 1x 0,23x1,5x40; 1x 0,25x1,2x40; 1x 0,30x1,8x60; 1x 0,40x2,5x80

¹⁾ Storlek 0 modifierad enligt JCS 0 (Japanese Camera Industrial Standard)

1550/6 ESD Elektriker-skruvmejselsats + rack

- Med praktiskt rack för översiktlig förvaring av skruvmejslarna

1550/6 ESD Elektriker-skruvmejselsats + rack



Code	EAN		
05030180001	4013288 194787		1
		+	1550 PH ESD Micro 1x PH 000x40 ^{1) 2)} ; 1x PH 00x40 ^{1) 2)} ; 1x PH 0x40 ³⁾
		-	1578 A ESD Micro 1x 0,35x2,5x40
		+	1567 TORX PLUS® IPR ESD 1x 1 IPRx40
		+	1572 ESD 1x mx40

¹⁾ Optimerad för den asiatiska versionen av Phillips-skrivar

²⁾ I fattningsändan är klingan nedsvärd till nominellt mått på en sträcka av 10 mm

³⁾ Storlek 0 modifierad enligt JCS 0 (Japanese Camera Industrial Standard)

1013 Kraftform Micro ESD Bitshandtag

Elektrostatiskt säkert Wera-verktyg. Kraftform Micro ESD handtag för säkert skydd mot elektrostatisk energi och därav följande skador. Elektrisk ytresistans: upp till 10^9 ohm. Med ergonomiskt Kraftform-grepp för behagligt utmattningsfritt arbete. Svart rullstopp hindrar att verktyget rullar iväg.

För bits med 4 mm halvmåne-fattning och bits med 4 mm HIOS-fattning. Perfekt för montering av smartphones, mobiltelefoner, kameror och elektroniska enheter, liksom i dentallaboratorier och tandläkarmottagningar.

- Kraftform Micro ESD Bitshandtag
- Elektrostatiskt säkra verktyg genom elektrisk ytresistans $\leq 10^9$ ohm
- Kraftform Micro-grepp, flerkomponents, med rullstopp och vridbar topp
- För bits med 4 mm halvmåne-fattning och bits med 4 mm HIOS-fattning
- Använd t.ex. för smartphones, mobiltelefoner, kameror och elektroniska apparater

1013 Kraftform Micro ESD Bitshandtag



	EAN	⌀	⌀	⌀					
Code	4013288	mm	mm						
05300004001	168610	23	97	1"					1

Rapidaptor – det kompakta funktionella miraklet

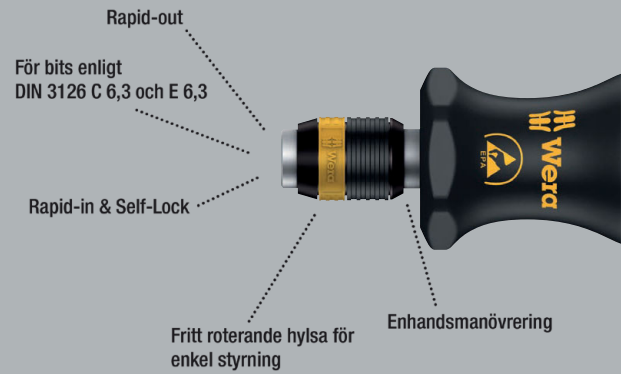

- ESD Bitshandtag för elektrostatiskt säkert arbete
- Elektrisk ytresistans $\leq 10^9$ ohm
- Flerkomponents Kraftform-grepp för snabb och ergonomisk skruvning
- Med sexkantigt rullstopp mot ivägrollning
- 1/4" insexhållare med Rapidaptor-snabbfäste

816 R Bitshandtag ESD, omagnetiskt



	EAN	⌀	⌀						
Code	4013288		mm						
05051464001	103918	1/4"	119						2

813 R Bitshandtag ESD, omagnetiskt



	EAN	⌀	⌀						
Code	4013288		mm						
05051273001	103901	1/4"	90						2

Kraftform Kompakt 60 ESD

Elektrostatiskt säkert Wera-verktyg. 16 bits. Inklusive handhållare 816 R ESD, flerkomponents för höga arbetshastigheter och utpräglat ergonomiskt skruvningsarbete. Säkert skydd mot elektrostatisk energi och därav följande skador.

Kompakt sats för både hand- och maskinskruvning. Enkel sortering efter profiler och storlekar. Enkelt att ta ur och sätta tillbaka bits. Med bätesclip. 17 delar.

- För hand- och maskinskruvning
- Hårda greppzoner för hög arbetshastighet, mjuka greppzoner för hög momentöverföring
- Med snabbfäste Rapidaptor
- Seghårdade bits, för universell användning
- I robust vikfodral

Kraftform Kompakt 60 ESD



Code	EAN		
05051043001	4013288 183934		1
		● 816 R ESD 1x 1/4"x119	
		⊕ 851/4 Z PH 1x PH 1x89; 1x PH 2x89; 1x PH 3x89	
		⊕ 855/4 Z PZ 1x PZ 1x89; 1x PZ 2x89; 1x PZ 3x89	
		⊕ 867/4 Z TORX® B0 1x TX 10x89; 1x TX 15x89; 1x TX 20x89; 1x TX 25x89; 1x TX 30x89	
		⊕ 840/4 Z Hex-Plus 1x 3,0x89; 1x 4,0x89; 1x 5,0x89; 1x 6,0x89	
		● 800/4 Z 1x 1,0x5,5x89	

Kraftform Kompakt Micro 21 ESD 1

Kraftform Kompakt Micro-sats för finmekaniska tillämpningar. För bitshållare med 4 mm halvmåne-fattning (Wera serie 9) och bits med 4 mm HIOS-fattning (Wera serie 21). Elektrisk yresistans upp till 10⁹ ohm för säkert skydd mot elektrostatisk energi. Tillverkad enligt DIN EN 61340-5-1.

Kompakt grepp-/växelklingsystem för blixtsnabb klingbyte. Kraftform Micro-grepp med vridbar topp och snabbvridzon för blixtsnabb åtdragning, utan tidsödande byte av handgrepp. Kraftzon med integrerade mjuka greppytor för överföring av lossnings- och åtdragningsmoment.

Precisionszon direkt över klingan för rätt vridningsvinkel under justeringsarbete. Bits för hand- och maskinskruvning. Blixtsnabb bitsfixering: För bara in biten i hållaren. Låsningen är automatisk och passningen säker.

För att byta bit, skjut bara hylsan framåt och ta ut biten. Fritt roterande hylsa som gör det enkelt att styra verktyget under skruvning.

Kraftform Kompakt Micro 21 ESD 1



Code	EAN		
05135973001	4013288 194855		1
		● 1013 Kraftform Micro ESD 1x 97	
		⊕ 851/9 C 1x PH 000x44 ¹⁾ ; 1x PH 00x44 ¹⁾ ; 1x PH 0x44 ²⁾	
		⊕ 867/9 C TORX® 1x TX 1x44; 1x TX 2x44; 1x TX 3x44; 1x TX 4x44; 1x TX 5x44	
		⊕ 867/9 C TORX PLUS® 1x 1 IPx44; 1x 2 IPx44; 1x 3 IPx44; 1x 4 IPx44	
		⊕ 867/9 IPR TORX® PLUS 1x 1 IPRx44	
		⊕ 872/9 1x mx44; 1x 00x44; 1x Fx44; 1x 0x44	
		● 800/9 C 1x 0,23x1,5x44; 1x 0,35x2,5x44	
		● 869/9 1x 2,5x44,0	

¹⁾Optimerad för den asiatiska versionen av Phillips-skrivar

²⁾Storlek 0 modifierad enligt JCIS 0 (Japanese Camera Industrial Standard)

Kraftform Kompakt Micro 20 ESD 1

- Bitshandtag för bits med 4 mm halvmåne-fattning eller HIOS-fattning
- Grepp i material med elektrisk ytresistans $\leq 10^9$ Ohm
- Grepp-/växelklingsystem för blixtnabbt klingbyte
- Kraftform Micro-grepp med vridbar topp och snabbvridzon för blixtnabb åtdragning
- Bits för hand- och maskinskruvning

Kraftform Kompakt Micro 20 ESD 1



Code	EAN			
05073671001	169662			1
		●●	1013 Kraftform Micro ESD 1x 97	
		+	851/9 C 1x PH 00x44 ¹⁾ ; 1x PH 0x44 ²⁾ ; 1x PH 1x44 ¹⁾	
		✦	867/9 C TORX® 1x TX 1x44; 1x TX 2x44; 1x TX 3x44; 1x TX 4x44; 1x TX 5x44; 1x TX 6x44	
		✦	867/9 C TORX PLUS® 1x 1 IPx44; 1x 2 IPx44; 1x 3 IPx44; 1x 4 IPx44	
		○	840/9 C 1x 1,5x44; 1x 2,0x44	
		◐	800/9 C 1x 0,23x1,5x44; 1x 0,40x2,0x44; 1x 0,50x3,0x44	
		✦	867/9 IPR TORX® PLUS 1x 1 IPRx44	

¹⁾Optimerad för den asiatiska versionen av Phillips-skrivar

²⁾Storlek 0 modifierad enligt JCIS 0 (Japanese Camera Industrial Standard)

Kraftform Kompakt Micro 11 ESD 1



Code	EAN			
05073670001	168344			1
		●●	1013 Kraftform Micro ESD 1x 97	
		+	851/9 C 1x PH 00x44 ¹⁾ ; 1x PH 0x44 ²⁾ ; 1x PH 1x44 ¹⁾	
		✦	867/9 C TORX® 1x TX 5x44; 1x TX 6x44	
		◐	800/9 C 1x 0,23x1,5x44; 1x 0,40x2,0x44; 1x 0,50x3,0x44	
		○	840/9 C 1x 1,5x44; 1x 2,0x44	

¹⁾Optimerad för den asiatiska versionen av Phillips-skrivar

²⁾Storlek 0 modifierad enligt JCIS 0 (Japanese Camera Industrial Standard)

Kraftform Kompakt Stubby ESD 1

Grepp-/växelklingsystemet gör det möjligt att snabbt byta till den klinga som för tillfället behövs. Extra litet ESD-bitshandtag med kort klinga för elektrostatiskt säkert arbete, även på svåråtkomliga punkter.

För bits med 1/4"-sextantsfattning enligt DIN ISO 1173-C 6,3 och Wera-fäste serie 1. Med stark permanentmagnet, som håller även stora och tunga skruvar på plats. Kraftform-greppet i 2-komponentsmaterial, med sin praktiska kombination av hårda och mjuka greppytor, tillåter ett fast grepp och exakt arbete. Högkvalitativa bits för universell användning. Kompakt och robust textilbox med låg vikt och liten volym. För montering på Wera 2go-systemet.

- ESD-bitshandtag för elektrostatiskt säkert arbete, magnetisk
- 851/1 J: Optimerade för asiatiska PH-skruvar

Kraftform Kompakt Stubby ESD 1



Code	EAN			
05057472001	4013288			1
	214584	●	811/1 Stubby ESD 1x 1/4"x54	
		+	851/1 Z PH 1x PH 0x25; 1x PH 1x25; 1x PH 2x25	
		+	851/1 J 1x PH 00x25x2,0 ¹⁾	
		-	800/1 Z 1x 0,5x3,0x25; 1x 0,6x4,5x25; 1x 1,0x5,5x25; 1x 1,2x6,5x25; 1x 1,2x8,0x25	

¹⁾ Storlek 00 modifierad enligt JCIS 00 (Japanese Camera Industrial Standard)

809/1 Stubby Bitshandtag med snäppring

- Kort kompakt form för arbete i trånga utrymmen
- Bitshandtag med snäppring för bits med 1/4" sextantsfattning

809/1 ESD Stubby Bitshandtag med snäppring



	EAN						
Code	4013288		mm	mm			
05008882001	219206	1/4"	10	54	3/8"		2

811/1 ESD Stubby Bitshandtag magnetiskt

- Kort kompakt form för arbete i trånga utrymmen
- Ergonomiskt Kraftform-grepp i 2-komponentsmaterial för precist arbete
- Med sextantigt rullstopp mot ivägrullning
- ESD-bitshandtag för elektrostatiskt säkert arbete, magnetisk
- För 1/4"-bits enligt DIN ISO 1173-C 6,3

811/1 ESD Stubby Bitshandtag magnetiskt



	EAN						
Code			mm	mm			
05008881001	212382	1/4"	10	54	3/8"		2

9514 ESD Magnetiserare SB



Magnetiserare. Dra bara verktyget längs Wera-magnetiserarens positiva sida så kommer verktyget snart att hålla skruven säkert på klingan.

För att avmagnetisera, för verktyget längs den negativa sidan.

- Magnetiserare
- Elektrostatiskt säkra verktyg genom elektrisk ytresistans $\leq 10^9$ ohm
- För magnetisering och avmagnetisering av verktyg
- Håller skruven stadigt på verktyget

9514 ESD Magnetiserare SB



	EAN									
Code	4013288	mm								
05073984001	225924	64,6								1

Kraftform Stainless – Rostfritt stål-material som förebygger extern rost

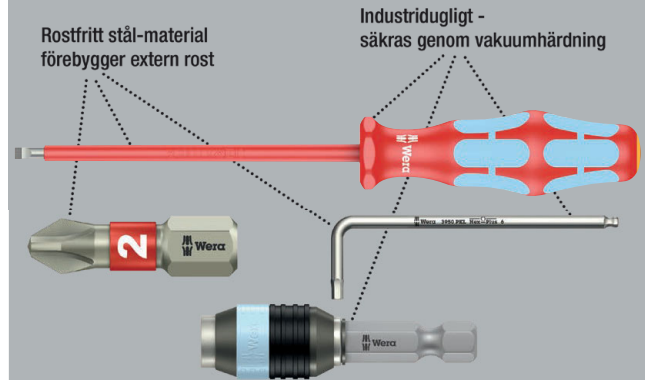

Högkvalitativ Kraftform Plus VDE skruvmejsel av rostfritt stål. Weras verktyg i rostfritt stål är vakuumbärdade och har därför den hårdhet och hållfasthet som krävs för skruvingsarbete. Industriell användning är möjlig utan begränsningar.

Enskild kontroll av Kraftform Stainless VDE-skruvmejslar vid 10 000 V enligt DIN EN 60900 (IEC 60900) garanterar säkert arbete vid den tillåtna spänningen 1 000 V.

Även vid extrema förhållanden kan säkerheten garanteras genom köldtest ner till -40 °C. Flerkomponents Kraftform-grepp, för snabbt och skonsamt arbete. Verktygsväljare "Take it easy" med färgkodning enligt profil och storleksstämpel – för enkelt och snabbt val av rätt verktyg. Det sexkantiga rullstoppet hindrar verktyget från att rulla iväg.

Lasertip – Laserbehandlad klingspets



3160 i VDE-isolerad spårskruvmejsel, rostfritt stål



	EAN							
Code	4013288							
05022729001 ¹⁾	122353	0,5	3,0	80	81	1/8"	3 1/8"	10
05022730001 ¹⁾	122148	0,6	3,5	100	81	9/64"	4"	10
05022731001	122155	0,8	4,0	100	98	5/32"	4"	10
05022732001	122162	1,0	5,5	125	98	7/32"	5"	10

¹⁾ej Lasertip

3162 i PH VDE-isolerad krysspårsskruvmejsel PH, rostfritt stål



	EAN					
Code	4013288					
05022733001	122179	PH 1	80	98	3 1/8"	5
05022734001	122186	PH 2	100	105	4"	5

3165 i PZ VDE-isolerad krysspårsskruvmejsel, rostfritt stål



	EAN					
Code	4013288					
05022740001	183941	PZ 1	80	98	3 1/8"	5
05022741001	183965	PZ 2	100	105	4"	5

3167 i VDE-isolerad TORX® skruvmejsel, rostfritt stål



	EAN					
Code	4013288					
05022760001	220103	TX 8	80	81	3 1/8"	5
05022761001	220110	TX 9	80	81	3 1/8"	5
05022762001	220127	TX 10	80	81	3 1/8"	5
05022763001	220134	TX 15	80	98	3 1/8"	5
05022764001	220141	TX 20	80	98	3 1/8"	5
05022765001	220158	TX 25	100	105	4"	5
05022766001	220165	TX 30	100	105	4"	5

3160 i/7 Skruvmejselsats, rostfritt stål + rack

- Med praktiskt rack för översiktlig förvaring av skruvmejslarna.

3160 i/7 Skruvmejselsats, rostfritt stål + rack



Code	EAN					
05022728001	4013288 118073					1

¹⁾ej Lasertip

²⁾Produkten säljs inte i USA och Kanada.

3165 i/6 Skruvmejselsats, rostfritt stål + rack

- Med praktiskt rack för översiktlig förvaring av skruvmejslarna.

3165 i/6 Skruvmejselsats, rostfritt stål + rack



Code	EAN					
05022745001	4013288 184207					1

¹⁾ej Lasertip

3167 i/7 TORX® Skruvmejselsats, rostfritt stål + rack

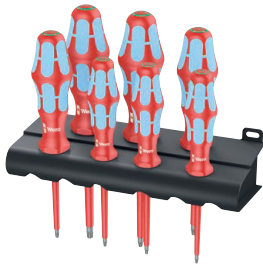

Code	EAN		
05022767001	4013288 220172		1
		3167 i TORX® VDE 1x TX 8x80; 1x TX 9x80; 1x TX 10x80; 1x TX 15x80; 1x TX 20x80; 1x TX 25x100; 1x TX 30x100	

Kraftform 3100 iS/7 Set 1 Skruvmejselsats, rostfritt stål

- VDE skruvmejselsats, rostfritt stål, med 6 delar i kompakt textilbox, kompatibel med Wera 2go
- Med Wera flasköppnare

Kraftform 3100 iS/7 Set 1 Skruvmejselsats, rostfritt stål



Code	EAN		
05022750001	4013288 218131		1
		3162 i VDE 1x PH 2x100	
		3165 i PZ VDE 1x PZ 1x80; 1x PZ 2x100	
		3160 i VDE 1x 0,6x3,5x100 ¹⁾ ; 1x 0,8x4,0x100; 1x 1,0x5,5x125	
		Flasköppnare 1x 147	
		K240 1x 50,0x240,0	

¹⁾ej Lasertip

Lasertip – Laserbehandlad klingspets

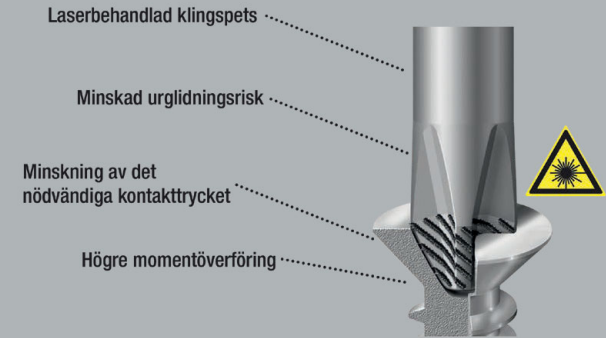

Wera VDE-skruvmejsel med flerkomponents Kraftform Plus-grepp för snabbt och skonsamt arbete: Hårda greppzoner för hög arbetshastighet, medan mjuka greppzoner garanterar hög momentöverföring.

Enskild kontroll vid 10 000 V enligt DIN EN 60900 (IEC 60900) garanterar säkert arbete vid den tillåtna spänningen 1 000 V.

Den uppruggade ytan bokstavligen "biter sig fast" i skruvskallen. Oavsiktlig glidning i skruven är historia.

Verktygsväljare "Take it easy" med färgkodning enligt profil och storleksstämpel – för enkelt och snabbt val av rätt verktyg. Det sexkantiga rullstoppet hindrar verktyget från att rulla iväg.

- Isolerade klingor för säkert arbete vid spänningar upp till 1 000 V
- Hårda greppzoner för hög arbetshastighet, mjuka greppzoner för hög momentöverföring
- Med verktygsväljare Take it easy: Färgkodning enligt profiler och storleksstämpel
- Med sexkantigt rullstopp mot ivägrullning
- Konisk klinga, Lasertip-spetsar

160 i VDE-isolerad spårskruvmejsel



Code	EAN	mm	mm	mm	mm	mm	mm	
05006100001 ¹⁾	027221	0,4	2,5	80	81	3/32"	3 1/8"	10
05006105001 ¹⁾	027238	0,5	3,0	100	81	1/8"	4"	10
05006110001 ¹⁾	027245	0,6	3,5	100	81	9/64"	4"	10
05006115001	027252	0,8	4,0	100	98	5/32"	4"	10
05006116001	105431	0,8	4,0	150	98	5/32"	6"	5
05006120001	027269	1,0	5,5	125	98	7/32"	5"	10
05006121001	105448	1,0	5,5	200	98	7/32"	8"	5
05006125001	027276	1,2	6,5	150	105	1/4"	6"	10
05006126001	105455	1,2	6,5	200	105	1/4"	8"	5
05006130001	027283	1,2	8,0	175	112	5/16"	7"	5
05006135001	028884	1,6	8,0	200	112	5/16"	8"	5
05006140001	028877	1,6	10,0	200	112	3/8"	8"	5

¹⁾ej Lasertip

160 i SB VDE-isolerad spårskruvmejsel

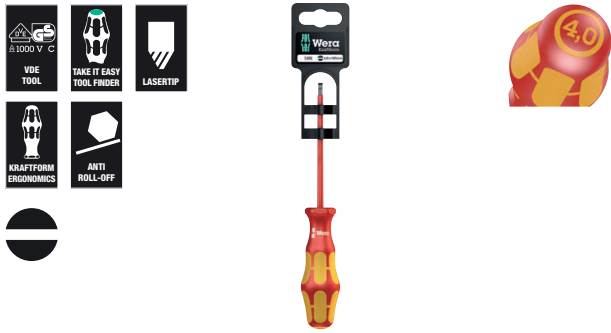

Code	EAN		
	4013288		
05100000001	181466	160 i VDE 1x 0.4x2.5x80 ¹⁾	10
05100001001	181473	160 i VDE 1x 0.5x3.0x100 ¹⁾	10
05100002001	181480	160 i VDE 1x 0.6x3.5x100 ¹⁾	10
05100003001	181497	160 i VDE 1x 0.8x4.0x100	10
05100004001	181503	160 i VDE 1x 1.0x5.5x125	10

¹⁾ej Lasertip

160 iS VDE-isolerad spårskruvmejsel med reducerad klingdiameter

- Med reducerad klingdiameter
- Tillåter skruvning även i trånga miljöer
- Djupsittande skruvar och fjäderelement blir åtkomliga

160 iS VDE-isolerad spårskruvmejsel med reducerad klingdiameter



Code	EAN	mm	mm	mm	mm	mm	mm	
05006440001	160089	0,6	3,5	100	81	9/64"	4"	10
05006441001	160102	0,8	4,0	100	98	5/32"	4"	10
05006442001	160126	1,0	5,5	125	98	7/32"	5"	10

160 iSS VDE-isolerad spårskruvmejsel med reducerad kling- och greppdiameter

- Med reducerad kling- och greppdiameter
- Tillåter skruvning även i trånga miljöer
- Djupsittande skruvar och fjäderelement blir åtkomliga

160 iSS VDE-isolerad spårskruvmejsel med reducerad kling- och greppdiameter



Code	EAN	mm	mm	mm	mm	mm	mm	
05020129001	179548	0,8	4,0	100	81	5/32"	4"	5

162 i PH VDE-isolerad krysspårsskrvmejsel

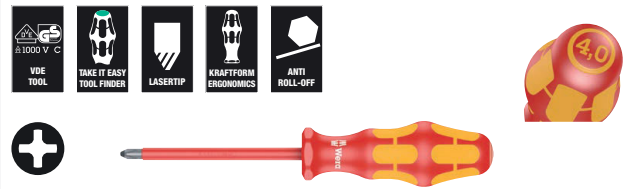

Code	EAN	+	mm	mm	mm		
05006150001 ¹⁾	027290	PH 0	80	81	3 1/8"		5
05006152001	027306	PH 1	80	98	3 1/8"		5
05006153001	105417	PH 1	150	98	6"		5
05006154001	027313	PH 2	100	105	4"		5
05006159001	105424	PH 2	200	105	8"		5
05006156001	027320	PH 3	150	112	6"		5
05006158001 ¹⁾	027818	PH 4	200	112	8"		2

¹⁾ej Lasertip

162 i PH SB VDE-isolerad krysspårsskrvmejsel



Code	EAN	+		
05100011001	181442	+	162 i PH VDE 1x PH 1x80	5
05100012001	181459	+	162 i PH VDE 1x PH 2x100	5

162 iS PH VDE-isolerad krysspårsskrvmejsel med reducerad klingdiameter

- Med reducerad klingdiameter
- Tillåter skruvning även i trånga miljöer
- Djupsittande skruvar och fjäderelement blir åtkomliga

162 iS PH VDE-isolerad krysspårsskrvmejsel med reducerad klingdiameter

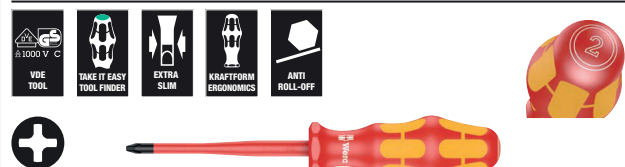

Code	EAN	+	mm	mm	mm		
05006450001	160140	PH 1	80	98	3 1/8"		5
05006451001	160164	PH 2	100	105	4"		5

162 iSS PH VDE-isolerad krysspårsskruvmejsel med reducerad kling- och greppdiameter

- Med reducerad kling- och greppdiameter
- Tillåter skruvning även i trånga miljöer
- Djupsittande skruvar och fjäderelement blir åtkomliga

162 iSS PH VDE-isolerad krysspårsskruvmejsel med reducerad kling- och greppdiameter



	EAN	+	mm	mm	mm		
Code	4013288						
05020131001	179432	PH 1	80	81	3 1/8"		5
05020133001	179425	PH 2	100	98	4"		5

165 i PZ VDE-isolerad krysspårsskruvmejsel



	EAN	*	mm	mm	mm		
Code	4013288						
05006160001 ¹⁾	032782	PZ 0	80	81	3 1/8"		5
05006162001	029836	PZ 1	80	98	3 1/8"		5
05006163001	105462	PZ 1	150	98	6"		5
05006164001	029843	PZ 2	100	105	4"		5
05006165001	105479	PZ 2	200	105	8"		5
05006166001	029850	PZ 3	150	112	6"		5
05006168001 ¹⁾	029867	PZ 4	200	112	8"		2

¹⁾ej Lasertip

165 i PZ SB VDE-isolerad krysspårsskruvmejsel



Code	EAN			
	4013288			
05100015001	181510	+	165 i PZ VDE 1x PZ 1x80	5
05100016001	181527	+	165 i PZ VDE 1x PZ 2x100	5

165 iS PZ VDE-isolerad krysspårsskruvmejsel med reducerad klingdiameter

- Med reducerad klingdiameter
- Tillåter skruvning även i trånga miljöer
- Djupsittande skruvar och fjäderelement blir åtkomliga

165 iS PZ VDE-isolerad krysspårsskruvmejsel med reducerad klingdiameter



	EAN	*	mm	mm	mm		
Code	4013288						
05006460001	160188	PZ 1	80	98	3 1/8"		5
05006461001	160249	PZ 2	100	105	4"		5

162 i PH/S VDE-isolerad skruvmejsel för PlusMinus-skrivar (Phillips/spår)

- Kombiprofil Phillips/spår

162 i PH/S VDE-isolerad skruvmejsel för PlusMinus-skrivar (Phillips/spår)



	EAN	+	mm	mm	mm		
Code	4013288						
05006380001	102614	# 1	80	98	3 1/8"		5
05006381001	102621	# 2	100	105	4"		5

162 i PH/S SB VDE-isolerad skruvmejsel för PlusMinus-skrivar (Phillips/spår)

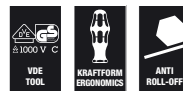

Code	EAN			
	4013288			
05100019001	186560	+	162 i PH/S VDE 1x # 1x80	5
05100020001	186577	+	162 i PH/S VDE 1x # 2x100	5

162 iS PH/S VDE-isolerad skruvmejsel med reducerad klingdiameter för PlusMinus-skrivar (Phillips/spår)

- Med reducerad klingdiameter. Kombiprofil Phillips/spår
- Tillåter skruvning även i trånga miljöer
- Djupsittande skruvar och fjäderelement blir åtkomliga

162 iS PH/S VDE-isolerad skruvmejsel med reducerad klingdiameter för PlusMinus-skrivar (Phillips/spår)



	EAN	+	mm	mm	mm		
Code	4013288						
05006455001	160201	# 1	80	98	3 1/8"		5
05006456001	160225	# 2	100	105	4"		5

165 i PZ/S VDE-isolerad skruvmejsel för PlusMinus-skrivar (Pozidriv/spår)

- Kombiprofil Pozidriv/spår

165 i PZ/S VDE-isolerad skruvmejsel för PlusMinus-skrivar (Pozidriv/spår)



	EAN	+	mm	mm	mm		
Code	4013288						
05006190001	102638	# 1	80	98	3 1/8"		5
05006191001	102645	# 2	100	105	4"		5

165 i PZ/S SB VDE-isolerad skruvmejsel för PlusMinus-skrivar (Pozidriv/spår)



Code	EAN					
05100021001	186584	+	165 i PZ/S VDE	1x # 1x80		5
05100022001	186591	+	165 i PZ/S VDE	1x # 2x100		5

165 iS PZ/S VDE-isolerad skruvmejsel med reducerad klingdiameter för PlusMinus-skrivar (Pozidriv/spår)

- Med reducerad klingdiameter. Kombiprofil Pozidriv/spår
- Tillåter skruvning även i trånga miljöer
- Djupsittande skruvar och fjäderelement blir åtkomliga

165 iS PZ/S VDE-isolerad skruvmejsel med reducerad klingdiameter för PlusMinus-skrivar (Pozidriv/spår)



	EAN	+	mm	mm	mm		
Code	4013288						
05006465001	160263	# 1	80	98	3 1/8"		5
05006466001	160287	# 2	100	105	4"		5

165 iSS PZ/S VDE-isolerad skruvmejsel med reducerad kling- och greppdiameter för PlusMinus-skrivar (Pozidriv/spår)

- Med reducerad kling- och greppdiameter
- Tillåter skruvning även i trånga miljöer
- Djupsittande skruvar och fjäderelement blir åtkomliga

165 iSS PZ/S VDE-isolerad skruvmejsel med reducerad kling- och greppdiameter för PlusMinus-skrivar (Pozidriv/spår)



	EAN	+	mm	mm	mm		
Code	4013288						
05020132001	179418	# 1	80	81	3 1/8"		5
05020134001	179401	# 2	100	98	4"		5

167 i VDE-isolerad TORX® skruvmejsel



Code	EAN					
	4013288		mm	mm		
05006181001	108876	TX 5	80	81	3 1/8"	5
05006182001	108883	TX 6	80	81	3 1/8"	5
05006183001	108890	TX 7	80	81	3 1/8"	5
05006184001	108906	TX 8	80	81	3 1/8"	5
05006169001	036452	TX 9	80	81	3 1/8"	5
05006170001	036667	TX 10	80	81	3 1/8"	5
05006172001	036674	TX 15	80	98	3 1/8"	5
05006174001	036681	TX 20	80	98	3 1/8"	5
05006176001	036698	TX 25	100	105	4"	5
05006177001	036469	TX 27	100	105	4"	5
05006178001	036704	TX 30	100	105	4"	5
05006179001	036476	TX 40	150	112	6"	5

168 i VDE-isolerad fyrkantsskrvmejsel



Code	EAN						
	4013288		mm	mm			
05004780001	038777		# 1	80	98	3 1/8"	5
05004783001	105486		# 1	150	98	6"	5
05004781001	038784		# 2	100	105	4"	5
05004784001	105493		# 2	200	105	8"	5
05004782001	040909		# 3	150	112	6"	5

168 i SB VDE-isolerad fyrkantsskrvmejsel



Code	EAN					
	4013288					
05100024001	181534		168 i VDE	1x # 1x80		5
05100025001	181541		168 i VDE	1x # 2x100		5
05100026001	181558		168 i VDE	1x # 3x150		5

190 i VDE-isolerad hylsmejsel



Code	EAN						
	4013288	mm	mm	mm	mm		
05005300001	032485	5,5	125	98	11,0	5"	5
05005305001	032492	6,0	125	98	12,0	5"	5
05005310001	032508	7,0	125	105	14,0	5"	5
05005315001	032515	8,0	125	105	15,0	5"	5
05005320001	032522	9,0	125	105	16,0	5"	5
05005325001	032539	10,0	125	112	17,0	5"	5
05005330001	032546	11,0	125	112	19,0	5"	5
05005335001	032553	12,0	125	112	20,0	5"	5
05005340001	032560	13,0	125	112	21,0	5"	5

247 Enpolig fasprovare



Code	EAN							
	4013288	mm	mm	mm				
05005655001	002686	0,5	3,0	70	3,0	1/8"	2 3/4"	5

^{*)}Produkten säljs inte i USA och Kanada.

247 SB Enpolig fasprovare



Code	EAN					
	4013288					
05100100001	181664		247	1x 0.5x3.0x70		5

^{*)}Produkten säljs inte i USA och Kanada.

Kraftform Big Pack 100 VDE

14 delars skruvmejselsats med enskilt kontrollerade isolerade skruvmejslar enligt IEC 60900. Enskild kontroll vid 10 000 V för säkert arbete vid den tillåtna spänningen 1 000 V.

- Isolerade klingor för säkert arbete vid spänningar upp till 1 000 V
- Flerkomponents Kraftform-grepp för höga arbetshastigheter och ergonomiskt skruvingsarbete
- Med verktygsväljare Take it easy: Färgkodning enligt profiler och storleksstämpel
- Med sexkantigt rullstopp mot ivägrullning
- Med Lasertip-spetsar för bättre grepp i skruvskallen

Kraftform Big Pack 100 VDE

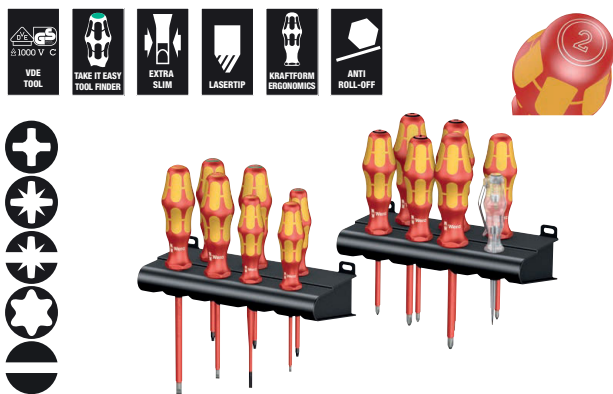

Code	EAN		
05105631001	163639		1
		+	162 i PH VDE 1x PH 1x80; 1x PH 2x100
		+	165 i PZ VDE 1x PZ 1x80; 1x PZ 2x100
		+	165 i PZ/S VDE 1x # 1x80; 1x # 2x100
		+	167 i TORX® VDE 1x TX 10x80; 1x TX 15x80; 1x TX 20x80
		●	160 iS 1x 0,6x3,5x100
		●	160 i VDE 1x 0,4x2,5x80 ¹⁾ ; 1x 0,8x4,0x100; 1x 1,0x5,5x125
		●	247 1x 0,5x3,0x70
			Rack 2x 190,0x50,0

¹⁾ ej Lasertip

²⁾ Produkten säljs inte i USA och Kanada.

Kraftform 2go 100

11 VDE-isolerad Kraftform skruvmejsel med verktygsväljare "Take it easy" i hållare Wera 2go 4. Med inställbar indelning för individuell anpassning.

- För montering på Wera 2go-systemet

Kraftform 2go 100



Code	EAN		
05004310001	187826		1
			Wera 2go 4 1x 165,0x165,0x105,0
		+	162 i PH VDE 1x PH 1x80; 1x PH 2x100
		+	165 i PZ VDE 1x PZ 1x80; 1x PZ 2x100
		+	167 i TORX® VDE 1x TX 10x80; 1x TX 15x80; 1x TX 20x80
		●	160 i VDE 1x 0,4x2,5x80 ¹⁾ ; 1x 0,8x4,0x150; 1x 1,0x5,5x200
		●	160 iS 1x 0,6x3,5x100
			K120 1x 50,0x120,0

¹⁾ ej Lasertip

160 i/6 Skruvmejselsats Kraftform Plus serie 100 + rack

- Med praktiskt rack för översiktlig förvaring av skruvmejslarna

160 i/6 Skruvmejselsats Kraftform Plus Serie 100 + rack



Code	EAN		
05006145001	027887		1
		+	162 i PH VDE 1x PH 1x80; 1x PH 2x100
		●	160 i VDE 1x 0,4x2,5x80 ¹⁾ ; 1x 0,6x3,5x100 ¹⁾ ; 1x 0,8x4,0x100; 1x 1,0x5,5x125

¹⁾ ej Lasertip

160 i/7 Skruvmejselsats Kraftform Plus Serie 100 + enpolig fasprovare + rack

- Med praktiskt rack för översiktlig förvaring av skruvmejslarna

160 i/7 Skruvmejselsats Kraftform Plus Serie 100 + enpolig fasprovare + rack



Code	EAN		
05006147001	4013288 041708		1
		+	162 i PH VDE 1x PH 1x80; 1x PH 2x100
		-	160 i VDE 1x 0,4x2,5x80 ¹⁾ ; 1x 0,6x3,5x100 ¹⁾ ; 1x 0,8x4,0x100; 1x 1,0x5,5x125
		-	247 1x 0,5x3,0x70

¹⁾ ej Lasertip

²⁾ Produkten säljs inte i USA och Kanada.

160 i/165 i/7 Rack Skruvmejselsats, Kraftform Plus Serie 100 + enpolig fasprovare + rack

- Med praktiskt rack för översiktlig förvaring av skruvmejslarna

160 i/165 i/7 Rack Skruvmejselsats, Kraftform Plus Serie 100 + enpolig fasprovare + rack



Code	EAN		
05006148001	4013288 041715		1
		+	165 i PZ VDE 1x PZ 1x80; 1x PZ 2x100
		-	160 i VDE 1x 0,4x2,5x80 ¹⁾ ; 1x 0,6x3,5x100 ¹⁾ ; 1x 0,8x4,0x100; 1x 1,0x5,5x125
		-	247 1x 0,5x3,0x70

¹⁾ ej Lasertip

²⁾ Produkten säljs inte i USA och Kanada.

167 i/6 Skruvmejselsats Kraftform Plus Serie 100



Code	EAN		
05133356001	4013288 160072		1
		+	167 i TORX® VDE 1x TX 8x80; 1x TX 9x80; 1x TX 10x80; 1x TX 15x80; 1x TX 20x80; 1x TX 25x100

160 iS/7 Rack, skruvmejselsats Kraftform Plus Serie 100 + enpolig fasprovare + rack. Med reducerad klingdiameter

- Med reducerad klingdiameter
- Tillåter skruvning även i trånga miljöer
- Djupsittande skruvar och fjäderelement blir åtkomliga
- Med praktiskt rack för översiktlig förvaring av skruvmejslarna

160 iS/7 Rack, skruvmejselsats Kraftform Plus Serie 100 + enpolig fasprovare + rack. Med reducerad klingdiameter



Code	EAN		
05006480001	4013288 160713		1
		+	162 iS 1x PH 1x80; 1x PH 2x100
		+	165 iS PZ/S 1x # 2x100
		-	160 iS 1x 0,6x3,5x100; 1x 0,8x4,0x100; 1x 1,0x5,5x125
		-	247 1x 0,5x3,0x70

²⁾ Produkten säljs inte i USA och Kanada.

160 iSS/7 Skruvmejselsats Kraftform Plus Serie 100. Med reducerad kling- och greppdiameter

- Kraftform-skruvmejsel med reducerad klingdiameter och delvis reducerad greppdiameter
- Tillåter skruvning även i trånga miljöer
- Djupsittande skruvar och fjäderelement blir åtkomliga
- Säkert arbete vid spänningar upp till 1 000 Volt genom enskild kontroll

160 iSS/7 Skruvmejselsats Kraftform Plus Serie 100. Med reducerad kling- och greppdiameter



Code	EAN		
05135961001	178640		1
		160 iSS 1x 0,8x4,0x100	
		160 iS 1x 0,6x3,5x100; 1x 1,0x5,5x125	
		162 iSS 1x PH 1x80; 1x PH 2x100	
		165 iSS PZ/S 1x # 1x80; 1x # 2x100	

160 i/168 i/6 Skruvmejselsats Kraftform Plus Serie 100 + rack

- Med praktiskt rack för översiktlig förvaring av skruvmejslarna.

160 i/168 i/6 Skruvmejselsats Kraftform Plus Serie 100 + rack



Code	EAN		
05347777001	122957		1
		162 i PH VDE 1x PH 1x80; 1x PH 2x100	
		160 i VDE 1x 0,6x3,5x100 ¹⁾ ; 1x 1,0x5,5x125	
		168 i VDE 1x # 1x80; 1x # 2x100	

¹⁾ej Lasertip

160 i/162 i/167 i/9 Skruvmejselsats Kraftform Plus Serie 100



Code	EAN		
05133355001	160065		1
		162 i PH VDE 1x PH 2x100	
		165 i PZ VDE 1x PZ 2x100	
		165 i PZ/S VDE 1x # 1x80; 1x # 2x100	
		167 i TORX® VDE 1x TX 15x80; 1x TX 20x80; 1x TX 25x100	
		160 i VDE 1x 0,4x2,5x80 ¹⁾ ; 1x 1,0x5,5x125	

¹⁾ej Lasertip

Kraftform 100 iS/7 Set 1 Skruvmejselsats Kraftform Plus Serie 100. Delvis med reducerad klingdiameter

- VDE skruvmejselsats med 7 delar i kompakt textilbox, kompatibel med Wera 2go
- Isolerade verktyg, klingor delvis med reducerad diameter, för säkert arbete vid spänningar upp till 1 000 V

Kraftform 100 iS/7 Set 1 Skruvmejselsats Kraftform Plus Serie 100. Delvis med reducerad klingdiameter



Code	EAN		
05136013001	217615		1
		162 iS 1x PH 1x80; 1x PH 2x100	
		165 iS PZ/S 1x # 2x100	
		167 i TORX® VDE 1x TX 20x80; 1x TX 25x100	
		160 iS 1x 0,6x3,5x100; 1x 1,0x5,5x125	
		K240 1x 50,0x240,0	

Kraftform 100 iS/7 Set 2 Skruvmejselsats Kraftform Plus Serie 100. Delvis med reducerad klingdiameter

- VDE skruvmejselsats med 6 delar i kompakt textilbox, kompatibel med Wera 2go
- Isolerade verktyg, klingor delvis med reducerad diameter, för säkert arbete vid spänningar upp till 1 000 V
- Med Wera flasköppnare

Kraftform 100 iS/7 Set 2 Skruvmejselsats Kraftform Plus Serie 100. Delvis med reducerad klingdiameter



Code	EAN		
05136022001	218155		1
		⊕ 162 iS 1x PH 1x80; 1x PH 2x100	
		⊖ 160 iS 1x 0,6x3,5x100; 1x 0,8x4,0x100; 1x 1,0x5,5x125	
		⊖ 160 i VDE 1x 0,4x2,5x80 ¹⁾	
		Flasköppnare 1x 145	
		K240 1x 50,0x240,0	

¹⁾ej Lasertip

Kraftform 100 iS/7 Set 3 Skruvmejselsats Kraftform Plus Serie 100. Delvis med reducerad klingdiameter

- VDE skruvmejselsats med 6 delar i kompakt textilbox, kompatibel med Wera 2go
- Isolerade verktyg, klingor delvis med reducerad diameter, för säkert arbete vid spänningar upp till 1 000 V
- Med Wera flasköppnare

Kraftform 100 iS/7 Set 3 Skruvmejselsats Kraftform Plus Serie 100. Delvis med reducerad klingdiameter



Code	EAN		
05136018001	217998		1
		⊕ 162 iS 1x PH 1x80; 1x PH 2x100	
		⊖ 160 iS 1x 0,8x4,0x100; 1x 1,0x5,5x125	
		⊖ 168 i VDE 1x # 1x80; 1x # 2x100	
		Flasköppnare 1x 145	
		K240 1x 50,0x240,0	

Kraftform 100 i/7 Set 1 Skruvmejselsats Kraftform Plus Serie 100

VDE Skruvmejselsats, 7 delar. Kraftform Plus-grepp för behagligt ergonomiskt arbete, utan blåsor och valkar. Hårda greppzoner för hög arbetshastighet, medan mjuka greppzoner garanterar hög momentöverföring.

Verktygsväljare Take it easy med färgkodning enligt profil och storleksstämpel – för enkelt och snabbt val av rätt verktyg. Rullstoppet hindrar verktyget från att rulla iväg.

- VDE skruvmejselsats med 7 delar i kompakt textilbox, kompatibel med Wera 260

Kraftform 100 i/7 Set 1 Skruvmejselsats Kraftform Plus Serie 100



Code	EAN		
05136019001	218001		1
		⊕ 165 i PZ VDE 1x PZ 1x80; 1x PZ 2x100	
		⊖ 162 i PH/S VDE 1x # 2x100	
		⊖ 160 i VDE 1x 0,4x2,5x80 ¹⁾ ; 1x 0,6x3,5x100 ¹⁾ ; 1x 0,8x4,0x100; 1x 1,0x5,5x125	
		K240 1x 50,0x240,0	

¹⁾ej Lasertip

165 iS PZ/S # 1 + 2 Skruvmejselsats Kraftform Plus Serie 100.

Med reducerad klingdiameter.

- Med reducerad klingdiameter. Kombiprofil Pozidriv/spår
- Tillåter skruvning även i trånga miljöer
- Djupsittande skruvar och fjäderelement blir åtkomliga



165 iS PZ/S # 1 + 2 Skruvmejselsats Kraftform Plus Serie 100. Med reducerad klingdiameter



Code	EAN		
05006470001	214317		1
		⊕ 165 iS PZ/S 1x # 1x80; 1x # 2x100	

Kraftform Kompakt VDE Stainless 17 extra slim 1

15 VDE-växelklings i rostfritt stål, de flesta med reducerad klingdiameter, som gör det enkelt att komma åt djupsittande skruvar och fjädrar.

2 handtag 3817 VDE Kraftform för ergonomiskt arbete. Enskilt kontrollerade verktyg enligt IEC 60900. Enskild kontroll vid 10 000 V för säkert arbete vid tillåten spänning på 1 000 V.

Verktygen i rostfritt stål från Wera är vakuumhårdade och har därmed de hårdhets- och hållfasthetsvärden som krävs för skruvförband.

Industriell användning är möjlig utan begränsningar.

Tack vare kardborresystemet på baksidan är fodralet lämpligt för festsättning på väggar, hyllor, verkstadsvagnar och Wera 2go-systemet.

- Enskilt kontrollerade VDE-växelklings i rostfritt stål, delvis med reducerad klingdiameter
- 2 flerkomponents VDE-isolerade Kraftform Stainless handtag i rostfritt stål med rullstopp
- Enskilt kontrollerade verktyg enligt IEC 60900 vid 10 000 V
- Klingor av rostfritt stål för att förebygga extern rost
- Erforderliga hårdhet och hållfasthet uppnås genom vakuumhårdning
- Ergonomiskt Kraftform-grepp för vilsamt arbete
- I robust vikfodral, kompatibelt med Wera 2go

Kraftform Kompakt VDE Stainless 17 extra slim 1



Code	EAN		
	4013288		
05059041001	220547		1
			3817 VDE Stainless 2x 9x98
			Kraftform Kompakt VDE 3062 iS 1x PH 1x154; 1x PH 2x154
			Kraftform Kompakt VDE 3065 iS PZ 1x PZ 1x154; 1x PZ 2x154
			Kraftform Kompakt VDE 3065 iS PZ/S 1x # 1x154; 1x # 2x154
			Kraftform Kompakt VDE 3067 i TORX® 1x TX 10x154
			Kraftform Kompakt VDE 3067 iS TORX® 1x TX 15x154; 1x TX 20x154; 1x TX 25x154
			Kraftform Kompakt VDE 3060 i 1x 0,4x2,5x154; 1x 1,2x6,5x154
			Kraftform Kompakt VDE 3060 iS 1x 0,6x3,5x154; 1x 0,8x4,0x154; 1x 1,0x5,5x154
			Kardborreband 70 1x 50,0x70,0

Kraftform Kompakt VDE Stainless 8 extra slim 1

7 VDE-växelklingsor i rostfritt stål, vissa med reducerad klingdiameter, som gör det enkelt att komma åt djupsittande skruvar och fjädrar. 1 handtag 3817 VDE Kraftform för ergonomiskt arbete.

I robust fodral. Enskilt kontrollerade verktyg enligt IEC 60900. Enskild kontroll vid 10 000 V för säkert arbete vid tillåten spänning på 1 000 V. Verktygen i rostfritt stål från Wera är vakuumhårdade och har därmed de hårdhets- och hållfasthetsvärden som krävs för skruvförband. Industriell användning är möjlig utan begränsningar.

Tack vare kardborresystemet på baksidan är väskan lämplig för festsättning på väggar, hyllor, verkstadsvagnar och Wera 2go-systemet.

Kraftform Kompakt VDE Stainless 8 extra slim 1



Code	EAN			
05059040001	220554			1
		●	3817 VDE Stainless 1x 9x98	
		⊕	Kraftform Kompakt VDE 3067 i TORX® 1x TX 8x154; 1x TX 9x154; 1x TX 10x154; 1x TX 30x154	
		⊕	Kraftform Kompakt VDE 3067 iS TORX® 1x TX 15x154; 1x TX 20x154; 1x TX 25x154	
			Kardborreband 70 1x 50,0x70,0	

3817 VDE Kraftform handtag Stainless

Högkvalitativt VDE-handtag, uteslutande för Wera VDE-växelklingsor. Handtaget/växelklingsystemet möjliggör blixtnabbt byte av klinga och därmed många olika tillämpningar.

Kraftform Plus-grepp för behagligt ergonomiskt arbete, utan blåsor och valkar. Hårda greppzoner för hög arbetshastighet, mjuka greppzoner för hög vridmomentöverföring.

- Kraftform Kompakt VDE handtag Stainless
- Hårda greppzoner för hög arbetshastighet, mjuka greppzoner för hög momentöverföring



3817 VDE Kraftform handtag Stainless



	EAN	⊕	⚡					
Code	4013288	mm	mm					
05003991001	220189	9	98					1

Kraftform Kompakt VDE 3060 i SB, rostfritt stål

VDE-växelklingor i rostfritt stål för Kraftform Kompakt grepp-/växelklingssystem för blixtnabbt klingbyte utan specialverktyg. Enskilt kontrollerade verktyg enligt IEC 60900. Enskild kontroll vid 10 000 V för säkert arbete vid tillåten spänning på 1 000 V.

Verktygen i rostfritt stål från Wera är vakuumhårdade och har därmed de hårdhets- och hållfasthetsvärden som krävs för skruvförband. Industriell användning är möjlig utan begränsningar.

- Kraftform Kompakt VDE växelklinga för spårskruvar
- Isolerad, enskilt kontrollerad i enlighet med IEC 60900
- Klinga i rostfritt stål som skydd mot extern rost
- Erforderliga hårdhet och hållfasthet uppnås genom vakuumhårdning
- 9 mm sexkantsfattning med änringsfaser

Kraftform Kompakt VDE 3060 i SB, rostfritt stål



Code	EAN		
	4013288		
05033600001	220356	● Kraftform Kompakt VDE 3060 i 1x 0.4x2.5x154	5
05033601001	220363	● Kraftform Kompakt VDE 3060 i 1x 1.2x6.5x154	5

Kraftform Kompakt VDE 3060 iS SB, rostfritt stål

- Med reducerad klingdiameter och integrerad skyddsisolering
- Djupsittande skruvar och fjäderelement blir åtkomliga och kan hanteras

Kraftform Kompakt VDE 3060 iS SB, rostfritt stål



Code	EAN		
	4013288		
05033606001	220370	● Kraftform Kompakt VDE 3060 iS 1x 0.6x3.5x154	5
05033607001	220387	● Kraftform Kompakt VDE 3060 iS 1x 0.8x4.0x154	5
05033608001	220394	● Kraftform Kompakt VDE 3060 iS 1x 1.0x5.5x154	5

Kraftform Kompakt VDE 3062 iS SB, rostfritt stål

- Med reducerad klingdiameter och integrerad skyddsisolering
- Djupsittande PH-skrivar blir åtkomliga och kan hanteras

Kraftform Kompakt VDE 3062 iS SB, rostfritt stål



Code	EAN		
	4013288		
05033613001	220400	⊕ Kraftform Kompakt VDE 3062 iS 1x PH 1x154	5
05033614001	220417	⊕ Kraftform Kompakt VDE 3062 iS 1x PH 2x154	5

Kraftform Kompakt VDE 3065 iS PZ SB, rostfritt stål

- Med reducerad klingdiameter och integrerad skyddsisolering
- Djupsittande PZ-skrivar blir åtkomliga och kan hanteras

Kraftform Kompakt VDE 3065 iS PZ SB, rostfritt stål



Code	EAN			
	4013288			
05033655001	220424		Kraftform Kompakt VDE 3065 iS PZ 1x PZ 1x154	5
05033656001	220431		Kraftform Kompakt VDE 3065 iS PZ 1x PZ 2x154	5

Kraftform Kompakt VDE 3065 iS PZ/S, rostfritt stål

- Med reducerad klingdiameter och integrerad skyddsisolering
- Djupsittande PlusMinus-skrivar blir åtkomliga och kan hanteras

Kraftform Kompakt VDE 3065 iS PZ/S SB, rostfritt stål



Code	EAN			
	4013288			
05033647001	220448		Kraftform Kompakt VDE 3065 iS PZ/S 1x # 1x154	5
05033648001	220455		Kraftform Kompakt VDE 3065 iS PZ/S 1x # 2x154	5

Kraftform Kompakt VDE 3067 i TORX®, rostfritt stål

- Kraftform Kompakt VDE växelklinga för TORX® skruvar

Kraftform Kompakt VDE 3067 i TORX® SB, rostfritt stål



Code	EAN			
	4013288			
05033629001	220462		Kraftform Kompakt VDE 3067 i TORX® 1x TX 8x154	5
05033630001	220479		Kraftform Kompakt VDE 3067 i TORX® 1x TX 9x154	5
05033631001	220486		Kraftform Kompakt VDE 3067 i TORX® 1x TX 10x154	5
05033636001	220493		Kraftform Kompakt VDE 3067 i TORX® 1x TX 30x154	5

Kraftform Kompakt VDE 3067 iS TORX® SB, rostfritt stål

- Med reducerad klingdiameter och integrerad skyddsisolering
- Djupsittande TORX® skruvar blir åtkomliga och kan hanteras

Kraftform Kompakt VDE 3067 iS TORX® SB, rostfritt stål



Code	EAN			
	4013288			
05033637001	220509		Kraftform Kompakt VDE 3067 iS TORX® 1x TX 15x154	5
05033638001	220516		Kraftform Kompakt VDE 3067 iS TORX® 1x TX 20x154	5
05033639001	220523		Kraftform Kompakt VDE 3067 iS TORX® 1x TX 25x154	5



Kraftform Kompakt & VDE – Alltid med rätt dimension.

Kraftform Kompakt VDE 16 Torque 1,2–3,0 Nm extra tunn 1

16 delars moment-VDE-växelklingsats. Inklusive 14 klingor (därav 11 med reducerad klingdiameter) med integrerad skyddsisolering. Momentskaft VDE med justerbart moment på 1,2–3,0 Nm och skaft 817 VDE. Med ergonomiskt Kraftform Plus-grepp, där hårda greppzoner garanterar hög arbetshastighet, medan mjuka greppzoner garanterar hög momentöverföring.

- Kraftform Kompakt VDE momentskruvmejselsats med inställbart moment
- Inställbart Kraftform VDE momenthandtag, endast för Wera VDE-växelklingor
- VDE-växelklingor 154 mm långa
- I robust vikfodral
- 16 delar

Kraftform Kompakt VDE 16 Torque 1,2–3,0 Nm extra tunn 1



Code	EAN		
05135906001	188335		1
		7400 VDE 1x 7441 VDE, 1,2-3,0 Nm	
		817 VDE 1x 9x102	
		KK 62 iS 1x PH 1x154; 1x PH 2x154	
		KK 65 iS PZ 1x PZ 1x154; 1x PZ 2x154	
		KK 65 iS PZ/S 1x # 1x154; 1x # 2x154	
		KK 67 i TORX® 1x TX 10x154	
		KK 67 iS TORX® 1x TX 15x154; 1x TX 20x154; 1x TX 25x154	
		KK 60 i 1x 0,4x2,5x154	
		KK 60 iS 1x 0,6x3,5x154; 1x 0,8x4,0x154; 1x 1,0x5,5x154	

Kraftform Kompakt VDE 15 Torque 1,2–3,0 Nm extra tunn 1

15 delars moment-VDE-växelklingsats. Inklusive 14 klingor (därav 12 med reducerad klingdiameter) med integrerad skyddsisolering. Momentskaft VDE med justerbart moment på 1,2–3,0 Nm. Med ergonomiskt Kraftform Plus-grepp, där hårda greppzoner garanterar hög arbetshastighet, medan mjuka greppzoner garanterar hög momentöverföring.

Kraftform Kompakt VDE 15 Torque 1,2–3,0 Nm extra tunn 1

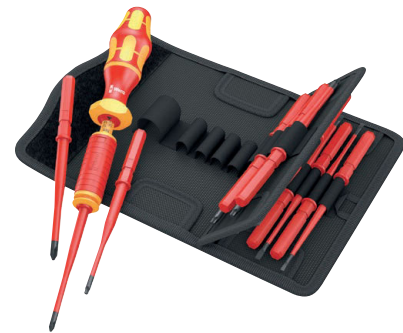

Code	EAN		
05059291001	168375		1
		7400 VDE 1x 7441 VDE, 1,2-3,0 Nm	
		KK 62 iS 1x PH 1x154; 1x PH 2x154	
		KK 65 iS PZ 1x PZ 1x154; 1x PZ 2x154	
		KK 65 iS PZ/S 1x # 1x154; 1x # 2x154	
		KK 67 i TORX® 1x TX 10x154	
		KK 67 iS TORX® 1x TX 15x154; 1x TX 20x154; 1x TX 25x154	
		KK 60 i 1x 0,4x2,5x154	
		KK 60 iS 1x 0,6x3,5x154; 1x 0,8x4,0x154; 1x 1,0x5,5x154	

Kraftform Kompakt VDE 18 Universal 1

16 VDE-växelklingsor med skaft 817 VDE Kraftform och enpolig fasprovare i robust bältesfodral. Enskilt kontrollerade verktyg enligt IEC 60900.

Enskild kontroll vid 10 000 V för säkert arbete vid den tillåtna spänningen 1 000 V.

Kraftform Kompakt VDE 18 Universal 1



Code	EAN			
05003471001	106599			1
		●	817 VDE 1x 9x102	
		+	KK 62 i 1x PH 1x154; 1x PH 2x154	
		⊕	KK 62 i PH/S 1x # 1x154; 1x # 2x154	
		⊕	KK 65 i PZ 1x PZ 1x154; 1x PZ 2x154	
		⊕	KK 65 i PZ/S 1x # 1x154; 1x # 2x154	
		⊖	KK 60 i 1x 0,4x2,5x154; 1x 0,6x3,5x154; 1x 0,8x4,0x154; 1x 1,0x5,5x154	
		■	KK 96 VK 6,3 1x 6,3x89	
		■	KK 97 VK 8,1 1x 8,1x89	
		▲	KK 98 DK 1x 89	
		●	KK 99 FL 1x 89	
		●	247 1x 0,5x3,0x70	

*Produkten säljs inte i USA och Kanada.

Kraftform Kompakt VDE 18 Imperial 1



Code	EAN			
05347108001	182401			1
		●	817 VDE 2x 9x102	
		+	KK 62 i 1x PH 1x154; 1x PH 2x154	
		⊕	KK 62 i PH/S 1x # 1x154; 1x # 2x154	
		⊕	KK 65 i PZ/S 1x # 1x154; 1x # 2x154	
		⊖	KK 60 i 1x 0,4x2,5x154; 1x 0,6x3,5x154; 1x 0,8x4,0x154; 1x 1,0x5,5x154	
		□	KK 68 i 1x # 1x154; 1x # 2x154	
		■	KK 96 VK 6,3 1x 6,3x89	
		■	KK 97 VK 8,1 1x 8,1x89	
		▲	KK 98 DK 1x 89	
		●	KK 99 FL 1x 89	

Kraftform Kompakt VDE 18 Universal 2



Code	EAN		
05347107001	182395		1
		817 VDE 2x 9x102	
		KK 62 i 1x PH 1x154; 1x PH 2x154	
		KK 62 i PH/S 1x # 1x154; 1x # 2x154	
		KK 60 i 1x 0,4x2,5x154; 1x 0,6x3,5x154; 1x 0,8x4,0x154; 1x 1,0x5,5x154	
		KK 65 i PZ 1x PZ 1x154; 1x PZ 2x154	
		KK 65 i PZ/S 1x # 1x154; 1x # 2x154	
		KK 96 VK 6,3 1x 6,3x89	
		KK 97 VK 8,1 1x 8,1x89	
		KK 98 DK 1x 89	
		KK 99 FL 1x 89	

Kraftform Kompakt VDE 17 extra slim 1

- Enskilt kontrollerade VDE-växelringar med reducerad klingdiameter
- 2 flerkomponents, ergonomiska Kraftform-handtag VDE med rullstopp
- I robust textillåda
- Multifunktionstång för elinstallation: Kabelskärning, avisolering, gripning, böckning, avgradning, krimpning av ledarändhylsor
- Tång inklusive kabelkapare med precisionsskär (induktivt härdade) för Cu- och Al-kablar upp till 5 x 2,5 mm²/Ø 15 mm

Kraftform Kompakt VDE 17 extra slim 1



Code	EAN		
05136027001	208798		1
		817 VDE 2x 9x102	
		KK 62 iS 1x PH 1x154; 1x PH 2x154	
		KK 65 iS PZ 1x PZ 1x154; 1x PZ 2x154	
		KK 65 iS PZ/S 1x # 1x154; 1x # 2x154	
		KK 67 i TORX® 1x TX 10x154	
		KK 67 iS TORX® 1x TX 15x154; 1x TX 20x154; 1x TX 25x154	
		KK 60 i 1x 0,4x2,5x154	
		KK 60 iS 1x 0,6x3,5x154; 1x 0,8x4,0x154; 1x 1,0x5,5x154	
		KNIPEX® 13 96 200	
		K70 1x 50,0x70,0	

Kraftform Kompakt VDE 17 Universal 1

- 2 flerkomponents, ergonomiska Kraftform-handtag VDE med rullstopp

Kraftform Kompakt VDE 17 Universal 1



Code	EAN		
05059030001	4013288 173508		1
		817 VDE 2x 9x102	
		KK 62 i 1x PH 1x154; 1x PH 2x154	
		KK 65 i PZ 1x PZ 1x154; 1x PZ 2x154	
		KK 65 i PZ/S 1x # 1x154; 1x # 2x154	
		KK 67 i TORX® 1x TX 10x154; 1x TX 15x154; 1x TX 20x154; 1x TX 25x154	
		KK 60 i 1x 0,4x2,5x154; 1x 0,8x4,0x154; 1x 1,0x5,5x154; 1x 1,2x6,5x154	
		KK 60 iS 1x 0,6x3,5x154	

Kraftform Kompakt VDE 16 extra slim 1

- VDE-växelklings med reducerad klingdiameter
- Tillåter skruvning även i trånga miljöer
- Djupsittande skruvar och fjäderelement blir åtkomliga

Kraftform Kompakt VDE 16 extra slim 1



Code	EAN		
05003484001	4013288 164056		1
		817 VDE 1x 9x102	
		KK 62 iS 1x PH 1x154; 1x PH 2x154	
		KK 65 iS PZ 1x PZ 1x154; 1x PZ 2x154	
		KK 65 iS PZ/S 1x # 1x154; 1x # 2x154	
		KK 67 i TORX® 1x TX 10x154	
		KK 67 iS TORX® 1x TX 15x154; 1x TX 20x154; 1x TX 25x154	
		KK 60 i 1x 0,4x2,5x154	
		KK 60 iS 1x 0,6x3,5x154; 1x 0,8x4,0x154; 1x 1,0x5,5x154	
		247 1x 0,5x3,0x70	

*Produkten säljs inte i USA och Kanada.

Kraftform Kompakt VDE 16 Universal 1



Code	EAN		
05003474001	144070		1
		● 817 VDE 1x 9x102	
		⊕ KK 62 i 1x PH 1x154; 1x PH 2x154	
		⊕ KK 65 i PZ 1x PZ 1x154; 1x PZ 2x154	
		⊕ KK 65 i PZ/S 1x # 1x154; 1x # 2x154	
		⊕ KK 67 i TORX® 1x TX 10x154; 1x TX 15x154; 1x TX 20x154; 1x TX 25x154	
		● KK 60 i 1x 0,4x2,5x154; 1x 0,6x3,5x154; 1x 0,8x4,0x154; 1x 1,0x5,5x154	
		● 247 1x 0,5x3,0x70	

^{*)}Produkten säljs inte i USA och Kanada.

Kraftform Kompakt VDE 7 extra slim 1

- Enskilt kontrollerade VDE-växelklings med reducerad klingdiameter
- I robust vikfodral, kompatibelt med Wera 2go

Kraftform Kompakt VDE 7 extra slim 1



Code	EAN		
05003475001	217691		1
		● 817 VDE 1x 9x102	
		⊕ KK 62 iS 1x PH 1x154; 1x PH 2x154	
		⊕ KK 65 iS PZ/S 1x # 2x154	
		⊕ KK 67 iS TORX® 1x TX 15x154; 1x TX 20x154	
		● KK 60 iS 1x 0,6x3,5x154	
		K70 1x 50,0x70,0	

Kraftform Kompakt VDE 7 Universal 1

6 VDE-växelklings med skaft 817 VDE Kraftform i robust bälfodral. Enskilt kontrollerade verktyg enligt IEC 60900.

Enskild kontroll vid 10 000 V för säkert arbete vid den tillåtna spänningen 1 000 V.

Kraftform Kompakt VDE 7 Universal 1



Code	EAN		
05003470001	106582		1
		● 817 VDE 1x 9x102	
		⊕ KK 62 i 1x PH 1x154; 1x PH 2x154	
		● KK 60 i 1x 0,4x2,5x154; 1x 0,6x3,5x154; 1x 0,8x4,0x154; 1x 1,0x5,5x154	

Kraftform Kompakt VDE 7 Imperial 1



Code	EAN		
05003473001	106612		1
		● 817 VDE 1x 9x102	
		⊕ KK 62 i 1x PH 1x154; 1x PH 2x154	
		● KK 60 i 1x 0,6x3,5x154; 1x 1,0x5,5x154	
		□ KK 68 i 1x # 1x154; 1x # 2x154	

Kraftform Kompakt VDE 7 Universal 2



Code		EAN								
		4013288								
05003472001	106605								1	
			●	817 VDE 1x 9x102						
			⊕	KK 65 i PZ 1x PZ 1x154; 1x PZ 2x154						
			◐	KK 60 i 1x 0,4x2,5x154; 1x 0,6x3,5x154; 1x 0,8x4,0x154; 1x 1,0x5,5x154						

Serie 7400 VDE Kraftform handtag med inställbart moment (0,3–3,5 Nm)

- Inställbart Kraftform VDE momenthandtag
- Med inställbart moment på 0,3–1,2 Nm
- Tydligt hörbar och taktill signal när inställt moment uppnås
- För Kraftform Kompakt VDE-klingor
- Blixtsnabbt utbyte av växelklingor

Serie 7400 VDE Kraftform handtag med inställbart moment (0,3–3,5 Nm)



Code		EAN	Art.No.	mm	Nm	Nm	mm		
		4013288							
05074752001	179111	7440	VDE	9	0,3-1,2	0,05	192	7 9/16"	1
05074750001	168535	7441	VDE	9	1,2-3,0	0,10	192	7 9/16"	1
05074757001	184412	7444	VDE	9	1,7-3,5	0,10	192	7 9/16"	1

817 VDE Kraftform handtag SB

- Kraftform Kompakt VDE Kraftform-skaft
- Endast för Wera VDE-växelklingor
- Hårda greppzoner för hög arbetshastighet, mjuka greppzoner för hög momentöverföring
- Med sexkantigt rullstopp mot ivägrullning

817 VDE Kraftform handtag SB



Code		EAN	mm	mm					
		4013288							
05003990001	104359		9	102					1

Kraftform Kompakt Turbo i 1

Många användare skulle vilja kunna utföra skruvdragningsprocesser snabbare och utan kompromisser. Med en skruvmejsel som är precis, som tillåter kraftfull slutåtdragning och som också är mycket snabbare än en konventionell skruvmejsel.

Lösningen är en inkopplingsbar planetväxel. Den är inbyggd i skruvmejselns grepp och fyrfaldig arbetshastigheten rent mekaniskt vid lättlöpande förskruvningar. Den ena handen fixerar den främre greppdelen, den andra roterar den bakre greppdelen.

Turbofunktionen kan aktiveras eller deaktiveras med en knapptryckning. Det är lämpligt att ha funktionen avstängd för åtdragning och lossning med högt moment, samt för finjustering. Robust, underhållsfri växel av stål med ett maximalt moment på 14 Nm vid avstängd turbofunktion.

I VDE-utförandet garanterar skafvet Kraftform Turbo 827 T med Wera VDE-växelklingor, enskilt kontrollerade enligt IEC 60900, snabbt och säkert arbete även under spänning (upp till 1 000 V).

- 4-faldig skruvningshastighet tack vare turbofunktionen (rent mekaniskt – utan batteri)
- Aktivering och deaktivering av turbofunktionen med en enkel knapptryckning
- Turbofunktionen är till särskild nytta för lättlöpande förskruvningar
- För förskruvningar med kontinuerligt ökande moment kan verktyget användas utan turbofunktion, som en vanlig skruvmejsel
- Robust, underhållsfri växel tillverkad av stål

Kraftform Kompakt Turbo i 1



Code		EAN							
		4013288							
05057484001	214638								1
			●	827 T i Kraftform Turbo 1x 9x125					
			●	817 VDE 1x 9x102					
			⊕	KK 62 iS 1x PH 1x154; 1x PH 2x154					
			⊕	KK 65 iS PZ 1x PZ 1x154; 1x PZ 2x154					
			⊕	KK 65 iS PZ/S 1x # 1x154; 1x # 2x154					
			⊕	KK 67 i TORX® 1x TX 10x154					
			⊕	KK 67 iS TORX® 1x TX 15x154; 1x TX 20x154; 1x TX 25x154					
			◐	KK 60 i 1x 0,4x2,5x154					
			◐	KK 60 iS 1x 0,6x3,5x154; 1x 0,8x4,0x154; 1x 1,0x5,5x154					

Kraftform Kompakt Turbo i Imperial 1



Code	EAN					
05057485001	214669					1
		●	827 T i Kraftform Turbo 1x 9x125			
		●	817 VDE 1x 9x102			
		+	KK 62 iS 1x PH 1x154; 1x PH 2x154			
		+	KK 62 i PH/S 1x # 1x154; 1x # 2x154			
		⊕	KK 67 i TORX® 1x TX 10x154			
		⊕	KK 67 iS TORX® 1x TX 15x154; 1x TX 20x154; 1x TX 25x154			
		□	KK 68 iS 1x # 1x154; 1x # 2x154			
		⊖	KK 60 i 1x 0,4x2,5x154			
		⊖	KK 60 iS 1x 0,6x3,5x154; 1x 0,8x4,0x154; 1x 1,0x5,5x154			

827 T i Kraftform Turbo handtag

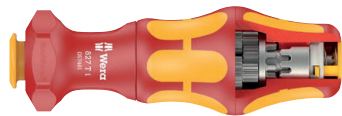

Code	EAN	mm	mm			
05057481001 ¹⁾	214607	9	125			1

Kraftform Kompakt VDE 60 i

VDE-klinga för Kraftform Kompakt grepp-/växelklingsystem, för blixtnabbt klingbyte utan specialverktyg. Enskilt kontrollerade verktyg enligt IEC 60900.

Enskild kontroll vid 10 000 V för säkert arbete vid den tillåtna spänningen 1 000 V.

Kraftform Kompakt VDE 60 i



Code	EAN	mm	mm	mm	mm	mm	
05003400001	104052	0,4	2,5	154	3/32"	6 1/16"	5
05003401001	104069	0,5	3,0	154	1/8"	6 1/16"	5
05003402001	104076	0,6	3,5	154	9/64"	6 1/16"	5
05003403001	104083	0,8	4,0	154	5/32"	6 1/16"	5
05003404001	104090	1,0	5,5	154	7/32"	6 1/16"	5
05003405001	104106	1,2	6,5	154	1/4"	6 1/16"	5

Kraftform Kompakt VDE 60 i SB



Code	EAN					
05004400001	220790	⊖	KK 60 i 1x 0.4x2.5x154			5
05004401001	220806	⊖	KK 60 i 1x 0.5x3.0x154			5
05004402001	220813	⊖	KK 60 i 1x 0.6x3.5x154			5
05004403001	220820	⊖	KK 60 i 1x 0.8x4.0x154			5
05004404001	220837	⊖	KK 60 i 1x 1.0x5.5x154			5
05004405001	220844	⊖	KK 60 i 1x 1.2x6.5x154			5

Kraftform Kompakt VDE 60 iS

- Med reducerad klingdiameter och integrerad skyddsisolering
- Tillåter skruvning även i trånga miljöer
- Djupsittande skruvar och fjäderelement blir åtkomliga

Kraftform Kompakt VDE 60 iS



	EAN							
Code	4013288	mm	mm	mm				
05003406001	163882	0,6	3,5	154	9/64"	6 1/16"		5
05003407001	163899	0,8	4,0	154	5/32"	6 1/16"		5
05003408001	163905	1,0	5,5	154	7/32"	6 1/16"		5

Kraftform Kompakt VDE 60 iS SB



Code	EAN			
	4013288			
05004406001	220851		KK 60 iS 1x 0.6x3.5x154	5
05004407001	220868		KK 60 iS 1x 0.8x4.0x154	5
05004408001	220875		KK 60 iS 1x 1.0x5.5x154	5

Kraftform Kompakt VDE 62 i



Code	EAN							
	4013288		mm					
05003410001	104113	PH 0	154	6 1/16"				5
05003411001	104120	PH 1	154	6 1/16"				5
05003412001	104137	PH 2	154	6 1/16"				5

Kraftform Kompakt VDE 62 iS

- Med reducerad klingdiameter och integrerad skyddsisolering
- Tillåter skruvning även i trånga miljöer
- Djupsittande skruvar och fjäderelement blir åtkomliga

Kraftform Kompakt VDE 62 iS



	EAN							
Code	4013288		mm					
05003413001	163912	PH 1	154	6 1/16"				5
05003414001	163929	PH 2	154	6 1/16"				5

Kraftform Kompakt VDE 62 iS SB



Code	EAN			
	4013288			
05004413001	220882		KK 62 iS 1x PH 1x154	5
05004414001	220899		KK 62 iS 1x PH 2x154	5

Kraftform Kompakt VDE 65 i



Code	EAN							
	4013288		mm					
05003450001	104144	PZ 0	154	6 1/16"				5
05003451001	104151	PZ 1	154	6 1/16"				5
05003452001	104168	PZ 2	154	6 1/16"				5



Kraftform Kompakt VDE 65 iS

- Med reducerad klingdiameter och integrerad skyddsisolering
- Tillåter skruvning även i trånga miljöer
- Djupsittande skruvar och fjäderelement blir åtkomliga

Kraftform Kompakt VDE 65 iS



Code	EAN					
05003455001	163950	PZ 1	154	6 1/16"		5
05003456001	164032	PZ 2	154	6 1/16"		5

Kraftform Kompakt VDE 65 iS PZ SB



Code	EAN					
05004455001	220905		KK 65 iS PZ 1x PZ 1x154			5
05004456001	220912		KK 65 iS PZ 1x PZ 2x154			5

Kraftform Kompakt VDE 62 i PH/S

- Kraftform Kompakt VDE växelklinga för PlusMinus-skrivar spår/Phillips
- Speciellt för användning med plintrader, säkringsboxar, omkopplare och reläer

Kraftform Kompakt VDE 62 i PH/S



Code	EAN					
05003440001	104311	# 1	154	6 1/16"		5
05003441001	104328	# 2	154	6 1/16"		5

Kraftform Kompakt VDE 62 iS PH/S

- Kraftform Kompakt VDE växelklinga för PlusMinus-skrivar spår/Phillips
- Med reducerad klingdiameter och integrerad skyddsisolering
- Tillåter skruvning även i trånga miljöer
- Djupsittande skruvar och fjäderelement blir åtkomliga

Kraftform Kompakt VDE 62 iS PH/S



Code	EAN					
05003442001	163936	# 1	154	6 1/16"		5
05003443001	163943	# 2	154	6 1/16"		5

Kraftform Kompakt VDE 65 i PZ/S

- Kombiprofil Pozidriv/spår
- Speciellt för användning med plintrader, säkringsboxar, omkopplare och reläer

Kraftform Kompakt VDE 65 i PZ/S



Code	EAN					
05003445001	104335	# 1	154	6 1/16"		5
05003446001	104342	# 2	154	6 1/16"		5

Kraftform Kompakt VDE 65 iS PZ/S

- Kombiprofil Pozidriv/spår
- Med reducerad klingdiameter och integrerad skyddsisolering
- Tillåter skruvning även i trånga miljöer
- Djupsittande skruvar och fjäderelement blir åtkomliga

Kraftform Kompakt VDE 65 iS PZ/S



Code	EAN					
05003447001	164018	# 1	154	6 1/16"		5
05003448001	164025	# 2	154	6 1/16"		5

Kraftform Kompakt VDE 65 iS PZ/S SB



Code	EAN			
	4013288			
05004447001	220936		Kraftform Kompakt 65 iS PZ/S 1x # 1x154	5
05004448001	220943		Kraftform Kompakt 65 iS PZ/S 1x # 2x154	5

Kraftform Kompakt VDE 67 i TORX®



Code	EAN							
	4013288		mm					
05003429001	196491	TX 8	154	6 1/16"				5
05003430001	104243	TX 9	154	6 1/16"				5
05003431001	104250	TX 10	154	6 1/16"				5
05003432001	104267	TX 15	154	6 1/16"				5
05003433001	104274	TX 20	154	6 1/16"				5
05003434001	104281	TX 25	154	6 1/16"				5
05003435001	104298	TX 27	154	6 1/16"				5
05003436001	104304	TX 30	154	6 1/16"				5

Kraftform Kompakt VDE 67 i TORX® SB



Code	EAN			
	4013288			
05004431001	220950		Kraftform Kompakt 67 i TORX® 1x TX 10x154	5
05004432001	220967		Kraftform Kompakt 67 i TORX® 1x TX 15x154	5
05004433001	220974		Kraftform Kompakt 67 i TORX® 1x TX 20x154	5
05004434001	220981		Kraftform Kompakt 67 i TORX® 1x TX 25x154	5
05004436001	220998		Kraftform Kompakt 67 i TORX® 1x TX 30x154	5

Kraftform Kompakt VDE 67 iS TORX®

- Med reducerad klingdiameter och integrerad skyddsisolering
- Tillåter skruvning även i trånga miljöer
- Djupsittande skruvar och fjäderelement blir åtkomliga



Kraftform Kompakt VDE 67 iS TORX®



Code	EAN							
	4013288		mm					
05003437001	163981	TX 15	154	6 1/16"				5
05003438001	163998	TX 20	154	6 1/16"				5
05003439001	164001	TX 25	154	6 1/16"				5

Kraftform Kompakt VDE 68 i



Code	EAN							
	4013288		mm					
05003415001	104175	# 1	154	6 1/16"				5
05003416001	104182	# 2	154	6 1/16"				5

Kraftform Kompakt VDE 68 iS

- Med reducerad klingdiameter och integrerad skyddsisolering
- Tillåter skruvning även i trånga miljöer
- Djupsittande skruvar och fjäderelement blir åtkomliga

Kraftform Kompakt VDE 68 iS



Code	EAN							
	4013288		mm					
05003417001	163967	# 1	154	6 1/16"				5
05003418001	163974	# 2	154	6 1/16"				5

Kraftform Kompakt VDE 64 i



	EAN								
Code	4013288	mm	mm						
05003420001	104199	2,5	154	6 1/16"					5
05003421001	104205	3,0	154	6 1/16"					5
05003422001	104212	4,0	154	6 1/16"					5
05003423001	104229	5,0	154	6 1/16"					5
05003424001	104236	6,0	154	6 1/16"					5

Kraftform Kompakt VDE 64 i SB



	EAN								
Code	4013288								
05004420001	221001		KK 64 i 1x 2.5x154						5
05004421001	221018		KK 64 i 1x 3.0x154						5
05004422001	221025		KK 64 i 1x 4.0x154						5
05004423001	221032		KK 64 i 1x 5.0x154						5
05004424001	221049		KK 64 i 1x 6.0x154						5

Kraftform Kompakt 96 VK 6,3

Glasfiberförstärkt styrskåpsnyckel. Klinga för Kraftform Kompakt grepp-/växelklingsystem, för blixtnabbt klingbyte utan specialverktyg. Innerfyrkant.



	EAN								
Code	4013288	mm	mm						
05003460001	105349	6,3	89	3 9/16"					5

Kraftform Kompakt 97 VK 8,1

- Kraftform Kompakt styrskåpsnyckel 8,1 mm

Kraftform Kompakt 97 VK 8,1

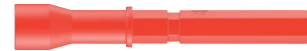

	EAN								
Code	4013288	mm	mm						
05003461001	105370	8,1	89	3 9/16"					5

Kraftform Kompakt 98 DK



	EAN								
Code	4013288		mm						
05003462001	105356		89	3 9/16"					5

Kraftform Kompakt 99 FL



	EAN								
Code	4013288		mm						
05003463001	105363		89	3 9/16"					5

Kraftform – Serie 1000 VDE

Högkvalitativ VDE-skruvmejsel. Flerkomponents Kraftform-grepp, för snabbt och skonsamt arbete. Weras Black Point-spetsar och en avancerad härdningsprocess garanterar hög livslängd hos spetsarna, utmärkt korrosionsskydd och precis passning.

Enskild kontroll vid 10 000 V för säkert arbete vid den tillåtna spänningen 1 000 V. Det sexkantiga rullstoppet hindrar verktyget från att rulla iväg. Med greppmärkning för att lättare hitta och sortera verktygen.

- Isolerad skruvmejsel för säkert arbete vid spänningar upp till 1 000 V
- Enskilt kontrollerad
- Flerkomponents Kraftform-grepp, för snabbt och skonsamt arbete
- Med greppmärkning för att lättare hitta och sortera verktygen
- Weras Black Point-spetsar ger precis passform och optimerat korrosionsskydd

1060 i VDE-isolerad Kraftform spårskruvmejsel



	EAN								
Code	4013288		mm	mm	mm	mm			
05051580001	222268		0,4	2,5	80	81	3/32"	3 1/8"	10
05051582001	222275		0,6	3,5	100	81	9/64"	4"	10
05051583001	222282		0,8	4,0	100	98	5/32"	4"	10
05051587001	222299		1,0	5,5	125	98	7/32"	5"	10

1062 i PH VDE-isolerad Kraftform krysspårskruvmejsel



	EAN						
Code	4013288		mm	mm			
05051601001	222220	PH 1	80	98	3 1/8"		5
05051603001	222237	PH 2	100	105	4"		5

1065 i PZ VDE-isolerad Kraftform krysspårskruvmejsel



	EAN						
Code	4013288		mm	mm			
05051611001	222244	PZ 1	80	98	3 1/8"		5
05051613001	222251	PZ 2	100	105	4"		5

1060 i/1062 i/6 Skruvmejselsats Kraftform VDE

Högkvalitativ Kraftform VDE-skruvmejselsats. Flerkomponents Kraftform-grepp, för snabbt och skonsamt arbete.

Weras Black Point-spetsar och en avancerad härdningsprocess garanterar hög livslängd hos spetsarna, utmärkt korrosionsskydd och precis passning. Enskild kontroll vid 10 000 V för säkert arbete vid den tillåtna spänningen 1 000 V.

Det sexkantiga rullstoppet hindrar verktyget från att rulla iväg. Med greppmärkning för att lättare hitta och sortera verktygen.

1060 i/1062 i/6 Skruvmejselsats Kraftform VDE



	EAN							
Code	4013288							
05051575001	222381						1	
			1062 i PH VDE 1x PH 1x80; 1x PH 2x100					
			1060 i VDE 1x 0,4x2,5x80; 1x 0,6x3,5x100; 1x 0,8x4,0x100; 1x 1,0x5,5x125					

1060 i/1065 i/6 Skruvmejselsats Kraftform VDE



Code		EAN		
		4013288		
05051576001	222374			1
			1065 i PZ VDE 1x PZ 1x80; 1x PZ 2x100	
			1060 i VDE 1x 0,4x2,5x80; 1x 0,6x3,5x100; 1x 0,8x4,0x100; 1x 1,0x5,5x125	

410 i VDE B VDE-isolerad adapterskruvmejsel med T-handtag för 3/8" hylsmejselinsatser

T-handtagets form gör det möjligt att överföra särskilt höga åtdragnings- och lossningsmoment. Greppets ergonomiska geometri fyller hela handflatan väl och fingrarna lägger sig stadigt i de mjuka avrundade urtagen.

Detta garanterar optimal ergonomisk kraftöverföring. Enskilt kontrollerade verktyg enligt IEC 60900 vid 10 000 V för säkert arbete vid den tillåtna spänningen 1 000 V.

Får endast användas med 3/8" VDE-bitshylsor och -hylsmejselinsatser i Wera Zyklus VDE-serierna 8740, 8760, 8767, 8790. Det belagda greppet skyddar även känsliga ytor mot skador.

- 3/8" VDE-T-handtagsskruvmejsel för överföring av särskilt stora åtdragnings- och lossningsmoment
- Det ergonomiskt välformade greppet i 2-komponentsmaterial med fingerfördjupningar och behaglig ytstruktur garanterar mycket hög kraftöverföring och arbete utan att tröttnas
- Enskilt kontrollerade verktyg enligt IEC 60900 för säkert arbete upp till 1 000 V
- Får endast användas med 3/8" VDE-bitshylsor och hylsmejselinsatser i Wera Zyklus VDE-serierna 8740, 8760, 8767 och 8790

410 i VDE B VDE-isolerad adapterskruvmejsel med T-handtag för 3/8" hylsmejselinsatser

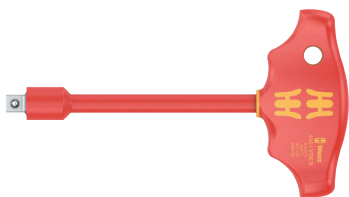

Code		EAN						
		4013288		mm	mm	mm		
05005120001	222664	3/8"	130	49	99	5 1/8"		1

8100 SB VDE 1 Zyklus-spärrhandtagssats, isolerat, omkopplingspak, 3/8"-fattning, metrisk mått

Extremt kompakt förvaring av många verktyg på litet utrymme. Enskilt kontrollerade spärrskafv, hylsor och förlängning enligt IEC 60900 vid 10 000 V för säker drift vid den godkända spänningen på 1000 V. Textilboxen med mycket hög robusthet och hållbarhet kan placeras upprätt för tydlig förvaring i verkstadshyllan. Extra gott ytskydd genom yttermaterial av textil.

Låg vikt och volym för enkel transport. Smidig vridmekanism för säker hållning och enkelt avlägsnande av VDE-hylsor.

- 100 % enskilt kontrollerade och isolerade Zyklus spärrhandtag, hylsor och förlängning för säkert arbete upp till 1 000 V
- Tätstegat spärrhandtag med 80 tänder för en kort returvinkel på 4,5°
- Slank konstruktion med mjuk, ergonomisk greppzon för arbete i mycket trånga utrymmen
- Optimalt hållning och enkel uttagning genom hylsfästets vridmekanism
- Verktyg och textilboxar skyddar känsliga ytor, och boxen är Wera 2go-kompatibel

8100 SB VDE 1 Zyklus-spärrhandtagssats, isolerat, omkopplingspak, 3/8"-fattning, metrisk mått



Code		EAN		
		4013288		
05004970001	190970			1
			8007 B VDE 1x 3/8"x222,0	
			8790 B VDE 1x 6,0x46,0; 1x 7,0x46,0; 1x 8,0x46,0; 1x 9,0x46,0; 1x 10,0x46,0; 1x 11,0x46,0; 1x 12,0x46,0; 1x 13,0x46,0; 1x 14,0x46,0; 1x 15,0x46,0; 1x 16,0x46,0; 1x 17,0x46,0; 1x 18,0x46,0; 1x 19,0x46,0	
			8794 SB VDE 1x 3/8"x91,0	
			8794 LB VDE 1x 3/8"x166,0	

Belt B VDE 1 Zyklop bitshylssats TORX® insex, isolerad, med hållarfunktion, 3/8"-fattning

10 Zyklop-bitshylsor, med 3/8"-fattning, isolerad, enskilt kontrollerad i enlighet med IEC 60900. Förhöjd säkerhet via tvåkomponentsisolering med gul kärna under rött ytterskikt som gör det enkelt att se eventuella isoleringsskador på det yttre röda VDE-skiktet.

Med hållarfunktion för TORX® skruvar enligt Acument Intellectual Properties specifikation samt hållarfunktion för insexskruvar. Robust textilband i det typiska Wera-utförandet, med 10 bitshylsor på minimalt utrymme. En smidig vridmekanism säkerställer att hylsorna förvaras säkert, men lätt kan tas loss. Med karbinhake för fastsättning i bälteshålla eller ficka. Med kardborreband för enkel montering på t.ex. vägg, hylla, verkstadsvagn och Weras verktygstransportsystem Wera 2go.

VDE 3/8"-hylsor med hållarfunktion för bekväm skruvning och minimerad risk att tappa skruven då den närmas arbetsstycket. Med förhöjd säkerhet via tvåkomponentsisolering med gul kärna under rött ytterskikt som gör det enkelt att se eventuella isoleringsskador på det yttre röda VDE-skiktet. Enskilt kontrollerade verktyg enligt IEC 60900 vid 10 000 V för säkert arbete vid den tillåtna spänningen 1 000 V.

- 10 delars hylssats i robust textilband, 3/8"
- En smidig vridmekanism säkerställer att verktygen förvaras säkert, men lätt kan tas loss
- Extrem kort och kompakt bitshylsa 3/8" för enkelt arbete även i mycket trånga utrymmen
- Hållarfunktion håller skruvarna säkert på verktyget
- Enskilt kontrollerade verktyg enligt IEC 60900 vid 10 000 V för säkert arbete vid den tillåtna spänningen 1 000 V
- För upphängning på vägg, hylla, verkstadsvagn och Wera 2go-systemet

Belt B VDE 1 Zyklop bitshylssats TORX® insex, isolerad, med hållarfunktion, 3/8"-fattning



Code	EAN			
05004930001	4013288 210234			1
		8767 B VDE HF	1x TX 20x55,0; 1x TX 25x55,0; 1x TX 27x55,0; 1x TX 30x55,0; 1x TX 40x55,0; 1x TX 45x59,0	
		8740 B VDE HF	1x 4,0x55,0; 1x 5,0x55,0; 1x 6,0x55,0; 1x 8,0x59,0	
		Belt B VDE 0/10	1x 71,0x209,0	
		K30	1x 30,0x200,0	

8007 B VDE Zyklop-spärrhandtag, isolerat, med omkopplingsspak, med 3/8"-fattning

- 100 % enskilt kontrollerade Zyklop spärrhandtag för säkert arbete upp till 1 000 V
- Tätstegad med 80 tänder för en kort returvinkel på bara 4,5°
- Slank konstruktion med mjuk, ergonomisk greppzon för arbete i mycket trånga utrymmen
- Säker hylsspärr med tryckknapp, snabb riktningväxling med bara ett finger tack vare omkopplingsspaken
- Plastöverdrag skyddar ytor mot skador

8007 B VDE Zyklop-spärrhandtag, isolerat, med omkopplingsspak, med 3/8"-fattning

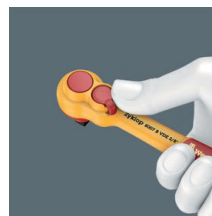

Code	EAN							
05004966001	4013288 190963	3/8"	222,0					3

8790 B VDE Zyklop-hylsmejselinsats, isolerad, med 3/8"-fattning

- Enskilt kontrollerade verktyg enligt IEC 60900 vid 10 000 V
- Förhöjd säkerhet via tvåkomponentsisolering med gul kärna under rött ytterskikt
- Plastöverdrag skyddar ytor mot skador

8790 B VDE Zyklop-hylsmejselinsats, isolerad, med 3/8"-fattning



	EAN						
Code	4013288	mm	mm	mm	mm		
05004950001	192936	6,0	46,0	14,8	23,0		1
05004951001	192943	7,0	46,0	15,7	23,0		1
05004952001	192950	8,0	46,0	17,0	23,0		1
05004953001	192967	9,0	46,0	18,2	23,0		1
05004954001	192974	10,0	46,0	19,4	23,0		1
05004955001	192981	11,0	46,0	20,7	23,0		1
05004956001	192998	12,0	46,0	23,0	23,0		1
05004957001	193001	13,0	46,0	23,0	23,0		1
05004958001	193018	14,0	46,0	24,7	23,0		1
05004959001	193025	15,0	46,0	26,0	23,0		1
05004960001	193032	16,0	46,0	26,8	23,0		1
05004961001	193049	17,0	46,0	29,0	23,0		1
05004962001	193056	18,0	46,0	29,6	23,0		1
05004963001	193063	19,0	46,0	30,7	23,0		1

8767 B VDE HF TORX® Zyklop bitshylsa, isolerad, med 3/8"-fattning, med hållarfunktion

- Hållarfunktion håller skruvarna säkert på verktyget
- Extrem kort och kompakt bitshylsa 3/8" för enkelt arbete även i mycket trånga utrymmen

8767 B VDE HF TORX® Zyklop bitshylsa, isolerad, med 3/8"-fattning, med hållarfunktion



	EAN						
Code	4013288		mm	mm	mm		
05004920001	210173	TX 20	55,0	23,0	9,0		1
05004921001	210180	TX 25	55,0	23,0	9,0		1
05004922001	210197	TX 27	55,0	23,0	9,0		1
05004923001	210203	TX 30	55,0	23,0	9,0		1
05004924001	210210	TX 40	55,0	23,0	9,0		1
05004925001	210227	TX 45	59,0	23,0	13,0		1

8740 B VDE HF Zyklop bitshylsa, isolerad, med 3/8"-fattning, med hållarfunktion för insexskruvar

- Hållarfunktion håller skruvarna säkert på verktyget
- Extrem kort och kompakt bitshylsa 3/8" för enkelt arbete även i mycket trånga utrymmen

8740 B VDE HF Zyklop bitshylsa, isolerad, med 3/8"-fattning, med hållarfunktion för insexskruvar



	EAN						
Code	4013288	mm	mm	mm	mm		
05004900001	210135	4,0	55,0	23,0	9,0		1
05004901001	210142	5,0	55,0	23,0	9,0		1
05004902001	210159	6,0	55,0	23,0	9,0		1
05004903001	210166	8,0	59,0	23,0	13,0		1

8760 B VDE XZN Zyklop bitshylsa, isolerad, med 3/8"-fattning, för inner-flertandsskruvar

- Extrem kort och kompakt bitshylsa 3/8" för enkelt arbete även i mycket trånga utrymmen

8760 B VDE XZN Zyklop bitshylsa, isolerad, med 3/8"-fattning, för inner-flertandsskruvar



	EAN						
Code	4013288		mm	mm	mm		
05004940001	211453	M 8	59,0	23,0	13,0		1
05004941001	211460	M 10	59,0	23,0	13,0		1
05004942001	211477	M 12	59,0	23,0	13,0		1

8794 LB VDE Zyklop-förlängning, isolerad, lång, 3/8"

- 3/8" VDE Zyklop förlängning
- Enskilt kontrollerade verktyg enligt IEC 60900 vid 10 000 V
- Förhöjd säkerhet via tvåkomponentsisolering med gul kärna under rött ytterskikt
- Plastöverdrag skyddar ytor mot skador
- Långt utförande

8794 LB VDE Zyklop-förlängning, isolerad, lång, 3/8"



	EAN							
Code	4013288		mm					
05004965001	190956	3/8"	166,0					1

8794 SB VDE Zyklop-förlängning, isolerad, kort, 3/8"

- Kort utförande

8794 SB VDE Zyklop-förlängning, isolerad, kort, 3/8"



	EAN							
Code	4013288		mm					
05004964001	190949	3/8"	91,0					1

Belt B VDE (textilbälte), 10 delar, tomt

- Tomt textilband för 10 VDE-hylsmejsel-/bitshylsinsatser, 3/8"
- Med karbinhake
- En smidig vridmekanism säkerställer att verktygen förvaras säkert, men lätt kan tas loss
- För upphängning på vägg, hylla, verkstadsvagn och Wera 2go-systemet



Belt B VDE (textilbälte), 10 delar, tomt



Code	EAN		
05003982001	4013288		1
	210913		
		Belt B VDE 0/10 1x 71,0x209,0	
		K30 1x 30,0x200,0	

6004 Joker VDE 4 Sats 1 VDE-isolerad självinställande U-nykkelsats

Enskilt kontrollerat verktyg i enlighet med IEC 60900 vid 10 000 V för säkert arbete vid den tillåtna spänningen på 1 000 V. Den inställbara VDE-U-nykkeln griper steglöst och automatiskt alla sexkantprofiler inom det angivna måttområdet – metriska och med tummått.

Den integrerade hävarmsmekanismen klämmer fast sexkantskruven eller -muttern mellan backarna, vilket avsevärt minskar risken för glidning och skador. Spärrfunktionen säkerställer snabb och kontinuerlig skruvning utan omtag.

Genom att använda prismor med greppurtag kan en returvinkel på endast 30° realiseras. Enskänkelutförandet i kombination med spärrfunktion och prisma med greppurtag gör det möjligt att arbeta även i trånga utrymmen. Den justerbara Joker 6004 VDE har ett haptiskt behagligt handtag tack vare den 2-komponents plastisoleringen.

Säkerheten ökar genom halkskydd i den främre greppändan. Ytterligare skydd genom skjutfunktionen för kontaktfri och säker öppning av de oisolerade backarna.

- Den kompakta textilboxen med fyra inställbara Joker 6004 VDE täcker alla dimensioner med metriska mått och tummått i tillämpningsområdet från 7 till 19 mm eller $\frac{1}{4}$ " till $\frac{3}{4}$ "

6004 Joker VDE 4 Sats 1 VDE-isolerad självinställande U-nykkelsats



Code	EAN		
05020170001	221803		1
		6004 Joker VDE XS 1x 7-10 ($\frac{1}{4}$ "- $\frac{3}{8}$ ")x119	
		6004 Joker VDE S 1x 10-13 ($\frac{1}{16}$ "- $\frac{1}{2}$ ")x155	
		6004 Joker VDE M 1x 13-16 ($\frac{1}{2}$ "- $\frac{5}{8}$ ")x190	
		6004 Joker VDE L 1x 16-19 ($\frac{5}{8}$ "- $\frac{3}{4}$ ")x226	
		Kardborreband 120 1x 50,0x120,0	

6004 Joker VDE VDE-isolerad, självinställande U-nyckel

Enskilt kontrollerat verktyg i enlighet med IEC 60900 vid 10 000 V för säkert arbete vid den tillåtna spänningen på 1 000 V. Den inställbara VDE-U-nykkeln griper steglöst och automatiskt alla sexkantprofiler inom det angivna måttområdet – metriska och med tummått.

Den integrerade hävarmsmekanismen klämmer fast sexkantskruven eller -muttern mellan backarna, vilket avsevärt minskar risken för glidning och skador. Spärrfunktionen säkerställer snabb och kontinuerlig skruvning utan omtag.

Genom att använda prismor med greppurtag kan en returvinkel på endast 30° realiseras. Enskänkelutförandet i kombination med spärrfunktion och prisma med greppurtag gör det möjligt att arbeta även i trånga utrymmen.

Den justerbara Joker 6004 VDE har ett haptiskt behagligt handtag tack vare den 2-komponents plastisoleringen.

Säkerheten ökar genom halkskydd i den främre greppändan. Ytterligare skydd genom skjutfunktionen för kontaktfri och säker öppning av de oisolerade backarna.

- Den inställbara Joker 6004 VDE täcker alla metriska mått och tummått inom respektive användningsområde
- Enskilt kontrollerat verktyg med isolerade handtag för säkert arbete upp till 1 000 volt med glidskydd och skjutfunktion för kontaktfri och säker öppning av de oisolerade backarna
- Automatisk och steglös gripning av sexkantsskruvar och -mutterar
- Hävstångsmekanism vid gripning förebygger avglidning och skador
- Snabb och konsekvent skruvning utan behov av omtag, genom mekanisk spärrfunktion
- Returvinkel på bara 30° genom ansättning via de triangelformade greppurtagen i käftarna

6004 Joker VDE XS VDE-isolerad, självinställande U-nyckel



Code	EAN						
05020150001	221797	7-10	$\frac{1}{4}$ "- $\frac{3}{8}$ "	119	7,7		3

6004 Joker VDE S VDE-isolerad, självinställande U-nyckel



Code	EAN	mm	mm	mm		
05020151001	221766	10-13	7/16"-1/2"	155	10	3

6004 Joker VDE M VDE-isolerad, självinställande U-nyckel



Code	EAN	mm	mm	mm		
05020152001	221780	13-16	1/2"-5/8"	190	12,4	3

6004 Joker VDE L VDE-isolerad självinställande U-nyckel

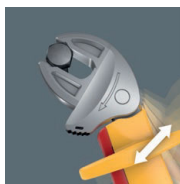

Code	EAN	mm	mm	mm		
05020153001	221773	16-19	5/8"-3/4"	226	14	3

400 i VDE Hex Isolerad momentindikator

Wera VDE momentindikator med fast moment, för insexskruvar. Manipulerings säker. Den robusta slirkopplingen ger en tydligt hörbar och taktill signal när inställt moment uppnås. Ingen risk för överåtdragning. Flera gånger större lossningsmoment än det inställda åtdragningsmomentet – därför krävs sällan något extra verktyg för lossning av skruvförband. Greppets ergonomiska form fyller hela handflatan väl och fingrarna lägger sig i de mjuka avrundade urtagen.



Detta garanterar optimal ergonomisk kraftöverföring. Enskilt kontrollerade verktyg enligt IEC 60900 vid 10 000 V för säkert arbete vid den tillåtna spänningen 1 000 V.

- Isolerade, enskilt kontrollerade VDE-momentindikatorer på T-handtag för säkert arbete vid spänningar upp till 1 000 V
- T-handtag är idealiska för överföring av kontrollerat åtdragningsmoment och högt lossningsmoment
- Felfri fastskruvning med friktionskoppling som ger exakt vridmomentöverföring och förhindrar överåtdragning
- Tydligt hörbar och taktill signal när inställt moment uppnås
- Manipulerings säker, inställt värde kan inte ändras utan vidare

400 i VDE Hex Isolerad momentindikator

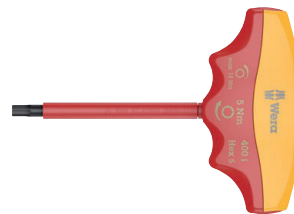

Code	EAN	mm	Nm	mm	mm	mm	mm	
05004980001	206398	4,0	5,0	90	48	100	3 1/2"	1
05004981001	206114	5,0	5,0	90	48	100	3 1/2"	1



Weld
Weld
Be a Pro



Spärrhandtag og tillbehör

Zyklop Speed – Otroligt snabbt och otroligt flexibelt

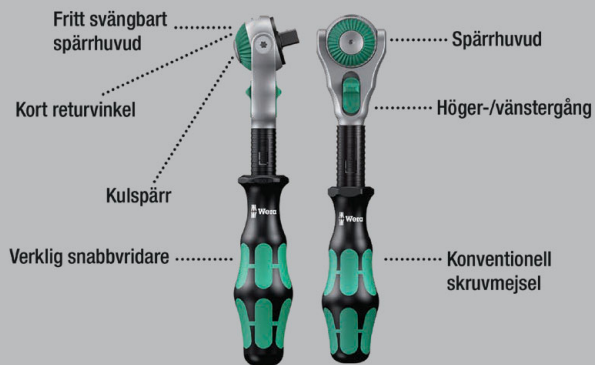

Extremt kompakt förvaring av många verktyg på litet utrymme. Spärrskaftssats med helt ny känsla tack vare nya textilboxar som är mycket robusta och har livslängd. Kan placeras upprätt för översiktlig förvaring i verkstadshyllan.

Extra gott ytskydd genom yttermaterial av textil. Låg vikt och volym för enkel transport. Med verktygsväljare "Take it easy": Färgkodning enligt storlekar.

- 42 delars spärrhandtagssats i robust textillåda
- Fritt svängbart spärrhuvud med 5 definierade lägen
- Bitshylsor med de fördelar som Weras bitsteknik erbjuder
- TORX®, Hex-Plus- och sexkantshylsor med hållarfunktion för skruvar/muttrar
- Med verktygsväljare Take it easy: Färgkodning enligt storlekar
- Passar Wera 2go

8100 SA All-in Zyklop Speed-spärrhandtagssats, med hållarfunktion, 1/4"-fattning, metrisk mått



Code	EAN		
	4013288		
05003755001	190994		1
		8000 A 1x 1/4"x152,0	
		8796 LA 1x 1/4"x150,0	
		8794 A 1x 1/4"x56,0	
		8790 HMA HF 1x 4,0x23,0; 1x 4,5x23,0; 1x 5,0x23,0; 1x 5,5x23,0; 1x 6,0x23,0; 1x 7,0x23,0; 1x 8,0x23,0; 1x 9,0x23,0; 1x 10,0x23,0; 1x 11,0x23,0; 1x 12,0x23,0; 1x 13,0x23,0; 1x 14,0x23,0	
		8767 A HF 1x TX 8x28,0; 1x TX 9x28,0; 1x TX 10x28,0; 1x TX 15x28,0; 1x 3,7x3,7xTX 20x28,0; 1x 4,1x4,1xTX 25x28,0; 1x 4,8x4,8xTX 27x28,0; 1x 5,4x5,4xTX 30x28,0; 1x 6,5x6,5xTX 40x28,0	
		8740 A 1x 2,0x28,0; 1x 2,5x28,0	
		8740 A HF 1x 3,0x28,0; 1x 4,0x28,0; 1x 5,0x28,0; 1x 6,0x28,0; 1x 7,0x28,0; 1x 8,0x28,0	
		8751 A 1x PH 1x28,0; 1x PH 2x28,0; 1x PH 3x28,0	
		8755 A 1x PZ 1x28,0; 1x PZ 2x28,0; 1x PZ 3x28,0	
		8700 A FL 1x 0,8x5,5x28,0; 1x 1,2x6,5x28,0	
		ME1 1x 14,0x43,0	

8100 SA 6 Zyklop Speed-spärrhandtagssats, 1/4"-fattning, metriska mått

- Fritt svängbart spärrhuvud med 5 definierade lägen
- Tätstegad mekanism med 72 tänder
- Kort returvinkel, endast 5°
- Frihjulshylsa för hög arbetshastighet
- Med verktygsväljare Take it easy: Färgkodning enligt storlekar
- Kompakt och robust textilbox med låg vikt och liten volym

8100 SA 6 Zyklop Speed-spärrhandtagssats, 1/4"-fattning, metriska mått



Code	EAN		
05004016001	174000		1
		8000 A 1x 1/4"x152,0	
		8790 HMA 1x 5,0x23,0; 1x 5,5x23,0; 1x 6,0x23,0; 1x 7,0x23,0; 1x 8,0x23,0; 1x 10,0x23,0; 1x 11,0x23,0; 1x 12,0x23,0; 1x 13,0x23,0	
		8794 LA 1x 1/4"x150,0	
		8794 A 1x 1/4"x56,0	
		8784 A1 1x 1/4"x1/4"x37,0	
		851/4 TZ PH 1x PH 1x50; 1x PH 2x50; 1x PH 3x50	
		855/4 TZ PZ 1x PZ 1x50; 1x PZ 2x50	
		867/4 Z TORX® 1x TX 10x50; 1x TX 15x50; 1x TX 20x50; 1x TX 25x50; 1x TX 27x50; 1x TX 30x50	
		840/4 Z Hex-Plus 1x 3,0x50; 1x 4,0x50; 1x 5,0x50; 1x 6,0x50	

8100 SA 9 Zyklop Speed-spärrhandtagssats, 1/4"-fattning, tummått



Code	EAN		
05004019001	173843		1
		8000 A 1x 1/4"x152,0	
		8790 HMA 1x 3/16"x23,0; 1x 7/32"x23,0; 1x 1/4"x23,0; 1x 9/32"x23,0; 1x 5/16"x23,0; 1x 11/32"x23,0; 1x 3/8"x23,0; 1x 7/16"x23,0; 1x 1/2"x23,0	
		8794 LA 1x 1/4"x150,0	
		8794 A 1x 1/4"x56,0	
		8784 A1 1x 1/4"x1/4"x37,0	
		851/4 TZ PH 1x PH 1x50; 1x PH 2x50; 1x PH 3x50	
		855/4 TZ PZ 1x PZ 1x50; 1x PZ 2x50	
		867/4 Z TORX® 1x TX 10x50; 1x TX 15x50; 1x TX 20x50; 1x TX 25x50; 1x TX 27x50; 1x TX 30x50	
		840/4 Z Hex-Plus 1x 5/32"x50; 1x 3/16"x50; 1x 7/32"x50; 1x 1/4"x50	

Kraftform Kompakt Zyklop MS1 Metal/Speed 1/4"

- Otroligt snabba Zyklop Speed-spärrhandtaget med svängbart spärrhuvud och 5 definierade fixeringar
- Extremt slankt spärrhandtag Zyklop Metal med lång hävstång
- Returvinkel på bara 5°
- Bekvämt rikttningsbyte tack vare omkopplingsspaken
- Sats i robust textillåda

Kraftform Kompakt Zyklop MS1 Metal/Speed 1/4"



Code	EAN		
05135949001	4013288 178633		1
		<input type="checkbox"/> 8000 A 1x 1/4"x152,0	
		<input type="checkbox"/> 8004 A 1x 1/4"x141,0	
		<input checked="" type="checkbox"/> <input type="checkbox"/> 8796 LA 1x 1/4"x150,0	
		<input checked="" type="checkbox"/> <input type="checkbox"/> 8794 LA 1x 1/4"x150,0	
		<input checked="" type="checkbox"/> <input type="checkbox"/> 8794 SA 1x 1/4"x75,0	
		<input checked="" type="checkbox"/> <input type="checkbox"/> 8784 A1 1x 1/4"x1/4"x37,0	
		<input checked="" type="checkbox"/> <input type="checkbox"/> 8794 A 1x 1/4"x56,0	
		<input checked="" type="checkbox"/> <input type="checkbox"/> 8795 A 1x 1/4"x35,5	

8100 SA 2 Zyklop Speed-spärrhandtagssats, 1/4"-fattning, metriska mått

- 42 delars sortiment i robust metallåda

8100 SA 2 Zyklop Speed-spärrhandtagssats, 1/4"-fattning, metriska mått



Code	EAN		
05003533001	4013288 127103		1
		<input type="checkbox"/> 8000 A 1x 1/4"x152,0	
		<input checked="" type="checkbox"/> 8790 HMA 1x 4,0x23,0; 1x 4,5x23,0; 1x 5,0x23,0; 1x 5,5x23,0; 1x 6,0x23,0; 1x 7,0x23,0; 1x 8,0x23,0; 1x 9,0x23,0; 1x 10,0x23,0; 1x 11,0x23,0; 1x 12,0x23,0; 1x 13,0x23,0; 1x 14,0x23,0	
		<input type="checkbox"/> 8789 A 1x 1/4"x110,0	
		<input checked="" type="checkbox"/> <input type="checkbox"/> 8794 A 1x 1/4"x56,0	
		<input checked="" type="checkbox"/> <input type="checkbox"/> 8795 A 1x 1/4"x35,5	
		<input checked="" type="checkbox"/> <input type="checkbox"/> 8784 A1 1x 1/4"x1/4"x37,0	
		<input checked="" type="checkbox"/> <input type="checkbox"/> 8796 SA 1x 1/4"x75,0	
		<input checked="" type="checkbox"/> <input type="checkbox"/> 8796 LA 1x 1/4"x150,0	
		<input checked="" type="checkbox"/> 851/1 Z PH 1x PH 1x25; 1x PH 2x25; 1x PH 3x25	
		<input checked="" type="checkbox"/> 855/1 Z PZ 1x PZ 1x25; 1x PZ 2x25; 1x PZ 3x25	
		<input checked="" type="checkbox"/> 867/1 Z TORX® B0 1x TX 8x25; 1x TX 9x25; 1x TX 10x25; 1x TX 15x25; 1x TX 20x25; 1x TX 25x25; 1x TX 30x25; 1x TX 40x25	
		<input type="checkbox"/> 840/1 Z Hex-Plus 1x 3,0x25; 1x 4,0x25; 1x 5,0x25; 1x 6,0x25; 1x 8,0x25	
		<input checked="" type="checkbox"/> 800/1 Z 1x 0,6x4,5x25; 1x 1,0x5,5x25; 1x 1,2x8,0x25	

8100 SA 4 Zyklop Speed-spärrhandtagssats, 1/4"-fattning, tummått

- 41 delars sortiment i robust metallåda

8100 SA 4 Zyklop Speed-spärrhandtagssats, 1/4"-fattning, tummått



Code	EAN		
05003535001	4013288 121127		1
		□ 8000 A 1x 1/4"x152,0	
		● 8790 HMA 1x 3/16"x23,0; 1x 7/32"x23,0; 1x 1/4"x23,0; 1x 9/32"x23,0; 1x 5/16"x23,0; 1x 11/32"x23,0; 1x 3/8"x23,0; 1x 7/16"x23,0; 1x 1/2"x23,0; 1x 9/16"x23,0	
		□ 8789 A 1x 1/4"x110,0	
		□ 8794 A 1x 1/4"x56,0	
		□ 8795 A 1x 1/4"x35,5	
		● 8784 A1 1x 1/4"x1/4"x37,0	
		□ 8796 SA 1x 1/4"x75,0	
		□ 8796 LA 1x 1/4"x150,0	
		+ 851/1 Z PH 1x PH 1x25; 1x PH 2x25; 1x PH 3x25	
		+ 855/1 Z PZ 1x PZ 1x25; 1x PZ 2x25; 1x PZ 3x25	
		♻️ 867/1 Z TORX® BO 1x TX 8x25; 1x TX 9x25; 1x TX 10x25; 1x TX 15x25; 1x TX 20x25; 1x TX 25x25; 1x TX 30x25; 1x TX 40x25	
		○ 840/1 Z Hex-Plus 1x 5/64"x25; 1x 3/32"x25; 1x 1/8"x25; 1x 9/64"x25; 1x 5/32"x25; 1x 3/16"x25; 1x 7/32"x25	
		◐ 800/1 Z 1x 0,6x4,5x25; 1x 1,0x5,5x25; 1x 1,2x8,0x25	

8100 SA/SC 2 Zyklop Speed-spärrhandtagssats, 1/4"-fattning och 1/2"-fattning, metriska mått

- 43 delars sortiment i robust metallåda

8100 SA/SC 2 Zyklop Speed-spärrhandtagssats, 1/4"-fattning och 1/2"-fattning, metriska mått



Code	EAN		
05160785001	4013288 126610		1
		□ 8000 A 1x 1/4"x152,0	
		● 8790 HMA 1x 4,0x23,0; 1x 4,5x23,0; 1x 5,0x23,0; 1x 5,5x23,0; 1x 6,0x23,0; 1x 7,0x23,0; 1x 8,0x23,0; 1x 9,0x23,0; 1x 10,0x23,0; 1x 12,0x23,0; 1x 13,0x23,0	
		● 8784 A1 1x 1/4"x1/4"x37,0	
		□ 8796 LA 1x 1/4"x150,0	
		□ 8000 C 1x 1/2"x277,0	
		● 8790 HMC 1x 13,0x37,0; 1x 14,0x37,0; 1x 15,0x37,0; 1x 16,0x37,0; 1x 17,0x37,0; 1x 18,0x37,0; 1x 19,0x37,0; 1x 21,0x37,0; 1x 22,0x37,0; 1x 24,0x37,0	
		□ 8796 LC 1x 1/2"x250,0	
		● 816 R 1x 1/4"x119	
		◐ 800/4 Z 1x 1,0x5,5x89	
		○ 840/4 Z Hex-Plus 1x 3,0x89; 1x 4,0x89; 1x 5,0x89; 1x 6,0x89	
		+ 851/4 Z PH 1x PH 1x89; 1x PH 2x89; 1x PH 3x89	
		+ 855/4 Z PZ 1x PZ 1x89; 1x PZ 2x89; 1x PZ 3x89	
		♻️ 867/4 Z TORX® BO 1x TX 10x89; 1x TX 15x89; 1x TX 20x89; 1x TX 25x89; 1x TX 30x89	

Kraftform Kompakt Zyklop Speed

- Vikfodral för fastsättning på bälet

Kraftform Kompakt Zyklop Speed



Code	EAN		
05051045001	155313		1
		<input type="checkbox"/> 8000 A 1x 1/4"x152,0	
		<input checked="" type="checkbox"/> 8784 A1 1x 1/4"x1/4"x37,0	
		<input checked="" type="checkbox"/> 8794 LA 1x 1/4"x150,0	
		<input checked="" type="checkbox"/> 851/4 TZ PH 1x PH 1x50; 1x PH 2x50; 1x PH 3x50	
		<input checked="" type="checkbox"/> 855/4 TZ PZ 1x PZ 1x50; 1x PZ 2x50	
		<input checked="" type="checkbox"/> 867/4 Z TORX® 1x TX 10x50; 1x TX 15x50; 1x TX 20x50; 1x TX 25x50; 1x TX 27x50; 1x TX 30x50	
		<input checked="" type="checkbox"/> 800/4 Z 1x 1,0x5,5x50	
		<input checked="" type="checkbox"/> 840/4 Z Hex-Plus 1x 3,0x50; 1x 4,0x50; 1x 5,0x50; 1x 6,0x50	
		<input checked="" type="checkbox"/> 8790 HMA 1x 5,5x23,0; 1x 6,0x23,0; 1x 7,0x23,0; 1x 8,0x23,0; 1x 10,0x23,0; 1x 12,0x23,0; 1x 13,0x23,0	

8000 A Zyklop Speed-spärrhandtag med 1/4"-fattning

- Förenar 5 spärrhandtag i ett enda
- Svängmassekonstruktion och lättgreppad frihjulshylsa för mycket hög arbetshastighet
- Med fritt svängbart spärrhuvud, tryckknappsutlösning och vänster/höger-omkoppling
- Tätstegat, därför kort returvinkel på 5°
- Kan också användas som en skruvmejsel

8000 A Zyklop Speed-spärrhandtag med 1/4"-fattning



Code	EAN						
05003500001	121868	1/4"	152,0				1

8000 A SB Zyklop Speed-spärrhandtag med 1/4"-fattning



Code	EAN				
05073260001	128034	<input type="checkbox"/>	8000 A	1x 1/4"x152,0	3

Zyklop Metal Push



- Extremt mjuk omkoppling.
- Slank konstruktion.
- Extremt slank. Lång hävarm.
- Smitt helmetallspärskraft av krom-molybden.
- Säker hylsfixering.
- Dubbelspärffunktion med 38 robusta tänder ger en fintandning på 76 tänder med en returvinkel på bara 4,7°.

Extremt kompakt förvaring av många verktyg på litet utrymme. Spärskraftssats med helt ny känsla tack vare nya textilboxar som är mycket robusta och har livslängd.

Kan placeras upprätt för översiktlig förvaring i verkstadshyllan. Extra gott ytskydd genom yttermaterial av textil. Låg vikt och volym för enkel transport.

Med verktygsväljare "Take it easy": Färgkodning enligt storlekar.

- Extremt slankt spärhandtag med lång hävstång
- Returvinkel på bara 4,7°
- Extremt mjuk omkoppling tack vare oförlorbar genomgående fyrkant
- Verktygsväljare "Take it easy"

8100 SA 7 Zyklop Metal-spärhandtagssats, genomgående fyrkant, 1/4"-fattning, metrisk mått



Code	EAN		
05004017001	4013288 173898		1
		8003 A 1x 1/4"x141,0	
		8790 HMA 1x 5,0x23,0; 1x 5,5x23,0; 1x 6,0x23,0; 1x 7,0x23,0; 1x 8,0x23,0; 1x 10,0x23,0; 1x 11,0x23,0; 1x 12,0x23,0; 1x 13,0x23,0	
		8794 LA 1x 1/4"x150,0	
		8794 A 1x 1/4"x56,0	
		8784 A1 1x 1/4"x1/4"x37,0	
		851/1 Z PH 1x PH 1x25; 1x PH 2x25; 1x PH 3x25	
		855/1 Z PZ 1x PZ 1x25; 1x PZ 2x25	
		867/1 TORX® 1x TX 10x25; 1x TX 15x25; 1x TX 20x25; 1x TX 25x25; 1x TX 27x25; 1x TX 30x25	
		840/1 Z Hex-Plus 1x 3,0x25; 1x 4,0x25; 1x 5,0x25; 1x 6,0x25	

8100 SA 10 Zyklop Metal-spärhandtagssats, genomgående fyrkant, 1/4"-fattning, tummått



Code	EAN		
05004020001	4013288 173904		1
		8003 A 1x 1/4"x141,0	
		8790 HMA 1x 3/16"x23,0; 1x 7/32"x23,0; 1x 1/4"x23,0; 1x 9/32"x23,0; 1x 5/16"x23,0; 1x 11/32"x23,0; 1x 3/8"x23,0; 1x 7/16"x23,0; 1x 1/2"x23,0	
		8794 LA 1x 1/4"x150,0	
		8794 A 1x 1/4"x56,0	
		8784 A1 1x 1/4"x1/4"x37,0	
		851/1 Z PH 1x PH 1x25; 1x PH 2x25; 1x PH 3x25	
		855/1 Z PZ 1x PZ 1x25; 1x PZ 2x25	
		867/1 TORX® 1x TX 10x25; 1x TX 15x25; 1x TX 20x25; 1x TX 25x25; 1x TX 27x25; 1x TX 30x25	
		840/1 Z Hex-Plus 1x 3/32"x25; 1x 3/16"x25; 1x 7/32"x25; 1x 1/4"x25	

8003 A Zyklop Metal-spärrhandtag med genomgående fyrkant med 1/4"-fattning

- För 1/4" fyrkants-hylsmejselinsatser med kulsjärr
- Extremt slank. Lång hävarm. Smitt helmetallspärrhandtag av krom-molybden.
- Dubbelspärrfunktion med 38 robusta tänder skapar en fintandning på 76 tänder. Fintandningen på 76 tänder leder till en mycket kort returvinkel på 4,7°
- Extremt mjuk omkoppling tack vare oförloibar genomgående fyrkant

8003 A Zyklop Metal-spärrhandtag med genomgående fyrkant med 1/4"-fattning



Code	EAN	Icon	mm	mm	mm	Icon
05004003001	174017	1/4"	141,0	21	22	3

Zyklop Metal Switch



Extremt kompakt förvaring av många verktyg på litet utrymme. Spärrskaftssats med helt ny känsla tack vare nya textilboxar som är mycket robusta och har livslängd.

Kan placeras upprätt för översiktlig förvaring i verkstadshyllan. Extra gott ytskydd genom yttermaterial av textil. Låg vikt och volym för enkel transport.

Med verktygsväljare "Take it easy": Färgkodning enligt storlekar.

- Bekvämt rikttningsbyte tack vare omkopplingsspaken
- Extremt slankt spärrhandtag med lång hävstång
- Returvinkel på bara 5°

8100 SA 8 Zyklop Metal-spärrhandtagssats, omkopplingsspak, 1/4"-fattning, metriska mått



Code	EAN		Icon
05004018001	173836		1
		8004 A 1x 1/4"x141,0	
		8790 HMA 1x 5,0x23,0; 1x 5,5x23,0; 1x 6,0x23,0; 1x 7,0x23,0; 1x 8,0x23,0; 1x 10,0x23,0; 1x 11,0x23,0; 1x 12,0x23,0; 1x 13,0x23,0	
		8794 LA 1x 1/4"x150,0	
		8794 A 1x 1/4"x56,0	
		8784 A1 1x 1/4"x1/4"x37,0	
		851/1 Z PH 1x PH 1x25; 1x PH 2x25; 1x PH 3x25	
		855/1 Z PZ 1x PZ 1x25; 1x PZ 2x25	
		867/1 TORX® 1x TX 10x25; 1x TX 15x25; 1x TX 20x25; 1x TX 25x25; 1x TX 27x25; 1x TX 30x25	
		840/1 Z Hex-Plus 1x 3,0x25; 1x 4,0x25; 1x 5,0x25; 1x 6,0x25	

8100 SA 11 Zyklus Metal-spärrhandtagssats, omkopplingspak, 1/4"-fattning, tummått



Code	EAN			
05004021001	173850			1
		8004 A	1x 1/4"x141,0	
		8790 HMA	1x 3/16"x23,0; 1x 7/32"x23,0; 1x 1/4"x23,0; 1x 9/32"x23,0; 1x 5/16"x23,0; 1x 11/32"x23,0; 1x 3/8"x23,0; 1x 7/16"x23,0; 1x 1/2"x23,0	
		8794 LA	1x 1/4"x150,0	
		8794 A	1x 1/4"x56,0	
		8784 A1	1x 1/4"x1/4"x37,0	
		851/1 Z PH	1x PH 1x25; 1x PH 2x25; 1x PH 3x25	
		855/1 Z PZ	1x PZ 1x25; 1x PZ 2x25	
		867/1 TORX®	1x TX 10x25; 1x TX 15x25; 1x TX 20x25; 1x TX 25x25; 1x TX 27x25; 1x TX 30x25	
		840/1 Z Hex-Plus	1x 3/32"x25; 1x 3/16"x25; 1x 7/32"x25; 1x 1/4"x25	

8100 SA 12 HF Zyklus Metal-spärrhandtagssats, omkopplingspak, 1/4"-fattning, metrisk mått

- Hylsor med hållarfunktion för skruvar/muttrar

8100 SA 12 HF Zyklus Metal-spärrhandtagssats, omkopplingspak, 1/4"-fattning, metrisk mått



Code	EAN			
05003756001	190987			1
		8004 A	1x 1/4"x141,0	
		8794 LA	1x 1/4"x150,0	
		8794 A	1x 1/4"x56,0	
		8790 HMA HF	1x 5,0x23,0; 1x 5,5x23,0; 1x 6,0x23,0; 1x 7,0x23,0; 1x 8,0x23,0; 1x 10,0x23,0; 1x 11,0x23,0; 1x 12,0x23,0; 1x 13,0x23,0	
		ME1	1x 14,0x43,0	

8004 A Zyklus Metal-spärrhandtag med omkopplingspak med 1/4"-fattning

- Bekvämt rikttningsbyte tack vare omkopplingsspaken
- Extremt slankt spärrhandtag med lång hävstång
- Returvinkel på bara 5°
- Säker hylsfixering

8004 A Zyklus Metal-spärrhandtag med omkopplingspak med 1/4"-fattning



Code	EAN						
05004004001	174024	1/4"	141,0	19	22		3

8790 HMA Zyklop-hylsmejselinsats med 1/4"-fattning

- 1/4" Zyklop-hylsmejselinsats
- För hand- och maskinskruvning (ej slag)
- Räckfling i bakre änden för bättre grepp vid handskruvning
- Med kulspärrspår
- Med verktygsväljare Take it easy: Färgkodning enligt storlekar

8790 HMA Zyklop-hylsmejselinsats med 1/4"-fattning



Code	EAN		mm	mm	mm	mm		
05003501001	120083		4,0	23,0	6,9	13,0	1	
05003502001	120106		4,5	23,0	7,5	13,0	1	
05003503001	120113		5,0	23,0	8,2	13,0	1	
05003504001	120120		5,5	23,0	8,8	13,0	1	
05003505001	120137		6,0	23,0	9,4	13,0	1	
05003506001	120144		7,0	23,0	11,0	13,0	1	
05003507001	120151		8,0	23,0	12,0	13,0	1	
05003508001	120090		9,0	23,0	13,0	14,0	1	
05003509001	120168		10,0	23,0	14,5	14,5	1	
05003510001	120175		11,0	23,0	16,0	15,0	1	
05003511001	120182		12,0	23,0	17,0	16,0	1	
05003512001	120199		13,0	23,0	18,0	17,0	1	
05003513001	120205		14,0	23,0	20,0	18,0	1	
05003499001	206862		15,0	23,0	21,5	19,0	1	
05003514001	120212			3/16"	23,0	7,5	13,0	1
05003515001	120229			7/32"	23,0	8,8	13,0	1
05003516001	120236			1/4"	23,0	11,0	13,0	1
05003517001	120243			9/32"	23,0	11,0	13,0	1
05003518001	120250			5/16"	23,0	12,0	13,0	1
05003519001	120267			11/32"	23,0	13,0	14,0	1
05003520001	120274			3/8"	23,0	14,5	14,5	1
05003521001	120281			7/16"	23,0	16,0	15,0	1
05003522001	120298			1/2"	23,0	18,0	17,0	1
05003523001	120304			9/16"	23,0	20,0	18,0	1

8790 HMA HF Zyklop-hylsmejselinsats med 1/4"-fattning med hållarfunktion

- Hylsa (ej slag) för hand- eller maskinskruvning
- Hållarfunktion håller skruvarna säkert på verktyget
- Med verktygsväljare Take it easy: Färgkodning enligt storlekar
- Krom-vanadin, mattförokromning
- Med kulspärrspår, räckfling i bakre änden för bättre grepp

8790 HMA HF Zyklop-hylsmejselinsats med 1/4"-fattning med hållarfunktion



Code	EAN		mm	mm	mm	mm	
05003717001	185631		4,0	23,0	7,0	11,0	1
05003718001	185648		4,5	23,0	7,8	11,0	1
05003719001	185655		5,0	23,0	8,9	11,0	1
05003720001	185662		5,5	23,0	9,2	11,0	1
05003721001	185679		6,0	23,0	10,5	11,0	1
05003722001	185686		7,0	23,0	11,9	11,0	1
05003723001	185693		8,0	23,0	12,9	11,0	1
05003724001	185709		9,0	23,0	14,1	12,0	1
05003725001	185716		10,0	23,0	15,6	12,5	1
05003726001	185723		11,0	23,0	17,4	13,0	1
05003727001	185730		12,0	23,0	18,4	14,0	1
05003728001	185747		13,0	23,0	19,5	15,0	1
05003729001	185754		14,0	23,0	20,8	16,0	1
05003010001	206855		15,0	23,0	21,5	18,5	1

Belt A 1 Zyklop Hylsmejselinsats-sats, med hållarfunktion, 1/4"-fattning

Robust textilbälte i det typiska Wera-utförandet, med 9 hylsor plus hylsavtagningsverktyg på minimalt utrymme. En smidig vridmekanism säkerställer att hylsorna förvaras säkert, men lätt kan tas loss.

Med verktygsväljare "Take it easy" med färgkodning enligt storlek – för enkelt och snabbt val av rätt verktyg. Med karbinhake för fastsättning i bälteshälla eller ficka.

Hylsor med hållarfunktion för bekväm skruvning och minimerad risk att tappa skruven då den närmas arbetsstycket.

Med kardborreband för enkel fastsättning t.ex. på vägg, skåp, verkstadsvagn och Weras verktygstransportsystem Wera 2go.

- 10 delars hylssats i robust textilbälte, 1/4"
- Hylsor med hållarfunktion för skruvar/muttrar
- En smidig vridmekanism säkerställer att verktygen förvaras säkert, men lätt kan tas loss
- Med verktygsväljare Take it easy: Färgkodning enligt storlekar
- För upphängning på vägg, hylla, verkstadsvagn och Wera 2go-systemet

Belt A 1 Zyklop Hylsmejselinsats-sats, med hållarfunktion, 1/4"-fattning



Code	EAN		
05003880001	4013288		1
	190758		
		8790 HMA HF 1x 4,0x23,0; 1x 4,5x23,0; 1x 5,0x23,0; 1x 5,5x23,0; 1x 6,0x23,0; 1x 7,0x23,0; 1x 8,0x23,0; 1x 10,0x23,0; 1x 13,0x23,0	
		ME1 1x 14,0x43,0	
		Belt A 0/9 1x 39,0x238,0	
		K30 1x 30,0x200,0	

Mutterurtagningsverktyg

- Enkel uttagning av muttrar från Wera HF-hylsor
- För enkel urtagning av muttrar ur hylsmejselinsatser med hållarfunktion (1/4", 3/8", 1/2")
- Med sexkantigt rullstopp mot iväggrullning

Mutterurtagningsverktyg



	EAN								
Code	4013288	mm	mm						
05050005001	192554	14,0	43,0						1

Belt A 4 Zyklop hylsmejselinsats-sats, 1/4"-fattning

- 9 delars hylssats i robust textilbälte, 1/4"
- För hand- och maskinskruvning (ej slag)
- En smidig vridmekanism säkerställer att verktygen förvaras säkert, men lätt kan tas loss
- Med verktygsväljare Take it easy: Färgkodning enligt storlekar
- För upphängning på vägg, hylla, verkstadsvagn och Wera 2go-systemet

Belt A 4 Zyklop hylsmejselinsats-sats, 1/4"-fattning



Code	EAN		
05003883001	4013288		1
	190789		
		8790 HMA 1x 5,0x23,0; 1x 5,5x23,0; 1x 6,0x23,0; 1x 7,0x23,0; 1x 8,0x23,0; 1x 10,0x23,0; 1x 11,0x23,0; 1x 12,0x23,0; 1x 13,0x23,0	
		Belt A 0/9 1x 39,0x238,0	
		K30 1x 30,0x200,0	

Hyls-magnetlist A 4 Zyklus hylsmejselinsats-sats, 1/4"-fattning

Hyls-magnetlist med 9 hand- och maskinhylsmejsel-instser (ej slag), 1/4". En smidig vridmekanism säkerställer att hylsorna förvaras säkert, men lätt kan tas loss.

Med verktygsväljare "Take it easy" med färgkodning efter storlek – för enkelt och snabbt val av rätt verktyg.

Magnetlisten kan fästas tillfälligt på metalliska ytor och med Twist to unlock-funktionen erbjuder den säker låsning och upplåsning av hylsor.

- 9 delars hylsats på hyls-magnetlist, 1/4"
- Magnetlist som håller hylsorna säkert men gör dem lätta att ta (Twist to unlock) och som kan monteras tillfälligt på vägg, hylla eller verkstadsvagn
- En smidig vridmekanism säkerställer att verktygen förvaras säkert, men lätt kan tas loss
- Med verktygsväljare Take it easy: Färgkodning efter storlekar

Hyls-magnetlist A 4 Zyklus hylsmejselinsats-sats, 1/4"-fattning



Code	EAN		
05005400001	223197		1
		8790 HMA 1x 5,0x23,0; 1x 5,5x23,0; 1x 6,0x23,0; 1x 7,0x23,0; 1x 8,0x23,0; 1x 10,0x23,0; 1x 11,0x23,0; 1x 12,0x23,0; 1x 13,0x23,0	
		9600 1x 30,0x270,0	

Belt A Imperial 1 Zyklus bitshylsats insex, med hållarfunktion, 1/4"-fattning

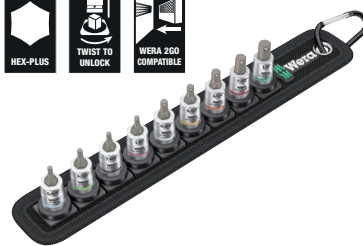

Code	EAN		
05003884001	194992		1
		8740 A 1x 5/64"x28,0; 1x 3/32"x28,0; 1x 7/64"x28,0	
		8740 A HF 1x 1/8"x28,0; 1x 9/64"x28,0; 1x 5/32"x28,0; 1x 3/16"x28,0; 1x 7/32"x28,0; 1x 1/4"x28,0	
		Belt A 0/9 1x 39,0x238,0	
		K30 1x 30,0x200,0	

Hyls-magnetlist A Imperial 1 Zyklus hylsmejselinsats-sats, 1/4"-fattning, tummått

Hyls-magnetlist med 9 hand- och maskinhylsmejsel-instser (ej slag), 1/4". En smidig vridmekanism säkerställer att hylsorna förvaras säkert, men lätt kan tas loss.

Med verktygsväljare "Take it easy" med färgkodning efter storlek – för enkelt och snabbt val av rätt verktyg.

Magnetlisten kan fästas tillfälligt på metalliska ytor och med Twist to unlock-funktionen erbjuder den säker låsning och upplåsning av hylsor.

- 9 delars hylsats på hyls-magnetlist, 1/4"
- Magnetlist som håller hylsorna säkert men gör dem lätta att ta (Twist to unlock) och som kan monteras tillfälligt på vägg, hylla eller verkstadsvagn
- En smidig vridmekanism säkerställer att verktygen förvaras säkert, men lätt kan tas loss
- Med verktygsväljare Take it easy: Färgkodning efter storlekar

Hyls-magnetlist A Imperial 1 Zyklus hylsmejselinsats-sats, 1/4"-fattning, tummått



Code	EAN		
05005420001	223227		1
		8790 HMA 1x 3/16"x23,0; 1x 7/32"x23,0; 1x 1/4"x23,0; 1x 9/32"x23,0; 1x 5/16"x23,0; 1x 11/32"x23,0; 1x 3/8"x23,0; 1x 7/16"x23,0; 1x 1/2"x23,0	
		9600 1x 30,0x270,0	

8790 HMA Deep Hylsmejselinsats med 1/4"-fattning

Lång 1/4" Hand- och maskin-hylsmejselinsats (ISO 2725 del 3) med kulsparrspår; för sexkantsskruvar och -muttrar. För hand- eller maskinskruvning (ej slag) även vid djupt liggande förskruvningar och utskjutande gängstänger.

Med verktygsväljare Take it easy med färgkodning enligt storlek – för enkelt och snabbt val av rätt verktyg. Bra grepp som är enkelt att få tag på, även med oljiga händer.

Sexkantsprofilen möjliggör överföring av stora krafter och belastar muttrarnas och skruvskallarnas kanter mindre än en tolvkantig profil gör.

Tätstegade spärrmekanismer gör dessutom tolvkantsprofilen överflödig, även i begränsade utrymmen, tack vare den minimala returvinkeln.

- Lång hylsmejsel för djupt liggande förskruvningar, även vid utskjutande gängstänger i trånga utrymmen
- Sexkantsprofil som tillåter precis skruvning med hög kraftöverföring, utan att skada profilen
- Med verktygsväljare Take it easy: Färgkodning enligt storlekar
- Räckling i bakre änden för bättre grepp vid handskruvning
- För hand- och maskinskruvning (ej slag), med kulsparrspår
- Av mattförkromat krom-vanadin-stål

8790 HMA Deep Hylsmejselinsats med 1/4"-fattning



Code	EAN		mm	mm	mm	mm	
05004500001	210258		4,0	50,0	6,7	11,8	1
05004501001	210128		5,0	50,0	8,0	11,8	1
05004502001	210241		5,5	50,0	8,6	11,8	1
05004503001	210265		6,0	50,0	9,2	11,8	1
05004504001	210272		7,0	50,0	10,8	11,8	1
05004505001	210289		8,0	50,0	11,8	11,0	1
05004506001	210296		9,0	50,0	12,8	12,0	1
05004507001	210302		10,0	50,0	14,7	12,8	1
05004508001	210319		11,0	50,0	15,8	14,0	1
05004509001	210326		12,0	50,0	16,8	15,0	1
05004510001	210333		13,0	50,0	17,8	16,0	1
05004511001	210340		14,0	50,0	19,8	17,0	1
05004512001	210357		15,0	50,0	20,8	18,0	1

Belt A Deep 1 hylsmejselinsats-sats, 1/4"-fattning

Robust textilband i det typiska Wera-utförandet, med 9 långa 1/4"-insatser för hand- och maskinskruvning (ej slag) på minimalt utrymme. En smidig vridmekanism säkerställer att hylsorna förvaras säkert, men lätt kan tas loss.

Med karbinhake för fastsättning i bälteshålla eller ficka. Med kardborreband för enkel fastsättning t.ex. på vägg, skåp, verkstadsvagn och Weras verktygstransportsystem Wera 2go. Långa 1/4" hylsmejselinsatser för hand- eller maskinskruvning (ej slag) (ISO 2725-Teil 3) från Wera, även för djupt liggande förskruvningar och utskjutande gängstänger.

Med verktygsväljare Take it easy med färgkodning enligt storlek – för enkelt och snabbt val av rätt verktyg. Bra grepp som är enkelt att få tag på, även med oljiga händer.

Med sexkantsprofil och kulsparrspår. Sexkantsprofilen möjliggör överföring av stora krafter och belastar muttrarnas och skruvskallarnas kanter mindre än en tolvkantig profil gör.

Tätstegade spärrmekanismer gör dessutom tolvkantsprofilen överflödig, även i begränsade utrymmen, tack vare den minimala returvinkeln. För sexkantsskruvar och -muttrar.

- 9 delars hylsmejselinsats i robust textilbälte, 1/4" ;
- En smidig vridmekanism säkerställer att verktygen förvaras säkert, men lätt kan tas loss
- Lång 1/4" hylsmejsel för djupt liggande förskruvningar i trånga utrymmen och vid utskjutande gängstänger
- Sexkantsprofilen möjliggör precis och profilskonande skruvning med hög kraftöverföring
- Med verktygsväljare Take it easy: Färgkodning enligt storlekar

Belt A Deep 1 hylsmejselinsats-sats, 1/4"-fattning



Code	EAN		
05004525001	210371		1
			8790 HMA Deep 1x 5,0x50,0; 1x 5,5x50,0; 1x 6,0x50,0; 1x 7,0x50,0; 1x 8,0x50,0; 1x 10,0x50,0; 1x 11,0x50,0; 1x 12,0x50,0; 1x 13,0x50,0
			Belt A 0/9 1x 39,0x238,0
			K30 1x 30,0x200,0

Hyls-magnetlist A Deep 1 hylsmejselinsats-sats, 1/4"-fattning

Hyls-magnetlist med 9 långa hand- och maskinhylsmejsel-instser (ej slag), 1/4". En smidig vridmekanism säkerställer att hylsorna förvaras säkert, men lätt kan tas loss.

Långa 1/4" hand- och maskinhylsmejselinsatser (ISO 2725-Teil 3) från Wera för hand- eller maskinskruvning (ej slag), även för djupt liggande förskruvningar och utskjutande gängstänger.

Med verktygsväljare "Take it easy" med färgkodning efter storlek – för enkelt och snabbt val av rätt verktyg. Bra grepp som är enkelt att få tag på, även med oljiga händer.

Med sexkantsprofil och kulsprårrisar.

Sexkantsprofilen tillåter överföring av stora krafter och belastar muttrarnas och skruvskallarnas kanter mindre än en tolvkantig profil gör.

Tätstegade spärrmekanismer gör dessutom tolvkantsprofilen överflödigt, även i begränsade utrymmen, tack vare den minimala returvinkeln.

För sexkantsskruvar och -muttrar. Magnetlisten kan fästas tillfälligt på metalliska ytor och med Twist to unlock-funktionen erbjuder den säker låsning och upplåsning av hylsor.

- 9 delars hylsats på hyls-magnetlist, 1/4"
- Magnetlist som håller hylsorna säkert men gör dem lätta att ta (Twist to unlock) och som kan monteras tillfälligt på vägg, hylla eller verkstadsvagn
- En smidig vridmekanism säkerställer att verktygen förvaras säkert, men lätt kan tas loss
- Lång 1/4" hylsmejsel för djupt liggande förskruvningar i trånga utrymmen och vid utskjutande gängstänger
- Sexkantsprofilen möjliggör precis och profilskonande skruvning med hög kraftöverföring

Hyls-magnetlist A Deep 1 hylsmejselinsats-sats, 1/4"-fattning



Code	EAN		
05005410001	223210		1
		8790 HMA Deep 1x 5,0x50,0; 1x 5,5x50,0; 1x 6,0x50,0; 1x 7,0x50,0; 1x 8,0x50,0; 1x 10,0x50,0; 1x 11,0x50,0; 1x 12,0x50,0; 1x 13,0x50,0	
		9600 1x 30,0x270,0	

8767 A TORX® Zyklop bitshylsa med 1/4"-fattning, med hållarfunktion



Code	EAN							
05003390001	219602		TX 10	28,0	12,0	12,5	11,0	1
05003391001	219619		TX 20	28,0	12,0	12,5	11,0	1
05003392001	219626		TX 25	28,0	12,0	12,5	11,0	1
05003393001	219633		TX 30	28,0	12,0	12,5	11,0	1

8767 A HF TORX® Zyklop bitshylsa med 1/4"-fattning, med hållarfunktion

- Bitshylsa (ej slag) för hand- eller maskinskruvning
- Hållarfunktion håller skruvarna säkert på verktyget
- Med verktygsväljare Take it easy: Färgkodning enligt storlekar
- Räfpling i bakre änden för bättre grepp vid handskruvning
- Krom-vanadin, mattförkromning

8767 A HF TORX® Zyklop bitshylsa med 1/4"-fattning, med hållarfunktion



Code	EAN							
05003360001	186829		TX 8	28,0	12,0	12,5	11,0	1
05003361001	186843		TX 9	28,0	12,0	12,5	11,0	1
05003362001	186836		TX 10	28,0	12,0	12,5	11,0	1
05003363001	186850		TX 15	28,0	12,0	12,5	11,0	1
05003364001	186867		TX 20	28,0	12,0	12,5	11,0	1
05003365001	186874		TX 25	28,0	12,0	12,5	11,0	1
05003366001	186881		TX 25	100,0	12,0	12,5	83,0	1
05003367001	186898		TX 27	28,0	12,0	12,5	11,0	1
05003368001	186904		TX 27	100,0	12,0	12,5	83,0	1
05003369001	186911		TX 30	28,0	12,0	12,5	11,0	1
05003370001	186928		TX 30	100,0	12,0	12,5	83,0	1
05003371001	186935		TX 40	28,0	12,0	12,5	11,0	1
05003372001	186942		TX 40	100,0	12,0	12,5	83,0	1

Belt A 3 TORX® HF Zyklop bitshylssats TORX®, med hållarfunktion, 1/4"-fattning

Robust textilbälte i det typiska Wera-utförandet, med 9 bitshylsor på minimalt utrymme. En smidig vridmekanism säkerställer att hylsorna förvaras säkert, men lätt kan tas loss.

Med verktygsväljare "Take it easy" med färgkodning enligt storlek – för enkelt och snabbt val av rätt verktyg. Med karbinhake för fastsättning i bälteshålla eller ficka.

Extra korta och stabila bitshylsor med de fördelar som Weras bitsteknik erbjuder. Bitshylsor med hållarfunktion för bekväm skruvning och minimerad risk att tappa skruven då den närmas arbetsstycket.

Med kardborreband för enkel fastsättning t.ex. på vägg, skåp, verkstadsvagn och Weras verktygstransportsystem Wera 2go.

- 9 delars bitshylssats på robust textilbälte, 1/4"
- Bitshylsor med de fördelar som Weras bitsteknik erbjuder
- Bitshylsor med hållarfunktion för skruvar
- En smidig vridmekanism säkerställer att verktygen förvaras säkert, men lätt kan tas loss
- För upphängning på vägg, hylla, verkstadsvagn och Wera 2go-systemet
- Med verktygsväljare Take it easy: Färgkodning enligt storlekar

Belt A 3 TORX® HF Zyklop bitshylssats TORX®, med hållarfunktion, 1/4"-fattning



Code	EAN		
05003882001	190772		1
		8767 A HF 1x TX 8x28,0; 1x TX 9x28,0; 1x TX 10x28,0; 1x TX 15x28,0; 1x 3,7x3,7xTX 20x28,0; 1x 4,1x4,1xTX 25x28,0; 1x 4,8x4,8xTX 27x28,0; 1x 5,4x5,4xTX 30x28,0; 1x 6,5x6,5xTX 40x28,0	
		Belt A 0/9 1x 39,0x238,0	
		K30 1x 30,0x200,0	

8767 A TORX® HF 1 Zyklop bitshylssats TORX®, med 1/4"-fattning, med hållarfunktion

- Kompakt och robust textilbox. Låg vikt, låg volym
- Bitshylsor (ej slag) för hand- eller maskinskruvning
- Hållarfunktion håller skruvarna säkert på verktyget
- Med verktygsväljare Take it easy: Färgkodning enligt storlekar
- Räckfling i bakre hylsänden för bättre grepp vid handskruvning
- Långt utförande

8767 A TORX® HF 1 Zyklop bitshylssats TORX®, med 1/4"-fattning, med hållarfunktion



Code	EAN		
05003375001	191014		1
		8767 A HF 1x TX 25x100,0; 1x TX 27x100,0; 1x TX 30x100,0; 1x TX 40x100,0	
		K70 1x 50,0x70,0	

8740 A HF Zyklop bitshylsa med 1/4"-fattning, med hållarfunktion för insexskruvar

- Bitshylsa (ej slag) för hand- eller maskinskrivning
- Hållarfunktion håller skruvarna säkert på verktyget
- Hex-Plus – Ger insexskruvar längre liv

8740 A HF Zyklop bitshylsa med 1/4"-fattning, med hållarfunktion för insexskruvar



Code	EAN		mm	mm	mm	mm		
05003332001	187123		3,0	28,0	12,0	12,5	1	
05003333001	187178		4,0	28,0	12,0	12,5	1	
05003334001	187185		4,0	100,0	12,0	12,5	1	
05003335001	187192		5,0	28,0	12,0	12,5	1	
05003336001	187208		5,0	100,0	12,0	12,5	1	
05003337001	187215		6,0	28,0	12,0	12,5	1	
05003338001	187222		6,0	100,0	12,0	12,5	1	
05003341001	189547		7,0	28,0	12,0	12,5	1	
05003342001	189554		7,0	100,0	12,0	12,5	1	
05003339001	187239		8,0	28,0	12,0	12,5	1	
05003340001	187246		8,0	100,0	12,0	12,5	1	
05003383001	189868			1/8"	28,0	12,0	12,5	1
05003384001	189875			9/64"	28,0	12,0	12,5	1
05003385001	189882			5/32"	28,0	12,0	12,5	1
05003386001	189899			3/16"	28,0	12,0	12,5	1
05003387001	189905			7/32"	28,0	12,0	12,5	1
05003388001	189912			1/4"	28,0	12,0	12,5	1
05003389001	189844			5/16"	28,0	12,0	12,5	1

8740 A Spårskruvar Zyklop bitshylsa med 1/4"-fattning, för insexskruvar

- Bitshylsa (ej slag) för hand- eller maskinskrivning
- Hex-Plus – Ger insexskruvar längre liv



Code	EAN		mm	mm	mm	mm		
05003330001	187154		2,0	28,0	12,0	12,5	1	
05003331001	187161		2,5	28,0	12,0	12,5	1	
05003380001	189820			5/64"	28,0	12,0	12,5	1
05003381001	189837			3/32"	28,0	12,0	12,5	1
05003382001	189851			7/64"	28,0	12,0	12,5	1

Belt A 2 Zyklop bitshylssats insex, med hållarfunktion, 1/4"-fattning

Robust textilbälte i det typiska Wera-utförandet, med 8 bitshylsor på minimalt utrymme. En smidig vridmekanism säkerställer att hylsorna förvaras säkert, men lätt kan tas loss.

Med verktygsväljare "Take it easy" med färgkodning enligt storlek – för enkelt och snabbt val av rätt verktyg. Med karbinhake för fastsättning i bälteshålla eller ficka.

Extra korta och stabila bitshylsor med de fördelar som Weras bitsteknik erbjuder.

Bitshylsor med hållarfunktion för bekväm skruvning och minimerad risk att tappa skruven då den närmast arbetsstycket. Med kardborreband för enkel fastsättning t.ex. på vägg, skåp, verkstadsvagn och Weras verktygstransportsystem Wera 2go.

- 8 delars bitshylssats på robust textilbälte, 1/4"
- Bitshylsor med de fördelar som Weras bitsteknik erbjuder
- Bitshylsor med hållarfunktion för insexskruvar
- Med verktygsväljare Take it easy: Färgkodning enligt storlekar
- En smidig vridmekanism säkerställer att verktygen förvaras säkert, men lätt kan tas loss
- För upphängning på vägg, hylla, verkstadsvagn och Wera 2go-systemet

Belt A 2 Zyklop bitshylssats insex, med hållarfunktion, 1/4"-fattning



Code	EAN		
05003881001	190765		1
		8740 A 1x 2,0x28,0; 1x 2,5x28,0	
		8740 A HF 1x 3,0x28,0; 1x 4,0x28,0; 1x 5,0x28,0; 1x 6,0x28,0; 1x 7,0x28,0; 1x 8,0x28,0	
		Belt A 0/8 1x 39,0x220,0	
		K30 1x 30,0x200,0	

8740 A HF 1 Zyklop bitshylssats, med 1/4"-fattning, med hållarfunktion för insexskruvar

- Kompakt och robust textilbox. Låg vikt, låg volym
- Bitshylsor (ej slag) för hand- eller maskinskruvning
- Hållarfunktion håller skruvarna säkert på verktyget
- Med verktygsväljare Take it easy: Färgkodning enligt storlek
- Räfpling i bakre hylsändan för bättre grepp vid handskruvning
- Långt utförande

8740 A HF 1 Zyklop bitshylssats, med 1/4"-fattning, med hållarfunktion för insexskruvar



Code	EAN		
05003345001	191007		1
		8740 A HF 1x 4,0x100,0; 1x 5,0x100,0; 1x 6,0x100,0; 1x 7,0x100,0; 1x 8,0x100,0 K70 1x 50,0x70,0	

8751 A Phillips Zyklop bitshylsa med 1/4"-fattning

- Extremt kort utförande

8751 A Phillips Zyklop bitshylsa med 1/4"-fattning

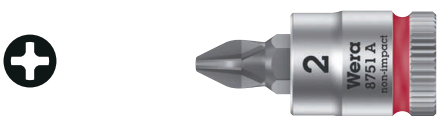

Code	EAN						
05003350001	187253	PH 1	28,0	12,0	11,0	12,5	1
05003351001	187260	PH 2	28,0	12,0	11,0	12,5	1
05003352001	187277	PH 3	28,0	12,0	11,0	12,5	1

8755 A Pozidriv Zyklop bitshylsa med 1/4"-fattning

- Extremt kort utförande

8755 A Pozidriv Zyklop bitshylsa med 1/4"-fattning



Code	EAN						
05003353001	187284	PZ 1	28,0	12,0	11,0	12,5	1
05003354001	187291	PZ 2	28,0	12,0	11,0	12,5	1
05003355001	187307	PZ 3	28,0	12,0	11,0	12,5	1

8700 A FL Spårskruvar Zyklop bitshylsa med 1/4"-fattning

- Extremt kort utförande

8700 A FL Spårskruvar Zyklop bitshylsa med 1/4"-fattning



Code	EAN						
05003320001	187314	0,8	5,5	28,0	12,0	11,0	11,0
05003321001	187321	1,0	5,5	28,0	12,0	11,0	11,0
05003322001	187338	1,2	6,5	28,0	12,0	11,0	11,0

8796 LA Zyklop-förlängning "flexible-lock" med frihjulshylsa, lång, 1/4"

- För 1/4" fyrkants-hylsmejselinsatser med kulspärr
- Flexibelt låssystem för valfri låsning eller snabbt byte av insats-verktyget
- Med frihjulshylsa för blixtn snabb åtdragning och lossning av skruvar och muttrar

8796 LA Zyklop-förlängning "flexible-lock" med frihjulshylsa, lång, 1/4"

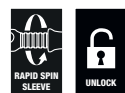

Code	EAN						
05003531001	121059	1/4"	150,0				1

8796 SA Zyklop-förlängning "flexible-lock" med frihjulshylsa, kort, 1/4"

- För 1/4" fyrkants-hylsmejselinsatser med kulsjärr
- Flexibelt låssystem för valfri låsning eller snabbt byte av insatsverktyget
- Med frihjulshylsa för blixtnabb åtdragning och lossning av skruvar och muttrar

8796 SA Zyklop-förlängning "flexible-lock" med frihjulshylsa, kort, 1/4"



Code	EAN	Ø	L						
05003530001	121042	1/4"	75,0						1

8794 LA Zyklop-förlängning med frihjulshylsa, lång, 1/4"

Wera Zyklop-förlängning med lättgreppad frihjulshylsa för blixtnabb åtdragning och lossning av skruvar och muttrar. Av mattförokromat krom-vanadin-stål.

8794 LA Zyklop-förlängning med frihjulshylsa, lång, 1/4"



Code	EAN	Ø	L						
05003526001	121073	1/4"	150,0						1

8794 SA Zyklop-förlängning med frihjulshylsa, kort, 1/4"

Wera Zyklop-förlängning med lättgreppad frihjulshylsa för blixtnabb åtdragning och lossning av skruvar och muttrar. Av mattförokromat krom-vanadin-stål.

8794 SA Zyklop-förlängning med frihjulshylsa, kort, 1/4"



Code	EAN	Ø	L						
05003525001	121066	1/4"	75,0						1

8789 A Zyklop-T-handtag, 1/4 "

Wera Zyklop T-handtag för högre momentöverföring. För 1/4" fyrkant-hylsmejselinsatser med kulsjärr. Med rörlig fattning som tillåter flexibel användning. Av högkvalitativt mattförokromat krom-vanadin-stål.

8789 A Zyklop-T-handtag, 1/4 "



Code	EAN	Ø	L						
05003524001	121493	1/4"	110,0						3

8795 A Zyklop-kardan, 1/4"

Wera Zyklop kardan för 1/4" fyrkant-hylsmejselinsatser med kulsjärr.

8795 A Zyklop-kardan, 1/4"







Code	EAN	Ø	L						
05003528001	121509	1/4"	35,5						1

8784 A1 Zyklop-adapter, 1/4"

- 1/4" Zyklop-adapter med snabbfäste för snabbt bitsbyte

8784 A1 Zyklop-adapter, 1/4"





Code	EAN						
05003529001	121035	1/4"	1/4"	37,0			1

8794 A Zyklop "Wobble"-förlängning, 1/4"

"Wobble"-förlängning för Wera Zyklop. Med möjlig lutningsvinkel på 15° i alla riktningar. Detta tillåter snabbt och precist arbete i svåra och trånga installationssituationer.

8794 A Zyklop "Wobble"-förlängning, 1/4"



Code	EAN						
05003527001	121080	1/4"	56,0				1

Bälte A (textilbälte), 9 delar, tomt



Code	EAN			
05003891001	192424			1
		Belt A 0/9 1x 39,0x238,0		
		K30 1x 30,0x200,0		

Bälte A (textilbälte), 8 delar, tomt



Code	EAN			
05003890001	192417			1
		Belt A 0/8 1x 39,0x220,0		
		K30 1x 30,0x200,0		

9600 Hyls-magnetlist, 1/4", tom



1 Hyls-magnetlist, tom. För upp till 10 hylsmejselinsatser och/eller bitshylsor med 1/4"-fattning.

Magnetlisten kan fästas tillfälligt på metalliska ytor och med Twist to unlock-funktionen erbjuder den säker låsning och upplåsning av hylsor.

- Magnetlist som håller hylsorna säkert men gör dem lätta att ta (Twist to unlock) och som kan monteras tillfälligt på vägg, hylla eller verkstadsvagn
- En smidig vridmekanism säkerställer att verktygen förvaras säkert, men lätt kan tas loss
- Tom, för upp till 10 hylsor, 1/4"

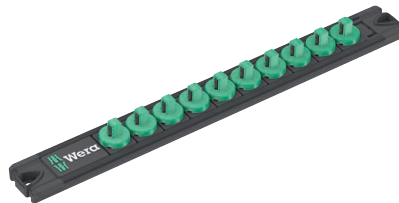
9600 Hyls-magnetlist, 1/4", tom



Code	EAN						
05136420001	223326	30,0	270,0				1

Zyklop Speed – Otroligt snabbt och otroligt flexibelt

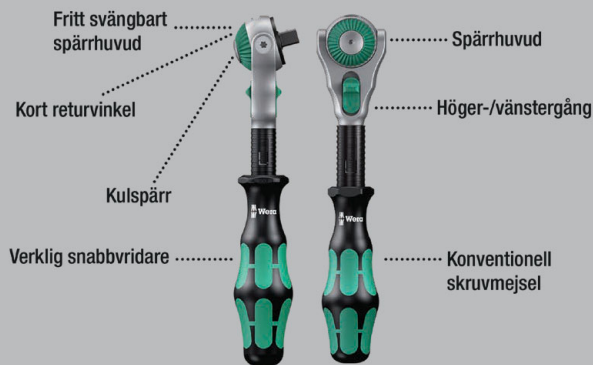

Extremt kompakt förvaring av många verktyg på litet utrymme. Spärrskaftssats med helt ny känsla tack vare nya textilboxar som är mycket robusta och har livslängd.

Kan placeras upprätt för översiktlig förvaring i verkstadshyllan. Extra gott ytskydd genom yttmaterial av textil. Låg vikt och volym för enkel transport.

Med verktygsväljare "Take it easy": Färgkodning enligt storlekar.

- Fritt svängbart spärrhuvud med 5 definierade lägen
- Tätstegad mekanism med 72 tänder
- Kort returvinkel, endast 5°
- Frihjulshylsa för hög arbetshastighet
- Med verktygsväljare Take it easy: Färgkodning enligt storlekar
- Kompakt och robust textilbox med låg vikt och liten volym

8100 SB All-in Zyklop Speed-spärrhandtagssats, 3/8"-fattning

- Enkel uttagning av spärrhantag tack vare Twist to unlock-systemet

8100 SB All-in Zyklop Speed-spärrhandtagssats, 3/8"-fattning



Code	EAN		
05003536001	4013288 225573		1
		8000 B 1x 3/8"x199,0	
		8794 B 1x 3/8"x76,0	
		8796 LB 1x 3/8"x200,0	
		8790 HMB HF 1x 6,0x29,0; 1x 7,0x29,0; 1x 8,0x29,0; 1x 9,0x29,0; 1x 10,0x29,0; 1x 11,0x29,0; 1x 12,0x29,0; 1x 13,0x29,0; 1x 14,0x29,0; 1x 15,0x29,0; 1x 16,0x29,0; 1x 17,0x29,0; 1x 18,0x29,0; 1x 19,0x29,0	
		8767 B HF 1x TX 10x35,0; 1x TX 15x35,0; 1x TX 20x35,0; 1x TX 25x35,0; 1x TX 27x35,0; 1x TX 30x35,0; 1x TX 40x35,0; 1x TX 45x38,5; 1x TX 50x38,5	
		8740 B HF 1x 3,0x35,0; 1x 4,0x35,0; 1x 5,0x35,0; 1x 6,0x35,0; 1x 7,0x38,5; 1x 8,0x38,5; 1x 9,0x38,5; 1x 10,0x38,5	
		Mutterurtagningsverktyg 1x 14,0x43,0	
		Kardborreband 240 1x 50,0x240,0	

8100 SB 6 Zyklop Speed-spärrhandtagssats, 3/8"-fattning, metriska mått



8100 SB 9 Zyklop Speed-spärrhandtagssats, 3/8"-fattning, tummått



Code	EAN		
05004046001	4013288 173911		1
		<input type="checkbox"/> 8000 B 1x 3/8"x199,0	
		<input checked="" type="checkbox"/> 8790 HMB 1x 8,0x29,0; 1x 10,0x29,0; 1x 12,0x29,0; 1x 13,0x29,0; 1x 15,0x29,0; 1x 16,0x30,0; 1x 17,0x30,0; 1x 18,0x30,0; 1x 19,0x30,0	
		<input checked="" type="checkbox"/> <input type="checkbox"/> 8794 LB 1x 3/8"x200,0	
		<input checked="" type="checkbox"/> <input type="checkbox"/> 8794 B 1x 3/8"x76,0	
		<input checked="" type="checkbox"/> <input type="checkbox"/> 8784 B1 1x 1/4"x3/8"x44,0	
		<input checked="" type="checkbox"/> 851/4 TZ PH 1x PH 1x50; 1x PH 2x50; 1x PH 3x50	
		<input checked="" type="checkbox"/> 855/4 TZ PZ 1x PZ 1x50; 1x PZ 2x50; 1x PZ 3x50	
		<input checked="" type="checkbox"/> 867/4 Z TORX® 1x TX 20x50; 1x TX 25x50; 1x TX 27x50; 1x TX 30x50; 1x TX 40x50	
		<input type="checkbox"/> 840/4 Z Hex-Plus 1x 4,0x50; 1x 5,0x50; 1x 6,0x50; 1x 8,0x50	
		<input type="checkbox"/> 800/4 Z 1x 1,0x5,5x50	

Code	EAN		
05004049001	4013288 173980		1
		<input type="checkbox"/> 8000 B 1x 3/8"x199,0	
		<input checked="" type="checkbox"/> 8790 HMB 1x 1/4"x29,0; 1x 5/16"x29,0; 1x 3/8"x29,0; 1x 7/16"x29,0; 1x 1/2"x29,0; 1x 9/16"x29,0; 1x 5/8"x30,0; 1x 11/16"x30,0; 1x 3/4"x30,0	
		<input checked="" type="checkbox"/> <input type="checkbox"/> 8794 LB 1x 3/8"x200,0	
		<input checked="" type="checkbox"/> <input type="checkbox"/> 8794 B 1x 3/8"x76,0	
		<input checked="" type="checkbox"/> <input type="checkbox"/> 8784 B1 1x 1/4"x3/8"x44,0	
		<input checked="" type="checkbox"/> 851/4 TZ PH 1x PH 1x50; 1x PH 2x50; 1x PH 3x50	
		<input checked="" type="checkbox"/> 855/4 TZ PZ 1x PZ 1x50; 1x PZ 2x50; 1x PZ 3x50	
		<input checked="" type="checkbox"/> 867/4 Z TORX® 1x TX 20x50; 1x TX 25x50; 1x TX 27x50; 1x TX 30x50; 1x TX 40x50	
		<input type="checkbox"/> 840/4 Z Hex-Plus 1x 3/16"x50; 1x 7/32"x50; 1x 1/4"x50; 1x 5/16"x50	
		<input type="checkbox"/> 800/4 Z 1x 1,0x5,5x50	

**8100 SB 2 Zyklop Speed-spärrhandtagssats,
3/8"-fattning, metriska mått**

- 43 delars sortiment i robust metallåda

**8100 SB 2 Zyklop Speed-spärrhandtagssats, 3/8"-fattning,
metriska mått**



Code	EAN		
05003594001	4013288 121141		1
		<input type="checkbox"/> 8000 B 1x 3/8"x199,0	
		<input checked="" type="checkbox"/> 8790 HMB 1x 6,0x29,0; 1x 7,0x29,0; 1x 8,0x29,0; 1x 9,0x29,0; 1x 10,0x29,0; 1x 11,0x29,0; 1x 12,0x29,0; 1x 13,0x29,0; 1x 14,0x29,0; 1x 15,0x29,0; 1x 16,0x30,0; 1x 17,0x30,0; 1x 18,0x30,0; 1x 19,0x30,0; 1x 20,0x30,0; 1x 21,0x30,0; 1x 22,0x30,0; 1x 24,0x32,0	
		<input type="checkbox"/> 8789 B 1x 3/8"x165,0	
		<input checked="" type="checkbox"/> 8794 B 1x 3/8"x76,0	
		<input checked="" type="checkbox"/> 8795 B 1x 3/8"x50,0	
		<input checked="" type="checkbox"/> 8784 B1 1x 1/4"x3/8"x44,0	
		<input checked="" type="checkbox"/> 8796 SB 1x 3/8"x125,0	
		<input checked="" type="checkbox"/> 8796 LB 1x 3/8"x200,0	
		<input checked="" type="checkbox"/> 851/1 Z PH 1x PH 2x25; 1x PH 3x25	
		<input checked="" type="checkbox"/> 855/1 Z PZ 1x PZ 2x25; 1x PZ 3x25	
		<input checked="" type="checkbox"/> 867/1 Z TORX® BO 1x TX 10x25; 1x TX 15x25; 1x TX 20x25; 1x TX 25x25; 1x TX 27x25; 1x TX 30x25; 1x TX 40x25	
		<input type="checkbox"/> 840/1 Z Hex-Plus 1x 3,0x25; 1x 4,0x25; 1x 5,0x25; 1x 6,0x25; 1x 8,0x25; 1x 10,0x25	
		<input type="checkbox"/> 800/1 Z 1x 1,0x5,5x25	

**8100 SB 4 Zyklop Speed-spärrhandtagssats,
3/8"-fattning, tummått**

- 38 delars sortiment i robust metallåda

**8100 SB 4 Zyklop Speed-spärrhandtagssats, 3/8"-fattning,
tummått**



Code	EAN		
05003596001	4013288 121165		1
		<input type="checkbox"/> 8000 B 1x 3/8"x199,0	
		<input checked="" type="checkbox"/> 8790 HMB 1x 1/4"x29,0; 1x 5/16"x29,0; 1x 11/32"x29,0; 1x 3/8"x29,0; 1x 7/16"x29,0; 1x 1/2"x29,0; 1x 9/16"x29,0; 1x 5/8"x30,0; 1x 11/16"x30,0; 1x 3/4"x30,0; 1x 13/16"x30,0; 1x 7/8"x30,0	
		<input type="checkbox"/> 8789 B 1x 3/8"x165,0	
		<input checked="" type="checkbox"/> 8794 B 1x 3/8"x76,0	
		<input checked="" type="checkbox"/> 8795 B 1x 3/8"x50,0	
		<input checked="" type="checkbox"/> 8784 B1 1x 1/4"x3/8"x44,0	
		<input checked="" type="checkbox"/> 8796 SB 1x 3/8"x125,0	
		<input checked="" type="checkbox"/> 8796 LB 1x 3/8"x200,0	
		<input checked="" type="checkbox"/> 851/1 Z PH 1x PH 2x25; 1x PH 3x25	
		<input checked="" type="checkbox"/> 855/1 Z PZ 1x PZ 2x25; 1x PZ 3x25	
		<input checked="" type="checkbox"/> 867/1 Z TORX® BO 1x TX 10x25; 1x TX 15x25; 1x TX 20x25; 1x TX 25x25; 1x TX 27x25; 1x TX 30x25; 1x TX 40x25	
		<input type="checkbox"/> 800/1 Z 1x 1,0x5,5x25	
		<input type="checkbox"/> 840/1 Z Hex-Plus 1x 5/64"x25; 1x 3/32"x25; 1x 1/8"x25; 1x 9/64"x25; 1x 5/32"x25; 1x 3/16"x25; 1x 7/32"x25	

Zyklop Speed – Otroligt snabbt och otroligt flexibelt

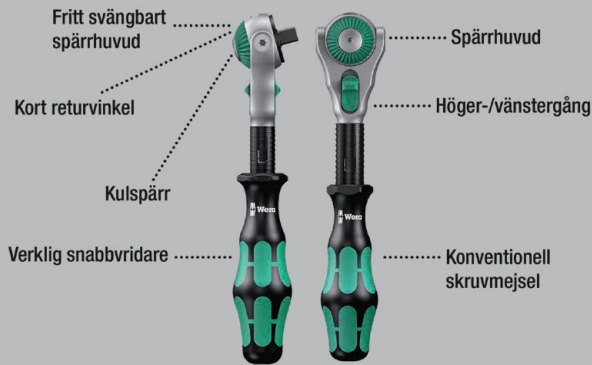

$\frac{3}{8}$ " spärrhandtagssats, 27 delar, för typiska cykeltillämpningar med omfattande tillbehör:

1 Zyklop Speed-spärrhandtag med $\frac{3}{8}$ "-fattning, 10 hylsor för Zyklop, 2 bitshylsor för Zyklop med 30 mm långt och extra smalt profilområde för bättre åtkomlighet i trånga utrymmen.

Med verktygsväljare Take it easy: Färgkodning efter storlek.

1 Zyklop-förlängning (kort) med frihjulshylsa, 1 Wobble-förlängning, 1 bitsadapter, 1 adapter $\frac{3}{8}$ "-ytterfyrcant till $\frac{1}{2}$ "-ytterfyrcant, 10 bits, seghärdade för universell användning.

Extremt kompakt förvaring av många verktyg på litet utrymme, tack vare textilboxen som är mycket robust och håller i många år. Kan placeras upprätt för översiktlig förvaring i verkstadshyllan.

Extra gott ytskydd genom yttermaterial av textil. Låg vikt och volym för enkel transport.

- $\frac{3}{8}$ " spärrsats, 27 delar, inkl. tätstegat Zyklop Speed-spärrhandtag med fritt svängbart spärrhuvud, tryckknappsutlösning och vänster/höger-omkoppling
- Liten returvinkel på bara 5° för arbete i trånga utrymmen
- Hylsor och bits för de vanligaste skruvprofilerna på standardcyklar, mountainbikes och elcyklar
- Sats i robust textilbox med låg vikt för enkel transport
- Med adapter från $\frac{3}{8}$ " innerfyrcant till $\frac{1}{2}$ " ytterfyrcant för att rymma specialverktyg som är typiska för cyklar

Bicycle Set 7



Code	EAN		
	4013288		
05004175001	220608		1
		8000 B 1x $\frac{3}{8}$ "x199,0	
		8790 HMB 1x 6,0x29,0; 1x 7,0x29,0; 1x 8,0x29,0; 1x 9,0x29,0; 1x 10,0x29,0; 1x 11,0x29,0; 1x 12,0x29,0; 1x 13,0x29,0; 1x 14,0x29,0	
		8790 HMB Deep 1x 15,0x64,0	
		8740 B 1x 8,0x100,0; 1x 10,0x100,0	
		8794 B 1x $\frac{3}{8}$ "x76,0	
		8784 B1 1x $\frac{1}{4}$ "x $\frac{3}{8}$ "x44,0	
		8794 SB 1x $\frac{3}{8}$ "x125,0	
		781 B 1x 781 B/C, $\frac{1}{2}$ "x36,0x $\frac{3}{8}$ "	
		840/4 Z Hex-Plus 1x 3,0x50; 1x 4,0x50; 1x 5,0x50; 1x 6,0x50	
		867/4 Z TORX® 1x TX 10x50; 1x TX 15x50; 1x TX 20x50; 1x TX 25x50; 1x TX 27x50; 1x TX 30x50	

8000 B Zyklop Speed-spärrhandtag med $\frac{3}{8}$ "-fattning

- Förenar 5 spärrhandtag i ett enda
- Svängmassekonstruktion och lättgreppad frihjulshylsa för mycket hög arbetshastighet
- Med fritt svängbart spärrhuvud, tryckknappsutlösning och vänster/höger-omkoppling
- Tätstegat, därför kort returvinkel på 5°
- Kan också användas som en skruvmejsel

8000 B Zyklop Speed-spärrhandtag med $\frac{3}{8}$ "-fattning



Code	EAN					
	4013288		mm			
05003550001	121875	$\frac{3}{8}$ "	199,0			1

8000 B SB Zyklop Speed-spärrhandtag med 3/8"-fattning



Code		EAN		
05073261001		4013288	128041	3
		8000 B	1x 3/8"x199,0	

Zyklop Metal Push



Extremt kompakt förvaring av många verktyg på litet utrymme. Spärrskaftssats med helt ny känsla tack vare nya textilboxar som är mycket robusta och har livslängd. Kan placeras upprätt för översiktlig förvaring i verkstadshyllan.

Extra gott ytskydd genom yttermaterial av textil. Låg vikt och volym för enkel transport. Med verktygsväljare "Take it easy": Färgkodning enligt storlekar.

- Extremt slankt spärrhandtag med lång hävstång
- Returvinkel på bara 4,7°
- Extremt mjuk omkoppling tack vare oförflorbar genomgående fyrkant

8100 SB 7 Zyklop Metal-spärrhandtagssats, genomgående fyrkant, 3/8"-fattning, metrisk mått



Code		EAN		
05004047001		4013288	173867	1
		8003 B	1x 3/8"x222,0	
		8790 HMB	1x 8,0x29,0; 1x 10,0x29,0; 1x 12,0x29,0; 1x 13,0x29,0; 1x 15,0x29,0; 1x 16,0x30,0; 1x 17,0x30,0; 1x 18,0x30,0; 1x 19,0x30,0	
		8794 LB	1x 3/8"x200,0	
		8794 B	1x 3/8"x76,0	
		8784 B1	1x 1/4"x3/8"x44,0	
		851/1 Z PH	1x PH 1x25; 1x PH 2x25; 1x PH 3x25	
		855/1 Z PZ	1x PZ 1x25; 1x PZ 2x25	
		867/1 TORX®	1x TX 15x25; 1x TX 20x25; 1x TX 25x25; 1x TX 27x25; 1x TX 30x25; 1x TX 40x25	
		840/1 Z Hex-Plus	1x 3,0x25; 1x 4,0x25; 1x 5,0x25; 1x 6,0x25; 1x 8,0x25	

8100 SB 10 Zyklop Metal-spärrhandtagssats, genomgående fyrkant, 3/8"-fattning, tummått



Code	EAN			
05004050001	4013288 173935			1
		□	8003 B 1x 3/8"x222,0	
		●	8790 HMB 1x 1/4"x29,0; 1x 5/16"x29,0; 1x 3/8"x29,0; 1x 7/16"x29,0; 1x 1/2"x29,0; 1x 9/16"x29,0; 1x 5/8"x30,0; 1x 11/16"x30,0; 1x 3/4"x30,0	
		● □	8794 LB 1x 3/8"x200,0	
		● □	8794 B 1x 3/8"x76,0	
		● ●	8784 B1 1x 1/4"x3/8"x44,0	
		+	851/1 Z PH 1x PH 1x25; 1x PH 2x25; 1x PH 3x25	
		+	855/1 Z PZ 1x PZ 1x25; 1x PZ 2x25	
		★	867/1 TORX® 1x TX 15x25; 1x TX 20x25; 1x TX 25x25; 1x TX 27x25; 1x TX 30x25; 1x TX 40x25	
		○	840/1 Z Hex-Plus 1x 5/32"x25; 1x 3/16"x25; 1x 7/32"x25; 1x 1/4"x25; 1x 5/16"x25	

8003 B Zyklop Metal-spärrhandtag med genomgående fyrkant med 3/8"-fattning

- Extremt slank. Lång hävarm. Smitt helmetallspärrhandtag av krom-molybden.
- Dubbelspärrfunktion med 38 robusta tänder skapar en fintandning på 76 tänder. Fintandningen på 76 tänder leder till en mycket kort returvinkel på 4,7°
- Extremt mjuk omkoppling tack vare oförloibar genomgående fyrkant
- För 3/8" fyrkants-hylsmejselinsatser med kulsjärr

8003 B Zyklop Metal-spärrhandtag med genomgående fyrkant med 3/8"-fattning



Code	EAN	□	⌘	⌘	⌘			
05004033001	4013288 174031	3/8"	222,0	27	29			3

Zyklop Metal Switch



Extremt kompakt förvaring av många verktyg på litet utrymme. Spärrskaftssats med helt ny känsla tack vare nya textilboxar som är mycket robusta och har livslängd. Kan placeras upprätt för översiktlig förvaring i verkstadshyllan.

Extra gott ytskydd genom yttermaterial av textil. Låg vikt och volym för enkel transport. Med verktygsväljare "Take it easy": Färgkodning enligt storlekar.

- Bekvämt rikttningsbyte tack vare omkopplingsspaken
- Extremt slankt spärrhandtag med lång hävstång
- Returvinkel på bara 5°
- Kompakt och robust textilbox med låg vikt och liten volym

8100 SB 8 Zyklop Metal-spärrhandtagssats, omkopplingsspak, 3/8"-fattning, metriska mått



Code	EAN		
	4013288		
05004048001	173928		1
		8004 B 1x 3/8"x222,0	
		8790 HMB 1x 8,0x29,0; 1x 10,0x29,0; 1x 12,0x29,0; 1x 13,0x29,0; 1x 15,0x29,0; 1x 16,0x30,0; 1x 17,0x30,0; 1x 18,0x30,0; 1x 19,0x30,0	
		8794 LB 1x 3/8"x200,0	
		8794 B 1x 3/8"x76,0	
		8784 B1 1x 1/4"x3/8"x44,0	
		851/1 Z PH 1x PH 1x25; 1x PH 2x25; 1x PH 3x25	
		855/1 Z PZ 1x PZ 1x25; 1x PZ 2x25	
		867/1 TORX® 1x TX 15x25; 1x TX 20x25; 1x TX 25x25; 1x TX 27x25; 1x TX 30x25; 1x TX 40x25	
		840/1 Z Hex-Plus 1x 3,0x25; 1x 4,0x25; 1x 5,0x25; 1x 6,0x25; 1x 8,0x25	

8100 SB 11 Zyklus Metal-spärrhandtagssats, omkopplingspak, 3/8"-fattning, tummått



Code	EAN			
05004051001	173959			1
		8004 B	1x 3/8"x222,0	
		8790 HMB	1x 1/4"x29,0; 1x 5/16"x29,0; 1x 3/8"x29,0; 1x 7/16"x29,0; 1x 1/2"x29,0; 1x 9/16"x29,0; 1x 5/8"x30,0; 1x 11/16"x30,0; 1x 3/4"x30,0	
		8794 LB	1x 3/8"x200,0	
		8794 B	1x 3/8"x76,0	
		8784 B1	1x 1/4"x3/8"x44,0	
		851/1 Z PH	1x PH 1x25; 1x PH 2x25; 1x PH 3x25	
		855/1 Z PZ	1x PZ 1x25; 1x PZ 2x25	
		867/1 TORX®	1x TX 15x25; 1x TX 20x25; 1x TX 25x25; 1x TX 27x25; 1x TX 30x25; 1x TX 40x25	
		840/1 Z Hex-Plus	1x 5/32"x25; 1x 3/16"x25; 1x 7/32"x25; 1x 1/4"x25; 1x 5/16"x25	

8100 SB HF 1 Zyklus Metal-spärrhandtagssats, omkopplingspak, med hållarfunktion, 3/8"-fattning, metriska mått

- Hylsor med hållarfunktion och färgkodning enligt storlekar

8100 SB HF 1 Zyklus Metal-spärrhandtagssats, omkopplingspak, med hållarfunktion, 3/8"-fattning, metriska mått



Code	EAN			
05003785001	195081			1
		8004 B	1x 3/8"x222,0	
		8790 HMB HF	1x 8,0x29,0; 1x 10,0x29,0; 1x 12,0x29,0; 1x 13,0x29,0; 1x 15,0x29,0; 1x 16,0x29,0; 1x 17,0x29,0; 1x 18,0x29,0; 1x 19,0x29,0	
		8794 LB	1x 3/8"x200,0	
		8794 B	1x 3/8"x76,0	
		ME1	1x 14,0x43,0	

Zyklus Metal spärrhandtag Switch, 3/8"

- Bekvämt riktbytes tack vare omkopplingspaken
- Extremt slankt spärrhandtag med lång hävstång
- Returvinkel på bara 5°
- Säker hylsfixering

8004 B Zyklus Metal-spärrhandtag med omkopplingspak med 3/8"-fattning



Code	EAN						
05004034001	174048	3/8"	222,0	26	29		3

8790 HMB Zyklop-hylsmejselinsats med 3/8"-fattning

- 3/8" Zyklop-hylsmejselinsats
- För hand- och maskinskruvning (ej slag)
- Räfpling i bakre änden för bättre grepp vid handskruvning
- Med verktygsväljare Take it easy: Färgkodning enligt storlekar

8790 HMB Zyklop-hylsmejselinsats med 3/8"-fattning



	EAN						
Code	4013288		mm		mm	mm	mm
05003551001	120311		6,0		29,0	10,5	18,0
05003552001	120328		7,0		29,0	11,0	18,0
05003553001	120335		8,0		29,0	12,2	18,0
05003554001	120342		9,0		29,0	13,5	18,0
05003555001	120359		10,0		29,0	14,5	18,0
05003556001	120366		11,0		29,0	16,0	18,0
05003557001	120373		12,0		29,0	17,0	18,0
05003558001	120380		13,0		29,0	18,5	20,0
05003559001	120397		14,0		29,0	19,5	22,0
05003560001	120403		15,0		29,0	21,0	24,0
05003561001	120410		16,0		30,0	22,0	24,0
05003562001	120427		17,0		30,0	23,5	24,0
05003563001	120434		18,0		30,0	24,5	24,0
05003564001	120441		19,0		30,0	26,0	24,0
05003565001	120458		20,0		30,0	28,0	25,0
05003566001	120465		21,0		30,0	28,0	25,0
05003567001	120472		22,0		30,0	32,0	25,0
05003568001	120489		24,0		32,0	32,0	25,0
05003569001	120496			1/4"	29,0	11,0	18,0
05003570001	120502			5/16"	29,0	12,2	18,0
05003571001	120519			11/32"	29,0	13,5	18,0
05003572001	120526			3/8"	29,0	14,5	18,0
05003573001	120533			7/16"	29,0	16,0	18,0
05003574001	120649			1/2"	29,0	18,5	20,0
05003575001	120557			9/16"	29,0	19,5	22,0
05003576001	120564			5/8"	30,0	22,0	24,0
05003577001	120571			11/16"	30,0	23,0	24,0
05003578001	120588			3/4"	30,0	26,0	24,0
05003579001	120595			13/16"	30,0	28,0	25,0
05003580001	120601			7/8"	30,0	32,0	25,0

8790 HMB HF Zyklop-hylsmejselinsats med 3/8"-fattning med hållarfunktion

- Hylsa (ej slag) för hand- eller maskinskruvning
- Hållarfunktion håller skruvarna säkert på verktyget
- Med verktygsväljare Take it easy: Färgkodning enligt storlekar
- Krom-vanadin, mattförokromning
- Med kulsprårrspår, räfpling i bakre änden för bättre grepp

8790 HMB HF Zyklop-hylsmejselinsats med 3/8"-fattning med hållarfunktion



	EAN							
Code	4013288		mm	mm	mm	mm	mm	mm
05003740001	193919		6,0	29,0	12,7	17,5	6,5	1
05003741001	193926		7,0	29,0	13,2	17,5	6,5	1
05003742001	193933		8,0	29,0	14,2	17,5	6,5	1
05003743001	193940		9,0	29,0	15,7	17,5	6,5	1
05003744001	193957		10,0	29,0	17,0	17,5	8,0	1
05003745001	193964		11,0	29,0	18,2	17,5	9,5	1
05003746001	193971		12,0	29,0	19,0	17,5	9,5	1
05003747001	193988		13,0	29,0	20,4	19,5	9,5	1
05003748001	193995		14,0	29,0	21,5	21,5	12,5	1
05003749001	194008		15,0	29,0	23,5	23,5	12,5	1
05003750001	194015		16,0	29,0	24,2	23,5	12,5	1
05003751001	194022		17,0	29,0	26,0	23,5	12,5	1
05003752001	194039		18,0	29,0	26,5	23,5	12,5	1
05003753001	194046		19,0	29,0	28,0	23,5	12,5	1

Belt B 1 Zyklop hylsmejselinsats-sats, med hållarfunktion, 3/8"-fattning

Robust textilbälte i det typiska Wera-utförandet, med 9 hylsor plus hylsavtagningsverktyg på minimalt utrymme. En smidig vridmekanism säkerställer att hylsorna förvaras säkert, men lätt kan tas loss.

Med verktygsväljare "Take it easy" med färgkodning enligt storlek – för enkelt och snabbt val av rätt verktyg. Med karbinhake för fastsättning i bälteshälla eller ficka. Hylsor med hållarfunktion för bekväm skruvning och minimerad risk att tappa skruven då den närmas arbetsstycket.

Med kardborreband för enkel fastsättning t.ex. på vägg, skåp, verkstadsvagn och Weras verktygstransportsystem Wera 2go.

- 10 delars hylssats i robust textilbälte, 1/4"
- Hylsor med hållarfunktion för skruvar/muttrar
- En smidig vridmekanism säkerställer att verktygen förvaras säkert, men lätt kan tas loss
- Med verktygsväljare Take it easy: Färgkodning enligt storlekar
- För upphängning på vägg, hylla, verkstadsvagn och Wera 2go-systemet

Belt B 1 Zyklop hylsmejselinsats-sats, med hållarfunktion, 3/8"-fattning



Code	EAN		
05003970001	194947		1
		● 8790 HMB HF 1x 8,0x29,0; 1x 10,0x29,0; 1x 12,0x29,0; 1x 13,0x29,0; 1x 15,0x29,0; 1x 16,0x29,0; 1x 17,0x29,0; 1x 18,0x29,0; 1x 19,0x29,0	
		ME1 1x 14,0x43,0	
		Belt B 0/9 1x 45,0x310,0	
		K30 1x 30,0x200,0	

Belt B 4 Zyklop hylsmejselinsats-sats, 3/8"-fattning

- 9 delars hylssats i robust textilbälte, 3/8"
- För hand- och maskinskruvning (ej slag)
- En smidig vridmekanism säkerställer att verktygen förvaras säkert, men lätt kan tas loss
- Med verktygsväljare Take it easy: Färgkodning enligt storlekar
- För upphängning på vägg, hylla, verkstadsvagn och Wera 2go-systemet

Belt B 4 Zyklop hylsmejselinsats-sats, 3/8"-fattning



Code	EAN		
05003973001	194978		1
		● 8790 HMB 1x 8,0x29,0; 1x 10,0x29,0; 1x 12,0x29,0; 1x 13,0x29,0; 1x 15,0x29,0; 1x 16,0x30,0; 1x 17,0x30,0; 1x 18,0x30,0; 1x 19,0x30,0	
		Belt B 0/9 1x 45,0x310,0	
		K30 1x 30,0x200,0	

Hyls-magnetlist B 4 Zyklop hylsmejselinsats-sats, 3/8"-fattning

Hyls-magnetlist med 9 hand- och maskinhylsmejsel-instser (ej slag), 3/8". En smidig vridmekanism säkerställer att hylsorna förvaras säkert, men lätt kan tas loss.

Med verktygsväljare "Take it easy" med färgkodning efter storlek – för enkelt och snabbt val av rätt verktyg.

Magnetlisten kan fästas tillfälligt på metalliska ytor och med Twist to unlock-funktionen erbjuder den säker låsning och upp-låsning av hylsor.

- 9 delars hylssats på hyls-magnetlist, 3/8"
- Magnetlist som håller hylsorna säkert men gör dem lätta att ta (Twist to unlock) och som kan monteras tillfälligt på vägg, hylla eller verkstadsvagn
- En smidig vridmekanism säkerställer att verktygen förvaras säkert, men lätt kan tas loss
- Med verktygsväljare Take it easy: Färgkodning efter storlekar

Hyls-magnetlist B 4 Zyklop hylsmejselinsats-sats, 3/8"-fattning



Code	EAN		
05005430001	4013288 223234		1
		● 8790 HMB 1x 8,0x29,0; 1x 10,0x29,0; 1x 12,0x29,0; 1x 13,0x29,0; 1x 15,0x29,0; 1x 16,0x30,0; 1x 17,0x30,0; 1x 18,0x30,0; 1x 19,0x30,0	
		9601 1x 30,0x340,0	

Hyls-magnetlist B Imperial 1 Zyklop Zyklop hylsmejselinsats-sats, 3/8"-fattning, tummått

Hyls-magnetlist med 9 hand- och maskinhylsmejsel-instser (ej slag), 3/8". En smidig vridmekanism säkerställer att hylsorna förvaras säkert, men lätt kan tas loss.

Med verktygsväljare "Take it easy" med färgkodning efter storlek – för enkelt och snabbt val av rätt verktyg.

Magnetlisten kan fästas tillfälligt på metalliska ytor och med Twist to unlock-funktionen erbjuder den säker låsning och upp-låsning av hylsor.

- 9 delars hylssats på hyls-magnetlist, 3/8"
- Magnetlist som håller hylsorna säkert men gör dem lätta att ta (Twist to unlock) och som kan monteras tillfälligt på vägg, hylla eller verkstadsvagn
- En smidig vridmekanism säkerställer att verktygen förvaras säkert, men lätt kan tas loss
- Med verktygsväljare Take it easy: Färgkodning efter storlekar

Hyls-magnetlist B Imperial 1 Zyklop Zyklop hylsmejselinsats-sats, 3/8"-fattning, tummått



Code	EAN		
05005450001	4013288 223258		1
		● 8790 HMB 1x 1/4"x29,0; 1x 5/16"x29,0; 1x 11/32"x29,0; 1x 3/8"x29,0; 1x 7/16"x29,0; 1x 1/2"x29,0; 1x 9/16"x29,0; 1x 5/8"x30,0; 1x 3/4"x30,0	
		9601 1x 30,0x340,0	

8790 HMB Deep hylsmejselinsats med 3/8"-fattning

Lång 3/8" Hand- och maskin-hylsmejselinsats (ISO 2725 del 3) med kulsparrspår; för sexkantsskruvar och -muttrar. För hand- eller maskinskruvning (ej slag) även vid djupt liggande förskruvningar och utskjutande gängstänger.

Med verktygsväljare Take it easy med färgkodning enligt storlek – för enkelt och snabbt val av rätt verktyg. Bra grepp som är enkelt att få tag på, även med oljiga händer.

Sexkantsprofilen möjliggör överföring av stora krafter och belastar muttrarnas och skruvskallarnas kanter mindre än en tolvkantig profil gör. Tätstegade spärrmekanismer gör dessutom tolvkantsprofilen överflödigt, även i begränsade utrymmen, tack vare den minimala returvinkeln.

- Lång hylsmejsel för djupt liggande förskruvningar, även vid utskjutande gängstänger i trånga utrymmen
- Sexkantsprofil som tillåter precis skruvning med hög kraftöverföring, utan att skada profilen
- Med verktygsväljare Take it easy: Färgkodning enligt storlekar
- Räffling i bakre änden för bättre grepp vid handskruvning
- För hand- och maskinskruvning (ej slag), med kulsparrspår
- Av mattförkromat krom-vanadin-stål

8790 HMB Deep hylsmejselinsats med 3/8"-fattning



Code	EAN		mm	mm	mm	mm	
05004530001	210388		8,0	64,0	12,2	17,0	1
05004531001	210395		9,0	64,0	13,5	17,0	1
05004532001	210401		10,0	64,0	14,5	17,0	1
05004533001	210418		11,0	64,0	15,7	17,0	1
05004534001	210425		12,0	64,0	16,5	18,0	1
05004535001	210432		13,0	64,0	19,0	17,0	1
05004536001	210449		14,0	64,0	20,0	18,0	1
05004537001	210456		15,0	64,0	22,0	20,0	1
05004538001	210463		16,0	64,0	22,0	20,0	1
05004539001	210470		17,0	64,0	24,0	22,0	1
05004540001	210487		18,0	64,0	26,0	23,0	1
05004541001	210494		19,0	64,0	26,0	23,0	1
05004542001	210500		20,0	64,0	28,0	25,0	1
05004543001	210517		21,0	64,0	28,0	25,0	1
05004544001	210524		22,0	64,0	30,0	26,0	1

Belt B Deep 1 hylsmejselinsats-sats, 3/8"-fattning

Robust textilband i det typiska Wera-utförandet, med 9 långa 3/8"-insatser för hand- och maskinskruvning (ej slag) på minimalt utrymme. En smidig vridmekanism säkerställer att hylsorna förvaras säkert, men lätt kan tas loss. Med karbinhake för fastsättning i bälteshållare eller ficka.

Med kardborreband för enkel fastsättning t.ex. på vägg, skåp, verkstadsvagn och Weras verktygstransportsystem Wera 2go. Långa 3/8" hylsmejselinsatser för hand- eller maskinskruvning (ej slag) (ISO 2725-Teil 3) från Wera, även för djupt liggande förskruvningar och utskjutande gängstänger.

Med verktygsväljare Take it easy med färgkodning enligt storlek – för enkelt och snabbt val av rätt verktyg. Bra grepp som är enkelt att få tag på, även med oljiga händer. Med sexkantsprofil och kulsparrspår.

Sexkantsprofilen möjliggör överföring av stora krafter och belastar muttrarnas och skruvskallarnas kanter mindre än en tolvkantig profil gör. Tätstegade spärrmekanismer gör dessutom tolvkantsprofilen överflödigt, även i begränsade utrymmen, tack vare den minimala returvinkeln. För sexkantsskruvar och -muttrar.

- 9 delars hylssats på robust textilband 3/8"
- En smidig vridmekanism säkerställer att verktygen förvaras säkert, men lätt kan tas loss
- Lång 3/8" hylsmejsel för djupt liggande förskruvningar i trånga utrymmen och vid utskjutande gängstänger
- Sexkantsprofilen möjliggör precis och profilskonande skruvning med hög kraftöverföring
- Med verktygsväljare Take it easy: Färgkodning enligt storlekar

Belt B Deep 1 hylsmejselinsats-sats, 3/8"-fattning



Code	EAN		
05004545001	210555		1
		8790 HMB Deep 1x 8,0x64,0; 1x 10,0x64,0; 1x 12,0x64,0; 1x 13,0x64,0; 1x 15,0x64,0; 1x 16,0x64,0; 1x 17,0x64,0; 1x 18,0x64,0; 1x 19,0x64,0	
		Belt B 0/9 1x 45,0x310,0	
		K30 1x 30,0x200,0	

Hyls-magnetlist B Deep 1 hylsmejselinsats-sats, 3/8"-fattning

Hyls-magnetlist med 9 långa hand- och maskinhylsmejsel-instser (ej slag), 3/8". En smidig vridmekanism säkerställer att hylsorna förvaras säkert, men lätt kan tas loss.

Långa 3/8" hand- och maskinhylsmejselinsatser (ISO 2725-Teil 3) från Wera för hand- eller maskinskruvning (ej slag), även för djupt liggande förskruvningar och utskjutande gängstänger.

Med verktygsväljare "Take it easy" med färgkodning efter storlek – för enkelt och snabbt val av rätt verktyg. Bra grepp som är enkelt att få tag på, även med oljiga händer.

Med sexkantsprofil och kulsprärspår. Sexkantsprofilen tillåter överföring av stora krafter och belastar muttrarnas och skruvskallarnas kanter mindre än en tolvkantig profil gör.

Tätstegade spärrmekanismer gör dessutom tolvkantsprofilen överflödigt, även i begränsade utrymmen, tack vare den minimala returvinkeln.

För sexkantsskruvar och -muttrar. Magnetlisten kan fästas tillfälligt på metalliska ytor och med Twist to unlock-funktionen erbjuder den säker låsning och upplåsning av hylsor.

- 9 delars hylssats på hyls-magnetlist, 3/8"
- Magnetlist som håller hylsorna säkert men gör dem lätta att ta (Twist to unlock) och som kan monteras tillfälligt på vägg, hylla eller verkstadsvagn
- En smidig vridmekanism säkerställer att verktygen förvaras säkert, men lätt kan tas loss
- Lång 3/8" hylsmejsel för djupt liggande förskruvningar i trånga utrymmen och vid utskjutande gängstänger
- Sexkantsprofilen möjliggör precis och profilskonande skruvning med hög kraftöverföring

Hyls-magnetlist B Deep 1 hylsmejselinsats-sats, 3/8"-fattning



Code	EAN		
05005440001	223241		1
		8790 HMB Deep 1x 8,0x64,0; 1x 10,0x64,0; 1x 12,0x64,0; 1x 13,0x64,0; 1x 15,0x64,0; 1x 16,0x64,0; 1x 17,0x64,0; 1x 18,0x64,0; 1x 19,0x64,0	
		9601 1x 30,0x340,0	

8767 B HF TORX® Zyklop bitshylsa med 3/8"-fattning, med hållarfunktion

- Bitshylsa (ej slag) för hand- eller maskinskruvning
- Hållarfunktion håller skruvarna säkert på verktyget
- Med verktygsväljare Take it easy: Färgkodning enligt storlekar
- Räfpling i bakre änden för bättre grepp vid handskruvning
- Krom-vanadin, mattförokromning

8767 B HF TORX® Zyklop bitshylsa med 3/8"-fattning, med hållarfunktion



	EAN						
Code	4013288			mm	mm	mm	
05003059001	189097		TX 10	35,0	12,0	17,5	1
05003060001	188830		TX 15	35,0	12,0	17,5	1
05003061001	188847		TX 20	35,0	12,0	17,5	1
05003062001	188854		TX 25	35,0	12,0	17,5	1
05003063001	188861		TX 25	107,0	12,0	17,5	1
05003064001	188878		TX 27	35,0	12,0	17,5	1
05003065001	188885		TX 27	107,0	12,0	17,5	1
05003066001	188892		TX 30	35,0	12,0	17,5	1
05003067001	188908		TX 30	107,0	12,0	17,5	1
05003068001	188915		TX 40	35,0	12,0	17,5	1
05003069001	188922		TX 40	107,0	12,0	17,5	1
05003070001	188939		TX 45	38,5	12,0	17,5	1
05003071001	188946		TX 45	100,0	12,0	17,5	1
05003072001	188953		TX 50	38,5	12,0	17,5	1
05003073001	188960		TX 50	100,0	12,0	17,5	1

8767 B TORX® Zyklop bitshylsa med 3/8"-fattning, med extra smalt profilområde

- Bitshylsa (ej slag) för hand- eller maskinskruvning
- Hållarfunktion håller skruvarna säkert på verktyget
- Med verktygsväljare Take it easy: Färgkodning efter storlekar
- Räftling i bakre änden för bättre grepp vid handskruvning.
- Krom-vanadin, mattförokromning

8767 B TORX® Zyklop bitshylsa med 3/8"-fattning, med extra smalt profilområde



Code	EAN			mm	mm	mm	mm	
05003074001	227102		TX 25	107,0	12,0	17,5	81,5	1
05003075001	227119		TX 30	107,0	12,0	17,5	81,5	1

Belt B 3 TORX® HF Zyklop bitshylssats TORX®, med hållarfunktion, 3/8"-fattning

Robust textilbälte i det typiska Wera-utförandet, med 9 bitshylsor på minimalt utrymme. En smidig vridmekanism säkerställer att hylsorna förvaras säkert, men lätt kan tas loss.

Med verktygsväljare „Take it easy“ med färgkodning enligt storlek – för enkelt och snabbt val av rätt verktyg. Med karbinhake för fastsättning i bälteshålla eller ficka. Extra korta och stabila bitshylsor med de fördelar som Weras bitsteknik erbjuder.

Bitshylsor med hållarfunktion för bekväm skruvning och minimerad risk att tappa skruven då den närmas arbetsstycket. Med kardborreband för enkel fastsättning t.ex. på vägg, skåp, verkstadsvagn och Weras verktygstransportsystem Wera 2go.

- 9 delars bitshylssats på robust textilbälte, 3/8"
- Bitshylsor med de fördelar som Weras bitsteknik erbjuder
- Bitshylsor med hållarfunktion för skruvar
- En smidig vridmekanism säkerställer att verktygen förvaras säkert, men lätt kan tas loss
- För upphängning på vägg, hylla, verkstadsvagn och Wera 2go-systemet

Belt B 3 TORX® HF Zyklop bitshylssats TORX®, med hållarfunktion, 3/8"-fattning



Code	EAN		
05003972001	194961		1
		8767 B HF 1x TX 10x35,0; 1x TX 15x35,0; 1x TX 20x35,0; 1x TX 25x35,0; 1x TX 27x35,0; 1x TX 30x35,0; 1x TX 40x35,0; 1x TX 45x38,5; 1x TX 50x38,5	
		Belt B 0/9 1x 45,0x310,0	
		K30 1x 30,0x200,0	

8767 B TORX® HF 1 Zyklop bitshylssats TORX®, med 3/8"-fattning, med hållarfunktion

- Bitshylsor med hållarfunktion för TORX® skruvar
- Hållarfunktion håller skruvarna säkert på verktyget
- Med verktygsväljare „Take it easy“: Färgkodning enligt storlekar
- Råffling i bakre hylsändan för bättre grepp vid handskruvning

8767 B TORX® HF 1 Zyklop bitshylssats TORX®, med 3/8"-fattning, med hållarfunktion

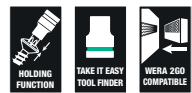

Code	EAN		
05003185001	195074		1
		8767 B HF 1x TX 25x107,0; 1x TX 27x107,0; 1x TX 30x107,0; 1x TX 40x107,0; 1x TX 45x100,0; 1x TX 50x100,0	

8740 B HF Zyklop bitshylsa med 3/8"-fattning, med hållarfunktion för insexskruvar

- Bitshylsa (ej slag) för hand- eller maskinskruvning
- Hållarfunktion håller skruvarna säkert på verktyget
- Med verktygsväljare „Take it easy“: Färgkodning enligt storlekar

8740 B HF Zyklop bitshylsa med 3/8"-fattning, med hållarfunktion för insexskruvar



Code	EAN		⌀	⌀	⌀	⌀	⌀
05003030001	188557		3,0		35,0	12,0	17,5
05003031001	188564		4,0		35,0	12,0	17,5
05003032001	188571		4,0		107,0	12,0	17,5
05003033001	188649		5,0		35,0	12,0	17,5
05003034001	188656		5,0		107,0	12,0	17,5
05003035001	188663		6,0		35,0	12,0	17,5
05003036001	188731		6,0		107,0	12,0	17,5
05003037001	188748		7,0		38,5	12,0	17,5
05003038001	188755		7,0		100,0	12,0	17,5
05003039001	188779		8,0		38,5	12,0	17,5
05003040001	188786		8,0		100,0	12,0	17,5
05003041001	188793		9,0		38,5	12,0	17,5
05003042001	188809		9,0		100,0	12,0	17,5
05003043001	188816		10,0		38,5	12,0	17,5
05003044001	188823		10,0		100,0	12,0	17,5
05003080001	193407			1/8"	35,0	12,0	17,5
05003081001	193414			1/8"	107,0	12,0	17,5
05003082001	193421			9/64"	35,0	12,0	17,5
05003083001	193438			5/32"	35,0	12,0	17,5
05003084001	193445			5/32"	107,0	12,0	17,5
05003085001	193452			3/16"	35,0	12,0	17,5
05003086001	193551			3/16"	107,0	12,0	17,5
05003087001	193568			7/32"	35,0	12,0	17,5
05003088001	193575			7/32"	107,0	12,0	17,5
05003089001	193612			1/4"	35,0	12,0	17,5
05003090001	193629			1/4"	107,0	12,0	17,5
05003091001	193636			5/16"	38,5	12,0	17,5
05003092001	193643			5/16"	100,0	12,0	17,5
05003093001	193650			3/8"	38,5	12,0	17,5
05003094001	193667			3/8"	100,0	12,0	17,5

8740 B Zyklus bitshylsa med 3/8"-fattning med extra smalt profilområde

- Bitshylsa (ej slag) för hand- eller maskinskruvning
- Hållarfunktion håller skruvarna säkert på verktyget
- Med verktygsväljare Take it easy: Färgkodning efter storlekar

8740 B Zyklus bitshylsa med 3/8"-fattning med extra smalt profilområde

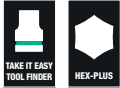

Code	EAN							
Code	EAN		mm	mm	mm	mm	mm	
05003050001	227058		4,0	107,0	12,0	17,5	81,5	1
05003051001	227065		5,0	107,0	12,0	17,5	81,5	1
05003052001	227072		6,0	107,0	12,0	17,5	81,5	1
05003054001	227089		8,0	100,0	12,0	17,5	74,5	1
05003056001	227096		10,0	100,0	12,0	17,5	74,5	1

Belt B 2 Zyklus bitshylssats insex, med hållarfunktion, 3/8"-fattning

Robust textilhölse i det typiska Wera-utförandet, med 8 bitshylsor på minimalt utrymme. En smidig vridmekanism säkerställer att hylsorna förvaras säkert, men lätt kan tas loss.

Med verktygsväljare „Take it easy“ med färgkodning enligt storlek – för enkelt och snabbt val av rätt verktyg. Med karbinhake för fästsättning i bälteshålla eller ficka.

Extra korta och stabila bitshylsor med de fördelar som Weras bitsteknik erbjuder. Bitshylsor med hållarfunktion för bekväm skruvning och minimerad risk att tappa skruven då den närmas arbetsstycket.

Med kardborreband för enkel fästsättning t.ex. på vägg, skåp, verkstadsvagn och Weras verktygsstransportsystem Wera 2go.

- 8 delars bitshylssats på robust textilhölse, 3/8"
- Bitshylsor med de fördelar som Weras bitsteknik erbjuder
- Bitshylsor med hållarfunktion för skruvar
- En smidig vridmekanism säkerställer att verktygen förvaras säkert, men lätt kan tas loss
- För upphängning på vägg, hylla, verkstadsvagn och Wera 2go-systemet

Belt B 2 Zyklus bitshylssats insex, med hållarfunktion, 3/8"-fattning



Code	EAN				
05003971001	194954				1
				8740 B HF 1x 3,0x35,0; 1x 4,0x35,0; 1x 5,0x35,0; 1x 6,0x35,0; 1x 7,0x38,5; 1x 8,0x38,5; 1x 9,0x38,5; 1x 10,0x38,5	
				Belt B 0/8 1x 45,0x275,0	
				K30 1x 30,0x200,0	

8740 B HF 1 Zyklop bitshylssats, med 3/8"-fattning, med hållarfunktion för insexskruvar

- Kompakt och robust textilbox. Låg vikt, låg volym
- Bitshylsor (ej slag) för hand- eller maskinskruvning
- Hållarfunktion håller skruvarna säkert på verktyget
- Med verktygsväljare „Take it easy“: Färgkodning enligt storlekar
- Räfpling i bakre hylsänden för bättre grepp vid handskruvning
- Långt utförande

8740 B HF 1 Zyklop bitshylssats, med 3/8"-fattning, med hållarfunktion för insexskruvar



Code	EAN			
05003180001	4013288 195050			1
			8740 B HF 1x 4,0x107,0; 1x 5,0x107,0; 1x 6,0x107,0; 1x 7,0x100,0; 1x 8,0x100,0; 1x 9,0x100,0; 1x 10,0x100,0	

8740 B HF Imperial 1 Zyklop Bitshylssats, med 3/8"-fattning, med hållarfunktion för insexskruvar

- Långt utförande
- Tummått

8740 B HF Imperial 1 Zyklop Bitshylssats, med 3/8"-fattning, med hållarfunktion för insexskruvar



Code	EAN			
05003181001	4013288 195067			1
			8740 B HF 1x 1/8"x107,0; 1x 5/32"x107,0; 1x 3/16"x107,0; 1x 7/32"x107,0; 1x 1/4"x107,0; 1x 5/16"x100,0; 1x 3/8"x100,0	

Belt B Imperial 1 Zyklus bitshylssats insex, med hållarfunktion, 3/8"-fattning

Robust textilbälte i det typiska Wera-utförandet, med 8 bitshylsor på minimalt utrymme. En smidig vridmekanism säkerställer att hylsorna förvaras säkert, men lätt kan tas loss.

Med verktygsväljare „Take it easy“ med färgkodning enligt storlek – för enkelt och snabbt val av rätt verktyg. Med karbinhake för fastsättning i bälteshålla eller ficka.

Extra korta och stabila bitshylsor med de fördelar som Weras bitsteknik erbjuder. Bitshylsor med hållarfunktion för bekväm skruvning och minimerad risk att tappa skruven då den närmas arbetsstycket.

Med kardborreband för enkel fastsättning t.ex. på vägg, skåp, verkstadsvagn och Weras verktygstransportsystem Wera 2go.

- 8 delars bitshylssats på robust textilbälte, 3/8"
- Bitshylsor med de fördelar som Weras bitsteknik erbjuder
- Bitshylsor med hållarfunktion för skruvar
- En smidig vridmekanism säkerställer att verktygen förvaras säkert, men lätt kan tas loss
- För upphängning på vägg, hylla, verkstadsvagn och Wera 2go-systemet
- Tummått

Belt B Imperial 1 Zyklus bitshylssats insex, med hållarfunktion, 3/8"-fattning



Code	EAN		
05003974001	194985		1
		8740 B HF 1x 1/8"x35,0; 1x 9/64"x35,0; 1x 5/32"x35,0; 1x 3/16"x35,0; 1x 7/32"x35,0; 1x 1/4"x35,0; 1x 5/16"x38,5; 1x 3/8"x38,5	
		Belt B 0/8 1x 45,0x275,0	
		K30 1x 30,0x200,0	

Bicycle Set 8

Hylssats, 7 delar, med 3/8"-fattning för typiska cykeltillämpningar. Bitshylsor med 30 mm långt och extra smalt profilområde för bättre åtkomlighet i trånga utrymmen. Räfplingen underlättar manuell skruvning utan att glida.

Med verktygsväljare Take it easy med färgkodning efter storlek – för enkelt och snabbt val av rätt verktyg.

- Bitshylsor med hållarfunktion för de vanligaste TORX®- och insexskruvarna
- Hållarfunktion håller skruvarna säkert på verktyget
- Med verktygsväljare Take it easy: Färgkodning efter storlekar
- Räfpling i bakre hylsänden för bättre grepp vid handskruvning
- I en robust vikfodral för enkel transport



Bicycle Set 8

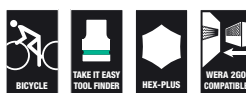

Code	EAN		
05004176001	220622		1
		8767 B 1x TX 25x107,0; 1x TX 30x107,0	
		8740 B 1x 4,0x107,0; 1x 5,0x107,0; 1x 6,0x107,0; 1x 8,0x100,0; 1x 10,0x100,0	
		K120 1x 50,0x70,0	

8796 LB Zyklop-förlängning "flexible-lock" med frihjulshylsa, lång, 3/8"

- För 3/8" fyrkants-hylsmejselinsatser med kulsjärr
- Flexibelt låssystem för valfri låsning eller snabbt byte av insatsverktyget
- Med frihjulshylsa för blixtnabb åtdragning och lossning av skruvar och muttrar

8796 LB Zyklop-förlängning "flexible-lock" med frihjulshylsa, lång, 3/8"



Code	EAN	□	⌋					
05003592001	121325	3/8"	200,0					1

8796 SB Zyklop-förlängning "flexible-lock" med frihjulshylsa, kort, 3/8"

- Flexibelt låssystem för valfri låsning eller snabbt byte av insatsverktyget
- För 3/8" fyrkants-hylsmejselinsatser med kulsjärr
- Med frihjulshylsa för blixtnabb åtdragning och lossning av skruvar och muttrar

8796 SB Zyklop-förlängning "flexible-lock" med frihjulshylsa, kort, 3/8"



Code	EAN	□	⌋					
05003591001	121318	3/8"	125,0					1

8794 LB Zyklop-förlängning med frihjulshylsa, lång, 3/8"

Wera Zyklop-förlängning med lättgreppad frihjulshylsa för blixtnabb åtdragning och lossning av skruvar och muttrar. Av mattförkromat krom-vanadin-stål.

8794 LB Zyklop-förlängning med frihjulshylsa, lång, 3/8"



Code	EAN	□	⌋					
05003583001	121288	3/8"	200,0					1

8794 SB Zyklop-förlängning med frihjulshylsa, kort, 3/8"

Wera Zyklop-förlängning med lättgreppad frihjulshylsa för blixtnabb åtdragning och lossning av skruvar och muttrar. Av mattförkromat krom-vanadin-stål.

8794 SB Zyklop-förlängning med frihjulshylsa, kort, 3/8"



Code	EAN	□	⌋					
05003582001	121271	3/8"	125,0					1

8789 B Zyklop-T-handtag, 3/8"

Wera Zyklop T-handtag för högre momentöverföring. För 3/8" fyrkant-hylsmejselinsatser med kulsjärr. Med rörlig fattning som tillåter flexibel användning. Av högkvalitativt mattförkromat krom-vanadin-stål.

8789 B Zyklop-T-handtag, 3/8"



Code	EAN	□	⌋					
05003581001	121516	3/8"	165,0					3

8795 B Zyklop-kardan, 3/8"

Wera Zyklop kardan för 3/8" fyrkant-hylsmejselinsatser med kulsjärr.

8795 B Zyklop-kardan, 3/8"



Code	EAN	□	⌋					
05003585001	121523	3/8"	50,0					1

8794 B Zyklop "Wobble"-förlängning, 3/8"

"Wobble"-förlängning för Wera Zyklop. Med möjlig lutningsvinkel på 15° i alla riktningar. Detta tillåter snabbt och precist arbete i svåra och trånga installationsituationer.

8794 B Zyklop "Wobble"-förlängning, 3/8"



Code	EAN	□	↕						
05003584001	4013288 121295	3/8"	76,0						1

8784 B Zyklop-adapter, 3/8"

- 3/8" Zyklop-adapter med snabbfäste för snabbt bitsbyte

8784 B Zyklop-adapter, 3/8"



Code	EAN	□	□	↕					
05003590001	4013288 121301	1/4"	3/8"	44,0					1

Bälte B (textilbälte), 9 delar, tomt



Code	EAN								
05003981001	4013288 195012								1
		Belt B 0/9							
		1x 45,0x310,0							
		K30							
		1x 30,0x200,0							

Bälte B (textilbälte), 8 delar, tomt



Code	EAN								
05003980001	4013288 195005								1
		Belt B 0/8							
		1x 45,0x275,0							
		K30							
		1x 30,0x200,0							

9601 Hyls-magnetlist, 3/8", tom

1 Hyls-magnetlist, tom. För upp till 10 hylsmejselinsatser och/eller bitshylsor med 3/8"-fattning.

Magnetlisten kan fästas tillfälligt på metalliska ytor och med Twist to unlock-funktionen erbjuder den säker låsning och upplåsning av hylsor.

- Magnetlist som håller hylsorna säkert men gör dem lätta att ta (Twist to unlock) och som kan monteras tillfälligt på vägg, hylla eller verkstadsvagn
- En smidig vridmekanism säkerställer att verktygen förvaras säkert, men lätt kan tas loss
- Tomt, för upp till 10 hylsor, 3/8"

9601 Hyls-magnetlist, 3/8", tom

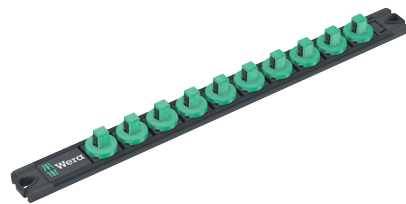

Code	EAN	↕	↔						
05136421001	4013288 223333	mm	mm	30,0	340,0				1

Zyklop Speed – Otroligt snabbt och otroligt flexibelt

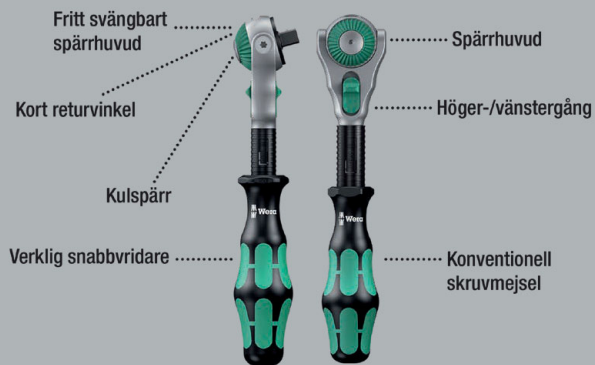

Extremt kompakt förvaring av många verktyg på litet utrymme. Spärrskafthetsats med helt ny känsla tack vare nya textilboxar som är mycket robusta och har livslängd.

Kan placeras upprätt för översiktlig förvaring i verkstadshyllan. Extra gott ytskydd genom ytttermaterial av textil. Låg vikt och volym för enkel transport.

Med verktygsväljare „Take it easy“:
Färgkodning enligt storlekar.

- Fritt svängbart spärrhuvud med 5 definierade lägen
- Tätstegad mekanism med 72 tänder
- Kort returvinkel, endast 5°
- Frihjulshylsa för hög arbetshastighet
- Med verktygsväljare „Take it easy“: Färgkodning enligt storlekar
- Kompakt och robust textilbox med låg vikt och liten volym

8100 SC 6 Zyklop Speed-spärrhandtagssats, 1/2"-fattning, metriska mått



Code	EAN		
05004076001	4013288 173874		1
		8000 C 1x 1/2"x277,0	
		8790 HMC 1x 10,0x37,0; 1x 11,0x37,0; 1x 12,0x37,0; 1x 13,0x37,0; 1x 14,0x37,0; 1x 15,0x37,0; 1x 16,0x37,0; 1x 17,0x37,0; 1x 18,0x37,0; 1x 19,0x37,0	
		8794 LC 1x 1/2"x250,0	
		8794 C 1x 1/2"x52,0	
		8784 C2 1x 9/16"x1/2"x50,0	
		851/2 Z PH 1x PH 2x32; 1x PH 3x32	
		855/2 Z PZ 1x PZ 2x32; 1x PZ 3x32	
		867/2 Z TORX® 1x TX 20x35; 1x TX 25x35; 1x TX 30x35; 1x TX 40x35; 1x TX 45x35; 1x TX 50x35	
		840/2 Z 1x 5x30; 1x 6x30; 1x 8x30; 1x 10x30	

8100 SC 9 Zyklop Speed-spärrhandtagssats, 1/2"-fattning, tummått



Code	EAN			
05004079001	173997			1
		□	8000 C 1x 1/2"x277,0	
		●	8790 HMC 1x 3/8"x37,0; 1x 7/16"x37,0; 1x 1/2"x37,0; 1x 9/16"x37,0; 1x 19/32"x37,0; 1x 5/8"x37,0; 1x 11/16"x37,0; 1x 3/4"x37,0; 1x 25/32"x37,0; 1x 13/16"x37,0	
		□	8794 LC 1x 1/2"x250,0	
		□	8794 C 1x 1/2"x52,0	
		●	8784 C2 1x 5/16"x1/2"x50,0	
		+	851/2 Z PH 1x PH 2x32; 1x PH 3x32	
		+	855/2 Z PZ 1x PZ 2x32; 1x PZ 3x32	
		✦	867/2 Z TORX® 1x TX 20x35; 1x TX 25x35; 1x TX 30x35; 1x TX 40x35; 1x TX 45x35; 1x TX 50x35	
		○	840/2 Z 1x 7/32"x30; 1x 1/4"x30; 1x 5/16"x30; 1x 3/8"x30	

8100 SC 2 Zyklop Speed-spärrhandtagssats, 1/2"-fattning, metrisk mått

- 37 delars sortiment i robust metallåda

8100 SC 2 Zyklop Speed-spärrhandtagssats, 1/2"-fattning, metrisk mått



Code	EAN			
05003645001	121189			1
		□	8000 C 1x 1/2"x277,0	
		●	8790 HMC 1x 10,0x37,0; 1x 11,0x37,0; 1x 12,0x37,0; 1x 13,0x37,0; 1x 14,0x37,0; 1x 15,0x37,0; 1x 16,0x37,0; 1x 17,0x37,0; 1x 18,0x37,0; 1x 19,0x37,0; 1x 20,0x37,0; 1x 21,0x37,0; 1x 22,0x37,0; 1x 24,0x37,0; 1x 27,0x40,0; 1x 30,0x42,0; 1x 32,0x42,0	
		□	8789 C 1x 1/2"x250,0	
		□	8794 C 1x 1/2"x52,0	
		□	8795 C 1x 1/2"x69,0	
		●	8784 C2 1x 5/16"x1/2"x50,0	
		□	8796 SC 1x 1/2"x125,0	
		□	8796 LC 1x 1/2"x250,0	
		+	851/2 Z PH 1x PH 3x32	
		+	855/2 Z PZ 1x PZ 3x32	
		✦	867/2 Z TORX® 1x TX 20x35; 1x TX 25x35; 1x TX 30x35; 1x TX 40x35; 1x TX 45x35; 1x TX 50x35; 1x TX 55x35	
		○	840/2 Z 1x 5x30; 1x 6x30; 1x 8x30; 1x 10x30	

8100 SC 4 Zyklop Speed-spärrhandtagssats, 1/2"-fattning, tummått

- 38 delars sortiment i robust metallåda

8100 SC 4 Zyklop Speed-spärrhandtagssats, 1/2"-fattning, tummått



Code	EAN		
05003647001	121202		1
		8000 C 1x 1/2"x277,0	
		8790 HMC 1x 3/8"x37,0; 1x 7/16"x37,0; 1x 1/2"x37,0; 1x 9/16"x37,0; 1x 19/32"x37,0; 1x 5/8"x37,0; 1x 11/16"x37,0; 1x 3/4"x37,0; 1x 25/32"x37,0; 1x 13/16"x37,0; 1x 7/8"x37,0; 1x 15/16"x37,0; 1x 31/32"x37,0; 1x 1"x40,0; 1x 1 1/16"x40,0; 1x 1 1/8"x40,0; 1x 1 3/16"x42,0; 1x 1 1/4"x42,0	
		8789 C 1x 1/2"x250,0	
		8794 C 1x 1/2"x52,0	
		8795 C 1x 1/2"x69,0	
		8784 C2 1x 5/16"x1/2"x50,0	
		8796 SC 1x 1/2"x125,0	
		8796 LC 1x 1/2"x250,0	
		851/2 Z PH 1x PH 3x32	
		855/2 Z PZ 1x PZ 3x32	
		867/2 Z TORX® 1x TX 20x35; 1x TX 25x35; 1x TX 30x35; 1x TX 40x35; 1x TX 45x35; 1x TX 50x35; 1x TX 55x35	
		840/2 Z 1x 7/32"x30; 1x 1/4"x30; 1x 5/16"x30; 1x 3/8"x30	

8000 C Zyklop Speed-spärrhandtag med 1/2"-fattning

- Förenar 5 spärrhandtag i ett enda
- Svängmassekonstruktion och lättgreppad frihjulshylsa för mycket hög arbetshastighet
- Med fritt svängbart spärrhuvud, tryckknappsutlösning och vänster/höger-omkoppling
- Tätstegat, därför kort returvinkel på 5°
- Kan också användas som en skruvmejsel

8000 C Zyklop Speed-spärrhandtag med 1/2"-fattning



Code	EAN						
05003600001	121882	1/2"	277,0				1

8000 C SB Zyklop Speed-spärrhandtag med 1/2"-fattning



Code	EAN			
05073262001	128058	8000 C	1x 1/2"x277,0	3

Zyklus Hybrid – Större total längd för större överförbar kraft.



Zyklus Hybrid-spärrkraftssats, 1/2"-fattning, metrisk mått. Med spärrkraft Zyklus Hybrid, Hybrid greppförlängning och 10 hylsor

- Omkopplingspak för bekväm riktningväxling
- Tätstegad med 72 tänder för en returvinkel på bara 5°
- Kompakt och robust textilbox med låg vikt och liten volym
- Hylsor med hållarfunktion och färgkodning enligt storlekar
- En smidig vridmekanism säkerställer att verktygen förvaras säkert, men lätt kan tas loss

8006 SC 1 Zyklus Hybrid-spärrhandtagssats, 1/2"-fattning, metrisk mått



Code	EAN			
05004090001	4013288			1
	182159	8006 C	1x 1/2"x281,0	
		8797 C	1x 271,0	
		8794 LC	1x 1/2"x250,0	
		8790 HMC HF	1x 10,0x37,0; 1x 11,0x37,0; 1x 12,0x37,0; 1x 13,0x37,0; 1x 14,0x37,0; 1x 15,0x37,0; 1x 16,0x37,0; 1x 17,0x37,0; 1x 18,0x37,0; 1x 19,0x37,0	

Zyklus Hybrid-sats

Zyklus Hybrid-spärrkraftssats, 1/2"-fattning, metrisk mått. Med spärrkraft Zyklus Hybrid och Hybrid greppförlängning.

- Zyklus Hybrid spärrhandtag med stor total längd (hävstångsverkan) och slankt spärrhuvud
- Tätstegad med 72 tänder för en returvinkel på bara 5°
- Förlängning med lossningsstift

Zyklus Hybrid-sats

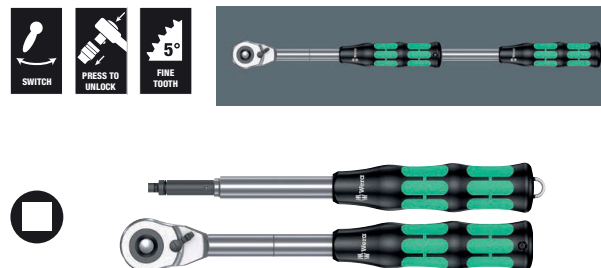

Code	EAN			
05004095001	4013288			1
	184320	8006 C	1x 1/2"x281,0	
		8797 C	1x 271,0	

8006 C Zyklus Hybrid-spärrhandtag med omkopplingspak med 1/2"-fattning

Zyklus Hybrid spärrhandtag med omkopplingspak med 1/2"-fattning, låg vikt, ergonomiskt Kraftform-grepp, slank huvudgeometri, lång hävstång och möjlighet till förlängning.

8006 C Zyklus Hybrid-spärrhandtag med omkopplingspak med 1/2"-fattning



Code	EAN						
05003780001	4013288		mm	mm	mm		3
	184214	1/2"	281,0	34	37		

8797 C Zyklop Hybrid-förlängning

- Kan användas med Zyklop Hybrid 8006 C
- För ökat överförbart moment
- Flerkomponents Kraftform-grepp för optimal tryck- och dragbelastning
- Lossningsstift
- Klinga av seghärdat krom-molybdenstål

8797 C Zyklop Hybrid-förlängning



	EAN	⌀	ℓ						
Code	4013288	mm	mm						
05003781001	183200	271,0	134,0						1

Zyklop Metal Push



Extremt kompakt förvaring av många verktyg på litet utrymme. Spärskraftssats med helt ny känsla tack vare nya textilboxar som är mycket robusta och har livslängd.

Kan placeras upprätt för översiktlig förvaring i verkstadshyllan. Extra gott ytskydd genom yttermaterial av textil. Låg vikt och volym för enkel transport.

Med verktygsväljare "Take it easy": Färgkodning enligt storlekar.

- Extremt slank spärhandtag med lång hävstång
- Returvinkel på bara 4,7°
- Extremt mjuk omkoppling tack vare oförloibar genomgående fyrkant
- Verktygsväljare "Take it easy"

8100 SC 7 Zyklop Metal-spärhandtagssats, genomgående fyrkant, 1/2"-fattning, metrisk mått



Code	EAN		
	4013288		
05004077001	173942		1
		⊖ 8003 C 1x 1/2"x281,0	
		● 8790 HMC 1x 10,0x37,0; 1x 11,0x37,0; 1x 12,0x37,0; 1x 13,0x37,0; 1x 14,0x37,0; 1x 15,0x37,0; 1x 16,0x37,0; 1x 17,0x37,0; 1x 18,0x37,0; 1x 19,0x37,0	
		⊖ 8794 LC 1x 1/2"x250,0	
		⊖ 8794 C 1x 1/2"x52,0	
		● 8784 C2 1x 9/16"x1/2"x50,0	
		+ 851/2 Z PH 1x PH 2x32; 1x PH 3x32	
		⊕ 867/2 Z TORX® 1x TX 20x35; 1x TX 25x35; 1x TX 27x35; 1x TX 30x35; 1x TX 40x35; 1x TX 45x35; 1x TX 50x35; 1x TX 55x35	
		⊖ 840/2 Z 1x 5x30; 1x 6x30; 1x 8x30; 1x 10x30	

8100 SC 10 Zyklop Metal-spärrhandtagssats, genomgående fyrkant, 1/2"-fattning, tummått



Code	EAN			
05004080001	4013288 173966			1
		8003 C	1x 1/2"x281,0	
		8790 HMC	1x 3/8"x37,0; 1x 7/16"x37,0; 1x 1/2"x37,0; 1x 9/16"x37,0; 1x 19/32"x37,0; 1x 5/8"x37,0; 1x 11/16"x37,0; 1x 3/4"x37,0; 1x 25/32"x37,0; 1x 13/16"x37,0	
		8794 LC	1x 1/2"x250,0	
		8794 C	1x 1/2"x52,0	
		8784 C2	1x 5/16"x1/2"x50,0	
		851/2 Z PH	1x PH 2x32; 1x PH 3x32	
		867/2 Z TORX®	1x TX 20x35; 1x TX 25x35; 1x TX 27x35; 1x TX 30x35; 1x TX 40x35; 1x TX 45x35; 1x TX 50x35; 1x TX 55x35	
		840/2 Z	1x 7/32"x30; 1x 1/4"x30; 1x 5/16"x30; 1x 3/8"x30	

8003 C Zyklop Metal-spärrhandtag med genomgående fyrkant med 1/2"-fattning

- Extremt slank. Lång hävarm. Smitt helmetallspärrhandtag av krom-molybden.
- Dubbelspärrfunktion med 38 robusta tänder skapar en fintandning på 76 tänder. Fintandningen på 76 tänder leder till en mycket kort returvinkel på 4,7°.
- Extremt mjuk omkoppling tack vare oförlorbar genomgående fyrkant
- För 1/2" fyrkants-hylsmejselinsatser med kulspärr

8003 C Zyklop Metal-spärrhandtag med genomgående fyrkant med 1/2"-fattning



Code	EAN		mm	mm	mm	
05004063001	4013288 174055	1/2"	281,0	36	37	3

Zyklop Metal Switch



Extremt kompakt förvaring av många verktyg på litet utrymme. Spärrkraftssats med helt ny känsla tack vare nya textilboxar som är mycket robusta och har livslängd.

Kan placeras upprätt för översiktlig förvaring i verkstadshyllan. Extra gott ytskydd genom yttermaterial av textil. Låg vikt och volym för enkel transport.

Med verktygsväljare "Take it easy": Färgkodning enligt storlekar.

- Bekvämt rikttningsbyte tack vare omkopplingsspaken
- Extremt slankt spärrhandtag med lång hävstång
- Returvinkel på bara 5°

8100 SC 8 Zyklop Metal-spärrhandtagssats, omkopplingsspak, 1/2"-fattning, metriska mått



Code	EAN			
05004078001	4013288 173881			1
		8004 C	1x 1/2"x281,0	
		8790 HMC	1x 10,0x37,0; 1x 11,0x37,0; 1x 12,0x37,0; 1x 13,0x37,0; 1x 14,0x37,0; 1x 15,0x37,0; 1x 16,0x37,0; 1x 17,0x37,0; 1x 18,0x37,0; 1x 19,0x37,0	
		8794 LC	1x 1/2"x250,0	
		8794 C	1x 1/2"x52,0	
		8784 C2	1x 5/16"x1/2"x50,0	
		851/2 Z PH	1x PH 2x32; 1x PH 3x32	
		867/2 Z TORX®	1x TX 20x35; 1x TX 25x35; 1x TX 27x35; 1x TX 30x35; 1x TX 40x35; 1x TX 45x35; 1x TX 50x35; 1x TX 55x35	
		840/2 Z	1x 5x30; 1x 6x30; 1x 8x30; 1x 10x30	

8100 SC 11 Zyklus Metal-spärrhandtagssats, omkopplingspak, 1/2"-fattning, tummått



Code	EAN			
05004081001	173973			1
		□	8004 C 1x 1/2"x281,0	
		●	8790 HMC 1x 3/8"x37,0; 1x 7/16"x37,0; 1x 1/2"x37,0; 1x 9/16"x37,0; 1x 19/32"x37,0; 1x 5/8"x37,0; 1x 11/16"x37,0; 1x 3/4"x37,0; 1x 25/32"x37,0; 1x 13/16"x37,0	
		◐	8794 LC 1x 1/2"x250,0	
		◑	8794 C 1x 1/2"x52,0	
		◒	8784 C2 1x 5/16"x1/2"x50,0	
		+	851/2 Z PH 1x PH 2x32; 1x PH 3x32	
		✦	867/2 Z TORX® 1x TX 20x35; 1x TX 25x35; 1x TX 27x35; 1x TX 30x35; 1x TX 40x35; 1x TX 45x35; 1x TX 50x35; 1x TX 55x35	
		○	840/2 Z 1x 7/32"x30; 1x 1/4"x30; 1x 5/16"x30; 1x 3/8"x30	

8004 C Zyklus Metal-spärrhandtag med omkopplingspak med 1/2"-fattning

- Bekvämt rikttningsbyte tack vare omkopplingsspaken
- Extremt slankt spärrhandtag med lång hävstång
- Returvinkel på bara 5°
- Säker hylsfixering

8004 C Zyklus Metal-spärrhandtag med omkopplingspak med 1/2"-fattning



Code	EAN	□	mm	mm	mm	
05004064001	174062	1/2"	281,0	34	37	3

8790 C Impaktor hylsmejselinsats med 1/2"-fattning

Impaktor-hylsmejselinsats för användning med elektriska eller pneumatiska slagskruvdragare med 12,5 mm = 1/2"-fattning. Impaktor-tekniken ger extra hög livslängd även vid extrema krav.

Med verktygsväljare „Take it easy“ med färgkodning enligt storlek – för enkelt och snabbt val av rätt verktyg. Med sexkantsprofil och spår med håll. Sexkantsprofilen möjliggör överföring av stora krafter och belastar muttrarnas och skruvskallarnas kanter mindre än en tolvkantig profil gör. För sexkantsskruvar och -muttrar.

- För användning med elektriska och pneumatiska slagskruvdragare med 12,5 mm = 1/2"-fattning
- Impaktor-teknik ger mycket hög livslängd
- Sexkantsprofilen möjliggör precis och profilskonande skruvning med hög kraftöverföring
- Med verktygsväljare „Take it easy“: Färgkodning efter storlekar
- Med tvärgående håll och ringspår för säkringsstift och säkringsring i maskinverktyg

8790 C Impaktor hylsmejselinsats med 1/2"-fattning



Code	EAN	mm	mm	mm	mm	
05004570001	210012	13,0	38,0	21,0	24,0	1
05004571001	210029	14,0	38,0	22,0	24,0	1
05004572001	210036	15,0	38,0	24,0	24,0	1
05004573001	210043	16,0	38,0	24,0	24,0	1
05004574001	210050	17,0	38,0	26,0	26,0	1
05004575001	210067	18,0	38,0	28,0	28,0	1
05004576001	210074	19,0	38,0	28,0	28,0	1
05004577001	210081	20,0	38,0	26,0	30,0	1
05004578001	210098	21,0	38,0	26,0	30,0	1

Belt C Impaktor 1 hylsmejselinsats-sats, 1/2"-fattning

Robust textilband i det typiska Wera-utförandet, med 9 Impaktor-bitshyls-insatser på minimalt utrymme. En smidig vridmekanism säkerställer att hylsorna förvaras säkert, men lätt kan tas loss. Med karbinhake för fastsättning i bälteshålla eller ficka.

Med kardborreband för enkel fastsättning t.ex. på vägg, skåp, verkstadsvagn och Weras verktygs transportsystem Wera 2go. Impaktor-hylsor för användning med elektriska och pneumatiska slagskruvdragare med 12,5 mm = 1/2"-fattning. Impaktor-tekniken ger extra hög livslängd även vid extrema krav.

Med verktygsväljare „Take it easy“ med färgkodning enligt storlek – för enkelt och snabbt val av rätt verktyg.

Med sexkantsprofil och spår med hål. Sexkantsprofilen möjliggör överföring av stora krafter och belastar muttrarnas och skruvskallarnas kanter mindre än en tolvkantig profil gör. För sexkantsskruvar och -muttrar.

- 9 delars hylssats på robust textilband 1/2"
- En smidig vridmekanism säkerställer att verktygen förvaras säkert, men lätt kan tas loss
- Särskilt lämplig för användning med konventionella slagskruvdragare
- Med verktygsväljare „Take it easy“: Färgkodning efter storlekar
- För upphängning på vägg, hylla, verkstadsvagn och Wera 2go-systemet

Belt C Impaktor 1 hylsmejselinsats-sats, 1/2"-fattning



Code	EAN		
05004580001	210104		1
		● 8790 C Impaktor 1x 13,0x38,0; 1x 14,0x38,0; 1x 15,0x38,0; 1x 16,0x38,0; 1x 17,0x38,0; 1x 18,0x38,0; 1x 19,0x38,0; 1x 20,0x38,0; 1x 21,0x38,0	
		Belt C Impaktor 0/9 1x 71,0x210,0	
		K30 1x 30,0x200,0	

Hyls-magnetlist C Impaktor 1 hylsmejselinsats-sats, 1/2"-fattning

Hyls-magnetlist med 9 Impaktor-hylsmejslar för användning med elektriska och pneumatiska slagskruvdragare med 12,5 mm = 1/2"-fattning.

Impaktor-tekniken ger mycket hög livslängd även vid extrema krav.

Sexkantsprofilen möjliggör en hög kraftöverföring med samtidig precision och skydd av profilen.

Med verktygsväljare "Take it easy" med färgkodning efter storlek – för enkelt och snabbt val av rätt verktyg.

Magnetlisten kan fästas tillfälligt på metalliska ytor och med Twist to unlock-funktionen erbjuder den säker låsning och upplåsning av hylsor.

- 9 delars hylssats på hyls-magnetlist, 1/2"
- För användning med elektriska och pneumatiska slagskruvdragare med 12,5 mm = 1/2"-fattning
- Impaktor-teknik ger mycket hög livslängd
- Sexkantsprofilen möjliggör precis och profilskonande skruvning med hög kraftöverföring
- Med tvärgående hål och ringspår för säkringsstift och säkringsring i maskinverktyg

Hyls-magnetlist C Impaktor 1 hylsmejselinsats-sats, 1/2"-fattning

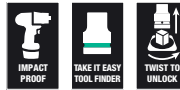

Code	EAN		
05005490001	223289		1
		● 8790 C Impaktor 1x 13,0x38,0; 1x 14,0x38,0; 1x 15,0x38,0; 1x 16,0x38,0; 1x 17,0x38,0; 1x 18,0x38,0; 1x 19,0x38,0; 1x 20,0x38,0; 1x 21,0x38,0	
		9602 1x 30,0x370,0	

8790 C Impaktor Deep hylsmejselinsats med 1/2"-fattning

Lång Impaktor-hylsmejselinsats för användning med elektriska och pneumatiska slagskruvdragare med 12,5 mm = 1/2"-fattning.

För användning även vid djupt liggande förskruvningar och utskjutande gängstänger. Impaktor-tekniken ger mycket hög livslängd även vid extrema krav.

Med verktygsväljare "Take it easy" med färgkodning efter storlek – för enkelt och snabbt val av rätt verktyg. Med sexkantsprofil och spår med håll.

Sexkantsprofilen tillåter överföring av stora krafter och belastar muttrarnas och skruvskallarnas kanter mindre än en tolvkantig profil gör. För sexkantsskruvar och -muttrar.

- Robusta Impaktor-hylsmejselinsatser för extremt höga belastningar. För användning med elektriska eller pneumatiska slagskruvdragare med 12,5 mm = 1/2"-fattning
- Lång hylsmejsel för djupt liggande förskruvningar, även lämplig för utskjutande gängstänger i trånga utrymmen
- Med tvärgående hål och ringspår för säkringsstift och säkringsring i maskinverktyg

8790 C Impaktor Deep hylsmejselinsats med 1/2"-fattning



Code	EAN		mm	mm	mm	mm	
05004830001	221926		13,0	83,0	21,0	24,0	1
05004831001	221933		14,0	83,0	22,0	24,0	1
05004832001	221940		15,0	83,0	24,0	24,0	1
05004833001	221957		16,0	83,0	24,0	24,0	1
05004834001	221964		17,0	83,0	26,0	26,0	1
05004835001	221995		18,0	83,0	28,0	28,0	1
05004836001	222008		19,0	83,0	28,0	28,0	1
05004837001	222015		21,0	83,0	30,0	27,0	1
05004838001	222107		22,0	83,0	32,0	28,0	1
05004839001	222114		24,0	83,0	34,0	30,0	1
05004840001	222121		27,0	83,0	38,0	33,0	1

8790 C Impaktor Deep sats 1

Sats med 11 Impaktor Deep-hylsmejslar för användning med elektriska eller tryckluftsdrevena slagskruvdragare med 12,5 mm = 1/2" fattning. Lång konstruktion för djupsittande förskruvningar och utskjutande gängstänger.

Impaktor-tekniken säkerställer mycket hög livslängd även vid extrema krav. Sexkantsprofilen möjliggör hög kraftöverföring med samtidig precision och skydd av profilen.

Med verktygsväljare Take it easy med färgkodning enligt storlek – för enkelt och snabbt val av rätt verktyg.

- Lång 1/2" hylsmejsel för djupt liggande förskruvningar i trånga utrymmen och vid utskjutande gängstänger
- För användning med elektriska och pneumatiska slagskruvdragare med 12,5 mm = 1/2"-fattning
- Impaktor-teknik ger mycket hög livslängd
- Sexkantsprofilen möjliggör precis och profilskonande skruvning med hög kraftöverföring
- Med tvärgående hål och ringspår för säkringsstift och säkringsring i maskinverktyg
- Med verktygsväljare Take it easy: Färgkodning efter storlekar
- I robust textillåda

8790 C Impaktor Deep sats 1



Code	EAN		
05004841001	224088		1
		8790 C Impaktor Deep 1x 13,0x83,0; 1x 14,0x83,0; 1x 15,0x83,0; 1x 16,0x83,0; 1x 17,0x83,0; 1x 18,0x83,0; 1x 19,0x83,0; 1x 21,0x83,0; 1x 22,0x83,0; 1x 24,0x83,0; 1x 27,0x83,0	

8790 HMC Zyklus-hylsmejselinsats med 1/2"-fattning

- 1/2" Zyklus-hylsmejselinsats
- För hand- och maskinskruvning (ej slag)
- Råffling i bakre änden för bättre grepp vid handskruvning
- Med kulsjärsspår
- Med verktygsvaljare „Take it easy“: Färgkodning enligt storlekar

8790 HMC Zyklus-hylsmejselinsats med 1/2"-fattning



Code	EAN		mm	mm	mm	mm	mm	
05003601001	120618		10,0	37,0	15,5	24,0	1	
05003602001	120625		11,0	37,0	16,5	24,0	1	
05003603001	120656		12,0	37,0	17,5	24,0	1	
05003604001	120663		13,0	37,0	19,0	24,0	1	
05003605001	120670		14,0	37,0	20,0	24,0	1	
05003606001	120687		15,0	37,0	21,0	24,0	1	
05003607001	120694		16,0	37,0	22,5	24,0	1	
05003608001	120700		17,0	37,0	24,0	26,0	1	
05003609001	120717		18,0	37,0	25,0	26,0	1	
05003610001	120724		19,0	37,0	26,5	26,0	1	
05003611001	120731		20,0	37,0	28,0	26,0	1	
05003612001	120748		21,0	37,0	29,0	26,0	1	
05003613001	120755		22,0	37,0	30,5	26,0	1	
05003614001	120762		24,0	37,0	33,0	28,0	1	
05003615001	120779		27,0	40,0	36,5	32,0	1	
05003616001	120786		30,0	42,0	40,0	34,0	1	
05003617001	120793		32,0	42,0	42,0	36,0	1	
05003618001	120809			37,0	15,5	24,0	1	3/8"
05003619001	120816			37,0	16,5	24,0	1	7/16"
05003620001	120823			37,0	19,0	24,0	1	1/2"
05003621001	120830			37,0	20,0	24,0	1	9/16"
05003622001	120847			37,0	21,0	24,0	1	19/32"
05003623001	120854			37,0	22,5	24,0	1	5/8"
05003624001	120861			37,0	25,5	26,0	1	11/16"
05003625001	120878			37,0	26,5	26,0	1	3/4"
05003626001	120885			37,0	28,0	26,0	1	25/32"
05003627001	120892			37,0	29,0	26,0	1	13/16"
05003628001	120908			37,0	30,5	26,0	1	7/8"
05003629001	120915			37,0	33,0	28,0	1	15/16"
05003630001	120922			37,0	33,0	28,0	1	31/32"
05003631001	120939			40,0	36,5	32,0	1	1"
05003632001	120946			40,0	36,5	32,0	1	1 1/16"
05003633001	120953			40,0	40,0	34,0	1	1 1/8"
05003634001	120960			42,0	40,0	34,0	1	1 3/16"
05003635001	120977			42,0	42,0	36,0	1	1 1/4"

8790 HMC HF Zyklus-hylsmejselinsats med 1/2"-fattning med hållarfunktion

- Hylsa (ej slag) för hand- eller maskinskruvning
- Hållarfunktion håller skruvarna säkert på verktyget
- Med verktygsvaljare „Take it easy“: Färgkodning enligt storlekar
- Krom-vanadin, mattförokromning
- Med kulsjärsspår, råffling i bakre änden för bättre grepp

8790 HMC HF Zyklus-hylsmejselinsats med 1/2"-fattning med hållarfunktion



Code	EAN		mm	mm	mm	mm	mm	
05003730001	180957		10,0	37,0	17,8	23,5	10,4	1
05003731001	180964		11,0	37,0	18,8	23,5	10,4	1
05003732001	180971		12,0	37,0	20,4	23,5	11,4	1
05003733001	181022		13,0	37,0	21,4	23,5	11,4	1
05003734001	181039		14,0	37,0	22,6	23,5	11,4	1
05003735001	181046		15,0	37,0	23,6	23,5	12,0	1
05003736001	181053		16,0	37,0	25,0	23,5	12,0	1
05003737001	181060		17,0	37,0	26,8	23,5	12,5	1
05003738001	181077		18,0	37,0	28,0	23,5	12,5	1
05003739001	181084		19,0	37,0	29,2	23,5	14,0	1

Belt C 1 Zyklus hylsmejselinsats-sats, med hållarfunktion, 1/2"-fattning

Robust textilbälte i det typiska Wera-utförandet, med 6 hylsor plus hylsavtagningsverktyg på minimalt utrymme. En smidig vridmekanism säkerställer att hylsorna förvaras säkert, men lätt kan tas loss.

Med verktygsväljare „Take it easy“ med färgkodning enligt storlek – för enkelt och snabbt val av rätt verktyg. Med karbinhake för fastsättning i bälteshålla eller ficka.

Hylsor med hållarfunktion för bekväm skruvning och minimerad risk att tappa skruven då den närmas arbetsstycket.

Med kardborreband för enkel fastsättning t.ex. på vägg, skåp, verkstadsvagn och Weras verktygstransportsystem Wera 2go.

- 7 delars hylssats i robust textilbälte, 1/2"
- Hylsor med hållarfunktion för skruvar/muttrar
- En smidig vridmekanism säkerställer att verktygen förvaras säkert, men lätt kan tas loss
- Med verktygsväljare „Take it easy“: Färgkodning enligt storlekar
- För upphängning på vägg, hylla, verkstadsvagn och Wera 2go-systemet

Belt C 1 Zyklus hylsmejselinsats-sats, med hållarfunktion, 1/2"-fattning



Code	EAN		
05003995001	204400		1
		● 8790 HMC HF 1x 10,0x37,0; 1x 13,0x37,0; 1x 15,0x37,0; 1x 16,0x37,0; 1x 17,0x37,0; 1x 19,0x37,0	
		ME1 1x 14,0x43,0	
		Belt C 0/6 1x 45,0x275,0	
		K30 1x 30,0x200,0	

Hyls-magnetlist C Imperial 1 Zyklus hylsmejselinsats-sats, 1/2"-fattning, tummått

Hyls-magnetlist med 9 hand- och maskinhylsmejsel-instser (ej slag), 1/2". En smidig vridmekanism säkerställer att hylsorna förvaras säkert, men lätt kan tas loss.

Med verktygsväljare "Take it easy" med färgkodning efter storlek – för enkelt och snabbt val av rätt verktyg.

Magnetlisten kan fästas tillfälligt på metalliska ytor och med Twist to unlock-funktionen erbjuder den säker låsning och upplåsning av hylsor.

- 9 delars hylssats på hyls-magnetlist, 1/2"
- Magnetlist som håller hylsorna säkert men gör dem lätta att ta (Twist to unlock) och som kan monteras tillfälligt på vägg, hylla eller verkstadsvagn
- En smidig vridmekanism säkerställer att verktygen förvaras säkert, men lätt kan tas loss
- Med verktygsväljare Take it easy: Färgkodning efter storlekar

Hyls-magnetlist C Imperial 1 Zyklus hylsmejselinsats-sats, 1/2"-fattning, tummått



Code	EAN		
05005480001	223296		1
		● 8790 HMC 1x 3/8"x37,0; 1x 7/16"x37,0; 1x 1/2"x37,0; 1x 9/16"x37,0; 1x 5/8"x37,0; 1x 11/16"x37,0; 1x 3/4"x37,0; 1x 7/8"x37,0; 1x 1"x40,0	
		9602 1x 30,0x370,0	

8790 HMC HF 1 Zyklop hylsmejselinsats-sats, med hållarfunktion

Hylsmejselinsats-sats med hållarfunktion för bekväm skruvning och minimerad risk att tappa skruven då den närmas arbetsytcket.

- Kompakt och robust textibox. Låg vikt, låg volym
- Bitshylsor (ej slag) för hand- eller maskinskruvning
- Hållarfunktion håller skruvarna säkert på verktyget
- Med verktygsvaljare „Take it easy“: Färgkodning enligt storlekar
- Räftling i bakre hylsändan för bättre grepp vid handskruvning

8790 HMC HF 1 Zyklop hylsmejselinsats-sats, med hållarfunktion



Code	EAN			
05004203001	184238			1
		8790 HMC HF 1x 10,0x37,0; 1x 11,0x37,0; 1x 12,0x37,0; 1x 13,0x37,0; 1x 14,0x37,0; 1x 15,0x37,0; 1x 16,0x37,0; 1x 17,0x37,0; 1x 18,0x37,0; 1x 19,0x37,0		

8790 C Wheel Impaktor Hylsmejselinsats med 1/2"-fattning

Impaktor-hylsmejselinsats, 1/2", för användning med slagskruvdragare; med vridbart och fritt rörligt plastöverdrag för högre arbetshastighet, bättre styrning under skruvningsarbetet och extra skydd för fälgen.

- För användning med elektriska eller pneumatiska slagskruvdragare med 12,5 mm = 1/2"-fattning
- Robust Impaktor-utförande för extremt hög belastning
- Sexkantsprofilen möjliggör precis och profilskonande skruvning med hög kraftöverföring
- Med verktygsvaljare „Take it easy“: Färgkodning enligt storlekar

8790 C Wheel Impaktor Hylsmejselinsats med 1/2"-fattning



	EAN						
Code			mm	mm	mm		
05004590001	210739		17,0	85,0	30,0		1
05004591001	210746		19,0	85,0	30,0		1
05004592001	210753		21,0	85,0	32,0		1

Wheel Impaktor C Set 1 Hylsmejselinsats-sats, 1/2"-fattning

3 Impaktor-hylsmejselinsatser 1/2", för användning med slag-skruvdragare; med vridbart och fritt rörligt plastöverdrag för högre arbetshastighet, bättre styrning under skruvingsarbetet och extra skydd för fälgen. Inre plastinsats för att skydda hjulskruvarnas ytor.

Wheel Impaktor C Set 1 Hylsmejselinsats-sats, 1/2"-fattning



Code		EAN		
		4013288		
05004595001	210760			1
		 8790 C Wheel Impaktor 1x 17,0x85,0x30,0; 1x 19,0x85,0x30,0; 1x 21,0x85,0x32,0		

8790 HMC Deep hylsmejselinsats med 1/2"-fattning

Lång 1/2" Hand- och maskin-hylsmejselinsats (ISO 2725 del 3) med kulsjärspår; för sexkantsskruvar och -muttrar. För hand- eller maskinskruvning (ej slag) även vid djupt liggande förskruvningar och utskjutande gängstänger.



















Med verktygsväljare „Take it easy“ med färgkodning enligt storlek – för enkelt och snabbt val av rätt verktyg. Bra grepp som är enkelt att få tag på, även med oljiga händer. Sexkantsprofilen möjliggör överföring av stora krafter och belastar muttrarnas och skruvskallarnas kanter mindre än en tolvkantig profil gör.

Tätstegade spärrmekanismer gör dessutom tolvkantsprofilen överflödigt, även i begränsade utrymmen, tack vare den minimala returvinkeln.

- Lång hylsmejsel för djupt liggande förskruvningar, även vid utskjutande gängstänger i trånga utrymmen
- Sexkantsprofil som tillåter precis skruvning med hög kraftöverföring, utan att skada profilen
- Räffling i bakre änden för bättre grepp vid handskruvning
- Av mattförkromat krom-vanadin-stål

8790 HMC Deep hylsmejselinsats med 1/2"-fattning



								
Code	EAN		mm	mm	mm	mm		
05004550001	210562		10,0	83,0	15,5	21,8		1
05004551001	210579		11,0	83,0	16,7	22,0		1
05004552001	210586		12,0	83,0	18,0	22,0		1
05004553001	210593		13,0	83,0	19,2	22,0		1
05004554001	210609		14,0	83,0	20,5	22,0		1
05004555001	210616		15,0	83,0	22,0	20,7		1
05004556001	210623		16,0	83,0	22,0	20,7		1
05004557001	210630		17,0	83,0	24,0	22,2		1
05004558001	210647		18,0	83,0	26,0	23,2		1
05004559001	210654		19,0	83,0	26,0	23,2		1
05004560001	210661		20,0	83,0	28,0	25,2		1
05004561001	210678		21,0	83,0	28,0	25,2		1
05004562001	210685		22,0	83,0	30,0	27,2		1
05004563001	210692		24,0	83,0	32,0	28,2		1

Belt C Deep 1 hylsmejselinsats-sats, 1/2"-fattning

- 6 delars hylssats på robust textilband, 1/2"
- En smidig vridmekanism säkerställer att verktygen förvaras säkert, men lätt kan tas loss
- Lång 1/2" hylsmejsel för djupt liggande förskruvningar i trånga utrymmen och vid utskjutande gängstänger
- Sexkantsprofilen möjliggör precis och profilskonande skruvning med hög kraftöverföring
- Med verktygsväljare „Take it easy“: Färgkodning enligt storlekar

Belt C Deep 1 hylsmejselinsats-sats, 1/2"-fattning



Code	EAN		
05004565001	4013288 210708		1
		● 8790 HMC Deep 1x 10,0x83,0; 1x 13,0x83,0; 1x 15,0x83,0; 1x 16,0x83,0; 1x 17,0x83,0; 1x 19,0x83,0	
		Belt C 0/6 1x 45,0x275,0	
		K30 1x 30,0x200,0	

Hyls-magnetlist C Deep 1 hylsmejselinsats-sats, 1/2"-fattning

Hyls-magnetlist med 6 långa hand- och maskinhylsmejsel-instser (ej slag), 1/2". En smidig vridmekanism säkerställer att hylsorna förvaras säkert, men lätt kan tas loss.

Långa 1/2" hand- och maskinhylsmejselinsatser (ISO 2725-Teil 3) från Wera för hand- eller maskinskruvning (ej slag), även för djupt liggande förskruvningar och utskjutande gängstänger.

Med verktygsväljare "Take it easy" med färgkodning efter storlek – för enkelt och snabbt val av rätt verktyg. Bra grepp som är enkelt att få tag på, även med oljiga händer.

Med sexkantsprofil och kulspärrspår. Sexkantsprofilen tillåter överföring av stora krafter och belastar muttrarnas och skruvskallarnas kanter mindre än en tolvkantig profil gör.

Tätstegade spärrmekanismer gör dessutom tolvkantsprofilen överflödig, även i begränsade utrymmen, tack vare den minimala returvinkeln. För sexkantsskruvar och -muttrar.

Magnetlisten kan fästas tillfälligt på metalliska ytor och med Twist to unlock-funktionen erbjuder den säker låsning och upplåsning av hylsor.

- 6 delars hylssats på hyls-magnetlist, 1/2"
- Magnetlist som håller hylsorna säkert men gör dem lätta att ta (Twist to unlock) och som kan monteras tillfälligt på vägg, hylla eller verkstadsvagn
- En smidig vridmekanism säkerställer att verktygen förvaras säkert, men lätt kan tas loss
- Lång 1/2" hylsmejsel för djupt liggande förskruvningar i trånga utrymmen och vid utskjutande gängstänger
- Sexkantsprofilen möjliggör precis och profilskonande skruvning med hög kraftöverföring

Hyls-magnetlist C Deep 1 hylsmejselinsats-sats, 1/2"-fattning



Code	EAN		
05005470001	4013288 223272		1
		● 8790 HMC Deep 1x 10,0x83,0; 1x 13,0x83,0; 1x 15,0x83,0; 1x 16,0x83,0; 1x 17,0x83,0; 1x 19,0x83,0	
		9602 1x 30,0x370,0	

8767 C HF TORX® Zyklop bitshylsa med 1/2"-fattning med hållarfunktion

- Bitshylsa (ej slag) för hand- eller maskinskruvning
- Hållarfunktion håller skruvarna säkert på verktyget
- Med verktygsväljare „Take it easy“: Färgkodning enligt storlekar
- Råffling i bakre änden för bättre grepp vid handskruvning
- Krom-vanadin, mattförokromning

8767 C HF TORX® Zyklop bitshylsa med 1/2"-fattning med hållarfunktion



Code	EAN							
05003830001	183316		TX 20	60,0	16,4	23,5	21,5	1
05003850001	183545		TX 20	140,0	16,4	23,5	101,5	1
05003831001	183323		TX 25	60,0	16,4	23,5	21,5	1
05003851001	183552		TX 25	140,0	16,4	23,5	101,5	1
05003832001	183330		TX 27	60,0	16,4	23,5	21,5	1
05003852001	183569		TX 27	140,0	16,4	23,5	101,5	1
05003833001	183347		TX 30	60,0	16,4	23,5	21,5	1
05003853001	183576		TX 30	140,0	16,4	23,5	101,5	1
05003834001	183354		TX 40	60,0	16,4	23,5	21,5	1
05003854001	183583		TX 40	140,0	16,4	23,5	101,5	1
05003835001	183361		TX 45	60,0	16,4	23,5	21,5	1
05003855001	184443		TX 45	140,0	16,4	23,5	101,5	1
05003836001	183378		TX 50	60,0	21,4	23,5	21,5	1
05003856001	183606		TX 50	140,0	21,4	23,5	101,5	1
05003837001	183385		TX 55	60,0	21,4	23,5	21,5	1
05003857001	183613		TX 55	140,0	21,4	23,5	101,5	1
05003838001	183392		TX 60	60,0	21,4	23,5	21,5	1
05003858001	183620		TX 60	140,0	21,4	23,5	101,5	1

Belt C 3 TORX® HF Zyklop bitshylssats TORX®, med hållarfunktion, 1/2"-fattning

Robust textilbälte i det typiska Wera-utförandet, med 6 bitshylsor på minimalt utrymme. En smidig vridmekanism säkerställer att hylsorna förvaras säkert, men lätt kan tas loss.

Med verktygsväljare „Take it easy“ med färgkodning enligt storlek – för enkelt och snabbt val av rätt verktyg. Med karbinhake för fastsättning i bälteshälla eller ficka.

Extra korta och stabila bitshylsor med de fördelar som Weras bitsteknik erbjuder. Bitshylsor med hållarfunktion för bekväm skruvning och minimerad risk att tappa skruven då den närmas arbetsstycket. Med kardborreband för enkel fastsättning t.ex. på vägg, skåp, verkstadsvagn och Weras verktygstransportsystem Wera 2go.

- 6 delars hylssats på robust textilband, 1/2"
- Bitshylsor med de fördelar som Weras bitsteknik erbjuder
- Bitshylsor med hållarfunktion för skruvar
- En smidig vridmekanism säkerställer att verktygen förvaras säkert, men lätt kan tas loss
- För upphängning på vägg, hylla, verkstadsvagn och Wera 2go-systemet

Belt C 3 TORX® HF Zyklop bitshylssats TORX®, med hållarfunktion, 1/2"-fattning



Code	EAN		
05003997001	204882		1
		8767 C HF 1x TX 25x60,0; 1x TX 30x60,0; 1x TX 40x60,0; 1x TX 45x60,0; 1x TX 50x60,0; 1x TX 55x60,0	
		Belt C 0/6 1x 45,0x275,0	
		K30 1x 30,0x200,0	

Hyls-magnetlist C 4 Zyklus hylsmejselinsats-sats, 1/2"-fattning

Hyls-magnetlist med 9 hand- och maskinhylsmejsel-instser (ej slag), 1/2". En smidig vridmekanism säkerställer att hylsorna förvaras säkert, men lätt kan tas loss.

Med verktygsväljare "Take it easy" med färgkodning efter storlek – för enkelt och snabbt val av rätt verktyg.

Magnetlisten kan fästas tillfälligt på metalliska ytor och med Twist to unlock-funktionen erbjuder den säker låsning och upplåsning av hylsor.

- 9 delars hylssats på hyls-magnetlist, 1/2"
- Magnetlist som håller hylsorna säkert men gör dem lätta att ta (Twist to unlock) och som kan monteras tillfälligt på vägg, hylla eller verkstadsvagn
- En smidig vridmekanism säkerställer att verktygen förvaras säkert, men lätt kan tas loss
- Med verktygsväljare Take it easy: Färgkodning efter storlekar

Hyls-magnetlist C 4 Zyklus hylsmejselinsats-sats, 1/2"-fattning



Code	EAN		
05005460001	223265		1
		● 8790 HMC 1x 10,0x37,0; 1x 12,0x37,0; 1x 13,0x37,0; 1x 14,0x37,0; 1x 15,0x37,0; 1x 16,0x37,0; 1x 17,0x37,0; 1x 18,0x37,0; 1x 19,0x37,0	
		9602 1x 30,0x370,0	

8767 C TORX® HF 1 Zyklus bitshylssats TORX®, med hållarfunktion

- Kompakt och robust textilbox. Låg vikt, låg volym

8767 C TORX® HF 1 Zyklus bitshylssats TORX®, med hållarfunktion



Code	EAN		
05004202001	184276		1
		● 8767 C HF 1x TX 20x60,0; 1x TX 25x60,0; 1x TX 27x60,0; 1x TX 30x60,0; 1x TX 40x60,0; 1x TX 45x60,0; 1x TX 50x60,0; 1x TX 55x60,0; 1x TX 60x60,0	

8767 C TORX® HF 2 Zyklus bitshylssats TORX®, med hållarfunktion

- Kompakt och robust textilbox. Låg vikt, låg volym
- Långt utförande

8767 C TORX® HF 2 Zyklus bitshylssats TORX®, med hållarfunktion



Code	EAN		
05004211001	185464		1
		● 8767 C HF 1x TX 20x140,0; 1x TX 25x140,0; 1x TX 27x140,0; 1x TX 30x140,0; 1x TX 40x140,0; 1x TX 45x140,0	

8767 C TORX® HF 3 Zyklop bitshylssats TORX®, med hållarfunktion

- Kompakt och robust textilbox. Låg vikt, låg volym
- Långt utförande

8767 C TORX® HF 3 Zyklop bitshylssats TORX®, med hållarfunktion



Code	EAN		
05004212001	185471		1
		8767 C HF 1x TX 20x140,0; 1x TX 25x140,0; 1x TX 27x140,0; 1x TX 30x140,0; 1x TX 40x140,0; 1x TX 45x140,0; 1x TX 50x140,0; 1x TX 55x140,0; 1x TX 60x140,0	

8740 C HF Zyklop bitshylsa med 1/2"-fattning med hållarfunktion

- Bitshylsa (ej slag) för hand- eller maskinskruvning
- Hållarfunktion håller skruvarna säkert på verktyget
- Med verktygsväljare „Take it easy“: Färgkodning enligt storlekar
- Råffling i bakre änden för bättre grepp vid handskruvning
- Krom-vanadin, mattförokromning

8740 C HF Zyklop bitshylsa med 1/2"-fattning med hållarfunktion

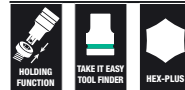

Code	EAN		mm	mm	mm	mm	mm	
05003820001	183217		4,0	60,0	14,0	21,5	21,5	1
05003840001	183484		4,0	140,0	14,0	21,5	101,5	1
05003821001	183224		5,0	60,0	14,0	21,5	21,5	1
05003841001	183491		5,0	140,0	14,0	21,5	101,5	1
05003822001	183231		6,0	60,0	14,0	21,5	21,5	1
05003842001	183507		6,0	140,0	14,0	21,5	101,5	1
05003823001	183248		7,0	60,0	14,0	23,5	21,5	1
05003843001	183514		7,0	140,0	14,0	23,5	101,5	1
05003824001	183255		8,0	60,0	16,0	23,5	21,5	1
05003844001	183521		8,0	140,0	16,0	23,5	101,5	1
05003825001	183262		10,0	60,0	16,0	23,5	21,5	1
05003845001	183538		10,0	140,0	16,0	23,5	101,5	1
05003826001	183279		12,0	60,0	21,0	23,5	23,0	1
05003827001	183286		14,0	60,0	22,0	23,5	23,0	1
05003828001	183293		17,0	60,0	24,5	25,5	23,0	1
05003829001	183309		19,0	60,0	26,5	27,5	23,0	1

Belt C 2 Zyklus bitshylssats insex, med hållarfunktion, 1/2"-fattning

Robust textilbälte i det typiska Wera-utförandet, med 6 bitshylsor på minimalt utrymme. En smidig vridmekanism säkerställer att hylsorna förvaras säkert, men lätt kan tas loss.

Med verktygsväljare „Take it easy“ med färgkodning enligt storlek – för enkelt och snabbt val av rätt verktyg. Med karbinhake för fastsättning i bälteshålla eller ficka.

Extra korta och stabila bitshylsor med de fördelar som Weras bitsteknik erbjuder. Bitshylsor med hållarfunktion för bekväm skruvning och minimerad risk att tappa skruven då den närmas arbetsstycket.

Med kardborreband för enkel fastsättning t.ex. på vägg, skåp, verkstadsvagn och Weras verktygstransportsystem Wera 2go.

- 6 delars hylssats på robust textilband, 1/2"
- Bitshylsor med de fördelar som Weras bitsteknik erbjuder
- Bitshylsor med hållarfunktion för skruvar
- En smidig vridmekanism säkerställer att verktygen förvaras säkert, men lätt kan tas loss
- För upphängning på vägg, hylla, verkstadsvagn och Wera 2go-systemet

Belt C 2 Zyklus bitshylssats insex, med hållarfunktion, 1/2"-fattning



Code	EAN		
05003996001	4013288 204424		1
		○ 8740 C HF 1x 4,0x60,0; 1x 5,0x60,0; 1x 6,0x60,0; 1x 7,0x60,0; 1x 8,0x60,0; 1x 10,0x60,0	
		Belt C 0/6 1x 45,0x275,0	
		K30 1x 30,0x200,0	

8740 C HF 1 Zyklus bitshylssats för insexskruvar, med hållarfunktion

- Kompakt och robust textilbox. Låg vikt, låg volym

8740 C HF 1 Zyklus bitshylssats för insexskruvar, med hållarfunktion

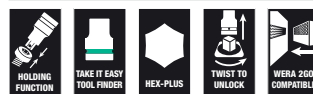

Code	EAN		
05004201001	4013288 184283		1
		○ 8740 C HF 1x 4,0x60,0; 1x 5,0x60,0; 1x 6,0x60,0; 1x 7,0x60,0; 1x 8,0x60,0; 1x 10,0x60,0; 1x 12,0x60,0; 1x 14,0x60,0; 1x 17,0x60,0	

8740 C HF 2 Zyklus bitshylssats för insexskruvar, med hållarfunktion

- Kompakt och robust textilbox. Låg vikt, låg volym
- Långt utförande

8740 C HF 2 Zyklus bitshylssats för insexskruvar, med hållarfunktion



Code	EAN		
05004210001	4013288 185457		1
		○ 8740 C HF 1x 4,0x140,0; 1x 5,0x140,0; 1x 6,0x140,0; 1x 7,0x140,0; 1x 8,0x140,0; 1x 10,0x140,0	

8796 LC Zyklop-förlängning "flexible-lock" med frihjulshylsa, lång, 1/2"

- För 1/2" fyrkants-hylsmejselinsatser med kulsjärr
- Flexibelt låssystem för valfri låsning eller snabbt byte av insatsverktyget
- Med frihjulshylsa för blixtnabb åtdragning och lossning av skruvar och muttrar

8796 LC Zyklop-förlängning "flexible-lock" med frihjulshylsa, lång, 1/2"



Code	EAN	□	⌀						
05003643001	121462	1/2"	250,0						1

8796 SC Zyklop-förlängning "flexible-lock" med frihjulshylsa, kort, 1/2"

- För 1/2" fyrkants-hylsmejselinsatser med kulsjärr
- Flexibelt låssystem för valfri låsning eller snabbt byte av insatsverktyget
- Med frihjulshylsa för blixtnabb åtdragning och lossning av skruvar och muttrar

8796 SC Zyklop-förlängning "flexible-lock" med frihjulshylsa, kort, 1/2"



Code	EAN	□	⌀						
05003642001	121455	1/2"	125,0						1

8794 LC Zyklop-förlängning med frihjulshylsa, lång, 1/2"

Wera Zyklop-förlängning med lättgreppad frihjulshylsa för blixtnabb åtdragning och lossning av skruvar och muttrar. Av mattförkromat krom-vanadin-stål.

8794 LC Zyklop-förlängning med frihjulshylsa, lång, 1/2"



Code	EAN	□	⌀						
05003638001	121431	1/2"	250,0						1

8794 SC Zyklop-förlängning med frihjulshylsa, kort, 1/2"

Wera Zyklop-förlängning med lättgreppad frihjulshylsa för blixtnabb åtdragning och lossning av skruvar och muttrar. Av mattförkromat krom-vanadin-stål.

8794 SC Zyklop-förlängning med frihjulshylsa, kort, 1/2"



Code	EAN	□	⌀						
05003637001	121424	1/2"	125,0						1

8789 C Zyklop-T-handtag, 1/2"

Wera Zyklop T-handtag för högre momentöverföring. För 1/2" fyrkant-hylsmejselinsatser med kulsjärr. Med rörlig fattning som tillåter flexibel användning. Av högkvalitativt mattförkromat krom-vanadin-stål.

8789 C Zyklop-T-handtag, 1/2"



Code	EAN	□	↓							
05003636001	121530	1/2"	250,0							3

8795 C Zyklop-kardan, 1/2"

Wera Zyklop kardan för 1/2" fyrkant-hylsmejselinsatser med kulsjärr.

8795 C Zyklop-kardan, 1/2"



Code	EAN	□	↓							
05003640001	121547	1/2"	69,0							1

8794 C Zyklop "Wobble"-förlängning, 1/2"

"Wobble"-förlängning för Wera Zyklop. Med möjlig lutningsvinkel på 15° i alla riktningar. Detta tillåter snabbt och precist arbete i svåra och trånga installationssituationer.

8794 C Zyklop "Wobble"-förlängning, 1/2"



Code	EAN	□	↓							
05003639001	121448	1/2"	52,0							1

8784 C2 Zyklop-adapter, 1/2", 5/16"

Adapter från fyrkant till sexkant. För 5/16" sexkantsbits enligt DIN ISO 1173-C 8 och Wera-fäste serie 2. Med snabbfäste.

8784 C2 Zyklop-adapter, 1/2", 5/16"



Code	EAN	□	□	↓						
05003641001	119353	5/16"	1/2"	50,0						1

8009 Zyklop Pocket sats 1

Kompakt Zyklop spärrhandtag med bitmagasin för fickan. Magnetisk direktfattning för 1/4"-bits och 3/8"-hylsor. Mycket snabbt verktygsbyte tack vare icke-låsande hållare.

Huvudet som kan låsas vid 0°, 15° och 90° tillåter användning av verktyget som en spärrhandtag och spärrskruvmejsel. Den täta stegningen med 72 tänder tillåter en returvinkel på endast 5°.

Brett användningsområde tack vare 12 integrerade bits i handtaget. Den robusta spärrmekanismen säkerställer tillräckligt vridmoment. Perfekt kombination av en Zyklop spärrhandtag och en 12-delars skruvmejselsats.

- Kompakta Zyklop spärrhandtag med integrerat bitmagasin
- Den magnetiska direktfattningen förvandlar 3/8"-spärrhandtaget till en bits-spärrskruvmejsel med 1/4"-bitshållare
- Fritt svängbart spärrhuvud med 5 definierade lägen
- Tätstegat omkopplingsbart spärrhandtag (72 tänder) ger en returvinkel på bara 5°
- Oförlorbart och vridbart bitmagasin för att enkelt hitta och säkert förvara bits

8009 Zyklop Pocket sats 1



Code	EAN		
05004280001	4013288 221834		1
		<input type="checkbox"/> 8009 1x 3/8"x1/4"x133,0	
		<input checked="" type="checkbox"/> 851/1 BTZ 1x PH 1x25; 1x PH 2x25	
		<input checked="" type="checkbox"/> 855/1 BTZ 1x PZ 1x25; 1x PZ 2x25	
		<input checked="" type="checkbox"/> 867/1 TORX® BTZ 1x TX 10x25; 1x TX 15x25; 1x TX 20x25; 1x TX 25x25	
		<input type="checkbox"/> 840/1 BTZ 1x 3,0x25; 1x 4,0x25; 1x 5,0x25; 1x 6,0x25	

8009 Zyklop Pocket Imperial sats 1



Code	EAN		
05004282001	4013288 221841		1
		<input type="checkbox"/> 8009 1x 3/8"x1/4"x133,0	
		<input checked="" type="checkbox"/> 851/1 BTZ 1x PH 1x25; 1x PH 2x25	
		<input checked="" type="checkbox"/> 867/1 TORX® BTZ 1x TX 10x25; 1x TX 15x25; 1x TX 20x25; 1x TX 25x25	
		<input type="checkbox"/> 840/1 Z 1x 1/8"x25; 1x 5/32"x25; 1x 3/16"x25; 1x 1/4"x25	
		<input type="checkbox"/> 868/1 Z 1x # 1x25; 1x # 2x25	

8009 Zyklop Pocket sats 2

Kompakt Zyklop spärrhandtag med bitsmagasin för fickan. Magnetisk direktfattning för 1/4"-bits och 3/8"-hylsor. Mycket snabbt verktygsbyte tack vare icke-låsande hållare. Huvudet som kan låsas vid 0°, 15° och 90° tillåter användning av verktyget som en spärrhandtag och spärrskruvmejsel. Den täta stegningen med 72 tänder tillåter en returvinkel på bara 5°.

Brett användningsområde tack vare 12 integrerade bits i handtaget. Den robusta spärrmekanismen säkerställer tillräckligt vridmoment. Perfekt kombination av en Zyklop spärrhandtag och en 12-delars skruvmejselsats.

Den 75 mm långa universalhållaren för 1/4"-bits kan användas som förlängning. Inklusive hylsor med de vanligast förekommande måtten. 1 robust textilhölster 9468 att fästas på bältet; även lämpligt för ihopkoppling med Wera 2go-systemet.

- Kompakte Zyklop spärrhandtag med integrerat bitsmagasin
- Den magnetisk direktfattningen förvandlar 3/8"-spärrhandtaget till en bits-spärrskruvmejsel med 1/4"-bitshållare
- Fritt svängbart spärrhuvud med 5 definierade lägen
- Tätstegat omkopplingsbart spärrhandtag (72 tänder) ger en returvinkel på bara 5°
- Oförlorbart och vridbart bitsmagasin för att enkelt hitta och säkert förvara bits
- Universalhållare med hylsa av rostfritt stål och stark permanentmagnet, kan användas som en förlängning
- Robust textilhölster för fastsättning på bältet; även lämplig för ihopkoppling med Wera 2go-systemet

8009 Zyklop Pocket sats 2

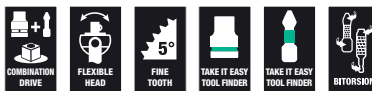

Code	EAN		
05004281001	4013288 223050		1
		8009 1x 3/8"x1/4"x133,0	
		893/1/1 1x 1/4"x75	
		851/1 BTZ 1x PH 1x25; 1x PH 2x25	
		855/1 BTZ 1x PZ 1x25; 1x PZ 2x25	
		867/1 TORX® BTZ 1x TX 10x25; 1x TX 15x25; 1x TX 20x25; 1x TX 25x25	
		840/1 BTZ 1x 3,0x25; 1x 4,0x25; 1x 5,0x25; 1x 6,0x25	
		8790 HMB 1x 8,0x29,0; 1x 10,0x29,0; 1x 13,0x29,0	
		9468 1x 155,0x65,0	
		Kardborreband 70 1x 50,0x70,0	

8009 Zyklop Pocket Imperial sats 2



Code	EAN		
05004283001	4013288 223067		1
		8009 1x 3/8"x1/4"x133,0	
		893/1/1 1x 1/4"x75	
		851/1 BTZ 1x PH 1x25; 1x PH 2x25	
		867/1 TORX® BTZ 1x TX 10x25; 1x TX 15x25; 1x TX 20x25; 1x TX 25x25	
		840/1 Z 1x 1/8"x25; 1x 5/32"x25; 1x 3/16"x25; 1x 1/4"x25	
		868/1 Z 1x # 1x25; 1x # 2x25	
		8790 HMB 1x 5/16"x29,0; 1x 3/8"x29,0; 1x 1/2"x29,0	
		9468 1x 155,0x65,0	
		Kardborreband 70 1x 50,0x70,0	

Zyklop Pocket

Omfattande och platsbesparande spärrhandtag-/skruvmejselkombination. Kompakt Zyklop spärrhandtag med bitsmagasin för fickan. Magnetisk direktfattning för 1/4"-bits och 3/8"-hylsor. Mycket snabbt verktygsbyte tack vare icke-låsande hållare. Huvudet som kan låsas vid 0°, 15° och 90° tillåter användning av verktyget som en spärrhandtag och spärrskruvmejsel. Den tätastegningen med 72 tänder tillåter en returvinkel på bara 5°.

Brett användningsområde tack vare 12 integrerade bits i handtaget. Den robusta spärrmekanismen säkerställer tillräckligt vridmoment. Perfekt kombination av ett Zyklop spärrhandtag och en 12-delars skruvmejselsats. Den 75 mm långa universalhållaren för 1/4"-bits kan användas som förlängning.

Inklusive hylsor med de vanligast förekommande måtten. I textilbox; lämplig för ihopkoppling med Wera 2go-systemet.

- Kompakt Zyklop-spärrhandtag med integrerat bitsmagasin
- Den magnetiska direktfattningen förvandlar 3/8"-spärrhandtaget till en bits-spärrskruvmejsel med 1/4"-bitshållare
- Fritt svängbart spärrhuvud med 5 definierade lägen
- Tätstegat omkopplingsbart spärrhandtag (72 tänder) ger en returvinkel på bara 5°
- Oförlorbart och vridbart bitsmagasin för att enkelt hitta och säkert förvara bits

8009 Zyklop Pocket sats 3



Code	EAN			
05004284001	227560			1
		8009	1x 3/8"x1/4"x133,0	
		8794 SB	1x 3/8"x125,0	
		893/1/1	1x 1/4"x75	
		8790 HMB	1x 6,0x29,0; 1x 7,0x29,0; 1x 8,0x29,0; 1x 9,0x29,0; 1x 10,0x29,0; 1x 11,0x29,0; 1x 12,0x29,0; 1x 13,0x29,0; 1x 14,0x29,0; 1x 15,0x29,0; 1x 16,0x30,0; 1x 17,0x30,0	
		851/1 BTZ	1x PH 1x25; 1x PH 2x25	
		855/1 BTZ	1x PZ 1x25; 1x PZ 2x25	
		867/1 TORX® BTZ	1x TX 10x25; 1x TX 15x25; 1x TX 20x25; 1x TX 25x25	
		840/1 BTZ	1x 3,0x25; 1x 4,0x25; 1x 5,0x25; 1x 6,0x25	
		Kardborreband 120	1x 50,0x120,0	

8009 Zyklop Pocket sats 4



Code	EAN			
05004285001	227591			1
		8009	1x 3/8"x1/4"x133,0	
		8794 SB	1x 3/8"x125,0	
		893/1/1	1x 1/4"x75	
		8790 HMB	1x 8,0x29,0; 1x 9,0x29,0; 1x 10,0x29,0; 1x 12,0x29,0; 1x 14,0x29,0; 1x 16,0x30,0; 1x 1/4"x29,0; 1x 3/16"x29,0; 1x 3/8"x29,0; 1x 7/16"x29,0; 1x 1/2"x29,0; 1x 9/16"x29,0	
		851/1 BTZ	1x PH 1x25; 1x PH 2x25	
		867/1 TORX® BTZ	1x TX 10x25; 1x TX 15x25	
		800/1 BTZ	1x 0,8x5,5x25; 1x 1,2x6,5x25	
		840/1 BTZ	1x 4,0x25; 1x 6,0x25	
		840/1 Z	1x 3/16"x25; 1x 1/4"x25	
		868/1 Z	1x # 1x25; 1x # 2x25	
		Kardborreband 120	1x 50,0x120,0	

Koloss – Spärrskiftet som är en hammare!

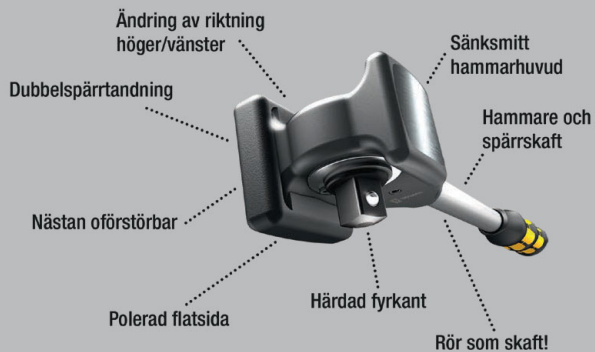

Spärrhuvudet kan även användas som hammare. Koloss är ett omkopplingsbart spärrskaft för stora belastningar som klarar minst 600 Nm. Den dubbla tandningen och den minimala returvinkeln på bara 6° säkerställer snabb och exakt skruvning även där arbetsutrymmet är begränsat.

Och bäst av allt: Inget slag – absolut inget slag – kan skada spärrmekaniken. Flerkomponents Kraftform-grepp för optimal tryck-, slag- och dragbelastning. I greppändan uttag för Koloss förlängning 8780 C och Koloss expansionsdorn 8781 C. I satsen ingår även: 1 kudde för skydd av material och ytor, 1 Koloss förlängning för överföring av ännu högre moment, 1 lossningsstift och 1 hölster, så att Kolossen alltid finns till hands.

- Minst 600 Nm belastbarhet
- Med genomgående fyrkant för höger- och vänsteråtdragning
- Inklusive hammarfunktion
- Flerkomponents Kraftform-grepp för optimal tryck-, slag- och dragbelastning
- Tätstegad spärrmekanik, kort returvinkel på 6°

8002 C Koloss komplett sats med ½"-fattning



Code	EAN		
	4013288		
05133862001	162403		1
		8002 C 1x ½"x341,0	
		8782 C 1x 2x50,0	
		8780 C 1x 341,0x137	
		8000 E 1x 40,5	
		8000 HLF 1x 175,0x75,0	

8002 C Koloss ½" med ½"-fattning

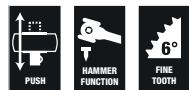

Code	EAN		
	4013288		
05003692001	144607		1
		8002 C 1x ½"x341,0	
		8782 C 1x 2x50,0	
		8000 HLF 1x 175,0x75,0	

8780 C Koloss förlängning

Förlängning för Wera Koloss, av seghärdat krom-molybden-stål. Kan användas som förlängning med Wera Koloss 8002 C för ökat överförbart moment. Flerkomponents Kraftform-grepp för optimal tryck-, slag- och dragbelastning. Säkerhetsanvisningar lasergraverade.

8780 C Koloss förlängning



	EAN	⌀	ℓ						
Code	4013288	mm	mm						
05003695001	144614	341,0	137						1

8781 C Koloss expansionsdorn

Expansionsdorn för Wera Koloss. För anpassning av öglor och hål. Konisk dorn, seghärdat krom-molybdenstål.

8781 C Koloss expansionsdorn



	EAN	⌀	ℓ						
Code	4013288	mm	mm						
05003696001	144683	50	135,0						1

8782 C Koloss dynsats

Dynor för Wera Koloss. För att skydda material och ytor på arbetsstycken. Flexibelt termoplastiskt elastomermaterial för bestående elasticitet och maximalt skydd.

8782 C Koloss dynsats



	EAN	#	ℓ						
Code	4013288	#	mm						
05003697001	144690	2	50,0						1

8000 E Lossningsstift



	EAN								
Code	4013288	mm							
05136400001	194633	40,5							1

Bälte C (textilbälte), 6 delar, tomt

- Tomt textilbälte för 6 hylsmejsel-/bitshyls-insatser, 1/2"
- Med karbinhake
- En smidig vridmekanism säkerställer att verktygen förvaras säkert, men lätt kan tas loss
- För upphängning på vägg, hylla, verkstadsvagn och Wera 2go-systemet

Bälte C (textilbälte), 6 delar, tomt



	Code	EAN							
		4013288							
05003892001	205797								1

Belt C 0/6
1x 45,0x275,0

K30
1x 30,0x200,0

9602 Hyls-magnetlist, 1/2", tom

1 Hyls-magnetlist, tom. För upp till 10 hylsmejselinsatser och/eller bitshylsor med 1/2"-fattning.

Magnetlisten kan fästas tillfälligt på metalliska ytor och med Twist to unlock-funktionen erbjuder den säker låsning och upp-låsning av hylsor.

- Magnetlist som håller hylsorna säkert men gör dem lätta att ta (Twist to unlock) och som kan monteras tillfälligt på vägg, hylla eller verkstadsvagn
- En smidig vridmekanism säkerställer att verktygen förvaras säkert, men lätt kan tas loss
- Tomt, för upp till 10 hylsor, 1/2"

9602 Hyls-magnetlist, 1/2", tom

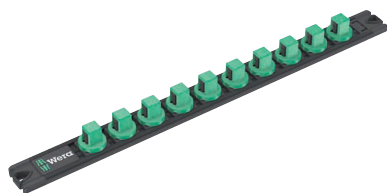

	EAN							
Code	4013288	mm	mm					
05136422001	223340	30,0	370,0					1

Belt C Impaktor (textilbälte), 9 delar, tomt



Code	EAN			
05003893001	211484			1
		Belt C Impaktor 0/9		
		1x 71,0x210,0		
		K30		
		1x 30,0x200,0		

Zyklop Mini – En stark skönhet

Zyklop Mini 1 & 2
Fintandad mekanism med 60 tänder ger en så liten returvinkel som 6° för precist arbete.

Zyklop Mini 1 & 2
Den låga höjden är idealisk för alla trånga installations-situationer.

Zyklop Mini 1
Räfflat hjul för snabb skruvning.

Zyklop Mini 1 & 2
Enkel vänster-/högeromkoppling.



Mini 1 Mini 2

Zyklop Mini 2
Zyklop Mini 2 passar Wera-hylsor 8790 FA. På grund av sin låga höjd är dessa verktyg idealiska för alla extra trånga arbetssituationer.

Wera Zyklop Mini 1: En symbios av styrka och skönhet. Otroligt robust på grund av den sänksmidna stålkonstruktionen. Tål moment upp till 65 Nm.

Det kompakta utförandet kommer särskilt till sin rätt när det är trångt. Det räfflade hjulet tillåter snabb skruvning. I sats med beprövade Wera Bit-Check med hylsadapter och bältesclip.

Det är enkelt att sätta på och ta av verktyg. Mycket robust och med hög livslängd.

- Bit-Check övertygar genom sin funktionalitet i trånga utrymmen
- Wera bitsspärhandtag, för extra snabb skruvning även i trånga miljöer
- Perfekt för trånga skruvsituationer
- Seghårdade bits, för universell användning
- I praktiskt och robust Bit-Check

Bit-Check 30 Zyklop Mini 1



Code	EAN			
05073640001	144652			1
			8001 A 1x 1/4"x87,0	
		○	870/1 1x 1/4"x25 ¹⁾	
		●	889/4/1 K 1x 1/4"x50	
		+	851/1 TZ PH 2x PH 1x25; 3x PH 2x25; 1x PH 3x25	
		+	855/1 TH PZ 1x PZ 1x25; 3x PZ 2x25; 1x PZ 3x25	
		✦	867/1 TZ TORX® 1x TX 10x25; 1x TX 15x25; 1x TX 20x25; 1x TX 25x25; 1x TX 30x25; 1x TX 40x25	
		✦	867/1 Z TORX® B0 1x TX 10x25; 1x TX 15x25; 1x TX 20x25; 1x TX 25x25; 1x TX 30x25	
		⊖	800/1 TZ 1x 1,0x5,5x25	
		○	840/1 Z Hex-Plus 1x 3,0x25; 1x 4,0x25; 1x 5,0x25; 1x 6,0x25; 1x 8,0x25	

¹⁾Med kula, för handmanövrerade hylsmesjelsatsar

Bit-Check 30 Zyklop Mini 2



Code	EAN			
05346293001	145765			1
			8001 A 1x 1/4"x87,0	
		●	889/4/1 K 1x 1/4"x50	
		○	870/1 1x 1/4"x25 ¹⁾	
		+	851/1 TZ PH 2x PH 1x25; 3x PH 2x25; 1x PH 3x25	
		✦	867/1 TZ TORX® 1x TX 10x25; 1x TX 15x25; 1x TX 20x25; 1x TX 25x25; 1x TX 30x25; 1x TX 40x25	
		✦	867/1 Z TORX® B0 1x TX 10x25; 1x TX 15x25; 1x TX 20x25; 1x TX 25x25; 1x TX 30x25	
		○	840/1 Z Hex-Plus 1x 3/32"x25; 1x 1/8"x25; 1x 5/32"x25; 1x 3/16"x25; 1x 1/4"x25	
		⊖	800/1 TZ 1x 1,0x5,5x25	
		○	868/1 Z 1x # 1x25; 3x # 2x25; 1x # 3x25	

¹⁾Med kula, för handmanövrerade hylsmesjelsatsar

Kraftform Kompakt Zyklop Mini 2

Spärrar och skruvar i Kraftform Kompakt-format. De sänksmidda spärrhandtagen Zyklop Mini 1 och 2 i helstålsutförande kombinerar avancerad mekanik med otrolig robusthet. För extra snabb skruvning även i trånga miljöer.

Zyklop Mini 1 eller Zyklop Mini 2 är det rätta valet när maskinskruvning eller konventionella handverktyg inte är möjligt av utrymmesskäl. 1 bitsspärrskaft Zyklop Mini 1, för bits med 1/4" sexkantsfattning enligt DIN ISO 1173-C 6,3 och E 6,3 och Wera-fäste serie 1 och 4. Med Wera adapter 870/1 kan även 1/4"-hylsor användas. 1 hyls-spärrnyckel Zyklop Mini 2 för direkt montering av Wera Zyklop specialhylsor 8790 FA.

Kraftform Kompakt Zyklop Mini 2



Code	EAN		
05135918001	182180		1
		8001 A 1x 1/4"x87,0	
		8005 Zyklop Mini 2 spärrhandtag 1x 107	
		813 1x 1/4"x78	
		870/1 1x 1/4"x25 ¹⁾	
		851/1 Z PH 1x PH 1x25; 1x PH 2x25	
		855/1 Z PZ 1x PZ 1x25; 1x PZ 2x25	
		867/1 TORX® 1x TX 10x25; 1x TX 15x25; 1x TX 20x25; 1x TX 25x25; 1x TX 30x25; 1x TX 40x25	
		840/1 Z Hex-Plus 1x 3,0x25; 1x 4,0x25; 1x 5,0x25; 1x 6,0x25	
		8790 FA 1x 4,0; 1x 5,0; 1x 5,5; 1x 6,0; 1x 7,0; 1x 8,0; 1x 10,0; 1x 12,0; 1x 13,0	
		Kardborreband 120 1x 50,0x120,0	

¹⁾ Med kula, för handmanövrerade hylsmejselinsatser

Tool-Check PLUS

Verktygskombination av spärrskaft, bits, hylsor och ett skaft på begränsat utrymme. Perfekt som universell följeslagare vid allmänt skruvningsarbete. Högkvalitativt bitshandtag med Kraftform Plus-grepp för behagligt ergonomiskt arbete, utan blåsor och valkar. Hårda greppzoner för hög arbetshastighet, mjuka greppzoner för hög momentöverföring.

Bitsspärrskaft för snabbt arbete då maskinskruvning eller konventionella handverktyg inte är möjligt av utrymmesskäl. Snabb omkoppling från vänster- till högergång och omvänt med omkopplingsspaken. Snabb vridning (med tummen) tack fara räfflingen på spärrhuvudet. Enkel hantering, även med bara en hand. Ergonomiskt konstruerat spärrhuvud/-skaft: Kraftform-geometri ger perfekt kontaktyta för fingrarna. Genom att bitsen sätts direkt i spärrhuvudet går det att komma åt i mycket trånga utrymmen. Liten returvinkel på 6° för precist arbete. Robust sänksmitt helstålsutförande.

Moment på över 65 Nm. Bitshållaren Rapidaptor med frihjulshylsa: Kan användas som förlängning, för blixtsnabba bitsbyten utan hjälpverktyg, även de minsta bitsstorlekarna med endast en hand. Seghårdade bits, för universell användning. Hand- och maskinhylsor för så gott som alla ändamål. Med verktygsväljare „Take it easy“ med färgkodning enligt storlek – för enkelt och snabbt val av rätt verktyg.

Bra grepp som är enkelt att få tag på, även med oljiga händer. Med kulsparre. För sexkantsskruvar och -muttrar. Av mattförokromat krom-vanadin-stål.

Tool-Check PLUS



Code	EAN		
05056490001	4013288 173003		1
		8001 A 1x 1/4"x87,0	
		813 1x 1/4"x78	
		889/4/1 K 1x 1/4"x50	
		870/1 1x 1/4"x25 ¹⁾	
		8790 HMA 1x 5,5x23,0; 1x 6,0x23,0; 1x 7,0x23,0; 1x 8,0x23,0; 1x 10,0x23,0; 1x 12,0x23,0; 1x 13,0x23,0	
		851/1 TZ PH 2x PH 1x25; 3x PH 2x25; 1x PH 3x25	
		855/1 TH PZ 1x PZ 1x25; 3x PZ 2x25; 1x PZ 3x25	
		867/1 TZ TORX® 1x TX 10x25; 1x TX 15x25; 1x TX 20x25; 1x TX 25x25; 1x TX 30x25; 1x TX 40x25	
		867/1 Z TORX® B0 1x TX 10x25; 1x TX 15x25; 1x TX 20x25; 1x TX 25x25; 1x TX 30x25	
		840/1 Z Hex-Plus 1x 3,0x25; 1x 4,0x25; 1x 5,0x25; 1x 6,0x25; 1x 8,0x25	
		800/1 TZ 1x 1,0x5,5x25	

¹⁾ Med kula, för handmanövrerade hylsmejselinsatser

Tool-Check PLUS Imperial



Code	EAN		
05056491001	4013288 178756		1
		8001 A 1x 1/4"x87,0	
		813 1x 1/4"x78	
		889/4/1 K 1x 1/4"x50	
		870/1 1x 1/4"x25 ¹⁾	
		8790 HMA 1x 3/16"x23,0; 1x 1/4"x23,0; 1x 5/16"x23,0; 1x 11/32"x23,0; 1x 3/8"x23,0; 1x 7/16"x23,0; 1x 1/2"x23,0	
		851/1 TZ PH 2x PH 1x25; 3x PH 2x25; 1x PH 3x25	
		800/1 TZ 1x 1,0x5,5x25	
		867/1 TZ TORX® 1x TX 10x25; 1x TX 15x25; 1x TX 20x25; 1x TX 25x25; 1x TX 30x25; 1x TX 40x25	
		867/1 Z TORX® B0 1x TX 10x25; 1x TX 15x25; 1x TX 20x25; 1x TX 25x25; 1x TX 30x25	
		840/1 Z Hex-Plus 1x 3/32"x25; 1x 1/8"x25; 1x 5/32"x25; 1x 3/16"x25; 1x 1/4"x25	
		868/1 V 1x # 1x25; 3x # 2x25; 1x # 3x25	

¹⁾ Med kula, för handmanövrerade hylsmejselinsatser

Tool-Check 1 SB

- 1/4" bitsspärrhandtag, seghärdade bits, Rapidaptor-hållare, adapter och 1/4"-hylsor
- Perfekt för trånga skruvsituationer
- Seghårdade bits, för universell användning
- Med Wera Adapter 870/1 går det även att använda 1/4"-hylsor
- Med verktygsväljare „Take it easy“: Färgkodning enligt profiler och storleksstämpel

Tool-Check 1 SB

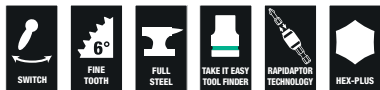

Code	EAN		
05073220001	162526		1
		8001 A 1x 1/4"x87,0	
		870/1 1x 1/4"x25 ¹⁾	
		889/4/1 K 1x 1/4"x50	
		851/1 TZ PH 2x PH 1x25; 3x PH 2x25; 1x PH 3x25	
		855/1 TH PZ 1x PZ 1x25; 3x PZ 2x25; 1x PZ 3x25	
		867/1 TZ TORX® 1x TX 10x25; 1x TX 15x25; 1x TX 20x25; 1x TX 25x25; 1x TX 30x25; 1x TX 40x25	
		867/1 Z TORX® B0 1x TX 10x25; 1x TX 15x25; 1x TX 20x25; 1x TX 25x25; 1x TX 30x25	
		800/1 TZ 1x 1,0x5,5x25	
		840/1 Z Hex-Plus 1x 3,0x25; 1x 4,0x25; 1x 5,0x25; 1x 6,0x25; 1x 8,0x25	
		8790 HMA 1x 5,5x23,0; 1x 6,0x23,0; 1x 7,0x23,0; 1x 8,0x23,0; 1x 10,0x23,0; 1x 12,0x23,0; 1x 13,0x23,0	

¹⁾Med kula, för handmanövrerade hylsmesjelsatsar

Tool-Check Automotive 1



Code	EAN		
05200995001	165343		1
		8001 A 1x 1/4"x87,0	
		870/1 1x 1/4"x25 ¹⁾	
		889/4/1 K 1x 1/4"x50	
		851/1 TZ PH 1x PH 1x25; 1x PH 2x25; 1x PH 3x25	
		867/1 TZ TORX® 1x TX 10x25; 1x TX 15x25; 1x TX 20x25; 1x TX 25x25; 1x TX 30x25; 1x TX 40x25	
		867/1 Z TORX® B0 1x TX 10x25; 1x TX 15x25; 1x TX 20x25; 1x TX 25x25; 1x TX 30x25	
		800/1 TZ 1x 1,0x5,5x25	
		840/1 Z Hex-Plus 1x 3,0x25; 1x 4,0x25; 1x 5,0x25; 1x 6,0x25; 1x 8,0x25	
		860/1 XZN 1x M 4x25; 1x M 5x25; 1x M 6x25; 1x M 8x25	
		873/1 Five Lobe 1x 20x25; 1x 25x25; 1x 27x25; 1x 30x25	
		8790 HMA 1x 5,5x23,0; 1x 6,0x23,0; 1x 7,0x23,0; 1x 8,0x23,0; 1x 10,0x23,0; 1x 12,0x23,0; 1x 13,0x23,0	

¹⁾Med kula, för handmanövrerade hylsmesjelsatsar

Bit-Check 10 Zyklop Mini BiTorsion 1

Många verktyg på minimalt utrymme. Sorteringen efter fattning och storlek ger snabb åtkomst till bitsen. Weras bitsspärskraft. Sänksmitt helstålsutförande.

Fintandad mekanism med 60 tänder ger en så liten returvinkel som 6° för precist arbete. Enkel vänster-/högeromkoppling. Ergonomiskt konstruerat spärrhuvud och -skaft.

- 1/4" bitsspärrhandtag och BiTorsion bits för hög livslängd

Bit-Check 10 Zyklop Mini BiTorsion 1



Code	EAN		
05057418001	4013288 195951		1
		8001 A 1x 1/4"x87,0	
		851/1 BTZ PH 1x PH 1x25; 1x PH 2x25	
		855/1 BTZ PZ 1x PZ 1x25; 1x PZ 2x25	
		867/1 TORX® BTZ 1x TX 15x25; 1x TX 20x25; 1x TX 25x25	
		840/1 BTZ Hex-Plus 1x 4,0x25; 1x 5,0x25	

Bit-Check 10 Zyklop Mini 1

Många verktyg på minimalt utrymme. Sorteringen efter fattning och storlek ger snabb åtkomst till bitsen. Weras bitsspärskraft. Sänksmitt helstålsutförande.

Fintandad mekanism med 60 tänder ger en så liten returvinkel som 6° för precist arbete. Enkel vänster-/högeromkoppling. Ergonomiskt konstruerat spärrhuvud och -skaft.

- Seghårdade bits, för universell användning

Bit-Check 10 Zyklop Mini 1



Code	EAN		
05073645001	4013288 168115		1
		8001 A 1x 1/4"x87,0	
		851/1 Z PH 1x PH 1x25; 1x PH 2x25	
		855/1 Z PZ 1x PZ 1x25; 1x PZ 2x25	
		867/1 TORX® 1x TX 15x25; 1x TX 20x25; 1x TX 25x25	
		840/1 Z Hex-Plus 1x 4,0x25; 1x 5,0x25	

Bicycle Set 1

Både cykelreparatörer och cyklister älskar att meka med cyklar. Skruvingsverktygsspecialisten Wera erbjuder med Bicycle Set 1 ett verktygssortiment som med sitt kompakta och eleganta vikfodral i textil är mycket enkelt att ha med sig och som löser de flesta problem med cykeln.

Det robusta fodralet innehåller bitsspärskaftet Zyklop Mini 1 och 10 bits, som erbjuder alla de inneboende fördelarna med Weras bitsteknik och som är speciellt anpassad till de vanligaste förskruvningarna på cyklar.

Med glasfiberarmerade däckavtagare av plast kan däcken tas av säkert utan att skada fälgen.

- Kompakt sats skruvingsverktyg med 14 delar för cykelreparation – lätt att ta med på rundan
- Praktiskt verktygssortiment som tillåter vem som helst att justera och reparera sin cykel
- Verktyg anpassade för de vanligaste skruvprofilerna på standardcyklar, mountainbikes och elcyklar
- Robust, ytskonande och kompakt vikfodral av textilmaterial
- Inkluderar mini-bitsspärhandtag, förlängning och två däckavtagare med extra funktioner

Bicycle Set 1



Code	EAN		
	4013288		
05004170001	207623		1
		8001 A 1x 1/4"x87,0	
		3899/4/1 1x 1/4"x100	
		851/1 Z PH 1x PH 2x25	
		867/1 TORX® 1x TX 10x25; 1x TX 25x25	
		840/1 Z Hex-Plus 1x 2,0x25; 1x 2,5x25; 1x 3,0x25; 1x 4,0x25; 1x 5,0x25; 1x 6,0x25; 1x 8,0x25	
		9502 1x 105.0	
		9503 1x 105.0	
		K70 1x 50,0x70,0	

Bicycle Set 3

Mycket kompakt cykelverktygssats med spärrhandtag, bits, hylsor och ett bitshandtag. Perfekt som universell följeslagare vid allmänt skruvningsarbete. Högkvalitativt bitshandtag med Kraftform Plus-grepp för behagligt ergonomiskt arbete, utan blåsor och valkar.

Hårda greppzoner för hög arbetshastighet, mjuka greppzoner för hög momentöverföring. Bitsspärrhandtag för snabbt arbete då maskinskruvning eller konventionella handverktyg inte är möjligt av utrymmesskäl.

Snabb omkoppling från vänster- till högergång och omvänt med omkopplingsspaken. Snabb vridning (med tummen) tack vare räfflingen på spärrhuvudet.

Enkel hantering, även med bara en hand. Ergonomiskt konstruerat spärrhuvud/-handtag: Kraftform-geometri ger perfekta kontaktytor för fingrarna. Genom att bitsen sätts direkt i spärrhuvudet går det att komma åt i mycket trånga utrymmen. Liten returvinkel på 6° för precist arbete.

Robust sänksmitt helstålsutförande. Moment på över 65 Nm. Bitshållaren Rapidaptor med frihjulshylsa: Kan användas som förlängning, för blixtsnabba bitsbyten utan hjälpverktyg, även de minsta bitsstorlekarna med endast en hand. Seghårdade bits, för universell användning.

Hand- och maskinhylsor för så gott som alla ändamål. Med verktygsväljare Take it easy med färgkodning enligt storlek – för enkelt och snabbt val av rätt verktyg. Bra grepp som är enkelt att få tag på, även med oljiga händer. Med kulsjärnsfoder.

För sexkantsskruvar och -muttrar.

Av mattförokromat krom-vanadin-stål.

- vKompakt sats skruvningsverktyg med 41 delar för cykelreparation – lätt att ta med på rundan
- Praktiskt verktygssortiment som tillåter vem som helst att justera och reparera sin cykel
- Verktyg för de vanligaste skruvprofilerna på standardcyklar, mountainbikes och elcyklar
- Med verktygsväljare Take it easy: Färgkodning efter storlekar
- Robust, ytskonande och kompakt textildodral med låg vikt
- Inkluderar två däckavtagare med extra funktioner

Bicycle Set 3

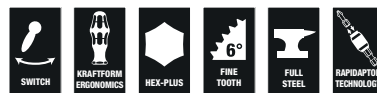

Code	EAN		
05004172001	4013288 211248		1
		8001 A 1x 1/4"x87,0	
		813 1x 1/4"x78	
		889/4/1 K 1x 1/4"x50	
		870/1 1x 1/4"x25 ¹⁾	
		8790 HMA 1x 5,5x23,0; 1x 6,0x23,0; 1x 7,0x23,0; 1x 8,0x23,0; 1x 10,0x23,0; 1x 13,0x23,0; 1x 15,0x23,0	
		851/1 TZ PH 1x PH 1x25; 2x PH 2x25; 1x PH 3x25	
		867/1 TZ TORX® 1x TX 10x25; 1x TX 15x25; 2x TX 20x25; 2x TX 25x25; 1x TX 27x25; 1x TX 30x25; 1x TX 40x25	
		800/1 TZ 1x 0,5x4,0x25; 1x 0,6x4,5x25; 1x 1,0x5,5x25	
		840/1 Z Hex-Plus 1x 2,0x25; 1x 2,5x25; 1x 3,0x25; 1x 4,0x25; 1x 5,0x25; 1x 6,0x25; 1x 8,0x25	
		842/1 Z 1x 2,5x25; 1x 3,0x25; 1x 4,0x25; 1x 5,0x25; 1x 6,0x25	
		9502 1x 105.0	
		9503 1x 105.0	
		K120 1x 50,0x120,0	

¹⁾Med kula, för handmanövrerade hylsmejselinsatser

Bicycle Set 3 A

Cykelverktygssats med spärrhandtag, bits, hylsor och ett bitshandtag i mycket kompakt format. Perfekt som universell följeslagare vid allmänt skruvningsarbete. Det speciella: Satsen innehåller två fodral – ett för hela satsen och ett litet mjukt fodral för att lätt kunna ta med verktygssatsen i tröjfickan på cykelturen. Det mjuka fodralet har öglor för CO₂-patroner (patroner ingår inte).

Med praktiskt kedjeverktyg (kedjebrytare och kedjehållare) för reparation av cykelkedjor.

Högkvalitativt bitshandtag med Kraftform Plus-grepp för behagligt ergonomiskt arbete. Bitsspärrhandtag för snabbt arbete där det inte finns plats för skruvdragare och konventionella handverktyg. Snabb omkoppling från vänster- till högergång och omvänt med omkopplingsspaken. Snabb vridning (med tummen) tack vare räfflingen på spärrhuvudet. Enkel hantering, även med bara en hand. spärrhuvud/spärrspak med ergonomisk form: Kraftform-geometri med perfekt utformade anliggningsytor för fingrarna. Den direkta bitshållaren i spärrhuvudet gör verktyget utpräglat lågt och det kan användas vid låga arbetshöjder. Liten returvinkel på 6° för precist arbete. Robust sänksmitt helstålsutförande. Klarar moment över 65 Nm. Bitshållaren Rapidaptor med frihjulshylsa: Kan användas som förlängning, för blixtnsabbt bitsbyte utan hjälpverktyg och med bara en hand – även vid mycket små bits.

Zyklop-hylsor med färgkodning enligt storlek samt med storleksstämpel – så att man enkelt och snabbt hittar rätt hylsa. Räffling på bakre delen för enkel hantering även med oljiga händer. Med kulsparrspår. För sexkantsskruvar och -muttrar. Av mattförokromat krom-vanadin-stål.

Med däckavtagaren av glasfiberarmerad plast är det enkelt att bända av däcken, säkert och utan att skada fälgen. En däckavtagare med ventilverktyg, en däckavtagare med 1/4" bitshållare.

- Kompakt sats skruvningsverktyg med 41 delar för cykelreparation – lätt att ta med på rundan
- Praktiskt verktygssortiment som tillåter vem som helst att justera och reparera sin cykel
- Verktyg för de vanligaste skruvprofilerna på standardcyklar, mountainbikes och elcyklar
- Med verktygsväljare "Take it easy": Färgkodning efter storlekar
- Robust, ytskonande och kompakt textildodral med låg vikt
- Inkluderar två däckavtagare med extra funktioner

Bicycle Set 3 A



Code	EAN		
05004183001	4013288 227607		1
		8001 A 1x 1/4"x87,0	
		813 1x 1/4"x78	
		3899/4/1 1x 1/4"x100	
		889/4/1 K 1x 1/4"x50	
		870/1 1x 1/4"x25 ¹⁾	
		8790 HMA 1x 5,5x23,0; 1x 6,0x23,0; 1x 8,0x23,0; 1x 9,0x23,0; 1x 10,0x23,0; 1x 13,0x23,0; 1x 15,0x23,0	
		851/1 TZ 1x PH 1x25; 1x PH 2x25	
		867/1 TZ TORX® 1x TX 10x25; 1x TX 15x25; 1x TX 20x25; 1x TX 25x25; 1x TX 27x25; 1x TX 30x25	
		800/1 TZ 1x 0,5x4,0x25; 1x 0,6x4,5x25	
		840/1 Z 1x 2,0x25; 1x 2,5x25; 1x 3,0x25; 1x 4,0x25; 1x 5,0x25; 1x 6,0x25; 1x 8,0x25	
		842/1 Z 1x 2,5x25; 1x 3,0x25; 1x 4,0x25; 1x 5,0x25; 1x 6,0x25	
		9502 1x 105,0	
		9503 1x 105,0	
		9513 Kedjebrytare	
		9512 Kedjekrok	
		9481 1x 203,0x85,0	
		9480 1x 90,0x135,0	
		Kardborreband 120 1x 50,0x120,0	

¹⁾Med kula, för handmanövrerade hylsmejselinsatser

Bicycle Set 9

Många cykelverktyg på minimalt utrymme. Sorteringen av de 9 bitsen av rostfritt stål efter fattning och storlek ger snabb åtkomst till rätt verktyg. Med Weras bitsspärrhandtag Zyklus Mini 1 i sänksmitt helstålsutförande.

Fintandad mekanism med 60 tänder tillåter en så liten returvinkel som 6° för precist arbete. Det räfflade hjulet gör det möjligt att skruva snabbt i trånga utrymmen när det inte finns utrymme för spärrhandtag. Enkel vänster-/högeromkoppling.

Ergonomiskt konstruerat spärrhuvud och -handtag. Med verktygsväljare Take it easy med färgkodning efter storlek – för enkelt och snabbt val av rätt verktyg.

- Zyklus Mini-sats, 10 delar
- Mini-spärrhandtag, för direkt montering av 1/4"-hylsor
- Sänksmitt helstålsutförande för moment på över 65 Nm
- Tätstegad spärrmekanik och kort returvinkel på 6°
- Rostfritt stål bits

Bicycle Set 9



Code	EAN		
05004177001	4013288 220646		1
		8001 A 1x 1/4"x87,0	
		3851/1 TS PH 1x PH 2x25	
		3867/1 TS TORX® 1x TX 10x25; 1x TX 25x25	
		3840/1 TS 1x 2,0x25; 1x 2,5x25; 1x 3,0x25; 1x 4,0x25; 1x 5,0x25; 1x 6,0x25	

8008 A Zyklop Mini 3 spärrhandtag med 1/4"-fattning

Wera Zyklop Mini 3 spärrhandtag, för 1/4"-hylsor. Enkel hantering, även med bara en hand där utrymmet för skruvning är begränsat. Sänksmitt helstålsutförande.

Fintandad mekanism med 60 tänder ger en så liten returvinkel som 6° för precist arbete.

Det räfflade hjulet gör det möjligt att skruva snabbt i trånga utrymmen när det inte finns utrymme för spärrhandtag.

Enkel vänster-/högeromkoppling. Ergonomiskt konstruerat spärrhuvud och -handtag.

- Mini-spärrhandtag, för direkt montering av 1/4"-hylsor
- Sänksmitt helstålsutförande för moment på över 65 Nm
- Tätstegad spärrmekanik och kort returvinkel på 6°
- Enkel vänster-/högeromkoppling
- Perfekt för trånga skruvsituationer

8008 A Zyklop Mini 3 spärrhandtag med 1/4"-fattning



Code	EAN	□	mm						
05003793001	211699	1/4"	87,0						1

8790 FA Zyklop-hylsmejselinsats med 1/4" och sexkants Hex 11-fattning

Zyklop-hylsmejselinsats med 1/4" och sexkantsfattning för manuell skruvning med ett 1/4" spärrhandtag.

8790 FA Zyklop-hylsmejselinsats med 1/4" och sexkants Hex 11-fattning



	EAN	⊕	mm	mm	mm	mm	mm		
Code	4013288	⊕	mm	mm	mm	mm	mm		
05003665001	179623	4,0	9,5	6,4	11,8	18,0			1
05003666001	179630	4,5	9,5	7,0	11,8	18,0			1
05003667001	179647	5,0	9,5	7,6	11,8	18,0			1
05003668001	179654	5,5	9,5	8,2	11,8	18,0			1
05003669001	179661	6,0	9,5	9,2	11,8	18,0			1
05003670001	183408	7,0	9,5	10,4	11,8	18,0			1
05003675001	179678	8,0	9,5	11,5	11,8	18,0			1
05003690001	179685	10,0	9,5	13,8	11,8	18,0			1
05003684001	183415	12,0	9,5	16,8	11,8	18,0			1
05003685001	179692	13,0	9,5	17,8	11,8	18,0			1





U-nyckel Joker

Joker – Allt kan göras bättre.



Högkvalitativ, metrisk U-ringspärrnyckel från Wera: Allt som en skruvmejsel måste kunna. Och mycket mer. Snabbare, bättre, snyggare. En riktig joker i leken.

Den nya generationen U-ringspärrnycklar. För sexkantsskruvar och -muttrar. Med hållarfunktion i form av en metallplatta i U-del, vilket minskar risken att man tappar skruvar och muttrar. Den utbytbara metallplattan i U-nyckeln har extra hårda tänder som säkrar skruvar och muttrar och minskar risken för glidning.

Det integrerade ändanslaget hindrar att skruvskaften glider nedåt och gör det möjligt att överföra stora moment. Dubbelsexkant-geometrin säkerställer en formlåsnande anslutning till skruv eller mutter och minskar därigenom risken för glidning.

Returvinkeln på bara 30° på U-sidan gör att man inte behöver vrida nyckeln lika ofta. Spärrmekanismen på ringsidan med mycket fin tandning (80 tänder) ger hög flexibilitet även i trånga utrymmen.

Den speciella smidda geometrin säkerställer hög momentöverföring och hög böjstyvhet. Tillverkad av högpresterande krom-molybdenstål med nickelkrombeläggning för bästa korrosionsskydd. Med verktygsväljare „Take it easy“: Färgkodning enligt storlekar.

- Med praktisk hållarfunktion genom metallplatta i öppningen
- Ändanslaget hindrar glidning
- Dubbelsexkant-geometri minskar risken för glidning
- Ändvinkel på bara 30°
- Med verktygsväljare „Take it easy“: Färgkodning enligt storlekar

6000 Joker U-ringspärrnyckel



Code	EAN							
			mm	mm	mm	mm	mm	
05073268001	167309		8	144	20	5,5	18	3
05073270001	164360		10	159	22	5,5	21	3
05073271001	167316		11	165	25	6,3	22	3
05073272001	167323		12	170,7	26,3	6,6	25	3
05073273001	164377		13	177	27,3	7	25	3
05073274001	167330		14	188	29,3	7,5	28	3
05073275001	167347		15	200	32,3	7,8	28,5	3
05073276001	167392		16	212	35	8,2	32,7	3
05073277001	164384		17	224	37,2	8,5	32,7	3
05073278001	167408		18	235	39	9	33,8	3
05073279001	164391		19	246	42	9,5	34,8	3

6000 Joker U-ringspärrnyckel, tummått



Code	EAN							
			mm	mm	mm	mm	mm	
05073280001	167354		5/16"	144	20	5,5	18	3
05073281001	167361		3/8"	159	22	5,5	21	3
05073282001	167378		7/16"	165	25	6,3	22	3
05073283001	167385		1/2"	177	27,3	7	25	3
05073284001	167415		9/16"	188	29,3	7,5	28	3
05073285001	167422		5/8"	212	35	8,2	32,7	3
05073286001	167439		11/16"	235	39	9	33,8	3
05073287001	167446		3/4"	246	42	9,5	34,8	3

6000 Joker 11 Set 1 U-ringspärrnyckel-sats

- I robust vikfodral

6000 Joker 11 Set 1 U-ringspärrnyckel-sats



Code	EAN		
05020013001	4013288 167521		1
6000 Joker 1x 8x144; 1x 10x159; 1x 11x165; 1x 12x170,7; 1x 13x177; 1x 14x188; 1x 15x200; 1x 16x212; 1x 17x224; 1x 18x235; 1x 19x246			

6000 Joker 8 Imperial Set 1 U-ringspärrnyckel-sats, tummått

- I robust vikfodral

6000 Joker 8 Imperial Set 1 U-ringspärrnyckel-sats, tummått



Code	EAN		
05020012001	4013288 167514		1
6000 Joker Imperial 1x 5/16"x144; 1x 3/8"x159; 1x 7/16"x165; 1x 1/2"x177; 1x 9/16"x188; 1x 5/8"x212; 1x 11/16"x235; 1x 3/4"x246			

6000/6002 Joker 6 Set 1 U-ringspärrnyckel och U-dubbelsnyckel-sats

- U-dubbelsnyckeln Joker är idealisk för montering av kontermuttrar.
- I robust vikfodral

6000/6002 Joker 6 Set 1 U-ringspärrnyckel och U-dubbelsnyckel-sats



Code	EAN		
05020022001	4013288 173034		1
6000 Joker 1x 10x159; 1x 13x177; 1x 17x224; 1x 19x246			
6002 Joker Double 1x 10x13x167; 1x 17x19x235			

6000 Joker 4 Set 1 U-ringspärrnyckel-sats

- I robust vikfodral

6000 Joker 4 Set 1 U-ringspärrnyckel-sats



Code	EAN		
05073290001	4013288 164407		1
6000 Joker 1x 10x159; 1x 13x177; 1x 17x224; 1x 19x246			

6000 Joker 4 Imperial Set 1 U-ringspärrnyckel-sats, tummått

- I robust vikfodral

6000 Joker 4 Imperial Set 1 U-ringspärrnyckel-sats, tummått



Code	EAN			
05073295001	4013288 167460			1
		6000 Joker Imperial 1x 7/16"x165; 1x 1/2"x177; 1x 9/16"x188; 1x 3/4"x246		
		Kardborreband 120 1x 50,0x120,0		

6001 Joker Switch

Joker U-ringspärrnyckel med vinklad spärrände och omkopplingspak. Med hållarfunktion i form av en metallplatta i U-delen, vilket minskar risken att man tappar skruvar och muttrar.

Det integrerade ändanslaget hindrar att skruvskallen glider nedåt och gör det möjligt att överföra stora moment.

Den utbytbara metallplattan i U-nyckeln har extra hårda tänder som säkrar skruvar och muttrar och minskar risken för glidning.

Dubbelsexkant-geometrin säkerställer en formlåsande anslutning till skruv eller mutter och minskar därigenom risken för glidning. Returvinkeln på bara 30° på U-sidan gör att man inte behöver vrida nyckeln lika ofta.

Den omkopplingsbara spärrmekanismen på ringsidan med mycket fin tandning (80 tänder) ger hög flexibilitet även i trånga utrymmen. Hörbart precis spärrmekanism.

Den robusta, tvådelade spärrmekanismen ger verktyget mycket hög livslängd.

Med spärrändan vinklad 15° för säkert arbete vid höga moment. Den speciella smidda geometrin säkerställer hög momentöverföring och hög böjstyvhet.

Tillverkad av högpresterande krom-molybdenstål med nickel-krombeläggning för bästa korrosionsskydd. Med verktygsväljare „Take it easy“: Färgkodning enligt storlekar.

- Med praktisk hållarfunktion genom metallplatta i öppningen
- Ändanslaget hindrar glidning
- Med tätstegad och robust spärrmekanism
- Spärrändan vinklad 15°
- Med verktygsväljare „Take it easy“: Färgkodning enligt storlekar

6001 Joker Switch U-ringspärrnyckel, omkopplingsbar



	EAN							
Code	4013288		mm	mm	mm	mm	mm	
05020064001	184696		8	144	20,3	5,5	18	3
05020065001	183903		10	159	23	5,5	21,5	3
05020066001	183910		11	165	24,3	6,3	22	3
05020067001	183927		12	171	26,3	6,6	25	3
05020068001	184702		13	179	27,3	7	26	3
05020069001	184719		14	187	30	7,5	28	3
05020070001	184726		15	199	32	7,8	28,8	3
05020071001	184733		16	213	35	8,2	31,7	3
05020072001	184740		17	225	37	8,5	33	3
05020073001	184757		18	234	39,5	9	34	3
05020074001	184764		19	246	42	9,5	34,7	3

6001 Joker Switch U-ringspärrnyckel, omkopplingsbar, tummått



Code	EAN							
05020075001	184788		5/16"	144	20,3	5,5	18	3
05020076001	184795		3/8"	159	23	5,5	21,5	3
05020077001	184801		7/16"	165	24,3	6,3	22	3
05020078001	184818		1/2"	171	26,3	6,6	25	3
05020079001	184825		9/16"	187	30	7,5	28	3
05020080001	184832		5/8"	213	35	8,2	31,7	3
05020081001	184849		11/16"	234	39,5	9	34	3
05020082001	184771		3/4"	246	42	9,5	34,7	3

6002 Joker U-dubbelnyckel

- Med praktisk hållarfunktion genom metallplatta i öppningen
- Ändanslaget hindrar glidning
- Dubbelsexkant-geometri minskar risken för glidning
- Ändvinkel på bara 30°
- Med verktygsväljare „Take it easy“: Färgkodning enligt storlekar

6002 Joker U-dubbelnyckel



Code	EAN							
05020259001	219015		8	20	10	23	5,5	3
05003760001	173010		10	23	13	27	5,5	3
05003765001	173027		17	37	19	42	8,5	3
05020260001	212764		20	48	22	51	10	3
05020261001	212771		22	48	24	51	10	3
05020262001	212788		24	51	27	60	11	3
05020263001	212795		27	63	32	66	12	3
05020264001	212801		30	63	32	66	12	3

6001 Joker Switch 11 Set 1 U-ringspärrnyckel-sats

- Kompakt och robust textiltbox med låg vikt och liten volym

6001 Joker Switch 11 Set 1 U-ringspärrnyckel-sats



Code	EAN		
05020091001	184160		1
		6001 Joker Switch 1x 8x144; 1x 10x159; 1x 11x165; 1x 12x171; 1x 13x179; 1x 14x187; 1x 15x199; 1x 16x213; 1x 17x225; 1x 18x234; 1x 19x246	
		Kardborreband 240 1x 50,0x240,0	

6001 Joker Switch 8 Imperial Set 1 U-ringspärrnyckel-sats, tummått

- Kompakt och robust textilbox med låg vikt och liten volym

6001 Joker Switch 8 Imperial Set 1 U-ringspärrnyckel-sats, tummått



Code	EAN		
	4013288		
05020093001	184153		1
		6001 Joker Switch Imperial 1x 9/16"x144; 1x 9/8"x159; 1x 7/16"x165; 1x 1/2"x171; 1x 9/16"x187; 1x 5/8"x213; 1x 11/16"x234; 1x 3/4"x246	
		Kardborreband 240 1x 50,0x240,0	

6001 Joker Switch 4 Set 1 U-ringspärrnyckel-sats

- I robust vikfodral

6001 Joker Switch 4 Set 1 U-ringspärrnyckel-sats



Code	EAN		
	4013288		
05020090001	184139		1
		6001 Joker Switch 1x 10x159; 1x 13x179; 1x 17x225; 1x 19x246	
		Kardborreband 120 1x 50,0x120,0	

6001 Joker Switch 4 Imperial Set 1 U-ringspärrnyckel-sats, tummått

- I robust vikfodral

6001 Joker Switch 4 Imperial Set 1 U-ringspärrnyckel-sats, tummått



Code	EAN		
	4013288		
05020092001	184146		1
		6001 Joker Switch Imperial 1x 7/16"x165; 1x 1/2"x171; 1x 9/16"x187; 1x 3/4"x246	
		Kardborreband 120 1x 50,0x120,0	

6003 Joker ring-U-nyckel

När installationsutrymmet för skruvingsarbete blir allt mindre krävs verktyg som gör det möjligt att arbeta effektivt även i trånga utrymmen.

Trånga utrymmen kräver ytterligare ansättningspunkter för verktyget. Men kan en U-nyckel modifieras så att verktygets ansättningsmöjligheter ökar? Kombinationen av att U-sidan är vinklad 7,5° och dubbelsexkant-geometrin fördubblar antalet ansättningspunkter.

Upprepad 180° vridning av av verktyget kring sin längdaxel under skruvning ger fyra ansättningsmöjligheter och muttrar och skruvskallar kan greppas med ett intervall på 15°. Joker 6003 med sin smarta öppningsgeometri ger användarna helt nya möjligheter i trånga utrymmen.

Joker 6003 hittar i princip automatiskt sin ansättningspunkt efter varje varv. Den slanka men robusta ringsidan är vinklad 15° mot verktygets längdaxel.

Ytbehandlingen av hög kvalitet ger ett effektivt och långvarigt korrosionsskydd.

Med verktygsväljare „Take it easy“: Färgkodning enligt storlekar.

- Särskilt lämplig för trånga utrymmen
- Den speciella käftgeometrin utvidgar verktygets ansättningsmöjligheter
- Den minimala returvinkeln innebär att skruven greppas med ett intervall på 15°
- Ringsidan är slank och vinklad 15°
- Med verktygsväljare „Take it easy“: Färgkodning enligt storlekar

6003 Joker ring-U-nyckel

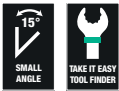

Code	EAN							
Code	4013288		mm	mm	mm	mm	mm	
05020190001	219039		5,5	105	16	4	10	3
05020198001	218780		6	105	16	4	10	3
05020199001	218773		7	110	17,7	4,2	11,5	3
05020200001	212528		8	115	19	4,5	12,5	3
05020219001	220097		9	120	21	4,8	13,5	3
05020201001	212542		10	125	22	5	15	3
05020202001	212559		11	135	24,5	5	17	3
05020203001	212566		12	148	26	5,5	18	3
05020204001	212696		13	160	27	6	19	3
05020205001	212702		14	167	29	6	20	3
05020206001	212719		15	174	32	6	22	3
05020207001	212726		16	182	35	6,5	23	3
05020208001	212733		17	190	38	6,5	24,5	3
05020209001	212740		18	210	39	7,5	26	3
05020210001	212757		19	230	42	7,5	27,5	3
05020500001	218797		20	230	45	7,5	29	3
05020501001	218803		21	260	47	7,5	30	3
05020502001	218841		22	260	49	7,5	31,5	3
05020503001	218858		24	280	53	8	36	3
05020504001	218865		27	300	60	8,5	40	3
05020505001	218872		30	330	66	9	43	3
05020506001	218889		32	360	70	9,5	45,5	3
05020507001	218896		36	460	80	10	50,5	3

6003 Joker ring-U-nyckel, tummått

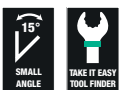

Code	EAN							
Code	4013288			mm	mm	mm	mm	
05020220001	219046		1/4"	105	16	4	10	3
05020211001	212979		5/16"	115	19	4,5	12,5	3
05020212001	212986		3/8"	125	22	5	15	3
05020213001	212993		7/16"	135	24,5	5	17	3
05020214001	213006		1/2"	160	26	6	19	3
05020215001	213013		9/16"	167	29	6	20	3
05020216001	213020		5/8"	182	35	6,5	23	3
05020217001	213037		11/16"	210	40	7,5	26	3
05020218001	213044		3/4"	230	42	7,5	27,5	3

6003 Joker Pedal ring-U-nyckel

Den extra tunna pedalnyckeln 6003 Joker Pedal är idealisk för trånga utrymmen.

- Särskilt lämplig för trånga utrymmen
- Den speciella käftgeometrin utvidgar verktygets ansättningsmöjligheter
- Den minimala returvinkeln innebär att skruven greppas med ett intervall på 15°
- Ringsidan är slank och vinklad 15°
- Joker 6003 Pedal, storlek 15 med tunn nyckeldel för montering och demontering av pedaler
- Med verktygsväljare Take it easy: Färgkodning efter storlekar

6003 Joker Pedal ring-U-nyckel



Code	EAN							
Code	4013288		mm	mm	mm	mm	mm	
05020221001	220677		15	174	32	4,5	22	1

6003 Joker 22 Sats 1 ring-U-nyckelsats

När installationsutrymmet för skruvningsarbete blir allt mindre krävs verktyg som gör det möjligt att arbeta effektivt även i trånga utrymmen. Trånga utrymmen kräver ytterligare ansättningspunkter för verktyget.

Men kan en U-nyckel modifieras så att verktygets ansättningsmöjligheter ökar? Kombinationen av att U-sidan är vinklad 7,5° och dubbelsexkant-geometrin fördubblar antalet ansättningspunkter.

Upprepad 180° vridning av verktyget kring sin längdaxel under skruvning ger fyra ansättningsmöjligheter och muttrar och skruvskallar kan greppas med ett intervall på 15°.

Joker 6003 med sin smarta öppningsgeometri ger användarna helt nya möjligheter i trånga utrymmen. Joker 6003 hittar i princip automatiskt sin ansättningspunkt efter varje varv.

Den slanka men robusta ringsidan är vinklad 15° mot verktygets längdaxel. Ytbehandlingen av hög kvalitet ger ett effektivt och långvarigt korrosionsskydd.

Med verktygsväljare Take it easy: Färgkodning efter storlek.

- Ring-U-nyckelsats med 22 delar - särskilt lämplig för trånga utrymmen
- Den speciella käftgeometrin utvidgar verktygets ansättningsmöjligheter
- Den minimala returvinkeln innebär att skruven greppas med ett intervall på 15°
- Ringsidan är slank och vinklad 15°

6003 Joker 22 Sats 1 ring-U-nyckelsats

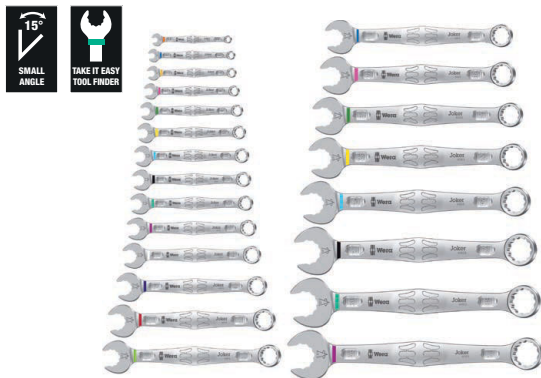

Code	EAN		
05020232001	4013288 221087		1
		6003 Joker 1x 5,5x105; 1x 6x105; 1x 7x110; 1x 8x115; 1x 9x120; 1x 10x125; 1x 11x135; 1x 12x148; 1x 13x160; 1x 14x167; 1x 15x174; 1x 16x182; 1x 17x190; 1x 18x210; 1x 19x230; 1x 20x230; 1x 21x260; 1x 22x260; 1x 24x280; 1x 27x300; 1x 30x330; 1x 32x360	

6003 Joker 15 Sats 1 ring-U-nyckelsats

- I robust vikfodral

6003 Joker 15 Sats 1 ring-U-nyckelsats

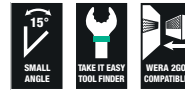

Code	EAN		
05020302001	4013288 222657		1
		6003 Joker 1x 5,5x105; 1x 6x105; 1x 7x110; 1x 8x115; 1x 9x120; 1x 10x125; 1x 11x135; 1x 12x148; 1x 13x160; 1x 14x167; 1x 15x174; 1x 16x182; 1x 17x190; 1x 18x210; 1x 19x230	
		Kardborreband 240 1x 50,0x240,0	

6003 Joker 11 Sats 1 ring-U-nyckelsats

- I robust vikfodral

6003 Joker 11 Sats 1 ring-U-nyckelsats

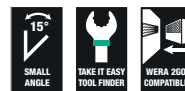

Code	EAN		
05020231001	4013288 214195		1
		6003 Joker 1x 8x115; 1x 10x125; 1x 11x135; 1x 12x148; 1x 13x160; 1x 14x167; 1x 15x174; 1x 16x182; 1x 17x190; 1x 18x210; 1x 19x230	
		Kardborreband 240 1x 50,0x240,0	

6003 Joker 8 Imperial Sats 1 ring-U-nyckelsats, tummått

- I robust vikfodral

6003 Joker 8 Imperial Sats 1 ring-U-nyckelsats, tummått



Code	EAN		
05020241001	4013288 214201		1
		6003 Joker Imperial 1x 5/16"x115; 1x 3/8"x125; 1x 7/16"x135; 1x 1/2"x160; 1x 9/16"x167; 1x 5/8"x182; 1x 11/16"x210; 1x 3/4"x230	
		Kardborreband 240 1x 50,0x240,0	

6003 Joker 5 Sats 1 ring-U-nyckelsats

- I robust vikfodral

6003 Joker 5 Sats 1 ring-U-nyckelsats

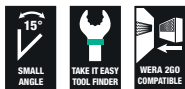

Code	EAN		
05020230001	4013288 214171		1
		6003 Joker 1x 8x115; 1x 10x125; 1x 13x160; 1x 17x190; 1x 19x230	
		Kardborreband 120 1x 50,0x120,0	

Bicycle Set 10

U-nyckelsats Joker 6003 i 5 delar med extra smalt utförande i storlek 15. Eftersom installationsutrymmet för skruvingsarbete på cyklar är litet krävs verktyg som gör det möjligt att arbeta effektivt även i trånga utrymmen.

Trånga utrymmen kräver ytterligare ansättningspunkter för verktyget. Men kan en U-nyckel modifieras så att verktygets ansättningsmöjligheter ökar? Kombinationen av att U-sidan är vinklad 7,5° och dubbelsexkant-geometrin fördubblar antalet ansättningspunkter.

Upprepad 180° vridning av verktyget kring sin längdaxel under skruvning ger fyra ansättningsmöjligheter och muttrar och skruvskallar kan greppas med ett intervall på 15°. Joker 6003 med sin smarta öppningsgeometri ger användarna helt nya möjligheter i trånga utrymmen.

Joker 6003 hittar i princip automatiskt sin ansättningspunkt efter varje varv. Den slanka men robusta ringsidan är vinklad 15° mot verktygets längdaxel. Ytbehandlingen av hög kvalitet ger ett effektivt och långvarigt korrosionsskydd.

Med verktygsväljare Take it easy: Färgkodning efter storlek. Jokerfodralet har ett kardborresystem på baksidan för upphängning på vägg, hylla, verkstadsvagn och Wera 2go-systemet.

- Särskilt lämplig för trånga skruvningsslägen på cykeln
- Den speciella käftgeometrin utvidgar verktygets ansättningsmöjligheter
- Den minimala returvinkeln innebär att skruven greppas med ett intervall på 15°
- Ringsidan är slank och vinklad 15°
- Joker 6003 Pedal, storlek 15 med tunn nyckeldel för montering och demontering av pedaler

Bicycle Set 10



Code	EAN		
05004178001	4013288 220653		1
		6003 Joker 1x 8x115; 1x 9x120; 1x 10x125; 1x 13x160	
		6003 Joker Pedal 1x 15x174	
		Kardborreband 120 1x 50,0x120,0	

Bicycle Set 12

U-nyckelsats Joker 6003 i 12 delar med extra smalt utförande i storlek 15. Eftersom installationsutrymmet för skruvningsarbete på cyklar är litet krävs verktyg som gör det möjligt att arbeta effektivt även i trånga utrymmen.

Trånga utrymmen kräver ytterligare ansättningspunkter för verktyget. Men kan en U-nyckel modifieras så att verktygets ansättningsmöjligheter ökar? Kombinationen av att U-sidan är vinklad 7,5° och dubbelsexkant-geometrin fördubblar antalet ansättningspunkter.

Upprepad 180° vridning av verktyget kring sin längdaxel under skruvning ger fyra ansättningsmöjligheter och muttrar och skruvskallar kan greppas med ett intervall på 15°. Joker 6003 med sin smarta öppningsgeometri ger användarna helt nya möjligheter i trånga utrymmen.

Joker 6003 hittar i princip automatiskt sin ansättningspunkt efter varje varv. Den slanka men robusta ringsidan är vinklad 15° mot verktygets längdaxel. Ytbehandlingen av hög kvalitet ger ett effektivt och långvarigt korrosionsskydd.

Med verktygsväljare Take it easy: Färgkodning efter storlek. Jokerfodralet har ett kardborresystem på baksidan för upphängning på vägg, hylla, verkstadsvagn och Wera 2go-systemet.

- Särskilt lämplig för trånga utrymmen
- Den speciella käftgeometrin utvidgar verktygets ansättningsmöjligheter
- Den minimala returvinkeln innebär att skruven greppas med ett intervall på 15°
- Ringsidan är slank och vinklad 15°
- Joker 6003 Pedal, storlek 15 med tunn nyckeldel för montering och demontering av pedaler
- Med verktygsväljare Take it easy: Färgkodning efter storlekar
- I robust vikfodral

Bicycle Set 12



Code	EAN		
05004181001	4013288 220721		1
		6003 Joker 1x 6x105; 1x 7x110; 1x 8x115; 1x 9x120; 1x 10x125; 1x 11x135; 1x 12x148; 1x 13x160; 1x 14x167; 1x 16x182; 1x 17x190	
		6003 Joker Pedal 1x 15x174	

6003 Joker 5 Imperial Sats 1 ring-U-nyckelsats, tummått

- I robust vikfodral

6003 Joker 5 Imperial Sats 1 ring-U-nyckelsats, tummått

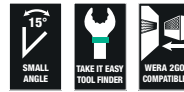

Code	EAN		
05020240001	4013288 214188		1
		6003 Joker Imperial 1x 3/16"x115; 1x 3/8"x125; 1x 1/2"x160; 1x 9/16"x167; 1x 3/4"x230	
		Kardborreband 120 1x 50,0x120,0	

6003 Joker 4 Sats 1 ring-U-nyckelsats

När installationsutrymmet för skruvningsarbete blir allt mindre krävs verktyg som gör det möjligt att arbeta effektivt även i trånga utrymmen.

Trånga utrymmen kräver ytterligare ansättningspunkter för verktyget.

Men kan en U-nyckel modifieras så att verktygets ansättningsmöjligheter ökar? Kombinationen av att U-sidan är vinklad 7,5° och dubbelsexkant-geometrin fördubblar antalet ansättningspunkter.

Upprepad 180° vridning av verktyget kring sin längdaxel under skruvning ger fyra ansättningsmöjligheter och muttrar och skruvskallar kan greppas med ett intervall på 15°.

Joker 6003 med sin smarta öppningsgeometri ger användarna helt nya möjligheter i trånga utrymmen. Joker 6003 hittar i princip automatiskt sin ansättningspunkt efter varje varv.



Den slanka men robusta ringsidan är vinklad 15° mot verktygets längdaxel. Ytbehandlingen av hög kvalitet ger ett effektivt och långvarigt korrosionsskydd.

Med verktygsväljare Take it easy: Färgkodning enligt storlekar. Det förslitningsfria materialet i clipet garanterar att U-nyckeln hålls fast och samtidigt är lätt att ta loss.

- Joker U-nyckel i det nya clipet för platsbesparande förvaring i verktygsfodralet

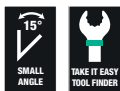
6003 Joker 4 Sats 1 ring-U-nyckelsats





			
Code	EAN		
05020228001	225665		1
		6003 Joker 1x 8x115; 1x 10x125; 1x 12x148; 1x 13x160	

6003 Joker Set 4 Imperial Sats 1 ring-U-nyckelsats

- Joker U-nyckel i det nya clipet för platsbesparande förvaring i verktygsfodralet

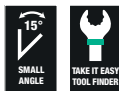
6003 Joker 4 Imperial Sats 1 ring-U-nyckelsats



			
Code	EAN		
05020229001	225672		1
		6003 Joker Imperial 1x 7/16"x115; 1x 3/8"x125; 1x 7/16"x135; 1x 1/2"x160	

6004 Joker självinställande U-nyckel

Många användare vill ha ett universalskruvningsverktyg med bredast möjliga användningsområde. Ett enda verktyg för flera metriska mått och tummått vore det ideala.

Det skulle anpassa sig automatiskt till de olika skruvstorlekarna. Greppa säkert, inte skada något och tillåta hög arbetshastighet. Steglöst parallellt styrda käftar ersätter flera U-nyckeldimensioner.

Den önskade dimensionen ställer in sig automatiskt när verktyget sätts på sexkantsmuttern eller -skruven.

Den integrerade hävstångsmekanismen klämmer fast sexkantsskruven eller -muttern mellan käftarna, vilket avsevärt minskar risken för glidning och skador.

Spärrfunktionen garanterar snabb och konsekvent skruvning utan behov av omtag.

Tack vare de triangelformade greppurtagen i käftarna tillåts en returvinkel på bara 30°. Enskaftsstrukturen, i kombination med spärrfunktionen och de triangelformade greppurtagen i käftarna, gör det möjligt att arbeta i trånga utrymmen.

Den inställbara Joker 6004 är det universella skruvningsverktyget. Självjusterande. Gripande. Spärrande.

- Joker 6004 ersätter alla skruvnycklar i det angivna dimensionsområdet (metriska mått och tummått)
- Automatisk och steglös gripning av sexkantsskruvar och -muttrar
- Hävstångsmekanism vid gripning förebygger avglidning och skador
- Snabb och konsekvent skruvning utan behov av omtag, genom mekanisk spärrfunktion
- Returvinkel på bara 30° genom ansättning via de triangelformade greppurtagen i käftarna

6004 Joker XS självinställande U-nyckel



		EAN						
Code	4013288	mm		mm	mm			
05020099001	216892	7-10	1/4"-3/8"	117	7,7			3

6004 Joker S självinställande U-nyckel



		EAN						
Code	4013288	mm		mm	mm			
05020100001	211729	10-13	7/16"-1/2"	154	10			3

6004 Joker M självinställande U-nyckel



		EAN						
Code	4013288	mm		mm	mm			
05020103001	216908	13-16	1/2"-5/8"	188	12,4			3

6004 Joker L självinställande U-nyckel



		EAN						
Code	4013288	mm		mm	mm			
05020101001	214706	16-19	5/8"-3/4"	224	14			3

6004 Joker XL självinställande U-nyckel



		EAN						
Code	4013288	mm		mm	mm			
05020104001	216915	19-24	3/4"-15/16"	256	16			2

6004 Joker XXL självställande U-nyckel



Code	EAN	mm	mm	mm	mm	mm	mm
05020102001	214713	24-32	15/16"-1 1/4"	322	20		3

6004 Joker 4 Set 1 självställande U-nyckelsats

- Det kompakta vikfodralet med fyra justerbara Joker 6004 täcker alla dimensioner med metriska mått och tummått i tillämpningsområdet från 7 till 19 mm eller 1/4" till 3/4"

6004 Joker 4 Set 1 självställande U-nyckelsats



Code	EAN		
05020110001	217516		1
		6004 Joker XS 1x 7-10 (1/4"-3/8")x117	
		6004 Joker S 1x 10-13 (7/16"-1/2")x154	
		6004 Joker M 1x 13-16 (1/2"-5/8")x188	
		6004 Joker L 1x 16-19 (5/8"-3/4")x224	

6005 Joker U-dubbelnyckel

- U-dubbelnyckel Joker
- Särskilt lämplig för trånga utrymmen
- Den speciella käftgeometrin utvidgar verktygets ansättningsmöjligheter
- Den minimala returvinkeln innebär att skruven greppas med ett intervall på 15°
- Med verktygsväljare Take it easy: Färgkodning efter storlekar

6005 Joker U-dubbelnyckel



Code	EAN	mm	mm	mm	mm	mm	mm
05020310001	224873	6	16	7	17,7	4	3
05020311001	224880	8	19	9	21	4,5	3
05020312001	224897	10	23	11	25	5	3
05020313001	224903	12	26	13	27	5,5	3

6005 Joker 4 Sats 1 U-dubbelnyckelsats

- Joker U-nyckel i det nya clipet för platsbesparande förvaring i verktygsfodralet

6005 Joker 4 Sats 1 U-dubbelnyckelsats



Code	EAN		
05020314001	224750		1
		6005 Joker Double 1x 6x7x111,8; 1x 8x9x122,2; 1x 10x11x137,3; 1x 12x13x166	





L-nycklar

Hex-Plus – Ger insexskruvar längre liv

Risken att profilen skadas – hålet blir runt försvinner

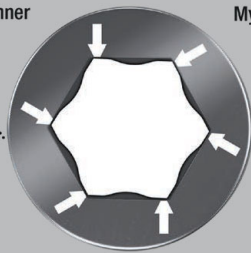

Mycket hög livslängd

Kraftform Stainless – Rostfritt stål-material som förebygger extern rost

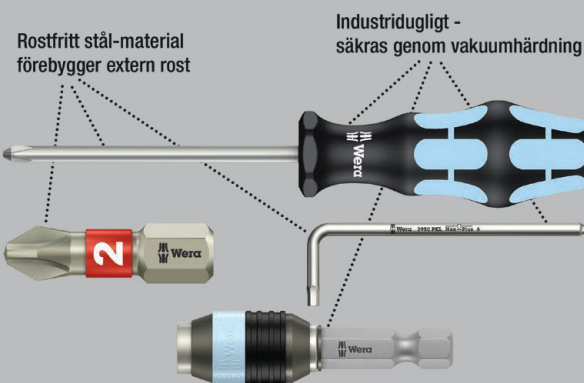

Högkvalitativ L-nyckelsats av rostfritt stål för insexskruvar, från Wera. Rostfritt stål förebygger överföring av extern rost. Hex-Plus-profilen erbjuder större kontaktytor i skruvskallen. Spänningskoncentrationen reduceras till ett minimum, och därmed även risken att skada skruvskallen.

Med sexkantskula på den långa skänkeln: På grund av den sfäriska fattningsprofilen går det att luta verktygsaxeln gentemot skruvaxeln, så att man kan skruva "runt hörnet".

Verktygsväljare Take it easy med färgkodning enligt storlekar. I så gott som förslitningsfritt L-nyckelclip.



- Lösning på problemet med extern rost: Skruva i rostfritt stål med rostfritt stål!
- Hex-Plus – Ger insexskruvar längre liv
- Med verktygsväljare Take it easy: Färgkodning enligt storlekar
- Slitstarkt clip-material för ökad livslängd
- Färgkodat, greppvänligt plastöverdrag, även vid låga temperaturer

3950/9 Hex-Plus Multicolour HF Stainless 1 L-nyckelsats, metrisk mått, rostfritt stål, med hållarfunktion

- Från storlek 3,0 håller hållarfunktionen på den långa skänkeln skruvarna säkert på verktyget

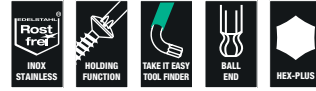
3950/9 Hex-Plus Multicolour HF Stainless 1 L-nyckelsats, metrisk mått, rostfritt stål, med hållarfunktion



Code	EAN		
05022699001	4013288 224477		1
		 3950 SPKL Multicolour 1x 1,5x90; 1x 2,0x101; 1x 2,5x112	
		 3950 SPKL Multicolour HF 1x 3,0x123; 1x 4,0x137; 1x 5,0x154; 1x 6,0x172; 1x 8,0x195; 1x 10,0x224	

3950/9 Hex-Plus Multicolour Stainless 1 L-nyckelsats, metrisk mått, rostfritt stål



Code	EAN		
05022669001	4013288 185211		1
		 3950 SPKL Multicolour 1x 1,5x90; 1x 2,0x101; 1x 2,5x112; 1x 3,0x123; 1x 4,0x137; 1x 5,0x154; 1x 6,0x172; 1x 8,0x195; 1x 10,0x224	

3950/9 Hex-Plus Stainless 1 L-nyckelsats, metriskä mått, rostfritt stål

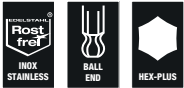

Code	EAN		
05022720001	4013288		10
	111364		
		3950 PKL 1x 1,5x90; 1x 2,0x101; 1x 2,5x112; 1x 3,0x123; 1x 4,0x137; 1x 5,0x154; 1x 6,0x172; 1x 8,0x195; 1x 10,0x224	

3950/9 Hex-Plus Stainless 1 SB L-nyckelsats, metriskä mått, rostfritt stål

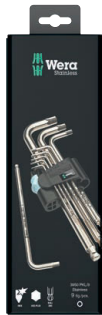

Code	EAN		
05073544001	4013288		1
	180377		
		3950 PKL 1x 1,5x90; 1x 2,0x101; 1x 2,5x112; 1x 3,0x123; 1x 4,0x137; 1x 5,0x154; 1x 6,0x172; 1x 8,0x195; 1x 10,0x224	

3950/9 Hex-Plus Imperial Stainless 1 L-nyckelsats, tummått, rostfritt stål

- I robust vikfodral

3950/9 Hex-Plus Imperial Stainless 1 L-nyckelsats, tummått, rostfritt stål



Code	EAN		
05022721001	4013288		1
	117281		
		3950 PKL inch 1x 3/32"x112; 1x 7/64"x119; 1x 1/8"x123; 1x 9/64"x130; 1x 5/32"x137; 1x 3/16"x154; 1x 1/4"x185; 1x 5/16"x195; 1x 3/8"x224	

950/9 Hex-Plus Multicolour HF 1 L-nyckelsats, metriskä mått, BlackLaser, med hållarfunktion

- L-nyckel med hållarfunktion för insexskruvar
- Med sexkantskulhuvud på den långa skänkeln
- Färgkodat, greppvänligt plastöverdrag, även vid låga temperaturer

950/9 Hex-Plus Multicolour HF 1 L-nyckelsats, metriskä mått, BlackLaser, med hållarfunktion



Code	EAN		
05022210001	4013288		1
	188403		
		950 SPKL Multicolour 1x 1,5x90; 1x 2,0x101; 1x 2,5x112	
		950 SPKL HF Multicolour 1x 3,0x123; 1x 4,0x137; 1x 5,0x154; 1x 6,0x172; 1x 8,0x195; 1x 10,0x224	

950/9 Hex-Plus Multicolour 1 L-nyckelsats, metrisk mått, BlackLaser



Code	EAN		
05022089001	4013288 180841		5
		950 SPKL Multicolour 1x 1,5x90; 1x 2,0x101; 1x 2,5x112; 1x 3,0x123; 1x 4,0x137; 1x 5,0x154; 1x 6,0x172; 1x 8,0x195; 1x 10,0x224	

950/9 Hex-Plus Multicolour 1 SB L-nyckelsats, metrisk mått, BlackLaser



Code	EAN		
05073593001	4013288 165688		1
		950 SPKL Multicolour 1x 1.5x90; 1x 2.0x101; 1x 2.5x112; 1x 3.0x123; 1x 4.0x137; 1x 5.0x154; 1x 6.0x172; 1x 8.0x195; 1x 10.0x224	

L-nycklar

L-nycklar sitter säkert i sitt clip

Helgummimaterial för hög livslängd

Bekväm öppnings-/stängningsmekanism

Storleksmärkning på clipet



950/9 Hex-Plus Multicolour 2 L-nyckelsats, metrisk mått, BlackLaser



Code	EAN		
05133164001	4013288 207517		1
		950 SPKS Multicolour 1x 1,5x50; 1x 2,0x56; 1x 2,5x63; 1x 3,0x71; 1x 4,0x80; 1x 5,0x90; 1x 6,0x100; 1x 8,0x112; 1x 10,0x125	

3950/9 Hex-Plus Multicolour Imperial Stainless 1, L-nyckelsats, tummått, rostfritt stål

Högkvalitativ L-nyckelsats av rostfritt stål för insexskruvar med tummått, från Wera. Rostfritt stål förebygger överföring av extern rost.

Hex-Plus-profilen erbjuder större anliggningsytor i skruvskallen. Spänningskoncentrationen reduceras till ett minimum, och därmed även risken att skada skruvskallen.

Med sexkantsskula på den långa skänkel: På grund av den sfäriska fattningsprofilen går det att luta verktygsaxeln gentemot skruvaxeln, så att man kan skruva "runt hörnet".

Verktysväljare Take it easy med färgkodning efter storlek. I så gott som förslitningsfritt L-nyckelclip.

3950/9 Hex-Plus Multicolour Imperial Stainless 1, L-nyckelsats, tummått, rostfritt stål



Code	EAN		
05022860001	4013288 221360		1
		3950 SPKL Multicolour Imperial 1x 5/64"x101; 1x 3/32"x112; 1x 1/8"x123; 1x 5/32"x137; 1x 3/16"x154; 1x 7/32"x172; 1x 1/4"x185; 1x 5/16"x195; 1x 3/8"x224	

950/9 Hex-Plus Multicolour Imperial 1 L-nyckelsats, tummått, BlackLaser

- I robust vikfodral

950/9 Hex-Plus Multicolour Imperial 1 L-nyckelsats, tummått, BlackLaser



Code	EAN		
05022639001	4013288 182593		1
		○ 950 SPKL inch 1x 5/64"x101; 1x 3/32"x112; 1x 1/8"x123; 1x 5/32"x137; 1x 3/16"x154; 1x 7/32"x172; 1x 1/4"x185; 1x 5/16"x195; 1x 3/8"x224	

950/9 Hex-Plus Multicolour Imperial 2 L-nyckelsats, tummått, BlackLaser



Code	EAN		
05022640001	4013288 219107		1
		○ 950 SPKL inch 1x 5/64"x101; 1x 3/32"x112; 1x 1/8"x123; 1x 5/32"x137; 1x 3/16"x154; 1x 7/32"x172; 1x 1/4"x185; 1x 5/16"x195; 1x 3/8"x224	

950/7 Hex-Plus Multicolour Magnet 1 L-nyckelsats, metriska mått, BlackLaser

- Ofta är det till hjälp att skruven hålls fast av magnetisk kraft från L-nyckeln. Wera-clip med magnetiserare ger denna fördel i en handvändning.

950/7 Hex-Plus Multicolour Magnet 1 L-nyckelsats, metriska mått, BlackLaser

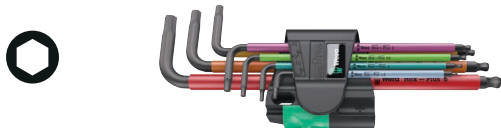

Code	EAN		
05022534001	4013288 183750		5
		○ 950 SPKL Multicolour 1x 1,5x90; 1x 2,0x101; 1x 2,5x112; 1x 3,0x123; 1x 4,0x137; 1x 5,0x154; 1x 6,0x172	

950/9 L Hex-Plus HF 1 L-nyckelsats, metriska mått, förkromad, med hållarfunktion

- Hållarfunktionen på den långa skänkeln håller skruvarna säkert på verktyget
- Bra korrosionsskydd genom förkromning

950/9 L Hex-Plus HF 1 L-nyckelsats, metriska mått, förkromad, med hållarfunktion



Code	EAN		
05022130001	4013288 207227		1
		○ 950 L 1x 1,5x90 ¹⁾ ; 1x 2,0x100; 1x 2,5x112	
		○ 950 L HF 1x 3,0x126; 1x 4,0x140; 1x 5,0x160; 1x 6,0x180; 1x 8,0x200; 1x 10,0x219	

¹⁾Konventionell sexkantsprofil

950/9 Hex-Plus 1 L-nyckelsats, metriska mått, förkromad



Code	EAN		
05022087001	4013288 104816		10
		○ 950 PKL 1x 1,5x90 ¹⁾ ; 1x 2,0x100; 1x 2,5x112; 1x 3,0x126; 1x 4,0x140; 1x 5,0x160; 1x 6,0x180; 1x 8,0x200; 1x 10,0x219	

¹⁾Konventionell sexkantsprofil

950/9 Hex-Plus 1 SB L-nyckelsats, metriska mått, förkromad



Code	EAN		
05073391001	4013288 030160		1
		○ 950 PKL 1x 1,5x90 ¹⁾ ; 1x 2,0x100; 1x 2,5x112; 1x 3,0x126; 1x 4,0x140; 1x 5,0x160; 1x 6,0x180; 1x 8,0x200; 1x 10,0x219	

¹⁾Konventionell sexkantsprofil

950/9 Hex-Plus 2 L-nyckelsats, metriskå mått, förkromad



Code	EAN		
	4013288		
05021909001	111937		10
		950 L 1x 1,5x90 ¹⁾ ; 1x 2,0x100; 1x 2,5x112; 1x 3,0x126; 1x 4,0x140; 1x 5,0x160; 1x 6,0x180; 1x 8,0x200; 1x 10,0x219	

¹⁾Konventionell sexkantsprofil

950/9 Hex-Plus 3 L-nyckelsats, metriskå mått, förkromad

- Kort utförande
- Med sexkantskulhuvud på den långa skänkeln

950/9 Hex-Plus 3 L-nyckelsats, metriskå mått, förkromad



Code	EAN		
	4013288		
05133163001	112255		10
		950 PKS 1x 1,5x50 ¹⁾ ; 1x 2,0x56; 1x 2,5x63; 1x 3,0x71; 1x 4,0x80; 1x 5,0x90; 1x 6,0x100; 1x 8,0x112; 1x 10,0x125	

¹⁾Konventionell sexkantsprofil

950/9 Hex-Plus 4 L-nyckelsats, metriskå mått, förkromad

- Extra kort skänkel för svåråtkomliga skruvar
- Med sexkantskulhuvud på den långa skänkeln

950/9 Hex-Plus 4 L-nyckelsats, metriskå mått, förkromad



Code	EAN		
	4013288		
05073594001	139177		1
		950 PKLS 1x 1,5x90 ¹⁾ ; 1x 2,0x100; 1x 2,5x112; 1x 3,0x126; 1x 4,0x140; 1x 5,0x160; 1x 6,0x180; 1x 8,0x200; 1x 10,0x219	

¹⁾Konventionell sexkantsprofil

950/9 Hex-Plus 5 L-nyckelsats, metriskå mått, förkromad



Code	EAN		
	4013288		
05021406001	111890		10
		950 1x 1,5x45 ¹⁾ ; 1x 2,0x50; 1x 2,5x56; 1x 3,0x63; 1x 4,0x70; 1x 5,0x80; 1x 6,0x90; 1x 8,0x100; 1x 10,0x112	

¹⁾Konventionell sexkantsprofil.

950/9 Hex-Plus 6 L-nyckelsats, metriskå mått, BlackLaser

- BlackLaser för utmärkt korrosionsskydd och hög livslängd

950/9 Hex-Plus 6 L-nyckelsats, metriskå mått, BlackLaser



Code	EAN		
	4013288		
05022086001	104809		10
		950 PKL BM 1x 1,5x90 ¹⁾ ; 1x 2,0x100; 1x 2,5x112; 1x 3,0x126; 1x 4,0x140; 1x 5,0x160; 1x 6,0x180; 1x 8,0x200; 1x 10,0x219	

¹⁾Konventionell sexkantsprofil

950/9 Hex-Plus 6 SB L-nyckelsats, metriskå mått, BlackLaser



Code	EAN		
	4013288		
05073596001	106414		1
		950 PKL BM 1x 1,5x90 ¹⁾ ; 1x 2,0x100; 1x 2,5x112; 1x 3,0x126; 1x 4,0x140; 1x 5,0x160; 1x 6,0x180; 1x 8,0x200; 1x 10,0x219	

¹⁾Konventionell sexkantsprofil

950/9 Hex-pLus 7 L-nyckelsats, metrisk mått, BlackLaser

- Kort utförande

950/9 Hex-Plus 7 L-Nyckelsats, metrisk mått, BlackLaser



Code	EAN		
05021737001	4013288 112286		10
		○ 950 BM 1x 1,5x45 ¹⁾ ; 1x 2,0x50; 1x 2,5x56; 1x 3,0x63; 1x 4,0x70; 1x 5,0x80; 1x 6,0x90; 1x 8,0x100; 1x 10,0x112	

¹⁾Konventionell sexkantsprofil

950/7 Hex-Plus Magnet 1 L-Nyckelsats, metrisk mått, förkromad

- Ofta är det till hjälp att skruven hålls fast av magnetisk kraft från L-nyckeln. Wera-clip med magnetiserare ger denna fördel i en handvändning.

950/7 Hex-Plus Magnet 1 L-nyckelsats, metrisk mått, förkromad



Code	EAN		
05022101001	4013288 111968		10
		○ 950 PKL 1x 1,5x90 ¹⁾ ; 1x 2,0x100; 1x 2,5x112; 1x 3,0x126; 1x 4,0x140; 1x 5,0x160; 1x 6,0x180	

¹⁾Konventionell sexkantsprofil

950/7 Hex-Plus 1 L-Nyckelsats, metrisk mått, förkromad

- Med sexkantskulhuvud på den långa skänkeln

950/7 Hex-Plus 1 L-nyckelsats, metrisk mått, förkromad



Code	EAN		
05022181001	4013288 111883		10
		○ 950 PKL 1x 1,5x90 ¹⁾ ; 1x 2,0x100; 1x 2,5x112; 1x 3,0x126; 1x 4,0x140; 1x 5,0x160; 1x 6,0x180	

¹⁾Konventionell sexkantsprofil

950/13 Hex-Plus Imperial 1 L-nyckelsats, tummått, BlackLaser

- BlackLaser för utmärkt korrosionsskydd och hög livslängd
- Med sexkantskulhuvud på den långa skänkeln

950/13 Hex-Plus Imperial 1 L-nyckelsats, tummått, BlackLaser



Code	EAN		
05021728001	4013288 111982		10
		○ 950 PKL inch 1x 0,05"x83 ¹⁾ ; 1x 1/16"x91 ¹⁾ ; 1x 5/64"x100; 1x 3/32"x112; 1x 7/64"x119; 1x 1/8"x126; 1x 9/64"x132; 1x 5/32"x140; 1x 3/16"x160; 1x 7/32"x180; 1x 1/4"x190; 1x 5/16"x200; 1x 3/8"x212	

¹⁾Konventionell sexkantsprofil

950/13 Hex-Plus Imperial 1 SB L-nyckelsats, tummått, BlackLaser

Högkvalitativ L-nyckelsats för insexskruvar med tummått i praktiskt clip av förslitningsfritt material. Håller L-nycklarna säkert och lättåtkomliga.

L-nyckel med Hex-Plus-profil: Ger större anliggningsytor i skruvskallen. Spänningskoncentrationen reduceras till ett minimum, och därmed även risken att skada skruvskallen.

Kulan på den långa skänkeln gör det säkert att arbeta även i svåra monteringslägen.

BlackLaser-ytbehandlingen ger utmärkt ytskydd, även mot korrosion, och hög livslängd. Lasergraverad och nötningsbeständig storleksmärkning på L-nycklarna för snabb åtkomst.

950/13 Hex-Plus Imperial 1 SB L-nyckelsats, tummått, BlackLaser



Code	EAN		
05021721001	4013288	221315	1
		950 PKL inch 1x 0.05"x83 ¹⁾ ; 1x 1/16"x91 ¹⁾ ; 1x 5/64"x100; 1x 3/32"x112; 1x 7/64"x119; 1x 1/8"x126; 1x 9/64"x132; 1x 5/32"x140; 1x 3/16"x160; 1x 7/32"x180; 1x 1/4"x190; 1x 5/16"x200; 1x 3/8"x212	

¹⁾Konventionell sexkantprofil

950/9 Hex-Plus Imperial 1 L-nyckelsats, tummått, BlackLaser



Code	EAN		
05022171001	4013288	111975	10
		950 PKL inch 1x 5/64"x100; 1x 3/32"x112; 1x 1/8"x126; 1x 5/32"x140; 1x 3/16"x160; 1x 7/32"x180; 1x 1/4"x190; 1x 5/16"x200; 1x 3/8"x212	

950/9 Hex-Plus Imperial 1 SB L-nyckelsats, tummått, BlackLaser



Code	EAN		
05133180001	4013288	154118	1
		950 PKL inch 1x 5/64"x100; 1x 3/32"x112; 1x 1/8"x126; 1x 5/32"x140; 1x 3/16"x160; 1x 7/32"x180; 1x 1/4"x190; 1x 5/16"x200; 1x 3/8"x212	

Bicycle Set 4

L-nyckel med rund och greppvänlig form med plastöverdrag för användning på cyklar.

Plastöverdraget gör arbetet behagligt och säkert även vid låga temperaturer, och skonar fingrarna.

Alla L-nycklar har färgkodning och storleksmärkning som gör dem lätta att hitta. För insex- och TORX® skruvar. I lätt och robust vikfodral.

- I lätt och praktiskt vikfodral som är enkelt att ta med

Bicycle Set 4



Code	EAN		
05004173001	4013288	211446	1
		950 SPKL Multicolour 1x 2,0x101; 1x 2,5x112	
		950 SPKL HF Multicolour 1x 3,0x123; 1x 4,0x137; 1x 5,0x154; 1x 6,0x172; 1x 8,0x195	
		967 SXL TORX® HF Multicolour 1x TX 10x112; 1x TX 25x154	

3950 SPKL Multicolour HF L-nyckel, metrisk mått, rostfritt stål, med hållarfunktion

Högkvalitativ L-nyckel av rostfritt stål för insexskruvar, från Wera. Rostfritt stål förebygger överföring av extern rost.

Hex-Plus-profilen erbjuder större kontaktytor i skruvskallen. Spänningskoncentrationen reduceras till ett minimum, och därmed även risken att skada skruvskallen.

Med sexkantskula på den långa skänkeln: På grund av den sfäriska fattningsprofilen går det att luta verktygsaxeln gentemot skruvaxeln, så att man kan skruva "runt hörnet".

Verktygsväljare "Take it easy" med färgkodning enligt storlekar.

- Lösning på problemet med extern rost: Skruva i rostfritt stål med rostfritt stål!
- L-nyckel i rostfritt stål förebygger extern rost i rostfria skruvar
- Hex-Plus – Ger insexskruvar längre liv
- Med hållarfunktion på den långa skänkeln för säker fixering av skruven på verktyget
- TORX® kulhuvudet på den långa skänkeln tillåter arbete i vinkel
- Med verktygsväljare Take it easy: Färgkodning efter storlekar
- Alla L-nycklar har ett färgkodat, greppvänligt plastöverdrag för ergonomisk och bekväm hantering även vid låga temperaturer
- Med verktygsväljare Take it easy: Färgkodning efter storlekar

3950 SPKL Multicolour HF L-nyckel, metrisk mått, rostfritt stål, med hållarfunktion



Code	EAN		⊘	L ₁	L ₂	L ₃	L ₄	
	4013288		mm	mm	mm			
05022693001	224415		3,0	123	21	4 7/8"	27/32"	10
05022694001	224422		4,0	137	24	5 3/8"	1"	10
05022695001	224439		5,0	154	27	6 1/16"	1 1/16"	10
05022696001	224446		6,0	172	31	6 3/4"	1 1/4"	10
05022697001	224453		8,0	195	37	7 11/16"	1 7/16"	10
05022698001	224460		10,0	224	42	9"	1 11/16"	10

3950 SPKL Multicolour L-nyckel, metrisk mått, rostfritt stål

Högkvalitativ L-nyckel av rostfritt stål för insexskruvar, från Wera. Rostfritt stål förebygger överföring av extern rost.

Hex-Plus-profilen erbjuder större kontaktytor i skruvskallen.

Spänningskoncentrationen reduceras till ett minimum, och därmed även risken att skada skruvskallen.

Med sexkantskula på den långa skänkeln: På grund av den sfäriska fattningsprofilen går det att luta verktygsaxeln gentemot skruvaxeln, så att man kan skruva "runt hörnet".

Verktygsväljare Take it easy med färgkodning enligt storlekar. I så gott som förslitningsfritt L-nyckelclip.

- Lösning på problemet med extern rost: Skruva i rostfritt stål med rostfritt stål!
- Hex-Plus – Ger insexskruvar längre liv
- L-nyckel i rostfritt stål förebygger extern rost i rostfria skruvar
- Med verktygsväljare Take it easy: Färgkodning enligt storlekar
- Slitstarkt clip-material för ökad livslängd

3950 SPKL Multicolour L-nyckel, metrisk mått, rostfritt stål



Code	EAN		⊘	L ₁	L ₂	L ₃	L ₄	
	4013288		mm	mm	mm			
05022660001	185792		1,5	90	14	3 1/2"	9/16"	10
05022661001	185808		2,0	101	16	4"	5/8"	10
05022662001	185815		2,5	112	19	4 7/16"	3/4"	10
05022663001	185822		3,0	123	21	4 7/8"	27/32"	10
05022664001	185839		4,0	137	24	5 3/8"	1"	10
05022665001	185846		5,0	154	27	6 1/16"	1 1/16"	10
05022666001	185860		6,0	172	31	6 3/4"	1 1/4"	10
05022667001	185877		8,0	195	37	7 11/16"	1 7/16"	10
05022668001	185884		10,0	224	42	9"	1 11/16"	10

3950 SPKL Multicolour L-nyckel, tummått, rostfritt stål



Code	EAN	Ø	L ₁	L ₂	L ₃	L ₄	☐
		mm	mm	mm	mm	mm	
05022850001	221384	5/64"	101	16	4"	5/8"	10
05022851001	221469	3/32"	112	19	4 7/16"	3/32"	10
05022852001	221452	1/8"	123	21	4 7/8"	1/8"	10
05022853001	221445	5/32"	137	24	5 3/8"	5/32"	10
05022854001	221438	3/16"	154	27	6 1/16"	3/16"	10
05022855001	221377	7/32"	172	31	6 3/4"	7/32"	10
05022856001	221421	1/4"	185	34	7 1/4"	1/4"	10
05022857001	221414	5/16"	195	37	7 11/16"	5/16"	10
05022858001	221407	3/8"	224	42	9"	3/8"	10

3950 PKL L-nyckel, metrisk mått, rostfritt stål



Code	EAN	Ø	L ₁	L ₂	L ₃	L ₄	☐
		mm	mm	mm	mm	mm	
05022700001	111265	1,5	90	14	3 1/2"	9/16"	10
05022701001	111272	2,0	101	16	4"	5/8"	10
05022702001	111289	2,5	112	19	4 7/16"	3/4"	10
05022703001	111296	3,0	123	21	4 7/8"	27/32"	10
05022704001	111302	4,0	137	24	5 3/8"	1"	10
05022705001	111319	5,0	154	27	6 1/16"	1 1/16"	10
05022706001	111326	6,0	172	31	6 3/4"	1 1/4"	10
05022708001	111340	8,0	195	37	7 11/16"	1 7/16"	10
05022709001	111357	10,0	224	42	9"	1 11/16"	10

3950 PKL L-nyckel, tummått, rostfritt stål



Code	EAN	Ø	L ₁	L ₂	L ₃	L ₄	☐
		mm	mm	mm	mm	mm	
05022710001	117151	3/32"	112	19	4 7/16"	3/4"	10
05022711001	117168	7/64"	119	20	4 3/4"	25/32"	10
05022712001	117175	1/8"	123	21	4 7/8"	27/32"	10
05022713001	117182	9/64"	130	22	5 3/16"	29/32"	10
05022714001	117199	5/32"	137	24	5 3/8"	1"	10
05022715001	117205	3/16"	154	27	6 1/16"	1 1/16"	10
05022716001	117212	1/4"	185	34	7 1/4"	1 5/16"	10
05022717001	117229	5/16"	195	37	7 11/16"	1 7/16"	10
05022718001	117236	3/8"	224	42	9"	1 11/16"	5

950 SPKL HF Multicolour L-nyckel, metrisk mått, BlackLaser, med hållarfunktion

- Hållarfunktion håller skruvarna säkert på verktyget

950 SPKL HF Multicolour L-nyckel, metrisk mått, BlackLaser, med hållarfunktion



Code	EAN	Ø	L ₁	L ₂	L ₃	L ₄	☐
		mm	mm	mm	mm	mm	
05022200001	188342	3,0	123	21	4 7/8"	27/32"	10
05022201001	188359	4,0	137	24	5 3/8"	1"	10
05022202001	188366	5,0	154	27	6 1/16"	1 1/16"	10
05022203001	188373	6,0	172	31	6 3/4"	1 1/4"	10
05022204001	188380	8,0	195	37	7 11/16"	1 7/16"	10
05022205001	188397	10,0	224	42	9"	1 11/16"	10

950 SPKL L-nyckel Multicolour, metriska mått, BlackLaser



	EAN		⊘	L ₁	L ₂	L ₃	L ₄	
Code	4013288		mm	mm	mm			
05022600001	167842		1,5	90	14	3 1/2"	9/16"	10
05022602001	167934		2,0	101	16	4"	5/8"	10
05022604001	167859		2,5	112	19	4 7/16"	3/4"	10
05022606001	167866		3,0	123	21	4 7/8"	27/32"	10
05022608001	167873		4,0	137	24	5 3/8"	1"	10
05022610001	167880		5,0	154	27	6 1/16"	1 1/16"	10
05022612001	167897		6,0	172	31	6 3/4"	1 1/4"	10
05022614001	167903		8,0	195	37	7 11/16"	1 7/16"	10
05022616001	167910		10,0	224	42	9"	1 11/16"	10

950 SPKL L-nyckel Multicolour, tummått, BlackLaser



	EAN		⊘	L ₁	L ₂	L ₃	L ₄	
Code	4013288			mm	mm			
05022630001	182500		5/64"	101	16	4"	5/8"	10
05022631001	182517		3/32"	112	19	4 7/16"	3/4"	10
05022632001	182524		1/8"	123	21	4 7/8"	27/32"	10
05022633001	182531		5/32"	137	24	5 3/8"	1"	10
05022634001	182548		3/16"	154	27	6 1/16"	1 1/16"	10
05022635001	182555		7/32"	172	31	6 3/4"	1 1/4"	10
05022636001	182562		1/4"	185	34	7 1/4"	1 5/16"	10
05022637001	182579		5/16"	195	37	7 11/16"	1 7/16"	10
05022638001	182586		3/8"	224	42	9"	1 11/16"	10

950 SPKS L-nyckel Multicolour, metriska mått, BlackLaser

- Kort utförande

950 SPKS L-nyckel Multicolour, metriska mått, BlackLaser

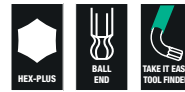

	EAN		⊘	L ₁	L ₂	L ₃	L ₄	
Code	4013288		mm	mm	mm			
05022678001	211910		1,5	50	14	2"	9/16"	10
05022670001	211934		2,0	56	16	2 7/32"	5/8"	10
05022671001	211927		2,5	63	19	2 1/2"	3/4"	10
05022672001	211941		3,0	71	21	2 3/4"	27/32"	10
05022673001	211958		4,0	80	24	3 1/8"	1"	10
05022674001	211965		5,0	90	27	3 1/2"	1 1/16"	10
05022675001	211972		6,0	100	31	4"	1 1/4"	10
05022676001	211989		8,0	112	37	4 7/16"	1 7/16"	10
05022677001	211996		10,0	125	42	5"	1 11/16"	10



950 PKL L-nyckel, metriska mått, förkromad

- Bra korrosionsskydd genom förkromning
- Med sexkantskulhuvud på den långa skänkeln

950 PKL L-nyckel, metriska mått, förkromad



	EAN	Ø	L ₁	L ₂	L ₃	L ₄	
Code	4013288	mm	mm	mm			
05022050001 ¹⁾	018779	1,5	90	14	3 1/2"	9/16"	10
05022052001	018786	2,0	100	16	4"	5/8"	10
05022054001	018793	2,5	112	18	4 7/16"	23/32"	10
05022056001	018809	3,0	126	20	5"	25/32"	10
05022058001	018816	4,0	140	25	5 1/2"	1"	10
05022060001	018823	5,0	160	28	6 5/16"	1 3/32"	10
05022062001	018830	6,0	180	32	7 1/16"	1 1/4"	10
05022063001	037718	7,0	190	34	7 1/2"	1 5/16"	10
05022064001	018847	8,0	200	36	8"	1 7/16"	10
05022066001	018854	10,0	219	40	8 11/16"	1 9/16"	10
05022067001	038708	12,0	248	45	10"	1 3/4"	5

¹⁾Konventionell sexkantsprofil

950 PKL BM L-nyckel, metriska mått, BlackLaser

- BlackLaser för utmärkt korrosionsskydd och hög livslängd
- Med sexkantskulhuvud på den långa skänkeln

950 PKL BM L-nyckel, metriska mått, BlackLaser



	EAN	Ø	L ₁	L ₂	L ₃	L ₄	
Code	4013288	mm	mm	mm			
05027101001 ¹⁾	094988	1,5	90	14	3 1/2"	9/16"	10
05027102001	094995	2,0	100	16	4"	5/8"	10
05027103001	095008	2,5	112	18	4 7/16"	23/32"	10
05027104001	095015	3,0	126	19	5"	3/4"	10
05027105001	095022	4,0	140	25	5 1/2"	1"	10
05027106001	095039	5,0	160	28	6 5/16"	1 3/32"	10
05027107001	095046	6,0	180	32	7 1/16"	1 1/4"	10
05027110001	095053	7,0	190	34	7 1/2"	1 5/16"	10
05027108001	095060	8,0	200	36	8"	1 7/16"	10
05027109001	095077	10,0	219	40	8 11/16"	1 9/16"	10
05027111001	095084	12,0	248	45	10"	1 3/4"	5

¹⁾Konventionell sexkantsprofil

950 PKL L-nyckel, tummått, BlackLaser



	EAN	Ø	L ₁	L ₂	L ₃	L ₄	
Code	4013288	mm	mm	mm			
05022079001 ¹⁾	041203	0,05"	83	14	3 1/4"	9/16"	10
05022081001 ¹⁾	041210	1/16"	91	15	3 1/2"	19/32"	10
05022068001	018861	5/64"	100	16	4"	5/8"	10
05022070001	018878	3/32"	112	18	4 7/16"	23/32"	10
05022071001	041227	7/64"	119	19	4 3/4"	3/4"	10
05022072001	018885	1/8"	126	20	5"	25/32"	10
05022073001	041234	9/64"	132	23	5 3/16"	29/32"	10
05022074001	018892	5/32"	140	25	5 1/2"	1"	10
05022076001	018908	3/16"	160	25	6 5/16"	1"	10
05022078001	018915	7/32"	180	27	7 1/16"	1 1/16"	10
05022080001	018922	1/4"	190	34	7 1/2"	1 5/16"	10
05022082001	018939	5/16"	200	36	8"	1 7/16"	10
05022095001	038739	3/8"	212	38	8 3/8"	1 1/2"	5
05022096001	038746	1/2"	224	40	9"	1 9/16"	5

¹⁾Konventionell sexkantsprofil

950 PKLS L-nyckel, metriska mått, förkromad

- Extra kort skänkel för svåråtkomliga skruvar

950 PKLS L-nyckel, metriska mått, förkromad



	EAN	Ø	L ₁	L ₂	L ₃	L ₄	
Code	4013288	mm	mm	mm			
05022040001 ¹⁾	139429	1,5	90	4,5	3 1/2"	11/64"	10
05022041001	139283	2,0	100	5,5	4"	7/32"	10
05022042001	139290	2,5	112	6,5	4 7/16"	1/4"	10
05022043001	139306	3,0	126	7,5	5"	19/64"	10
05022044001	139313	4,0	140	10,0	5 1/2"	25/64"	10
05022045001	139320	5,0	160	12	6 5/16"	15/32"	10
05022046001	139337	6,0	180	15	7 1/16"	19/32"	10
05022047001	139344	8,0	200	19	8"	3/4"	10
05022048001	139351	10,0	219	22	8 5/8"	7/8"	10

¹⁾Konventionell sexkantsprofil

950 PKS L-nyckel, metriska mått, förkromad

- Kort utförande för särskilt trånga fall

950 PKS L-nyckel, metriska mått, förkromad



Code	EAN	Ø	L ₁	L ₂	L ₃	L ₄		
	4013288	mm	mm	mm				
05133150001 ¹⁾	098047	1,5	50	14	2"	9/16"		10
05133151001	098054	2,0	56	16	2 7/32"	5/8"		10
05133152001	098061	2,5	63	18	2 1/2"	23/32"		10
05133153001	098078	3,0	71	20	2 3/4"	25/32"		10
05133154001	098085	4,0	80	22	3"	29/32"		10
05133155001	098092	5,0	90	25	3 1/2"	1"		10
05133156001	098108	6,0	100	28	4"	1 3/32"		10
05133157001	098115	8,0	112	32	4 7/16"	1 1/4"		10
05133158001	098122	10,0	125	36	5"	1 5/16"		10

¹⁾Konventionell sexkantprofil

950 L HF L-nyckel, metriska mått, förkromad, med hållarfunktion

- Hållarfunktionen på den långa skänkeln håller skruvarna säkert på verktyget

950 L HF L-nyckel, metriska mått, förkromad, med hållarfunktion



Code	EAN	Ø	L ₁	L ₂	L ₃	L ₄		
	4013288	mm	mm	mm				
05022120001	207258	3,0	126	20	5"	25/32"		10
05022121001	207265	4,0	140	25	5 1/2"	1"		10
05022122001	207319	5,0	160	28	6 5/16"	1 3/32"		10
05022123001	207326	6,0	180	32	7 1/16"	1 1/4"		10
05022124001	207340	8,0	200	36	8"	1 7/16"		10
05022125001	207333	10,0	219	40	8 11/16"	1 9/16"		5

950 L L-nyckel, metriska mått, förkromad



Code	EAN	Ø	L ₁	L ₂	L ₃	L ₄		
	4013288	mm	mm	mm				
05021600001 ¹⁾	038722	1,5	90	14	3 1/2"	9/16"		10
05021605001	018656	2,0	100	16	4"	5/8"		10
05021610001	018663	2,5	112	18	4 7/16"	23/32"		10
05021615001	018670	3,0	126	20	5"	25/32"		10
05021620001	018687	4,0	140	25	5 1/2"	1"		10
05021625001	018694	5,0	160	28	6 5/16"	1 3/32"		10
05021630001	018700	6,0	180	32	7 1/16"	1 1/4"		10
05021632001	037701	7,0	190	30	7 1/2"	1 1/4"		10
05021635001	018717	8,0	200	36	8"	1 7/16"		10
05021640001	018724	10,0	219	40	8 11/16"	1 9/16"		5
05021645001	018731	12,0	250	45	10"	1 3/4"		5

¹⁾Konventionell sexkantprofil.

950 L-nyckel, metriska mått, förkromad



Code	EAN	Ø	L ₁	L ₂	L ₃	L ₄		
	4013288	mm	mm	mm				
05021005001 ¹⁾	018267	1,5	45	14	1 3/4"	9/16"		10
05021010001	018274	2,0	50	16	2"	5/8"		10
05021015001	018281	2,5	56	18	2 7/32"	23/32"		10
05021020001	018298	3,0	63	20	2 1/2"	25/32"		10
05021025001	018304	3,5	66	23	2 5/8"	29/32"		10
05021030001	018311	4,0	70	25	2 3/4"	1"		10
05021035001	018328	4,5	75	26	3"	1 1/32"		10
05021040001	018335	5,0	80	28	3 1/8"	1 3/32"		10
05021045001	018342	6,0	90	32	3 1/2"	1 1/4"		10
05021050001	018359	7,0	95	34	3 3/4"	1 5/16"		10
05021055001	018366	8,0	100	36	4"	1 7/16"		10
05021060001	018373	9,0	106	38	4 3/16"	1 1/2"		10
05021065001	018380	10,0	112	40	4 7/16"	1 9/16"		10
05021070001	018397	11,0	120	43	4 3/4"	1 11/16"		10
05021075001	018403	12,0	125	45	5"	1 3/4"		10
05021080001	018410	13,0	132	50	5 3/16"	2"		10
05021085001 ¹⁾	018427	14,0	140	56	5 1/2"	2 7/32"		10
05021090001 ¹⁾	018434	17,0	160	63	6 5/16"	2 1/2"		5
05021095001 ¹⁾	018441	19,0	180	70	7 1/16"	2 3/4"		5

¹⁾Konventionell sexkantprofil.

950 BM L-nyckel, metrisk mått, BlackLaser



	EAN	Ø	L ₁	L ₂	L ₃	L ₄		
Code	4013288	mm	mm	mm				
05027201001 ¹⁾	095381	1,5	45	14	1 3/4"	9/16"		10
05027202001	095398	2,0	50	16	2"	5/8"		10
05027203001	095541	2,5	56	18	2 7/32"	23/32"		10
05027204001	095404	3,0	63	20	2 1/2"	25/32"		10
05027205001	095411	3,5	66	23	2 5/8"	29/32"		10
05027206001	095428	4,0	70	25	2 3/4"	1"		10
05027207001	095435	4,5	75	26	3"	1 1/32"		10
05027208001	095442	5,0	80	28	3 1/8"	1 3/32"		10
05027209001	095459	6,0	90	32	3 1/2"	1 1/4"		10
05027210001	095466	7,0	95	34	3 3/4"	1 5/16"		10
05027211001	095473	8,0	100	36	4"	1 7/16"		10
05027213001	095480	9,0	106	38	4 11/64"	1 1/2"		10
05027212001	095497	10,0	112	40	4 7/16"	1 9/16"		10
05027214001	095503	11,0	120	43	4 23/32"	1 11/16"		10
05027215001	095510	12,0	125	45	5"	1 49/64"		10

¹⁾ Konventionell sexkantprofil

Kraftform Stainless – Rostfritt stål-material som förebygger extern rost

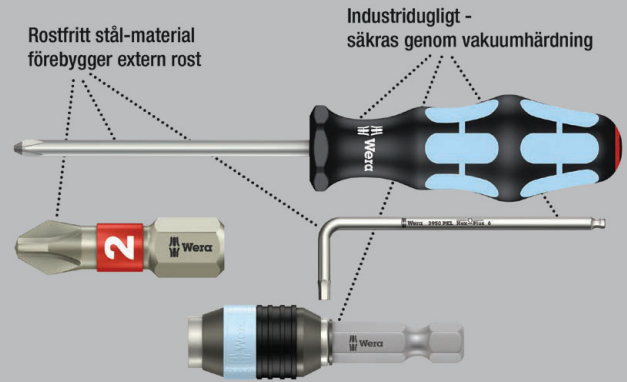

Högkvalitativ L-nyckelsats av rostfritt stål för inner TORX® skruvar. Mycket hög korrosionsbeständighet genom härdat rostfritt stål i L-nycklarna, så att överföring av extern rost till rostfria förskruvningar undviks.

Med hållarfunktion på den långa skänkel: Klämkraften från yttrycket mellan klingspetsen och skruvprofilen håller skruvarna säkert på plats på verktyget.

Med extra lång skänkel för arbete i djupa lägen. Färgkodat, greppvänligt plastöverdrag underlättar skruvningsarbete även vid låga temperaturer.

Verktygsväljare Take it easy med färgkodning efter storlekar. I praktiskt clip av förslitningsfritt material. Håller L-nycklarna säkert och lättåtkomliga.

- Hållarfunktionen på den långa skänkeln håller skruvarna säkert på verktyget
- Mycket hög korrosionsbeständighet genom utförande i härdat rostfritt stål
- Kompakt och enkel att ta ut ur clipet i tvåkomponents plastmaterial
- Greppvänligt plastöverdrag, med verktygsväljare Take it easy: Färgkodning efter storlekar

TORX® verktyg med hållarfunktion

Klämkraft håller TORX® skruvar stadigt.

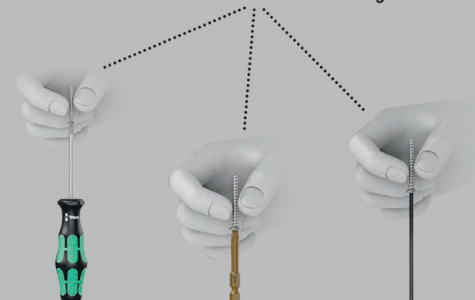

3967/9 TX SXL Multicolour HF Stainless 1 L-nyckelsats med hållarfunktion, rostfritt stål



Code	EAN		
05022689001	4013288 207128		1
		3967 SXL HF TORX® Multicolour 1x TX 8x90; 1x TX 9x101; 1x TX 10x112; 1x TX 15x123; 1x TX 20x137; 1x TX 25x154; 1x TX 27x172; 1x TX 30x195; 1x TX 40x224	

967/9 TX XL Multicolour HF 1 L-nyckelsats med hållarfunktion, lång

- Med hållarfunktion för inner TORX® skruvar
- Långt utförande
- Med verktygsväljare Take it easy: Färgkodning enligt storlekar

967/9 TX XL Multicolour HF 1 L-nyckelsats med hållarfunktion, lång



Code	EAN		
05024470001	4013288 193537		1
		967 SXL TORX® HF Multicolour 1x TX 8x90; 1x TX 9x101; 1x TX 10x112; 1x TX 15x123; 1x TX 20x137; 1x TX 25x154; 1x TX 27x172; 1x TX 30x195; 1x TX 40x224	

967/9 TX Multicolour HF 1 L-nyckelsats med hållarfunktion

- Med hållarfunktion för inner TORX® skruvar
- Med verktygsväljare Take it easy: Färgkodning enligt storlekar

967/9 TX Multicolour HF 1 L-nyckelsats med hållarfunktion



Code	EAN		
05024179001	4013288 185228		1
		967 SL TORX® HF 1x TX 8x76; 1x TX 9x79; 1x TX 10x85; 1x TX 15x90; 1x TX 20x96; 1x TX 25x104; 1x TX 27x112; 1x TX 30x122; 1x TX 40x132	

967/9 TX XL HF 1 L-nyckelsats med hållarfunktion, lång

- Med hållarfunktion för inner TORX® skruvar
- Långt utförande

967/9 TX XL HF 1 L-nyckelsats med hållarfunktion, lång



Code	EAN		
05024450001	4013288 193513		1
		967 XL HF TORX® 1x TX 8x90; 1x TX 9x101; 1x TX 10x112; 1x TX 15x123; 1x TX 20x137; 1x TX 25x154; 1x TX 27x172; 1x TX 30x195; 1x TX 40x224	

967/9 TX HF 1 L-nyckelsats med hållarfunktion, BlackLaser

- Med hållarfunktion för inner TORX® skruvar

967/9 TX HF 1 L-nyckelsats med hållarfunktion, BlackLaser



Code	EAN		
05024244001	4013288 104953		10
		967 L TORX® HF 1x TX 8x76; 1x TX 9x79; 1x TX 10x85; 1x TX 15x90; 1x TX 20x96; 1x TX 25x104; 1x TX 27x112; 1x TX 30x122; 1x TX 40x132	

967/9 TX XL Multicolour 1 L-nyckelsats, lång



Code	EAN		
05024480001	4013288 193544		1
		967 SXL TORX® Multicolour 1x TX 8x90; 1x TX 9x101; 1x TX 10x112	
		967 SPKXL TORX® Multicolour 1x TX 15x123; 1x TX 20x137; 1x TX 25x154; 1x TX 27x172; 1x TX 30x195; 1x TX 40x224	

967/9 TX BO Multicolour 1 L-nyckelsats, BlackLaser

- L-nyckel för inner TORX® BO skruvar för lossning av säkerhetsförskruvningar

967/9 TX BO Multicolour 1 L-nyckelsats, BlackLaser



Code	EAN		
05024335001	180858		10
		967 SPKL TORX® BO Multicolour 1x TX 8x76 ¹⁾ ; 1x TX 9x79 ¹⁾ ; 1x TX 10x85 ²⁾ ; 1x TX 15x90; 1x TX 20x96; 1x TX 25x104; 1x TX 27x112; 1x TX 30x122; 1x TX 40x132	

¹⁾Produkten levereras utan hål och med kulhuvud på den långa skänkeln.
²⁾Produkten levereras utan kulhuvud på den långa skänkeln.

967/9 TX BO Multicolour 1 SB L-nyckelsats, BlackLaser

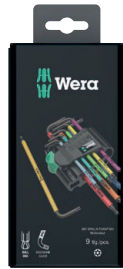

Code	EAN		
05073599001	170125	967 SPKL TORX® BO Multicolour 1x TX 8x76 ¹⁾ 1x TX 9x79 ¹⁾ 1x TX 10x85 ²⁾ 1x TX 15x90 1x TX 20x96 1x TX 25x104 1x TX 27x112 1x TX 30x122 1x TX 40x132	1

¹⁾Produkten levereras utan hål och med kulhuvud på den långa skänkeln.
²⁾Produkten levereras utan kulhuvud på den långa skänkeln.

967/9 TX XL 1 L-nyckelsats, lång

- Långt utförande

967/9 TX XL 1 L-nyckelsats, lång



Code	EAN		
05024460001	193520		1
		967 XL TORX® 1x TX 8x90; 1x TX 9x101; 1x TX 10x112	
		967 PKXL TORX® 1x TX 15x123; 1x TX 20x137; 1x TX 25x154; 1x TX 27x172; 1x TX 30x195; 1x TX 40x224	

967/9 TX 1 L-nyckelsats, BlackLaser



Code	EAN		
05024242001	104946		10
		967 PKL TORX® 1x TX 8x76 ¹⁾ ; 1x TX 9x79 ¹⁾ ; 1x TX 10x85 ¹⁾ ; 1x TX 15x90; 1x TX 20x96; 1x TX 25x104; 1x TX 27x112; 1x TX 30x122; 1x TX 40x132	

¹⁾Produkten levereras utan kulhuvud på den långa skänkeln.

967/9 TX 1 SB TORX® L-nyckelsats, BlackLaser

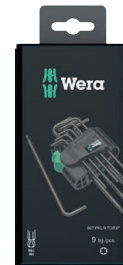

Code	EAN		
05073598001	106438	967 PKL TORX® 1x TX 8x76 ¹⁾ 1x TX 9x79 ¹⁾ 1x TX 10x85 ¹⁾ 1x TX 15x90 1x TX 20x96 1x TX 25x104 1x TX 27x112 1x TX 30x122 1x TX 40x132	1

¹⁾Produkten levereras utan kulhuvud på den långa skänkeln.

Kraftform Stainless – Rostfritt stål-material som förebygger extern rost

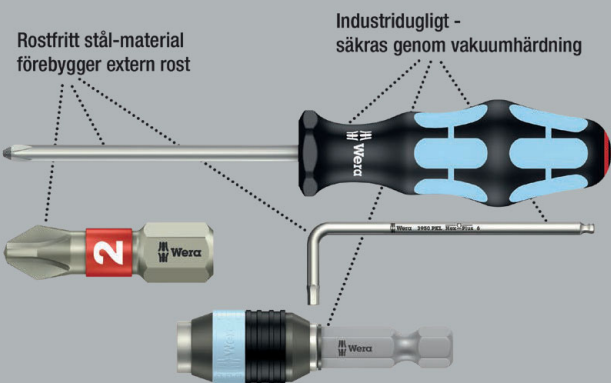

3967 SXL HF L-nyckel Multicolour med hållarfunktion, lång, rostfritt stål



Code	EAN		⊛	┌	└	┌	└	
				mm	mm			
05022680001	207135		TX 8	90	16	3 1/2"	5/8"	10
05022681001	207142		TX 9	101	16	4"	5/8"	10
05022682001	207159		TX 10	112	19	4 7/16"	3/4"	10
05022683001	207166		TX 15	123	21	4 7/8"	27/32"	10
05022684001	207173		TX 20	137	24	5 3/8"	1"	10
05022685001	207180		TX 25	154	27	6 1/16"	1 1/16"	10
05022686001	207197		TX 27	172	31	6 3/4"	1 1/4"	10
05022687001	207203		TX 30	195	37	7 11/16"	1 7/16"	10
05022688001	207210		TX 40	224	42	9"	1 11/16"	10

967 SXL HF TORX® L-nyckel Multicolour med hållarfunktion, lång

- Med hållarfunktion för inner TORX® skruvar

967 SXL HF TORX® L-nyckel Multicolour med hållarfunktion, lång



Code	EAN		⊛	┌	└	┌	└	
				mm	mm			
05024471001	194145		TX 8	90	16	3 1/2"	5/8"	10
05024472001	194152		TX 9	101	16	4"	5/8"	10
05024473001	194169		TX 10	112	19	4 7/16"	3/4"	10
05024474001	194176		TX 15	123	21	4 7/8"	27/32"	10
05024475001	194183		TX 20	137	24	5 3/8"	1"	10
05024476001	194190		TX 25	154	27	6 1/16"	1 1/16"	10
05024477001	194206		TX 27	172	31	6 3/4"	1 1/4"	10
05024478001	194213		TX 30	195	37	7 11/16"	1 7/16"	10
05024479001	194220		TX 40	224	42	9"	1 11/16"	10

967 SPKXL TORX® L-nyckel Multicolour, lång

- Långt utförande

967 SPKXL TORX® L-nyckel Multicolour, lång



Code	EAN		⊛	┌	└	┌	└	
				mm	mm			
05024484001	194305		TX 15	123	21	4 7/8"	27/32"	10
05024485001	194312		TX 20	137	24	5 3/8"	1"	10
05024486001	194329		TX 25	154	27	6 1/16"	1 1/16"	10
05024487001	194336		TX 27	172	31	6 3/4"	1 1/4"	10
05024488001	194343		TX 30	195	37	7 11/16"	1 7/16"	10
05024489001	194350		TX 40	224	42	9"	1 11/16"	10

967 SL TORX® HF L-nyckel Multicolour med hållarfunktion

- Med hållarfunktion för inner TORX® skruvar

967 SL TORX® HF L-nyckel Multicolour med hållarfunktion



Code	EAN		⊛	┌	└	┌	└	
				mm	mm			
05024170001	185235		TX 8	76	16	3"	5/8"	5
05024171001	185242		TX 9	79	16	3 1/8"	5/8"	5
05024172001	185259		TX 10	85	17	3 1/4"	21/32"	5
05024173001	185266		TX 15	90	18	3 1/2"	23/32"	5
05024174001	185273		TX 20	96	19	3 3/4"	3/4"	5
05024175001	185280		TX 25	104	21	4 1/8"	27/32"	5
05024176001	185297		TX 27	112	22	4 7/16"	29/32"	5
05024177001	185303		TX 30	122	24	4 13/16"	1"	5
05024178001	185310		TX 40	132	27	5 3/16"	1 1/16"	5

967 SPKL TORX® BO L-nyckel Multicolour

- L-nyckel för inner TORX® skruvar och inner TORX® skruvar med tapp (BO = håll)

967 SPKL TORX® BO L-nyckel Multicolour



Code	EAN		⊛	L'	L	L'	L	
				mm	mm			
	4013288							
05024350001 ¹⁾	172679		TX 8	76	16	3"	5/8"	10
05024351001 ¹⁾	172686		TX 9	79	16	3 1/8"	5/8"	10
05024352001 ²⁾	172693		TX 10	85	17	3 3/8"	21/32"	10
05024353001	172709		TX 15	90	18	3 1/2"	23/32"	10
05024354001	172716		TX 20	96	19	3 3/4"	3/4"	10
05024355001	172723		TX 25	104	21	4 1/8"	27/32"	10
05024356001	172730		TX 27	112	22	4 7/16"	29/32"	10
05024357001	172747		TX 30	122	24	4 13/16"	1"	10
05024358001	172754		TX 40	132	27	5 3/16"	1 1/16"	10

¹⁾Produkten levereras utan håll och med kulhuvud på den långa skänkeln.
²⁾Produkten levereras utan kulhuvud på den långa skänkeln.

967 SXL TORX® L-nyckel Multicolour, lång

- Långt utförande

967 SXL TORX® L-nyckel Multicolour, lång



Code	EAN		⊛	L'	L	L'	L	
				mm	mm			
	4013288							
05024481001	194275		TX 8	90	16	3 1/2"	5/8"	10
05024482001	194282		TX 9	101	16	4"	5/8"	10
05024483001	194299		TX 10	112	19	4 7/16"	3/4"	10

967 XL HF TORX® L-nyckel med hållarfunktion, lång

- Med hållarfunktion för inner TORX® skruvar

967 XL HF TORX® L-nyckel med hållarfunktion, lång



Code	EAN	⊛	L'	L	L'	L	
			mm	mm			
	4013288						
05024451001	193674	TX 8	90	16	3 1/2"	5/8"	10
05024452001	193681	TX 9	101	16	4"	5/8"	10
05024453001	193698	TX 10	112	19	4 7/16"	3/4"	10
05024454001	193704	TX 15	123	21	4 7/8"	27/32"	10
05024455001	193711	TX 20	137	24	5 3/8"	1"	10
05024456001	193728	TX 25	154	27	6 1/16"	1 1/16"	10
05024457001	193735	TX 27	172	31	6 3/4"	1 1/4"	10
05024458001	193742	TX 30	195	37	7 11/16"	1 7/16"	10
05024459001	193759	TX 40	224	42	9"	1 11/16"	10

967 PKXL TORX® L-nyckel, lång

- Med TORX® kula på den långa skänkeln

967 PKXL TORX® L-nyckel, lång



Code	EAN	⊛	L'	L	L'	L	
			mm	mm			
	4013288						
05024464001	194084	TX 15	123	21	4 7/8"	27/32"	10
05024465001	194091	TX 20	137	24	5 3/8"	1"	10
05024466001	194107	TX 25	154	27	6 1/16"	1 1/16"	10
05024467001	194114	TX 27	172	31	6 3/4"	1 1/4"	10
05024468001	194121	TX 30	195	37	7 11/16"	1 7/16"	10
05024469001	194138	TX 40	224	42	9"	1 11/16"	10

967 XL TORX® L-nyckel, lång

- Långt utförande

967 XL TORX® L-nyckel, lång



	EAN						
Code	4013288		mm	mm			
05024461001	194053	TX 8	90	16	3 1/2"	5/8"	10
05024462001	194060	TX 9	101	16	4"	5/8"	10
05024463001	194077	TX 10	112	19	4 7/16"	3/4"	10

967 PKL TORX® L-nyckel, BlackLaser

- Med TORX® kula på den långa skänkeln

967 PKL TORX® L-nyckel, BlackLaser



	EAN						
Code	4013288		mm	mm			
05024199001 ¹⁾	104939	TX 8	76	16	3"	5/8"	5
05024100001 ¹⁾	035035	TX 9	79	16	3 1/8"	5/8"	5
05024105001 ¹⁾	019431	TX 10	85	17	3 3/8"	21/32"	5
05024200001	019547	TX 15	90	18	3 1/2"	23/32"	5
05024202001	019554	TX 20	96	19	3 3/4"	3/4"	5
05024204001	019561	TX 25	104	21	4 1/8"	27/32"	5
05024206001	019578	TX 27	112	22	4 7/16"	29/32"	5
05024208001	019585	TX 30	122	24	4 13/16"	1"	5
05024210001	019592	TX 40	132	27	5 3/16"	1 1/16"	5

¹⁾Produkten levereras utan kulhuvud på den långa skänkeln.

967 L TORX® HF L-nyckel med hållarfunktion, BlackLaser

- Med hållarfunktion för inner TORX® skruvar

967 L TORX® HF L-nyckel med hållarfunktion, BlackLaser



	EAN						
Code	4013288		mm	mm			
05024160001	104847	TX 8	76	16	3"	5/8"	5
05024161001	104922	TX 9	79	16	3 1/8"	5/8"	5
05024162001	104854	TX 10	85	17	3 1/4"	21/32"	5
05024163001	104861	TX 15	90	18	3 1/2"	23/32"	5
05024164001	104878	TX 20	96	19	3 3/4"	3/4"	5
05024165001	104885	TX 25	104	21	4 1/8"	27/32"	5
05024166001	104892	TX 27	112	22	4 7/16"	29/32"	5
05024167001	104908	TX 30	122	24	4 13/16"	1"	5
05024168001	104915	TX 40	132	27	5 3/16"	1 1/16"	5

967 L-nyckel TORX®, BlackLaser



	EAN						
Code	4013288		mm	mm			
05024001001	019257	TX 6	42	16	1 5/8"	5/8"	5
05024002001	019264	TX 7	48	16	1 7/8"	5/8"	5
05024003001	019271	TX 8	48	16	1 7/8"	5/8"	5
05024004001	019288	TX 9	48	16	1 7/8"	5/8"	5
05024005001	019295	TX 10	51	17	2"	21/32"	5
05024008001	019301	TX 15	54	18	2 1/8"	23/32"	5
05024010001	019318	TX 20	57	19	2 1/4"	3/4"	5
05024012001	019325	TX 25	60	20	2 3/8"	25/32"	5
05024013001	019332	TX 27	64	21	2 1/2"	27/32"	5
05024015001	019349	TX 30	70	24	2 3/4"	1"	5
05024020001	019356	TX 40	76	26	3"	1 1/32"	5



Kraftform Kompakt



Kraftform Kompakt Turbo 1

Många användare skulle vilja kunna utföra skruvdragningsprocesser snabbare och utan kompromisser. Med en skruvmejsel som är precis, som tillåter kraftfull slutåtdragning och som också är mycket snabbare än en konventionell skruvmejsel.

Lösningen är en inkopplingsbar planetväxel. Den är inbyggd i skruvmejselns grepp och fyrfaldig arbets hastighet rent mekaniskt vid lättlöpande förskruvningar.

Den ena handen fixerar den främre greppdelen, den andra roterar den bakre greppdelen. Turbofunktionen kan aktiveras eller deaktiveras med en knapptryckning.

Det är lämpligt att ha funktionen avstängd för åtdragning och lossning med högt moment, t.ex. vid förskruvningar i trä, samt för finjustering. Robust, underhållsfri växel av stål med ett maximalt moment på 14 Nm vid avstängd turbofunktion.

Tack vare Rapidaptor-bitshållaren kan Kraftform Turbo användas med alla konventionella 1/4" sexkantsbits för de mest skilda skruvprofiler. Bitsen kan användas direkt tack vare Rapidaptor-funktionen och kan enkelt tas av genom att man trycker hylsan framåt.

- 4-faldig skruvningshastighet tack vare turbofunktionen (rent mekaniskt – utan batteri)
- Aktivering och deaktivering av turbofunktionen med en enkel knapptryckning
- Turbofunktionen är till särskild nytta för lättlöpande förskruvningar
- För förskruvningar i t.ex. trä med kontinuerligt ökande moment kan verktyget användas utan turbofunktion, som en vanlig skruvmejsel
- Robust, underhållsfri växel tillverkad av stål

Kraftform Kompakt Turbo 1



Code	EAN		
05057482001	4013288 214614		1
		● 826 T Kraftform Turbo 1x 1/4"x146	
		⊕ 851/4 Z 1x PH 1x89; 1x PH 2x89; 1x PH 3x89	
		⊕ 855/4 Z 1x PZ 1x89; 1x PZ 2x89; 1x PZ 3x89	
		⊕ 867/4 Z TORX® 1x TX 10x89; 1x TX 15x89; 1x TX 20x89; 1x TX 25x89; 1x TX 30x89	
		○ 840/4 Z 1x 3,0x89; 1x 4,0x89; 1x 5,0x89; 1x 6,0x89	
		● 800/4 Z 1x 0,8x4,0x89; 1x 1,0x5,5x89; 1x 1,2x6,5x89	
		Kardborreband 120 1x 50,0x120,0	

Kraftform Kompakt Turbo Imperial 1



Code	EAN		
05057483001	4013288 214621		1
		● 826 T Kraftform Turbo 1x 1/4"x146	
		⊕ 851/4 Z PH 1x PH 1x89; 1x PH 2x89; 1x PH 3x89	
		⊕ 867/4 Z TORX® 1x TX 10x89; 1x TX 15x89; 1x TX 20x89; 1x TX 25x89; 1x TX 30x89	
		○ 840/4 Z Hex-Plus 1x 3/32"x89; 1x 1/8"x89; 1x 5/32"x89; 1x 3/16"x89	
		○ 868/4 Square-Plus 1x # 1x89; 1x # 2x89; 1x # 3x89	
		● 800/4 Z 1x 0,8x4,0x89; 1x 1,0x5,5x89; 1x 1,2x6,5x89	
		Kardborreband 120 1x 50,0x120,0	

826 T Kraftform Turbo bitshandtag med Rapidaptor-snabbfäste

- 4-faldig skruvningshastighet tack vare turbofunktionen (rent mekaniskt – utan batteri)
- Aktivering och deaktivering av turbofunktionen med en enkel knapptryckning
- Turbofunktionen är till särskild nytta för lättlöpande förskruvningar
- För förskruvningar i t.ex. trä med kontinuerligt ökande moment kan verktyget användas utan turbofunktion, som en vanlig skruvmejsel
- Robust, underhållsfri växel tillverkad av stål

826 T Kraftform Turbo bitshandtag med Rapidaptor-snabbfäste



Code	EAN	⌀	l						
05057480001	214591	1/4"	146						1

Kraftform Kompakt 10, 12

9 seghärdade Wera-bits, för universell användning.

Torsionsform mot förtida förslitning. 1 skaft 813 R Kraftform med snabbfäste Rapidaptor, flerkomponentsmaterial för hög arbetshastighet och särskilt ergonomisk skruvning.

- Kraftform-skaft med snabbfäste Rapidaptor
- Torsionsform hos bits mot förtida förslitning
- Seghårdade bits, för universell användning
- Praktisk och robust förvaring

Kraftform Kompakt 10



Code	EAN			
05056653001	041647			1
		●	813 R 1x 1/4"x90	
		+	851/1 TZ PH 1x PH 1x25; 1x PH 2x25	
		+	855/1 TZ PZ 1x PZ 1x25; 1x PZ 2x25	
		✦	867/1 TZ TORX® 1x TX 10x25; 1x TX 15x25; 1x TX 20x25	
		⊖	800/1 TZ 1x 0,5x4,0x25; 1x 1,0x5,5x25	

Kraftform Kompakt 12



Code	EAN			
05135942001	155887			1
		●	813 R 1x 1/4"x90	
		+	851/1 J 1x PH 00x25x2,0 ¹⁾ ; 1x PH 0x25x2,5 ²⁾ ; 1x PH 1x25x3,0	
		+	851/1 TZ PH 1x PH 2x25	
		✦	867/1 TZ TORX® 1x TX 5x25; 1x TX 6x25; 1x TX 7x25; 1x TX 8x25; 1x TX 9x25	

¹⁾ Storlek 00 modifierad enligt JCIS 00 (Japanese Camera Industrial Standard)

²⁾ Storlek 0 modifierad enligt JCIS 0 (Japanese Camera Industrial Standard)

Kraftform Kompakt 20 – Verktögs-kategorin för maskin- och handskruvning

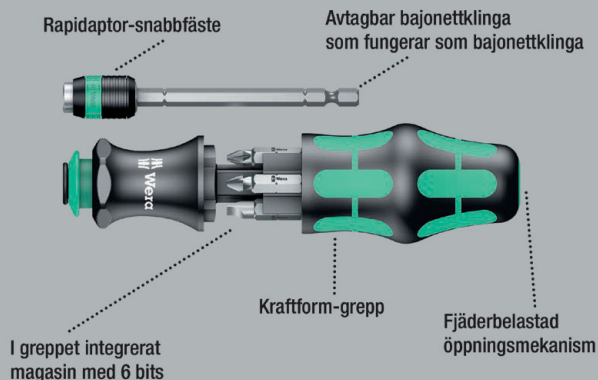

Weras kompaktverktyg möjliggör samtidig hantering av de båda typerna av skruvförband "hand" eller "maskin". Det kompakta grepp/växelsystemet med olika klingor på minimalt utrymme gör användaren mobil och flexibel.

För bits med 1/4" sexkantsfattning enligt DIN ISO 1173-C 6,3 och E 6,3 (ISO 1173) och Wera-fäste serie 1 och 4. Med anslutningsdel, bajonett, Rapidaptor-teknik.

Kraftform-grepp, med rullstopp, flerkomponents, för ergonomiskt skruvningsarbete. Integrerat bitsmagasin.

Denna sats ersätter en 6-delars skruvmejselsats och reducerar den nödvändiga utrustningen till ett minimum.

Det är enkelt att identifiera bitsens profil och storlek med Weras verktygsväljare Take it easy med färgkodning och lättavläst märkning.

- Skaft Kraftform med bajonettklinga och snabbfäste Rapidaptor
- Kraftform-grepp med rullstopp, flerkomponents och integrerat magasin
- I greppet infällbar bajonettklinga
- Med verktygsväljare Take it easy: Färgkodning enligt profiler och storleksstämpel
- I robust fodral

Verktögsväljare "Take it easy" med färgkodning – för enkelt och snabbt val av rätt verktyg.

Bits: Verktögsväljare "Take it easy"

Zyklop-hylsor: Verktögsväljare "Take it easy"

Vinkelskruvmejsel: Verktögsväljare "Take it easy"

Joker: Verktögsväljare "Take it easy"

Kraftform Kompakt 20 Tool Finder 1 med fodral



Code	EAN		
05051016001	4013288 185327		1
		889/4 R 1x 1/4"x100	
		851/1 BTZ 1x PH 1x25; 1x PH 2x25	
		855/1 BTZ 1x PZ 1x25; 1x PZ 2x25	
		867/1 TORX® BTZ 1x TX 25x25	
		800/1 BTZ 1x 0,8x5,5x25	
		Kardborreband 70 1x 50,0x70,0	

Kraftform Kompakt 20 Tool Finder 2 med fodral

13 delars Kraftform Kompakt-sats med 6 st. 25 mm långa bits och 6 st. 89 mm långa. Weras kompaktverktyg möjliggör samtidig hantering av de båda typerna av skruvförband "hand" eller "maskin".

Det kompakta grepp-/växelsystemet med olika klingspetsar på minimalt utrymme gör användaren mobil och flexibel.

För bits med 1/4" sexkantsfattning enligt DIN ISO 1173-C 6,3 och E 6,3 (ISO 1173) och Wera-fäste serie 1 och 4. Med adapter, bajonett, Rapidaptor-teknik.

Flerkomponents Kraftform-grepp med rullstopp, för ergonomiskt riktigt skruvningsarbete. Integrerat magasin för förvaring av 25 mm långa bits. Verktöget ersätter en skruvmejselsats med 12 delar och minimerar utrustningsbehovet.

Det är enkelt att identifiera bitsens profil och storlek med Weras verktygsväljare Take it easy med färgkodning och lättavläst märkning.

- 6 x 25 mm bits med verktygsväljare Take it easy: Färgkodning enligt profiler och storleksstämpel, 6 x 89 mm bits

Kraftform Kompakt 20 Tool Finder 2 med fodral



Code	EAN			
05051017001	4013288 211224			1
		●○	889/4 R 1x 1/4"x100	
		+	851/1 BTZ 1x PH 1x25; 1x PH 2x25	
		+	855/1 BTZ 1x PZ 1x25; 1x PZ 2x25	
		✦	867/1 TORX® BTZ 1x TX 20x25; 1x TX 25x25	
		+	851/4 Z 1x PH 1x89; 1x PH 2x89	
		+	855/4 Z 1x PZ 1x89; 1x PZ 2x89	
		✦	867/4 Z TORX® 1x TX 20x89; 1x TX 25x89	
			Kardborreband 70 1x 50,0x70,0	

Kraftform Kompakt 20 A

- Med seghärdade bits, för universell användning

Kraftform Kompakt 20 A

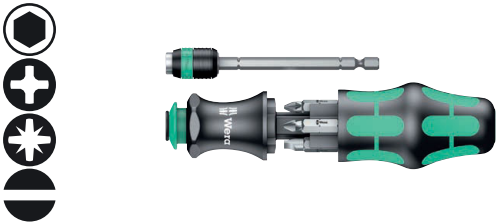

Code	EAN			
05051019001	4013288 100528			1
		●○	889/4 R 1x 1/4"x100	
		+	851/1 Z PH 1x PH 1x25; 1x PH 2x25	
		+	855/1 Z PZ 1x PZ 1x25; 1x PZ 2x25	
		●	800/1 Z 1x 1,0x5,5x25; 1x 1,2x6,5x25	

Kraftform Kompakt 20 med fodral



Code	EAN			
05051021001	4013288 098917			1
		●○	889/4 R 1x 1/4"x100	
		+	851/1 Z 1x PH 1x25; 1x PH 2x25	
		+	855/1 Z 1x PZ 1x25; 1x PZ 2x25	
		●	800/1 Z 1x 1,0x5,5x25; 1x 1,2x6,5x25	
			Kardborreband 70 1x 50,0x70,0	

Kraftform Kompakt 22 med fodral



Code	EAN			
05051023001	4013288 098924			1
		●○	889/4 R 1x 1/4"x100	
		+	855/1 Z 1x PZ 1x25; 2x PZ 2x25	
		✦	867/1 TORX® 1x TX 15x25; 1x TX 20x25; 1x TX 25x25	
			Kardborreband 70 1x 50,0x70,0	

Kraftform Kompakt 25 med fodral



Code	EAN		
05051024001	4013288 098931		1
		● 889/4 R 1x 1/4"x100	
		⊕ 851/1 Z 1x PH 1x25; 1x PH 2x25; 1x PH 3x25	
		⊖ 800/1 Z 1x 0,6x4,5x25; 1x 1,0x5,5x25; 1x 1,2x6,5x25	
		Kardborreband 70 1x 50,0x70,0	

Kraftform Kompakt 26 med fodral



Code	EAN		
05051025001	4013288 098948		1
		● 889/4 R 1x 1/4"x100	
		⊕ 851/1 Z 1x PH 1x25; 1x PH 2x25	
		⊖ 800/1 Z 1x 1,0x5,5x25; 1x 1,2x6,5x25	
		□ 868/1 Z 1x # 1x25; 1x # 2x25	
		Kardborreband 70 1x 50,0x70,0	

Kraftform Kompakt 27 sats 1

Wera kompaktverktyg med flerkomponents Kraftform-grepp för höga arbetshastigheter och utpräglad ergonomisk skruvning. Integrerat bitmagasin i greppet, 6 bits med torsionszon för att undvika deformation av bitsspetsen vid höga belastningar. Detta ökar produktivslängden betydligt.

Med verktygsväljare "Take it easy": Färgkodning enligt profiler och storleksstämpel. Bitshållare med stark permanentmagnet för säker fasthållning av bits.

- Bitshandtag med bitmagasin
- Bitshållare med stark permanentmagnet som håller biten i ett stadigt grepp
- Med 6 BiTorsion-bits i magasin: Krysspår Phillips och Pozidriv, TORX® och spår – seghärdade
- Med verktygsväljare Take it easy: Färgkodning enligt profiler och storleksstämpel

Kraftform Kompakt 27 sats 1



Code	EAN		
05051510001	4013288 226556		1
		● 828/1 1x 1/4"	
		⊕ 851/1 BTZ 1x PH 1x25; 1x PH 2x25	
		⊕ 855/1 BTZ 1x PZ 2x25	
		⊕ 867/1 TORX® BTZ 1x TX 20x25; 1x TX 25x25	
		⊖ 800/1 BTZ 1x 0,8x5,5x25	

Kraftform Kompakt 27 sats 2

- Med 6 bits i magasin: Krysspår Phillips och spår, seghärdade

Kraftform Kompakt 27 sats 2



Code	EAN		
05051511001	4013288 226587		1
		828/1 1x 1/4"	
		851/1 Z 1x PH 1x25; 1x PH 2x25; 1x PH 3x25	
		800/1 Z 1x 0,6x4,5x25; 1x 1,0x5,5x25; 1x 1,2x6,5x25	

Kraftform Kompakt 27 Imperial sats 1

- Med 6 bits i magasin: Krysspår Phillips, spår och fyrkant (Robertson); seghärdad

Kraftform Kompakt 27 Imperial sats 1



Code	EAN		
05051512001	4013288 226594		1
		828/1 1x 1/4"	
		851/1 Z 1x PH 1x25; 1x PH 2x25	
		800/1 Z 1x 1,0x5,5x25; 1x 1,2x6,5x25	
		868/1 Z 1x # 1x25; 1x # 2x25	

Kraftform Kompakt 28 SB

Wera kompaktverktyg med flerkomponents Kraftform-grepp för höga arbetshastigheter och utpräglat ergonomiskt skruvningsarbete. Integrerat bitsmagasin i greppet, med plats för 6 bits. Bajonettklingan kan fällas in i trånga lägen.

Kan även tas ut för maskindrift. Snäppringen och den starka permanentmagneten håller bitsen säkert på plats.

- Adapter bajonett med hylsa av rostfritt stål, snäppring och stark permanentmagnet
- Seghårdade bits, för universell användning

Kraftform Kompakt 28 SB

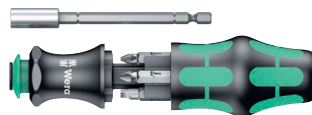

Code	EAN		
05073240001	4013288 138927		1
		851/1 Z PH 1x PH 1x25; 1x PH 2x25	
		855/1 Z PZ 1x PZ 1x25; 1x PZ 2x25	
		800/1 Z 1x 1,0x5,5x25; 1x 1,2x6,5x25	

Kraftform Kompakt 28 Imperial 1

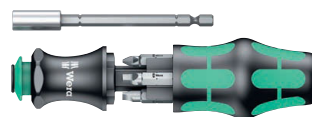

Code	EAN		
05073241001	4013288 214676		1
		851/1 Z PH 1x PH 1x25; 1x PH 2x25	
		868/1 Z 1x # 1x25; 1x # 2x25	
		800/1 Z 1x 1,0x5,5x25; 1x 1,2x6,5x25	

Kraftform Kompakt 28 med fodral



Code	EAN		
	4013288		
05134491001	175373		1
		851/1 Z 1x PH 1x25; 1x PH 2x25	
		855/1 Z 1x PZ 1x25; 1x PZ 2x25	
		800/1 Z 1x 1,0x5,5x25; 1x 1,2x6,5x25	
		Kardborreband 70 1x 50,0x70,0	

Kraftform Kompakt 40 och 41

- Vikfodral med 89 mm långa bits
- Kraftform-skaft med snabbfäste Rapidaptor
- Snabbfäste Rapidaptor tillåter snabbt bitsbyte
- Seghårdade bits, för universell användning
- Ergonomiskt Kraftform-grepp, för utmattningsfritt arbete

Kraftform Kompakt 40



Code	EAN		
	4013288		
05059298001	096319		1
		816 R 1x 1/4"x119	
		851/4 Z 1x PH 1x89; 1x PH 2x89	
		855/4 Z 1x PZ 1x89; 1x PZ 2x89	
		800/4 Z 1x 1,0x5,5x89; 1x 1,2x6,5x89	
		Kardborreband 70 1x 50,0x70,0	

Kraftform Kompakt 41



Code	EAN		
	4013288		
05059299001	096326		1
		816 R 1x 1/4"x119	
		851/4 Z 1x PH 1x89; 1x PH 2x89; 1x PH 3x89	
		855/4 Z 1x PZ 1x89; 1x PZ 2x89; 1x PZ 3x89	
		867/4 Z TORX® B0 1x TX 15x89; 1x TX 20x89; 1x TX 25x89; 1x TX 30x89	
		Kardborreband 70 1x 50,0x70,0	

Kraftform Kompakt 60 Torque 1,2–3,0 Nm

Vikfodral med 89 mm långa bits. Inklusive momentskruvmejsel 7441 med snabbfäste "Rapidaptor" och flerkomponent Kraftform-grepp för utmatningsfritt arbete. För hand- och maskinskruvning.

17 delar. Kompakt grepp-/växelklingssystem för momentkontrollerade förskruvningar. Inklusive momentskaft 7441, inställbart från 1,2 till 3,0 Nm. Inställbar i steg om 0,10 Nm. Enkel inställning av önskat moment utan specialverktyg.

God läsbarhet för skalvärden. Rapidaptor snabbväxlingsteknik för blixtnabba bitsbyten. Obegränsat lossningsmoment för lossning av hårt sittande skruvar. Flerkomponents Kraftform-grepp med hårda och mjuka greppytor för hög arbetshastighet och som skonar handflatorna. Inklusive 16 bits med 89 mm längd. Med praktiskt vikfodral för översiktlig förvaring.

- Inställbar Kraftform momentskruvmejsel med Rapidaptor-snabbfäste
- Flerkomponents Kraftform-grepp för snabb och ergonomisk skruvning
- Rapidaptor-teknik för blixtnabbt bitsbyte
- För hand- och maskinskruvning
- Praktiskt vikfodral för översiktlig förvaring

Kraftform Kompakt 60 Torque 1,2–3,0 Nm



Code	EAN			
05059293001	169624			1
		7400	1x 7441, 1/4", 1,2-3,0 Nm	
		851/4 Z PH	1x PH 1x89; 1x PH 2x89; 1x PH 3x89	
		855/4 Z PZ	1x PZ 1x89; 1x PZ 2x89; 1x PZ 3x89	
		867/4 Z TORX® BO	1x TX 10x89; 1x TX 15x89; 1x TX 20x89; 1x TX 25x89; 1x TX 30x89	
		800/4 Z	1x 1,0x5,5x89	
		840/4 Z Hex-Plus	1x 3,0x89; 1x 4,0x89; 1x 5,0x89; 1x 6,0x89	

Kraftform Stainless – Rostfritt stål-material som förebygger extern rost

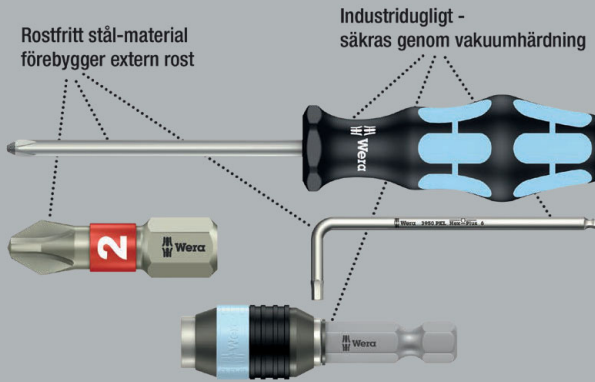

Vikfodral med 89 mm långa bits. Inklusive skaft 3816 R Kraftform med snabbfäste "Rapidaptor" och flerkomponent Kraftform-grepp för utmatningsfritt arbete. Utförande i rostfritt stål förebygger extern rost. 17 delar.

Kraftform Kompakt 60, rostfritt stål



Code	EAN			
05071116001	115713			1
		3816 R	1x 1/4"x119	
		3851/4	1x PH 1x89; 1x PH 2x89; 1x PH 3x89	
		3855/4	1x PZ 1x89; 1x PZ 2x89; 1x PZ 3x89	
		3867/4 TORX® BO	1x TX 10x89; 1x TX 15x89; 1x TX 20x89; 1x TX 25x89; 1x TX 30x89	
		3800/4	1x 1,0x5,5x89	
		3840/4 Hex-Plus	1x 3,0x89; 1x 4,0x89; 1x 5,0x89; 1x 6,0x89	

Kraftform Kompakt 60, rostfritt stål, Imperial



Code	EAN			
05071117001	4013288 115720			1
		●	3816 R 1x 1/4"x119	
		+	3851/4 1x PH 1x89; 1x PH 2x89; 1x PH 3x89	
		⊕	3867/4 TORX® B0 1x TX 10x89; 1x TX 15x89; 1x TX 20x89; 1x TX 25x89; 1x TX 30x89	
		⊖	3800/4 1x 1,0x5,5x89	
		⊙	3840/4 Hex-Plus 1x 3/32"x89; 1x 1/8"x89; 1x 5/32"x89; 1x 3/16"x89	
		⊠	3868/4 Square-Plus 1x # 1x89; 1x # 2x89; 1x # 3x89	

Kraftform Kompakt 60 Tool Finder

Vikfodral med 89 mm långa bits. Inklusive handtag 816 R Kraftform med snabbfäste Rapidaptor och flerkomponents Kraftform-grepp för utmattningsfritt arbete. Hårda greppzoner för hög arbetshastighet, medan mjuka greppzoner garanterar hög momentöverföring.

Det är enkelt att identifiera bitsens profil och storlek med Weras verktygsväljare "Take it easy" med färgkodning och lättavläst märkning. För hand- och maskinskruvning. 17 delar.

- Med verktygsväljare Take it easy: Färgkodning enligt profiler och storleksstämpel

Kraftform Kompakt 60 Tool Finder



Code	EAN			
05059303001	4013288 226396			1
		●	816 R 1x 1/4"x119	
		+	851/4 Z PH Take it easy 1x PH 1x89; 1x PH 2x89	
		+	851/4 PH Ni 1x PH 3x89	
		+	855/4 Z PZ Take it easy 1x PZ 1x89; 1x PZ 2x89	
		+	855/4 PZ Ni 1x PZ 3x89	
		⊕	867/4 Z TORX® B0 Take it easy 1x TX 10x89; 1x TX 15x89; 1x TX 20x89; 1x TX 25x89; 1x TX 30x89	
		⊙	840/4 Z Hex-Plus "Take it easy" 1x 3,0x89; 1x 4,0x89; 1x 5,0x89	
		⊙	840/4 Hex-Plus Ni 1x 6,0x89	
		⊖	800/4 Z Take it easy 1x 1,0x5,5x89	
			Kardborreband 70 1x 50,0x70,0	

Kraftform Kompakt 60

Vikfodral med 89 mm långa bits. Inklusive skaft 816 R Kraftform med snabbfäste "Rapidaptor" och flerkomponents Kraftform-grepp för utmattningsfritt arbete.

Hårda greppzoner för hög arbetshastighet, medan mjuka greppzoner garanterar hög momentöverföring. För hand- och maskinskruvning. 17 delar.

Kraftform Kompakt 60



Code	EAN		
05059295001	096289		1
		● 816 R 1x 1/4"x119	
		⊕ 851/4 Z 1x PH 1x89; 1x PH 2x89; 1x PH 3x89	
		⊕ 855/4 Z 1x PZ 1x89; 1x PZ 2x89; 1x PZ 3x89	
		⊕ 867/4 Z TORX® BO 1x TX 10x89; 1x TX 15x89; 1x TX 20x89; 1x TX 25x89; 1x TX 30x89	
		⊖ 800/4 Z 1x 1,0x5,5x89	
		○ 840/4 Z 1x 3,0x89; 1x 4,0x89; 1x 5,0x89; 1x 6,0x89	
		Kardborreband 70 1x 50,0x70,0	

Kraftform Kompakt 60 Imperial



Code	EAN		
05051042001	156037		1
		● 816 R 1x 1/4"x119	
		⊕ 851/4 Z 1x PH 1x89; 1x PH 2x89; 1x PH 3x89	
		⊕ 867/4 Z TORX® BO 1x TX 10x89; 1x TX 15x89; 1x TX 20x89; 1x TX 25x89; 1x TX 30x89	
		⊖ 800/4 Z 1x 1,0x5,5x89	
		○ 840/4 Z 1x 3/32"x89; 1x 1/8"x89; 1x 5/32"x89; 1x 3/16"x89	
		○ 868/4 1x # 1x89; 1x # 2x89; 1x # 3x89	
		Kardborreband 70 1x 50,0x70,0	

Kraftform Kompakt 60 KK

- Bits med sexkantskula gör att verktygsaxeln kan lutas

Kraftform Kompakt 60 KK



Code	EAN		
05059294001	165503		1
		● 816 R 1x 1/4"x119	
		⊕ 851/4 Z 1x PH 1x89; 1x PH 2x89; 1x PH 3x89	
		⊕ 855/4 Z 1x PZ 1x89; 1x PZ 2x89; 1x PZ 3x89	
		⊕ 867/4 TORX® KK 1x TX 10x89; 1x TX 15x89; 1x TX 20x89; 1x TX 25x89; 1x TX 30x89; 1x TX 40x89	
		○ 842/4 1x 3,0x89; 1x 4,0x89; 1x 5,0x89; 1x 6,0x89	
		Kardborreband 70 1x 50,0x70,0	

Kraftform Kompakt 62



Code	EAN		
05059297001	4013288 096302		1
		816 R 1x 1/4"x119	
		851/4 Z 1x PH 1x89; 1x PH 2x89; 1x PH 3x89	
		855/4 Z 1x PZ 1x89; 1x PZ 2x89; 1x PZ 3x89	
		867/4 Z TORX® B0 1x TX 8x89; 1x TX 10x89; 1x TX 15x89; 1x TX 20x89; 1x TX 25x89; 1x TX 27x89; 1x TX 30x89; 1x TX 40x89	
		840/4 Z B0 1x 2,0x89; 1x 2,5x89; 1x 3,0x89; 1x 4,0x89; 1x 5,0x89; 1x 6,0x89	
		800/4 Z 1x 1,2x6,5x89	
		871/4 TORQ-SET® Mplus 1x 6x89; 1x 8x89; 1x 10x89	
		875/4 TRI-WING® 1x 1x89; 1x 2x89; 1x 3x89; 1x 4x89	
		857/4 Z 1x 4x89; 1x 6x89; 1x 8x89; 1x 10x89	
		Kardborreband 70 1x 50,0x70,0	

Bicycle Set 2

Cykelverktygssats i praktiskt vikfodral med 89 mm långa bits.

Inklusive bitshandtag 816 R Kraftform med snabbfäste Rapidaptor och flerkomponents Kraftform-grepp för utmattningsfritt arbete.

Bicycle Set 2

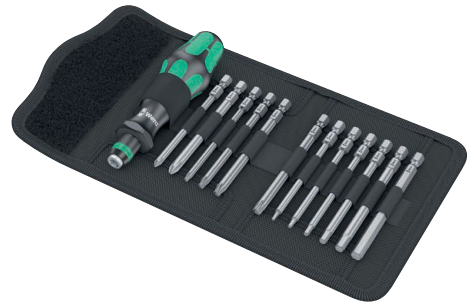

Code	EAN		
05004171001	4013288 211439		1
		816 R 1x 1/4"x119	
		851/4 Z 1x PH 1x89; 1x PH 2x89	
		867/4 Z TORX® 1x TX 10x89; 1x TX 20x89; 1x TX 25x89; 1x TX 30x89	
		840/4 Z 1x 2,0x89; 1x 2,5x89; 1x 3,0x89; 1x 4,0x89; 1x 5,0x89; 1x 6,0x89	
		Kardborreband 70 1x 50,0x70,0	

Kraftform Kompakt 70 Universal

Sats om 32 delar, med skaft 816 R Kraftform med snabbfäste "Rapidaptor" och flerkomponents Kraftform-Grepp för utmattningsfritt arbete.

Universalhållare Rapidaptor med stark permanentmagnet, som håller även stora och tunga skruvar på plats. Tillsammans med de 30 bitarna är användaren förberedd för nästan vilken uppgift som helst.

Kraftform Kompakt 70 Universal



Code	EAN		
05057110001	4013288 038654		1
		816 R 1x 1/4"x119	
		889/4/1 K 1x 1/4"x50	
		851/1 TZ PH 3x PH 1x25; 3x PH 2x25; 3x PH 3x25	
		855/1 TZ PZ 3x PZ 1x25; 3x PZ 2x25; 3x PZ 3x25	
		867/1 Z TORX® B0 1x TX 10x25; 1x TX 15x25; 1x TX 20x25; 1x TX 25x25; 1x TX 30x25; 1x TX 40x25	
		800/1 TZ 1x 0,6x4,5x25; 1x 1,0x5,5x25; 1x 1,2x6,5x25	
		840/1 Z Hex-Plus 1x 4,0x25; 1x 5,0x25; 1x 6,0x25	

Kraftform Kompakt 71 Security



Code	EAN		
05057111001	4013288 038661		1
		816 R 1x 1/4"x119	
		889/4/1 K 1x 1/4"x50	
		867/1 Z TORX® B0 1x TX 7x25; 1x TX 8x25; 1x TX 9x25; 1x TX 10x25; 1x TX 15x25; 1x TX 20x25; 1x TX 25x25; 1x TX 30x25; 1x TX 40x25	
		840/1 Z Hex-Plus B0 1x 2,0x25; 1x 2,5x25; 1x 3,0x25; 1x 4,0x25; 1x 5,0x25; 1x 6,0x25	
		868/1 Z 1x # 0x25; 1x # 1x25; 1x # 2x25; 1x # 3x25	
		871/1 TORQ-SET® Mplus 25 mm 1x 6x25; 1x 8x25; 1x 10x25; 1x 1/4"x25	
		875/1 TRI-WING® 25 mm 1x 1x25; 1x 2x25; 1x 3x25	
		857/1 Z 1x 4x25; 1x 6x25; 1x 8x25; 1x 10x25	

Kraftform Kompakt 100

52 delar, i ytskonande, kompakt och robust textilfodral. Lätt och behändigt för hantverkare på resande fot. Kompakt verktygssats med 52 skruvverktyg.

1 bitshandtag Rapidaptor med snabbfäste. 1 B bitshållare Rapidaptor med snabbfäste för montering i skruvdragare eller i chucken på elektroniskt styrd borrmaskin. 30 BiTorsion bits med 25 mm längd för hög livslängd, seghärdad (BTZ), för universell användning, extra hård (BTH), 12 Impaktor-bits med 50 mm längd för särskilt höga krav.

8 L-nycklar med Hex-Plus-profil (förhindrar släppning av insexskruvar) och sexkantskulhuvud på den långa skänkeln för arbete i vinkel.

Robust textillåda med hög livslängd, kan placeras upprätt för översiktlig förvaring i verkstadshyllan. Extra gott ytskydd genom yttermaterial av textil.

- Robust, ytskonande och kompakt textilbox
- Rapidaptor-teknik för blixtnabbt bitsbyte
- BiTorsion bits med 25 mm längd för hög livslängd
- Impaktor-bits med 50 mm längd för extra höga krav
- L-nycklar med Hex-Plus-profil (förbygger skador på insexskruvar)

Hex-Plus – Ger insexskruvar längre liv

Risken att profilen skadas – hålet blir runt försvinner

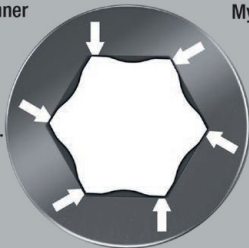

Mycket hög livslängd

Kraftform Kompakt 100



Code	EAN		
	4013288		
05057460001	179968		1
		813 R 1x 1/4"x90	
		889/4/1 K 1x 1/4"x50	
		851/1 BTZ 2x PH 1x25; 4x PH 2x25; 2x PH 3x25	
		851/4 Impaktor DC 2x PH 2x50; 1x PH 3x50	
		855/1 BTH 2x PZ 1x25; 4x PZ 2x25; 2x PZ 3x25	
		855/4 Impaktor DC 2x PZ 2x50; 1x PZ 3x50	
		867/1 TORX® BTZ 2x TX 10x25; 2x TX 15x25; 3x TX 20x25; 2x TX 25x25; 2x TX 30x25; 1x TX 40x25	
		867/4 TORX® Impaktor DC 1x TX 25x50; 1x TX 30x50; 1x TX 40x50	
		800/1 BTZ 1x 0,8x5,5x25; 1x 1,0x5,5x25	
		840/4 Impaktor DC 1x 4,0x50; 1x 5,0x50; 1x 6,0x50	
		950 PKS 1x 1,5x50 ¹⁾ ; 1x 2,0x56; 1x 2,5x63; 1x 3,0x71; 1x 4,0x80; 1x 5,0x90; 1x 6,0x100; 1x 8,0x112	
		Kardborreband 120 1x 50,0x120,0	

¹⁾Konventionell sexkantsprofil

Kraftform Kompakt 400

Quergriff-skruvmejsel: Den ideala greppformen tillåter överföring av mycket höga åtdragnings- och lossningsmoment Greppets ergonomiska form fyller handflatan väl, fingrarna ligger säkert i de mjukt avrundade urtagen.

Hela handen kommer i kontakt med greppet, vilket förebygger friktionsförluster mellan hand och grepp. Speciell ytbehandling för effektivt korrosionsskydd och optimal passning i skruven.

- T-handtagskruvmejsel för överföring av särskilt stora åtdragnings- och lossningsmoment
- Det ergonomiskt välformade T-handtaget i 2-komponentsmaterial med fingerfördjupningar och behaglig ytstruktur garanterar mycket hög kraftöverföring och arbete utan att tröttnas.
- Med Rapidaptor-teknik för blixtsnabbt bitsbyte
- Bitshållare i magnetiskt utförande för enklare ansättning av skruvarna
- För bits med 1/4" sexkantsfatning enligt DIN ISO 1173-C 6,3 och E 6,3

Kraftform Kompakt 400



Code	EAN		
05057470001	4013288 214546		1
		416 R 1x 1/4"x45	
		851/4 Z 1x PH 2x89; 1x PH 3x89	
		855/4 Z 1x PZ 2x89; 1x PZ 3x89	
		867/4 Z TORX® 1x TX 10x89; 1x TX 15x89; 1x TX 20x89; 1x TX 25x89; 1x TX 30x89; 1x TX 40x89	
		840/4 Z 1x 3,0x89; 1x 4,0x89; 1x 5,0x89; 1x 6,0x89; 1x 8,0x89	
		800/4 Z 1x 1,0x5,5x89	
		Kardborreband 120 1x 50,0x120,0	

Kraftform Kompakt 400 RA sats 1

17-delars sats i en robust textillåda. 1 T-bitshandtag 416 RA med spärrfunktion och Rapidaptor-snabbfäste för 1/4"-bits. Det integrerade spärrhandtaget med tät stegning (80 tänder/returvin- kel 4,5°) förenklar och accelererar skruvningen utan tidsödande omtag. Spärrmekanismen, som är helt inbyggd i handtaget, möjliggör mycket smidigt och behagligt arbete.

Med omkopplingssspak för bekvämt höger/vänster-riktningsbyte vid enhandsmanövrering. Den ergonomiska formen på handtaget fyller handen väl, fingrarna ligger säkert i de mjukt rundade grepphålorna. Hela handen kommer i kontakt med handtaget, friktionsförluster mellan hand och handtag undviks.

Bitshållare för bits med 1/4"-sexkantsfatning enligt DIN ISO 1173-C 6.3 och E 6.3. Med Rapidaptor-teknik för blixtsnabbt bitsbyte. 16 seghärdade bits, 1/4", 89 mm långa, för universell användning.

- Det integrerade spärrhandtaget med tät stegning möjliggör snabbt och säkert arbete
- Bekvämt arbete tack vare helt inbyggd spärrmekanism i handtaget
- Rapidaptor bitshållare med frihjulshylsa för blixtsnabbt bitsbyte och hög arbetshastighet
- Frihjulshylsa för mycket hög arbetshastighet
- Det ergonomiskt välformade T-handtaget i 2-komponentsmaterial med fingerfördjupningar och behaglig ytstruktur garanterar mycket hög kraftöverföring och arbete utan att tröttnas
- För bits med 1/4" sexkantsfatning enligt DIN ISO 1173-C 6,3 och E 6,3

Kraftform Kompakt 400 RA sats 1



Code	EAN		
05023471001	4013288 222879		1
		416 RA 1x 1/4"x45	
		851/4 Z 1x PH 2x89; 1x PH 3x89	
		855/4 Z 1x PZ 2x89; 1x PZ 3x89	
		867/4 Z TORX® 1x TX 10x89; 1x TX 15x89; 1x TX 20x89; 1x TX 25x89; 1x TX 30x89; 1x TX 40x89	
		840/4 Z 1x 3,0x89; 1x 4,0x89; 1x 5,0x89; 1x 6,0x89; 1x 8,0x89	
		800/4 Z 1x 1,0x5,5x89	
		Kardborreband 120 1x 50,0x120,0	

Kraftform Kompakt 400 RA Imperial sats 1



Code	EAN		
05057473001	4013288 222930		1
		● 416 RA 1x 1/4"x45	
		⊕ 851/4 Z 1x PH 2x89; 1x PH 3x89	
		⊕ 867/4 Z TORX® 1x TX 10x89; 1x TX 15x89; 1x TX 20x89; 1x TX 25x89; 1x TX 30x89; 1x TX 40x89	
		○ 840/4 Z 1x 1/8"x89; 1x 5/32"x89; 1x 3/16"x89; 1x 7/32"x89; 1x 1/4"x89	
		□ 868/4 1x # 2x89; 1x # 3x89	
		◐ 800/4 Z 1x 1,0x5,5x89	
		Kardborreband 120 1x 50,0x120,0	

Kraftform Kompakt 400 RA sats 2

9-delarssats i en robust textiltillbehållare. 1 adapterskruvmejsel med T-handtag 411 A RA med spärrfunktion, för 1/4"-hylsmejselinsatser. Det integrerade spärrhandtaget med tät stegning (80 tänder/returvinkel 4,5°) förenklar och accelererar skruvningen utan tidsödande omtag. Spärrmekanismen, som är helt inbyggd i handtaget, möjliggör mycket smidigt och behagligt arbete.

Med omkopplingspak för bekvämt höger/vänster-riktningsbyte vid enhandsmanövrering. Den ergonomiska formen på handtaget fyller handen väl, fingrarna ligger säkert i de mjukt rundade grepphålorna.

Hela handen kommer i kontakt med handtaget, friktionsförluster mellan hand och handtag undviks.

För 1/4" fyrkants-hylsmejselinsatser samt 1/4"-adaptrar med fyrkantsfattning, med kulsjärr. 8 Zyklop-hylsmejselinsatser med 1/4"-fattning.

Verktygsväljare "Take it easy": färgkodning enligt storlek – för enkelt och snabbt val av rätt verktyg.

- Det ergonomiskt välformade T-handtaget i 2-komponentsmaterial med fingerfördjupningar och behaglig ytstruktur garanterar mycket hög kraftöverföring och arbete utan att tröttna
- Det integrerade spärrhandtaget med tät stegning möjliggör snabbt och säkert arbete
- Omkopplingspak för bekväm höger/vänster-riktningsbyte
- Bekvämt arbete tack vare helt inbyggd spärrmekanism i handtaget
- Frihjulshylsa för mycket hög arbetshastighet
- 1/4"-hylsfattning med säker kulsjärr
- Med verktygsväljare "Take it easy": Färgkodning efter storlekar

Kraftform Kompakt 400 RA sats 2

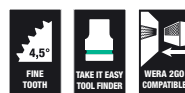

Code	EAN		
05023470001	4013288 222862		1
		○ 411 A RA 1x 1/4"x45	
		● 8790 HMA 1x 6,0x23,0; 1x 7,0x23,0; 1x 8,0x23,0; 1x 9,0x23,0; 1x 10,0x23,0; 1x 11,0x23,0; 1x 12,0x23,0; 1x 13,0x23,0	
		Kardborreband 120 1x 50,0x120,0	

Kraftform Kompakt 400 RA Imperial sats 2



Code	EAN		
05057474001	4013288 223364		1
		411 A RA 1x 1/4"x45	
		8790 HMA 1x 3/16"x23,0; 1x 7/32"x23,0; 1x 1/4"x23,0; 1x 9/32"x23,0; 1x 5/16"x23,0; 1x 3/8"x23,0; 1x 7/16"x23,0; 1x 1/2"x23,0	
		Kardborreband 120 1x 50,0x120,0	

Kraftform Kompakt 900 RA sats 1

Slagskruvdragare 921 kombinerar fördelarna med manuella slagskruvdragare, kompaktverktyg och skruvmejslar med genomgående klinga. Slagskruvfunktionen har ett lossningsmoment på upp till 25 Nm.

Den robusta bitshållaren gör det möjligt att använda specialbits för olika skruvprofiler. Det genomgående klingan säkerställer förlustfri kraftöverföring. Slagskruvdragarfunktionen och skruvdragarfunktionen kan växlas efter behov.

- Kompakt och robust utbytbar växelkling-skruvmejselsats med inkopplingsbar manuell slagskruvningsfunktion
- För lossning av envisa skruvförband
- Hammarpulsen omvandlas till en vridanderörelse med ett lossningsmoment på ca 25 Nm – förlustfritt via den genomgående klingan
- Omkopplingsbar mellan slagskruvmejsel- och skruvmejselfunktion
- Specialhårdade och extra slitstarka bits med 1/4"-sexkantsfattning
- Kombinerar fördelarna med manuella slagskruvdragare, kompaktverktyg och skruvmejslar med genomgående klinga

Kraftform Kompakt 900 RA sats 1



Code	EAN		
05018110001	4013288 222176		1
		921 1x 1/4"x163,5	
		851 S 1x PH 1x70; 1x PH 2x70; 1x PH 3x70	
		855 S 1x PZ 1x70; 1x PZ 2x70; 1x PZ 3x70	
		867 S TORX® 1x TX 15x70; 1x TX 20x70; 1x TX 25x70; 1x TX 30x70; 1x TX 40x70	
		840 S Hex-Plus 1x 3,0x70; 1x 4,0x70; 1x 5,0x70; 1x 6,0x70	
		800 S 1x 0,8x4,0x70; 1x 1,0x5,5x70; 1x 1,2x6,5x70	
		Kardborreband 120 1x 50,0x120,0	

Kraftform Kompakt 900 Imperial sats 1



Code	EAN				
0501811001	222312				1
		●	921 1x 1/4"x163,5		
		+	851 S 1x PH 1x70; 1x PH 2x70; 1x PH 3x70		
		⊕	867 S TORX® 1x TX 15x70; 1x TX 20x70; 1x TX 25x70; 1x TX 30x70; 1x TX 40x70		
		○	840 S Hex-Plus 1x 1/8"x70; 1x 3/32"x70; 1x 3/16"x70; 1x 1/4"x70		
		□	868 S 1x # 1x70; 1x # 2x70; 1x # 3x70		
		●	800 S 1x 0,8x4,0x70; 1x 1,0x5,5x70; 1x 1,2x6,5x70		
			Kardborreband 120 1x 50,0x120,0		

921 Kraftform Plus slagskruvdragare – Serie 900

Slagskruvdragare 921 kombinerar fördelarna med manuella slagkruvdragare, kompaktverktyg och skruvmejslar med genomgående klinga. Slagskruvfunktionen har ett lossningsmoment på upp till 25 Nm.

Den robusta bitshållaren gör det möjligt att använda specialbits för olika skruvprofiler. Det genomgående klingan säkerställer förlustfri kraftöverföring. Slagskruvdragarfunktionen och skruvdragarfunktionen kan växlas efter behov.

- För lossning av envisa skruvförband
- Med omkopplingsbar manuell slagskruvningsfunktion
- Hammarpulsen omvandlas till en vridanderörelse med ett lossningsmoment på ca 25 Nm – förlustfritt via den genomgående klingan
- Omkopplingsbar mellan slagskruvmejsel- och skruvmejselfunktion

921 Kraftform Plus slagskruvdragare – Serie 900



Code	EAN	⊕	⌀	⌀					
0501810001	221698	1/4"	163,5	6 7/16"					1

851 S Phillips krysspårsbits för slagskruvdragare

Extra seghärdad bits för krysspårsskruvar Phillips-Recess. Därigenom förhindras förtida brott på bitsen och livslängden ökar.

Lämplig för användning med Wera slagskruvdragare 921. Med 1/4"-sextantsfattning.

- För krysspårsskruvar Phillips-Recess
- Extra seghärdade för hög livslängd
- 1/4" sextantsfattning
- För användning med Wera 921 slagskruvdragare

851 S Phillips krysspårsbits för slagskruvdragare



Code	EAN	⊕	⌀	⌀					
0501816001	222510	PH 1	70	2 3/4"					5
05018161001	222527	PH 2	70	2 3/4"					5
05018162001	222534	PH 3	70	2 3/4"					5

855 S Pozidriv krysspårbits för slagskruvdragare

Extra seghärdade bits för Pozidriv-skrivar. Därigenom förhindras förtida brott på bitsen och livslängden ökar.

Lämplig för användning med Wera slagskruvdragare 921.
Med 1/4"-sextantsfattning.

- Lämpligt för krysspårsskrivar Pozidriv
- Extra seghärdade för hög livslängd
- 1/4" sextantsfattning
- För användning med Wera 921 slagskruvdragare

855 S Pozidriv krysspårbits för slagskruvdragare



	EAN		⌀	⌀			
Code	4013288		mm				
05018163001	222541	PZ 1	70	2 3/4"			5
05018164001	222558	PZ 2	70	2 3/4"			5
05018165001	222565	PZ 3	70	2 3/4"			5

867 S TORX® bits för slagskruvdragare

Extra seghärdad bits för inner TORX® skruvar. Därigenom förhindras förtida brott på bitsen och livslängden ökar.

Lämplig för användning med Wera slagskruvdragare 921.
Med 1/4"-sextantsfattning.

- För inner TORX® skruvar
- Extra seghärdade för hög livslängd
- 1/4" sextantsfattning
- För användning med Wera 921 slagskruvdragare

867 S TORX® bits för slagskruvdragare



	EAN		⌀	⌀			
Code	4013288		mm				
05018166001	222572	TX 15	70	2 3/4"			5
05018167001	222589	TX 20	70	2 3/4"			5
05018168001	222596	TX 25	70	2 3/4"			5
05018169001	222602	TX 30	70	2 3/4"			5
05018170001	222619	TX 40	70	2 3/4"			5

Hex-Plus – Ger insexskruvar längre liv

Risken att profilen skadas – hålet blir runt försvinner

Mycket hög livslängd

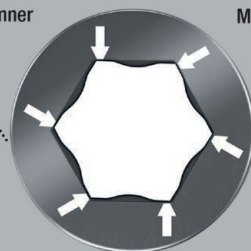

Extra seghärdad bits för insexskruvar. Därigenom förhindras förtida brott på bitsen och livslängden ökar.

Lämplig för användning med Wera slagskruvdragare 921.
Med 1/4"-sextantsfattning.

- För insexskruvar
- Extra seghärdade för hög livslängd
- Hex-Plus – Ger insexskruvar längre liv
- 1/4" sextantsfattning
- För användning med Wera 921 slagskruvdragare

840 S Hex-Plus insexbits för slagskruvdragare



	EAN		⌀	⌀	⌀	⌀		
Code	4013288		mm		mm			
05018150001	222428		3,0		70	2 3/4"		5
05018151001	222435		4,0		70	2 3/4"		5
05018152001	222442		5,0		70	2 3/4"		5
05018153001	222459		6,0		70	2 3/4"		5
05018154001	222466			1/8"	70	2 3/4"		5
05018155001	222473			5/32"	70	2 3/4"		5
05018156001	222480			3/16"	70	2 3/4"		5
05018157001	222497			1/4"	70	2 3/4"		5

800 S spårbits för slagskruvdragare





Extra seghärdad bits för spårskruvar. Därigenom förhindras förtida brott på bitsen och livslängden ökar.

Lämplig för användning med Wera slagskruvdragare 921. Med 1/4"-sekkantsfattning.

- För spårskruvar
- Extra seghärdade för hög livslängd
- 1/4" sekkantsfattning
- För användning med Wera 921 slagskruvdragare

800 S spårbits för slagskruvdragare



	EAN						
Code	4013288	mm	mm	mm	mm		
05018140001	222398	0,8	4,0	70	2 3/4"		5
05018141001	222404	1,0	5,5	70	2 3/4"		5
05018142001	222411	1,2	6,5	70	2 3/4"		5

868 S innerfyrkantbits för slagskruvdragare





Extra seghärdad bits för innerfyrkantsskruvar. Därigenom förhindras förtida brott på bitsen och livslängden ökar.

Lämplig för användning med Wera slagskruvdragare 921. Med 1/4"-sekkantsfattning.

- För innerfyrkantsskruvar
- Extra seghärdade för hög livslängd
- 1/4" sekkantsfattning
- För användning med Wera 921 slagskruvdragare

868 S innerfyrkantbits för slagskruvdragare



	EAN					
Code	4013288		mm	mm		
05018171001	222626	# 1	70	2 3/4"		5
05018172001	222633	# 2	70	2 3/4"		5
05018173001	222640	# 3	70	2 3/4"		5

Kraftform Kompakt Stubby magasin RA 1

Extra litet bitshandtag med extremt kort bitshållare för svåråtkomliga punkter. Med spärrfunktion och tätstegad för kort returvinkel.

Lättmanövrerad omkopplingsring (höger, fast, vänster) Inklusive 6 seghärdade universalbits som finns i ett magasin i handtaget.





Den starka permanentmagneten i bitshållaren håller bitsen säkert. Kraftform-greppet i 2-komponentsmaterial, med sin praktiska kombination av hårda och mjuka greppytor, tillåter ett fast grepp och exakt arbete.

Verktygsväljare Take it easy: Med färgkodning av fattningen och storleksstämpel för enkel sökning av önskad bits.

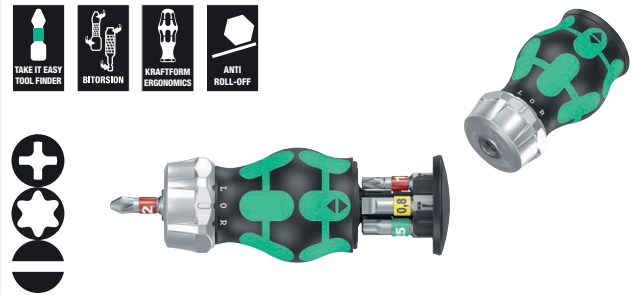
- Kort och kompakt Stubby-form för arbete i trånga utrymmen med 6 bits i det integrerade magasinet
- Ergonomiskt Kraftform-grepp i 2-komponentsmaterial för precist arbete
- Tätstegad spärrfunktion för kort returvinkel, omkopplingsring (höger, fast, vänster)
- Oförlo bart och vridbart bitsmagasin för att enkelt hitta och säkert förvara bits
- Med verktygväljare Take it easy: Färgkodning enligt profiler och storleksstämpel

Kraftform Kompakt Stubby magasin RA 1



Code	EAN		
05008883001	221124		1
		 851/1 BTZ PH 1x PH 1x25; 1x PH 2x25	
		 867/1 TORX® BTZ 1x TX 15x25; 1x TX 20x25; 1x TX 25x25	
		 800/1 BTZ 1x 0,8x5,5x25	

Kraftform Kompakt Stubby magasin RA 2



Code	EAN		
05008884001	4013288 221131		1
		+	851/1 BTZ PH 1x PH 1x25; 1x PH 2x25
		+	855/1 BTZ PZ 1x PZ 1x25; 1x PZ 2x25
		+	867/1 TORX® BTZ 1x TX 25x25
		●	800/1 BTZ 1x 0,8x5,5x25

Kraftform Kompakt Stubby magasin RA 3

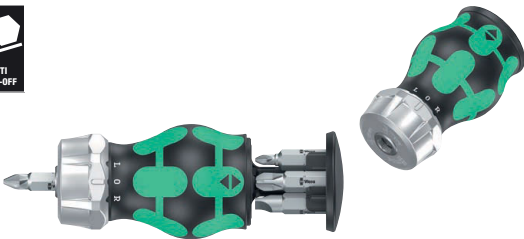

Code	EAN		
05008885001	4013288 221148		1
		+	851/1 Z PH 1x PH 1x25; 1x PH 2x25; 1x PH 3x25
		●	800/1 Z 1x 0,6x4,5x25; 1x 1,0x5,5x25; 1x 1,2x6,5x25

Kraftform Kompakt Stubby magasin RA 4

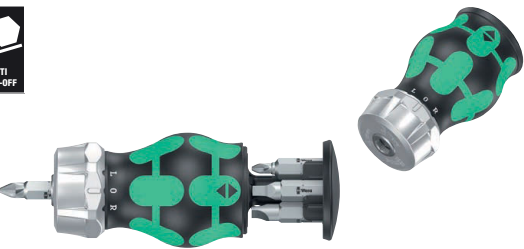

Code	EAN		
05008886001	4013288 221155		1
		+	851/1 Z PH 1x PH 1x25; 1x PH 2x25
		□	868/1 Z 1x # 1x25; 1x # 2x25
		●	800/1 Z 1x 1,0x5,5x25; 1x 1,2x6,5x25

Kraftform Kompakt Stubby magasin

Extra litet bitshandtag med kort bitshållare för svåråtkomliga punkter. Inklusive 6 bits som finns i ett magasin i handtaget. Med en total längd på endast 65 mm blir Kraftform Kompakt Stubby en riktig miniskruvmejselverkstad.

Den starka permanentmagneten i bitshållaren håller bitsen säker. Kraftform-greppet i 2-komponentsmaterial, med sin praktiska kombination av hårda och mjuka grepppytor, tillåter ett fast grepp och exakt arbete.

Verktygsväljare Take it easy: Med färgkodning av fatningen och storleksstämpel för enkel sökning av önskad bits.

- Kort och kompakt Stubby-form för arbete i trånga utrymmen med 6 bits i det integrerade magasinet
- Ergonomiskt Kraftform-grepp i 2-komponentsmaterial för precist arbete
- 1/4" bitshållare med stark permanentmagnet
- Oförlojligt och vridbart bitsmagasin för att enkelt hitta och säkert förvara bits
- Med verktygsväljare Take it easy: Färgkodning enligt profiler och storleksstämpel

Kraftform Kompakt Stubby magasin 1



Code	EAN		
05008873001	4013288 217769		1
		+	851/1 BTZ PH 1x PH 1x25; 1x PH 2x25
		+	867/1 TORX® BTZ 1x TX 15x25; 1x TX 20x25; 1x TX 25x25
		●	800/1 BTZ 1x 0,8x5,5x25

Kraftform Kompakt Stubby magasin 2



Code	EAN		
05008874001	4013288 217776		1
		●	800/1 BTZ 1x 0,8x5,5x25; 1x 1,2x6,5x25
		+	851/1 BTZ PH 1x PH 1x25; 1x PH 2x25
		+	855/1 BTZ PZ 1x PZ 1x25; 1x PZ 2x25

Kraftform Kompakt Stubby magasin 3

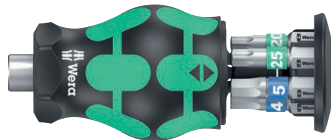

Code	EAN		
05008875001	4013288 217783		1
		867/1 TORX® BTZ 1x TX 15x25; 1x TX 20x25; 1x TX 25x25	
		840/1 BTZ Hex-Plus 1x 3,0x25; 1x 4,0x25; 1x 5,0x25	

Kraftform Kompakt Stubby magasin 4

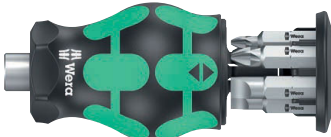

Code	EAN		
05008877001	4013288 219800		1
		851/1 Z PH 1x PH 1x25; 1x PH 2x25; 1x PH 3x25	
		800/1 Z 1x 0,6x4,5x25; 1x 1,0x5,5x25; 1x 1,2x6,5x25	

Kraftform Kompakt Stubby magasin 5

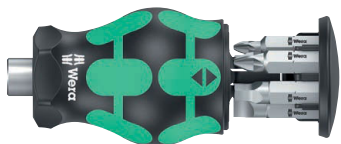

Code	EAN		
05008878001	4013288 219817		1
		800/1 Z 1x 1,0x5,5x25; 1x 1,2x6,5x25	
		851/1 Z PH 1x PH 1x25; 1x PH 2x25	
		868/1 Z 1x # 1x25; 1x # 2x25	

Kraftform Kompakt Stubby 1

Grepp-/växelklingsystemet gör det möjligt att snabbt byta till den klinga som för tillfället behövs. Extra litet bitshandtag med kort klinga för svåråtkomliga punkter.

För bits med ¼"-sexkantsfattning enligt DIN ISO 1173-C 6,3 och Wera-fäste serie 1. Med stark permanentmagnet, som håller även stora och tunga skruvar på plats. Kraftform-greppet i 2-komponentsmaterial, med sin praktiska kombination av hårda och mjuka greppytor, tillåter ett fast grepp och exakt arbete. Högkvalitativa BiTorsion-bits med BiTorsionszon för att förhindra deformation av bitsspetsen vid höga belastningar.

Detta ökar produktivslängden betydligt. Kompakt och robust textilbox med låg vikt och liten volym. För montering på Wera 2go-systemet.

- Grepp-/växelklingsystemet gör det möjligt att snabbt byta till den klinga som för tillfället behövs
- Stubby-bitshandtag: Kort kompakt form för arbete i trånga utrymmen
- Ergonomiskt Kraftform-grepp i 2-komponentsmaterial för precist arbete
- Bits med BiTorsion-zon för att dämpa belastningstoppar
- Med verktygsväljare Take it easy: Färgkodning enligt profiler och storleksstämpel

Kraftform Kompakt Stubby 1

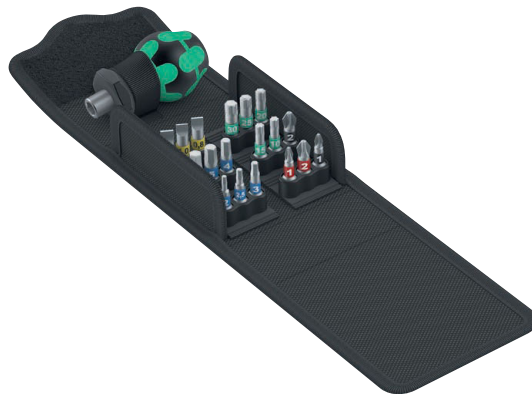

Code	EAN		
05057471001	4013288 214553		1
		811/1 Stubby 1x ¼"	
		851/1 BTZ 1x PH 1x25; 1x PH 2x25	
		855/1 BTZ 1x PZ 1x25; 1x PZ 2x25	
		867/1 TORX® BTZ 1x TX 10x25; 1x TX 15x25; 1x TX 20x25; 1x TX 25x25; 1x TX 30x25	
		840/1 BTZ 1x 2,0x25; 1x 2,5x25; 1x 3,0x25; 1x 4,0x25; 1x 5,0x25; 1x 5,5x25	
		800/1 BTZ 1x 0,8x5,5x25; 1x 1,0x5,5x25; 1x 1,2x6,5x25	
		Kardborreband 70 1x 50,0x70,0	

Bicycle Set 11

Stubbmagasin för snabba ingrepp på cyklar. Extra litet bitshandtag med kort bitshållare för svåråtkomliga punkter. Inklusive 7 bits av rostfritt stål, varav 6 finns i ett magasin i handtaget och 1 i bitshållaren.

Kraftform-greppet i 2-komponentsmaterial, med sin praktiska kombination av hårda och mjuka greppytor, tillåter ett fast grepp och exakt arbete. Verktygsväljare Take it easy: Med färgkodning av fattningen och storleksstämpel för enkel sökning av önskad bits.

- Kort och kompakt Stubby-form för arbete i trånga utrymmen, med 7 medföljande bits
- Ergonomiskt Kraftform-grepp i 2-komponentsmaterial för precist arbete
- Rostfritt stål bits
- Oförlorbart och vridbart bitsmagasin för att enkelt hitta och säkert förvara bits
- Med verktygsväljare Take it easy: Färgkodning enligt profiler och storleksstämpel

Bicycle Set 11



Code	EAN		
05004179001	4013288 220714		1
		+	3851/1 TS PH 1x PH 1x25
		⊗	3867/1 TS TORX® 1x TX 10x25; 1x TX 25x25
		○	3840/1 TS 1x 2,5x25; 1x 3,0x25; 1x 4,0x25; 1x 5,0x25

Bicycle Set 5

Extra litet bitshandtag med extremt kort bitshållare för svåråtkomliga punkter. Med spärrfunktion och tätstegad för kort returvinkel.

Lättmanövrerad omkopplingsring (höger, fast, vänster). Inklusive 7 bits av rostfritt stål, varav 6 finns i ett magasin i handtaget och 1 i bitshållaren.

Den starka permanentmagneten i bitshållaren håller bitsen säkert. Kraftform-greppet i 2-komponentsmaterial, med sin praktiska kombination av hårda och mjuka greppytor, tillåter ett fast grepp och exakt arbete.

Verktygsväljare Take it easy: Med färgkodning av fattningen och storleksstämpel för enkel sökning av önskad bits.

- Kort kompakt Stubby-form med magasin för arbete i trånga utrymmen, inkl. 7 bits av rostfritt stål
- Ergonomiskt Kraftform-grepp i 2-komponentsmaterial för precist arbete
- Tätstegad spärrfunktion för kort returvinkel, omkopplingsring (höger, fast, vänster)
- Oförlorbart och vridbart bitsmagasin för att enkelt hitta och säkert förvara bits
- Med verktygsväljare Take it easy: Färgkodning enligt profiler och storleksstämpel

Bicycle Set 5

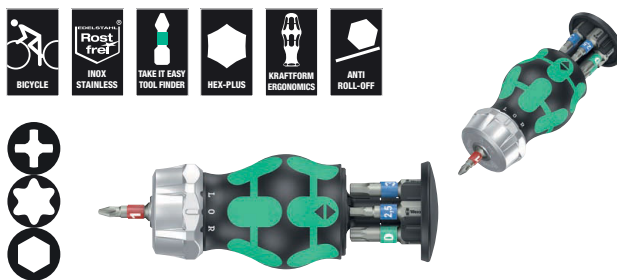

Code	EAN		
05004185001	4013288 221162		1
		+	3851/1 TS PH 1x PH 1x25
		⊗	3867/1 TS TORX® 1x TX 10x25; 1x TX 25x25
		○	3840/1 TS 1x 2,5x25; 1x 3,0x25; 1x 4,0x25; 1x 5,0x25

Kraftform Kompakt W 1 underhåll

Kompakt verktygssats med de 35 viktigaste skruvverktögen, för underhållsarbeten inom- och utomhus.

Med VDE-skaft samt 12 VDE-klingsor. 1 Joker dubbelnöckel med hållarfunktion, ändanslag, liten returvinkel och extremt fin tandning. Med det ofattbart snabba 1/4" spärrskaftet Zyklop Speed samt tillbehör. 8 hand- och maskinhylsor, storlekar 5,5–13. 1 universalsbitshållare, 7 25 mm bits, 1 skruvhållare för att hålla fast skruvar, 1 enpolig fasprovare 247. Mycket robust textillåda med hög livslängd.

Kan placeras upprätt för översiktlig förvaring i verkstadshyllan. Extra gott ytskydd genom yttermaterial av textil. Låg vikt och volym för enkel transport.

- Otroligt snabba Zyklop Speed-spärrhandtaget med svängbart spärrhuvud och 5 definierade fixeringar
- Hand- och maskinhylsor (ej slag) med kulspärrspår och räffling i bakre änden för bättre grepp
- Joker U-dubbelnöckel med hållarfunktion, ändanslag, liten returvinkel och greppande tänder
- VDE-isolerat Kraftform-skaft och växelklingsor med reducerad klingdiameter
- Sats i robust textillåda

Kraftform Kompakt W 1 underhåll



Code	EAN		
	4013288		
05135926001	178336		1
		817 VDE 1x 9x98	
		Kraftform Kompakt VDE 60 i 1x 0,4x2,5x154	
		Kraftform Kompakt VDE 60 iS 1x 0,6x3,5x154; 1x 0,8x4,0x154; 1x 1,0x5,5x154	
		Kraftform Kompakt VDE 62 iS 1x PH 1x154; 1x PH 2x154	
		Kraftform Kompakt VDE 65 iS 1x PZ 1x154; 1x PZ 2x154	
		Kraftform Kompakt VDE 67 i TORX® 1x TX 10x154	
		Kraftform Kompakt VDE 67 iS TORX® 1x TX 15x154; 1x TX 20x154; 1x TX 25x154	
		1440 1x 4,5-6,0x41,0	
		247 1x 0,5x3,0x70	
		6002 Joker Double 1x 10x13x167	
		8000 A 1x 1/4"x152,0	
		8784 A1 1x 1/4"x1/4"x37,0	
		8794 SA 1x 1/4"x75,0	
		8790 HMA 1x 5,5x23,0; 1x 6,0x23,0; 1x 7,0x23,0; 1x 8,0x23,0; 1x 10,0x23,0; 1x 11,0x23,0; 1x 12,0x23,0; 1x 13,0x23,0	
		893/4/1 K 1x 1/4"x50	
		855/1 Z 1x PZ 1x25; 1x PZ 2x25	
		840/1 Z 1x 3,0x25; 1x 4,0x25; 1x 5,0x25; 1x 6,0x25	
		867/1 TORX® 1x TX 25x25	
		Kardborreband 240 1x 50,0x240,0	

^{*)}Produkten säljs inte i USA och Kanada.

Kraftform Kompakt W 2 underhåll



Code	EAN		
05135870001	209542		1
		817 VDE 1x 9x98	
		Kraftform Kompakt VDE 60 i 1x 0,4x2,5x154	
		Kraftform Kompakt VDE 60 iS 1x 0,6x3,5x154; 1x 0,8x4,0x154; 1x 1,0x5,5x154	
		Kraftform Kompakt VDE 62 iS 1x PH 1x154; 1x PH 2x154	
		Kraftform Kompakt VDE 67 i TORX® 1x TX 10x154	
		Kraftform Kompakt VDE 67 iS TORX® 1x TX 15x154; 1x TX 20x154; 1x TX 25x154	
		Kraftform Kompakt VDE 65 iS 1x PZ 1x154; 1x PZ 2x154	
		1440 1x 4,5-6,0x41,0	
		335 1x 0,4x2,5x60 ¹⁾	
		6002 Joker Double 1x 10x13x167	
		8000 A 1x 1/4"x152,0	
		8784 A1 1x 1/4"x1/4"x37,0	
		8794 SA 1x 1/4"x75,0	
		8790 HMA 1x 5,5x23,0; 1x 6,0x23,0; 1x 7,0x23,0; 1x 8,0x23,0; 1x 10,0x23,0; 1x 11,0x23,0; 1x 12,0x23,0; 1x 13,0x23,0	
		893/4/1 K 1x 1/4"x50	
		851/1 Z 1x PH 1x25; 1x PH 2x25	
		840/1 Z 1x 3,0x25; 1x 4,0x25; 1x 5,0x25; 1x 6,0x25	
		867/1 TORX® 1x TX 25x25	
		Kardborreband 240 1x 50,0x240,0	

¹⁾ej Lasertip

Kraftform Kompakt W Imperial 1 underhåll



Code	EAN		
05135871001	209559		1
		817 VDE 1x 9x98	
		Kraftform Kompakt VDE 60 i 1x 0,4x2,5x154	
		Kraftform Kompakt VDE 60 iS 1x 0,6x3,5x154; 1x 0,8x4,0x154; 1x 1,0x5,5x154	
		Kraftform Kompakt VDE 62 iS 1x PH 1x154; 1x PH 2x154	
		Kraftform Kompakt VDE 67 i TORX® 1x TX 10x154	
		Kraftform Kompakt VDE 67 iS TORX® 1x TX 15x154; 1x TX 20x154; 1x TX 25x154	
		Kraftform Kompakt VDE 68 iS 1x # 1x154; 1x # 2x154	
		335 1x 0,4x2,5x60 ¹⁾	
		1440 1x 4,5-6,0x41,0	
		6000 Joker Imperial 1x 1/2"x177	
		8000 A 1x 1/4"x152,0	
		8790 HMA 1x 7/32"x23,0; 1x 1/4"x23,0; 1x 9/32"x23,0; 1x 5/16"x23,0; 1x 3/8"x23,0; 1x 7/16"x23,0; 1x 1/2"x23,0; 1x 9/16"x23,0	
		8784 A1 1x 1/4"x1/4"x37,0	
		8794 SA 1x 1/4"x75,0	
		893/4/1 K 1x 1/4"x50	
		851/1 Z 1x PH 1x25; 1x PH 2x25	
		840/1 Z 1x 1/8"x25; 1x 5/32"x25; 1x 7/32"x25; 1x 1/4"x25	
		867/1 TORX® 1x TX 25x25	
		Kardborreband 240 1x 50,0x240,0	

¹⁾ej Lasertip

Kraftform Kompakt H 1 Trä

Kompakt verktygssats med de 41 viktigaste skruvverktögen för arbete i trä, med det robusta bitsspärskafet Zyklus Mini med förlängning och hylsadapter, 8 hand- och maskinhylsor storlek 5,5–13. 1 spärskaf 816 RA med spärfunktion, tätstegad för kort returvinkel, omkopplingsring (höger, fast, vänster), maximalt moment 50 Nm och bitshållare med Rapidaptor-teknik.

1 universell bitshållare, 6 bits med längden 25 mm, 16 bits med längden 89 mm, 5 träspiralborrbits med diameter 3–8 mm, 1 skruvhållare för att hålla fast skruvar, 1 enpolig fasprovare 247. Mycket robust textillåda med hög livslängd, kan placeras upprätt för översiktlig förvaring i verkstadshyllan, extra gott ytskydd med textilmaterial. Låg vikt och volym för enkel transport.

- Robust Zyklus Mini-spärrhandtag för bits och hylsor
- Moment över 65 Nm med tätstegad spärrmekanik och kort returvinkel på 6°
- Spärskruvmejsel med Rapidaptor-teknik för blixtnabbt bitsbyte
- Högkvalitativa träspiralborr-bits för borring i barrträ, lövträ och belagda skivmaterial
- Sats i robust textillåda

Kraftform Kompakt H 1 Trä



Code	EAN		
05135939001	4013288 178350		1
		● 816 RA 1x 1/4"x142,0	
		● 8001 A 1x 1/4"x87,0	
		○ 870/1 1x 1/4"x25 ¹⁾	
		● 8794 SA 1x 1/4"x75,0	
		● 8790 HMA 1x 5,5x23,0; 1x 6,0x23,0; 1x 7,0x23,0; 1x 8,0x23,0; 1x 10,0x23,0; 1x 12,0x23,0; 1x 13,0x23,0	
		● 893/4/1 K 1x 1/4"x50	
		⊕ 851/4 Z PH 1x PH 1x89; 1x PH 2x89; 1x PH 3x89	
		⊕ 855/4 Z PZ 1x PZ 1x89; 1x PZ 2x89; 1x PZ 3x89	
		⊕ 855/1 Z PZ 1x PZ 1x25; 1x PZ 2x25; 1x PZ 3x25	
		⊕ 867/4 Z TORX® BO 1x TX 10x89; 1x TX 15x89; 1x TX 20x89; 1x TX 25x89; 1x TX 30x89	
		⊕ 867/1 TORX® 1x TX 20x25; 1x TX 25x25	
		○ 840/4 Z Hex-Plus 1x 3,0x89; 1x 4,0x89; 1x 5,0x89; 1x 6,0x89	
		● 800/4 Z 1x 1,0x5,5x89	
		● 800/1 Z 1x 1,0x5,5x25	
		⊗ 849 HSS 1x 3,0x70,0; 1x 4,0x74,0; 1x 5,0x85,0; 1x 6,0x95,0; 1x 8,0x110,0	
		● 247 1x 0,5x3,0x70	
		1441 1x 4,5 - 6,0x41,0	

¹⁾ Med kula, för handmanövrerade hylsmejselinsatser
²⁾ Produkten säljs inte i USA och Kanada.

Kraftform Kompakt M 1 Metall

Kompakt verktygssats med de 39 viktigaste skruvverkytgen, för metallarbete. Med det otroligt snabba 1/4" spärskaflet Zyklus Speed samt tillbehör: 7 hand- och maskinhylsor storlek 5,5–13; 1 bitshandtag. 13 bits med längden 89 mm, 6 kombi-gäng-tapp-bits, 6 metallspiralborr-bits med diameter 3–10 mm.

1 skruvhållare för att hålla fast skruvar, 1 enpolig fasprovare 247. mycket robust textillåda med hög livslängd, kan placeras upprätt för översiktlig förvaring i verkstadshyllan, extra gott ytskydd med textilmaterial. Låg vikt och volym för enkel transport.

Kraftform Kompakt M 1 Metall



Code	EAN		
05135928001	4013288		1
		8000 A 1x 1/4"x152,0	
		8794 LA 1x 1/4"x150,0	
		8794 A 1x 1/4"x56,0	
		8784 A1 1x 1/4"x1/4"x37,0	
		816 R 1x 1/4"x119	
		8790 HMA 1x 5,5x23,0; 1x 6,0x23,0; 1x 7,0x23,0; 1x 8,0x23,0; 1x 10,0x23,0; 1x 12,0x23,0; 1x 13,0x23,0	
		851/4 Z PH 1x PH 1x89; 1x PH 2x89; 1x PH 3x89	
		840/4 Z Hex-Plus 1x 3,0x89; 1x 4,0x89; 1x 5,0x89; 1x 6,0x89	
		867/4 Z TORX® 1x TX 10x89; 1x TX 15x89; 1x TX 20x89; 1x TX 25x89; 1x TX 30x89	
		800/4 Z 1x 1,0x5,5x89	
		847 HSS 1x 2,5x36,0; 1x 3,3x39,0; 1x 4,2x41,0; 1x 5,0x44,0; 1x 6,8x51,0; 1x 8,5x59,0	
		848 HSS 1x 3,0x38,0; 1x 4,0x44,0; 1x 5,0x50,0; 1x 6,0x50,0; 1x 8,0x51,0; 1x 10,0x54,0	
		1441 1x 4,5 - 6,0x41,0	
		247 1x 0,5x3,0x70	

*Produkten säljs inte i USA och Kanada.

Kraftform Kompakt SH 1 sanitet/värme/rör

Kompakt verktygssats med de 25 viktigaste skruvverkytgen före sanitets- och värmearbete. Med 2 JOKER U-nycklar, 1/4" spärskaflet Zyklus samt tillbehör, 6 x 89 mm bits, 5 flerkomponents Kraftform Plus-skruvmejslar och enpolig fasprovare.

Två Joker U-ringspärnycklar med speciell fasthållningsplatta för att förhindra att skruven glider eller tappas, samt för större överförbar kraft. 1 Zyklus-spärskaflet 8000 A (1/4") för snabbt och kraftfullt arbete, 3 Zyklus-hylsor 8790 HMA för hand- och maskinskruvning, 1 Zyklus-adapter 8784 A1 för bits, 6 TORX® HF bits 867/4 med hållarfunktion för TORX®-skruvar för säkert tillförande utan förlust av skruvar. 1 enpolig fasprovare 247. 2 Kraftform serie 100 spårskruvmejsel 160 i och 160 iS för säkert arbete upp till 1 000 Volt (160 iS med reducerad klingdiameter och integrerad skyddsisolering, som gör det enkelt att komma åt djupsittande skruvar och fjädrar).

1 Kraftform skruv- och huggmejsel 932 A (spår) med genomgående sexkantsklinga och integrerad slagyta för skruvning och lättare mejsling. 2 hylsskruvmejsel 395 HO med ihåligt skaft för att dra åt eller lossa skruvar på långa bultar liksom hårt sittande skruvförband.

Verktygsväljare "Take it easy" med färgkodning enligt profil och storleksstämpel – för enkelt och snabbt val av rätt verktyg.

- U-ringspärnycklar Joker med speciell fasthållningsplatta mot glidning/förlust av skruv
- Zyklus Speed-spärshandtag för snabbt och kraftfullt arbete
- Isolerad Kraftform VDE spårskruvmejsel för säkert arbete upp till 1 000 Volt
- Kraftform skruv- och huggmejsel med genomgående sexkantsklinga och integrerad slagyta
- Hylsskruvmejsel med ihåligt skaft för långa bultar



Kraftform Kompakt SH 1 sanitet/värme/rör



Code	EAN		
05135927001	170132		1
		6000 Joker 1x 10x159; 1x 13x177	
		8000 A 1x 1/4"x152,0	
		8790 HMA 1x 7,0x23,0; 1x 10,0x23,0; 1x 13,0x23,0	
		8784 A1 1x 1/4"x1/4"x37,0	
		867/4 TORX® HF 2x TX 20x50; 2x TX 25x50; 1x TX 30x50; 1x TX 40x50 ¹⁾	
		851/4 Z PH 1x PH 1x89; 1x PH 2x89	
		840/4 Z Hex-Plus 1x 3,0x89; 1x 4,0x89; 1x 5,0x89; 1x 6,0x89 ²⁾	
		247 1x 0,5x3,0x70	
		160 iS 1x 0,6x3,5x100	
		160 i VDE 1x 1,0x5,5x125	
		932 A 1x 1,2x7,0x125	
		395 H0 1x 10,0x90; 1x 13,0x90	

¹⁾ Produkten säljs inte i USA och Kanada.

²⁾ Genomgående sexkant; ej "Take it easy".

³⁾ Hexagonal klinga.

Kraftform Kompakt SH 2 sanitet/värme/rör

- 15 skruvingsverktyg för VVS/uppvärmning i kompakt och robust Wera Textilbox
- U-ringspärnycklar Joker med speciell fasthållningsplatta mot glidning/förlust av skruv
- Isolerad Kraftform VDE spårskruvmejsel för säkert arbete upp till 1 000 Volt
- Kraftform skruv- och huggmejsel med genomgående sexkantsklinga och integrerad slagyta
- Hylsskruvmejsel med ihåligt skaft för långa bultar

Kraftform Kompakt SH 2 sanitet/värme/rör



Code	EAN		
05136026001	204387		1
		395 H0 1x 10,0x90; 1x 13,0x90	
		932 A 1x 1,2x7,0x125	
		6001 Joker Switch 1x 10x159; 1x 13x179	
		950 SPKL HF Multicolour 1x 3,0x123; 1x 4,0x137; 1x 5,0x154; 1x 6,0x172	
		817 VDE 1x 9x98	
		Kraftform Kompakt VDE 62 iS 1x PH 1x154; 1x PH 2x154	
		Kraftform Kompakt VDE 60 iS 1x 0,6x3,5x154; 1x 1,0x5,5x154	
		247 1x 0,5x3,0x70	
		Kardborreband 240 1x 50,0x240,0	

¹⁾ Produkten säljs inte i USA och Kanada.

Kraftform Kompakt F 1 skruvverktygssats för fönstertillverkare

Kompakt skruvingsverktygssats med de 36 viktigaste verktygen för fönstertillverkning.

- Högkvalitativ universalverktygssats med 36 delar för professionella fönstertillverkare
- Bitshandtag 393 S, extra smalt med böjligt skaft, för arbete i svåråtkomliga utrymmen
- Hylsmejsel- och bitsortiment i högkvalitativ Wera-kvalitet, skräddarsytt för alla typer av fönstertillverkning.
- I kompakt och stabil verktygsbox av textilmaterial, kompatibel med Wera 2go

Kraftform Kompakt F 1 skruvverktygssats för fönstertillverkare



Code	EAN			
05134013001	4013288 217721			1
		● 393 S	1x 1/4"x173,5	
		● 813	1x 1/4"x78	
		□ 8001 A	1x 1/4"x87,0	
		○ 870/1	1x 1/4"x25 ¹⁾	
		● 8794 SA	1x 1/4"x75,0	
		● 8790 HMA	1x 7,0x23,0; 1x 8,0x23,0; 1x 10,0x23,0; 1x 13,0x23,0	
		⊕ 851/4 TZ PH	1x PH 1x50; 1x PH 2x50; 1x PH 3x50	
		⊕ 867/4 Z TORX®	1x TX 8x50; 1x TX 10x50; 1x TX 15x50; 1x TX 20x50; 1x TX 25x50; 1x TX 30x50	
		○ 840/4 Z Hex-Plus	1x 2,0x50; 1x 2,5x50; 1x 3,0x50; 1x 4,0x50; 1x 5,0x50; 1x 6,0x89	
		○ 950 SPKL Multicolour	1x 2,0x101; 1x 2,5x112	
		○ 950 SPKL HF Multicolour	1x 3,0x123; 1x 4,0x137; 1x 5,0x154	
		⊕ 967 SXL TORX® HF Multicolour	1x TX 8x90; 1x TX 10x112; 1x TX 15x123; 1x TX 20x137; 1x TX 25x154; 1x TX 30x195	
		● 6004 Joker S	1x 10-13x7/16"-1/2"x154	

¹⁾Med kula, för handmanövrerade hylsmejselinsatser

9100 Gitarr-verktygssats

Gitarr-verktygssats: Satsen innehåller alla verktyg som behövs för justering av gitarrer samt underhålls- och reparationsarbete. Wera L-nycklar i rostfritt stål med Hex-Plus-Profil (storl. 1,5; 2,0; 2,5 och 5,0 samt i tumstorlekarna 1/8", 5/32" och 3/16").

Weras 89 mm långa bits i rostfritt stål för insexskruvar (storl. 1,5; 2,0 och 2,5), Kraftform-handtag för 1/4"-bits, 1/4"-bits i rostfritt stål för spårskruvar (storl. 1,8 x 12 x 41 mm; 0,6 x 3,5 x 89 mm samt 1,2 x 8,0 x 89 mm), krysspårskruvar (storl. PH 1 x 89 mm, PH 2 x 89 mm) och insexskruvar (storl. 0,05" x 25 mm), Wera-adapter för handtag (1/4"-sexkantshållare på handtaget till 1/4"-fyrkant hos hylsorna), Wera Zyklop-hylsor (storl. 10 och 1/2"), stränggev med 1/4"-sexkant för användning i handtaget, Knipex® strängskärare, bladmått, ingångsjack, 2 plektrum.

9100 Gitarr-verktygssats

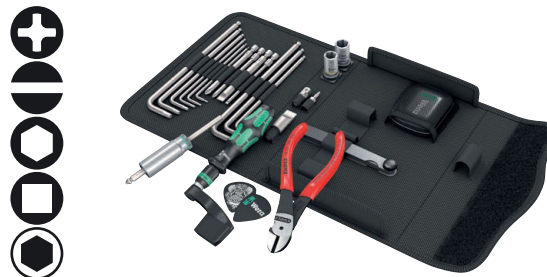

Code	EAN			
05134015001	4013288 211675			1
		● 815 R	1x 1/4"x119	
		⊕ 3851/4	1x PH 1x89; 1x PH 2x89	
		● 3800/1 TS	1x 1,8x12,0x41	
		● 3800/4	1x 0,6x3,5x89; 1x 1,2x8,0x89	
		○ 3840/1 TS	1x 0,05"x25	
		○ 3950 PKL	1x 1,5x90; 1x 2,0x101; 1x 2,5x112; 1x 3,0x123; 1x 4,0x137; 1x 5,0x154	
		○ 3950 PKL Imperial	1x 1/8"x123; 1x 5/32"x137; 1x 3/16"x154	
		○ 870/1	1x 1/4"x25 ¹⁾	
		● 8790 HMA	1x 10,0x23,0; 1x 7/16"x23,0	
		● 8790 HMA Deep	1x 1/2"x50,0	
		9103		
		9105		
		9104		
		9101		
		9102		
		9110		
		KNIPLEX® 74 01 140		
		Kardborreband 120	1x 50,0x120,0	

¹⁾Med kula, för handmanövrerade hylsmejselinsatser

Rapidaptor – det kompakta funktionella miraklet

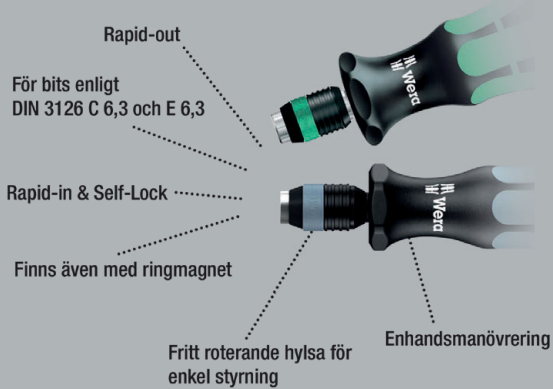

Högkvalitativt skaft för bits av rostfritt stål, förebygger extern rost. Snabbfästet Rapidaptor tillåter blixtnabbt bitsbyte utan hjälpverktyg.

Kraftform Plus-grepp för behagligt ergonomiskt arbete, utan blåsor och valkar. Hårda greppzoner för hög arbetshastighet, medan mjuka greppzoner garanterar hög momentöverföring.

För bits med 1/4" sexkantsfattning enligt DIN ISO 1173-C 6,3 och E 6,3 (ISO 1173).

- Lösning på problemet med extern rost: Skruva i rostfritt stål med rostfritt stål!
- Bitshandtag med Rapidaptor-snabbfäste, rostfritt stål
- Säker fasthållning av bits
- Snabbare bitsbyte
- Frihjulshylsa för styrning vid maskinskruvning

Kraftform Stainless – Rostfritt stål-material som förebygger extern rost

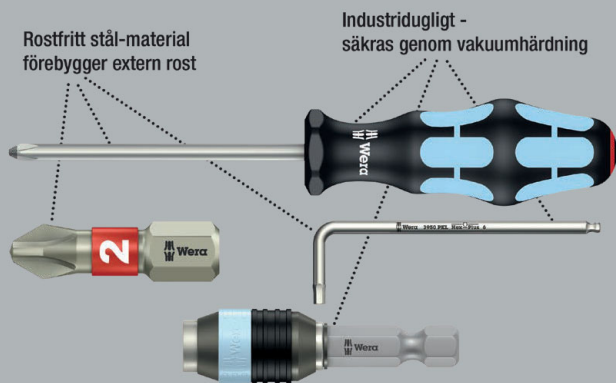

3816 R Bitshandtag med Rapidaptor-snabbfäste, rostfritt stål



Code	EAN	⦿	⚡						
05051465001	127570	1/4"	119						5

817 R Bitshandtag med Rapidaptor-snabbfäste

Högkvalitativt bitshandtag. Bajonettklingan med snabbväxlingsfattning kan fällas in i greppet för att möjliggöra snabbt manuellt arbete även när arbetsutrymmet är begränsat.

Snabbfästet Rapidaptor tillåter blixtnabbt bitsbyte utan hjälpverktyg. Den starka permanentmagneten håller bitsen som i ett skruvståd. Kraftform Plus-grepp för behagligt ergonomiskt arbete, utan blåsor och valkar. Hårda greppzoner för hög arbetshastighet, medan mjuka greppzoner garanterar hög momentöverföring. För bits med 1/4" sexkantsfattning enligt DIN ISO 1173-C 6,3 och E 6,3 (ISO 1173).

- I greppet infällbar bajonettklinga

817 R Bitshandtag med Rapidaptor-snabbfäste

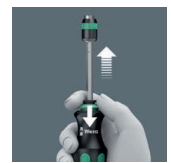

Code	EAN	⦿	⚡						
05051482001	103130	1/4"	133						2

817 R SB Bitshandtag med Rapidaptor-snabbfäste



Code	EAN	⦿	⚡						
05073541001	106025	817 R	1x 1/4"x133						1

816 R Bitshandtag med Rapidaptor-snabbfäste



	EAN							
Code	4013288		mm					
05051462001	099617	1/4"	119					5

816 R SB Bitshandtag med Rapidaptor-snabbfäste

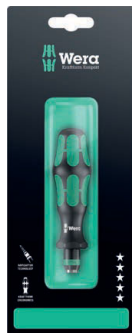

	EAN							
Code	4013288							
05073540001	106032		816 R					1
			1x 1/4"x119					

813 R Bitshandtag med Rapidaptor-snabbfäste



	EAN							
Code	4013288		mm					
05051272001	103123	1/4"	90					2

393 S Bitshandtag extra slim med böjligt skaft

Skruvmejsel med böjlig klinga för att nå svåråtkomliga punkter. Tack vare utförandet med en särskilt slank bitshållare kan olika skruvprofiler också användas i mycket trånga utrymmen.

Flerkomponents Kraftform-grepp för hög arbetshastighet och utpräglat ergonomiskt skruvningsarbete. Med sexkantigt rullstopp mot ivägrullning.

- Flexibelt böjligt skaft
- Säker bitshållfunktion tack vare låsmekanismen. Med starka permanentmagneter.
- Kompakt hållare av rostfritt stål för bits med 1/4" sexkantsfattning enligt DIN 3126, ISO 1173-C 6,3 och E 6,3
- Flerkomponents Kraftform-grepp för snabb och ergonomisk skruvning

393 S Bitshandtag extra slim med böjligt skaft



	EAN							
Code	4013288		mm	mm				
05028161001	217660	1/4"	173,5	98	6 ^{53/64} "			5

392 Bitshandtag med böjligt skaft

Högkvalitativt bitshandtag med böjligt skaft från Wera. Flerkomponents Kraftform-grepp för höga arbetshastigheter och utpräglat ergonomiskt skruvningsarbete. Kraftform Plus: Hårda greppzoner för hög arbetshastighet, medan mjuka greppzoner garanterar hög momentöverföring.

Med snabbfäste för snabbt bitsbyte. Med sexkantigt rullstopp mot ivägrullning. För bits med 1/4" sexkantsfattning enligt DIN ISO 1173-C 6,3.

- Bitshandtag med böjligt skaft och snabbfäste
- Med flexibel rundklinga

392 Bitshandtag med böjligt skaft



	EAN							
Code	4013288		mm	mm				
05028160001	041418	1/4"	177	98	7"			5

813 Bitshandtag

- Bitshandtag för bits med 1/4" sexkantsfattning
- Magnetisk

813 Bitshandtag



	EAN					
Code	4013288		mm	mm		
05051274001	175656	1/4"	78	68		3

812/1 Bitshandtag med stark permanentmagnet

- Med sexkantsklinga, nicromatt
- Hylsa av rostfritt stål med stark permanentmagnet för säker passning av bits

812/1 Bitshandtag med stark permanentmagnet



	EAN							
Code	4013288		mm	mm	mm			
05051205001	012272	1/4"	120	112	10,5	4 3/4"		2

811/1 Stubby-bitshandtag, magnetiskt

Extra litet bitshandtag med kort klinga för svåråtkomliga punkter. För bits med 1/4"-sexkantsfattning enligt DIN ISO 1173-C 6,3 och Wera-fäste serie 1. Kraftform-greppet i 2-komponentsmaterial, med sin praktiska kombination av hårda och mjuka greppytor, tillåter ett fast grepp och exakt arbete. Med stark permanentmagnet, som håller även stora och tunga skruvar på plats.

Kraftform-greppet i 2-komponentsmaterial, med sin praktiska kombination av hårda och mjuka greppytor, tillåter ett fast grepp och exakt arbete. Det sexkantiga rullstoppet hindrar verktyget från att rulla iväg.

- Kort kompakt form för arbete i trånga utrymmen
- Ergonomiskt Kraftform-grepp i 2-komponentsmaterial för precist arbete
- Med sexkantigt rullstopp mot ivägrollning
- Bitshandtag i magnetiskt utförande för enklare ansättning av skruvarna
- För 1/4"-bits enligt DIN ISO 1173-C 6,3

811/1 Stubby-bitshandtag, magnetiskt



	EAN						
Code	4013288		mm	mm			
05008880001	212375	1/4"	10	54	3/8"		2

810/1 Bitshandtag med stoppring

- Bitshandtag med snäppring för bits med 1/4" sexkantsfattning

810/1 Bitshandtag med stoppring



	EAN							
Code	4013288		mm	mm	mm			
05051005001	012258	1/4"	120	112	10,5	4 3/4"		2

Kraftform Kompakt Vario med spärrfunktion

Högkvalitativt bitshandtag. Med spärr, tättstegad för kort returvinkel, omkopplingsring (höger, fast, vänster), maximalt moment upp till 50 Nm. Snabbfästet Rapidaptor tillåter blixtnabbt bitsbyte utan hjälpverktyg.

Den starka permanentmagneten håller bitsen som i ett skruvstäd. Kraftform Plus-grepp för behagligt ergonomiskt arbete, utan blåsor och valkar. Hårda greppzoner för hög arbetshastighet, medan mjuka greppzoner garanterar hög momentöverföring. För bits med 1/4" sexkantsfattning enligt DIN ISO 1173-C 6,3 och E 6,3 (ISO 1173).

- Spärrskruvmejsel med Rapidaptor-teknik för blixtnabbt bitsbyte
- Tättstegat spärrhandtag för kort returvinkel
- Med, omkopplingsring (höger, fast, vänster)
- Max. moment upp till 50 Nm
- Flerkomponents Kraftform-grepp för snabb och ergonomisk skruvning

816 RA Spärrskruvmejsel



	EAN							
Code	4013288		mm					
05051461001	156280	1/4"	142,0					1

Kraftform Kompakt 60 RA



	EAN							
Code	4013288							
05051040001	155290							1
			816 RA 1x 1/4"x142,0					
			851/4 Z PH 1x PH 1x89; 1x PH 2x89; 1x PH 3x89					
			855/4 Z PZ 1x PZ 1x89; 1x PZ 2x89; 1x PZ 3x89					
			867/4 Z TORX® B0 1x TX 10x89; 1x TX 15x89; 1x TX 20x89; 1x TX 25x89; 1x TX 30x89					
			800/4 Z 1x 1,0x5,5x89					
			840/4 Z Hex-Plus 1x 3,0x89; 1x 4,0x89; 1x 5,0x89; 1x 6,0x89					

Kraftform Kompakt 60 RA, Imperial



	EAN							
Code	4013288							
05051041001	155306							1
			816 RA 1x 1/4"x142,0					
			851/4 Z PH 1x PH 1x89; 1x PH 2x89; 1x PH 3x89					
			867/4 Z TORX® B0 1x TX 10x89; 1x TX 15x89; 1x TX 20x89; 1x TX 25x89; 1x TX 30x89					
			800/4 Z 1x 1,0x5,5x89					
			840/4 Z Hex-Plus 1x 3/32"x89; 1x 1/8"x89; 1x 5/32"x89; 1x 3/16"x89					
			868/4 Square-Plus 1x # 1x89; 1x # 2x89; 1x # 3x89					

80 RA Vario Spärrskruvmejsel

Spärr, tätstegad för kort returvinkel, omkopplingsring (höger, fast, vänster), max. moment upp till 50 Nm; 6 mm insexhållare.

Kraftform Plus-grepp för behagligt ergonomiskt arbete, utan blåsor och valkar. Hårda greppzoner för hög arbetshastighet, medan mjuka greppzoner garanterar hög momentöverföring.

- Vario spärrskruvmejsel för Wera 6 mm Vario-klingor
- Tätstegat spärrhandtag för kort returvinkel
- Omkopplingsring (höger, fast, vänster)
- Max. moment upp till 50 Nm
- Hårda greppzoner för hög arbetshastighet, mjuka greppzoner för hög momentöverföring

80 RA Vario Spärrskruvmejsel



	EAN							
Code	4013288	mm	mm					
05002901001	156242	6	115,0					1

Kraftform Kompakt Vario RA SB



Code	EAN		
05073665001	4013288 156266		1
		80 RA 1x 6x115,0	
		85 1x PH 1xPH 2x175	
		86 1x PZ 1xPZ 2x175	
		87 1x TX 10xTX 15x175; 1x TX 20xTX 25x175	
		81 1x 0,6x4,0x1,0x6,0x175	
		84 1x 4x5x175 ¹⁾	

¹⁾utan kulhuvud

Kraftform Kompakt Pistol RA

Wera kompaktverktyg med flerkomponents Kraftform pistolgrepp för höga arbetshastigheter och utpräglat ergonomiskt skruvningsarbete.

Integrerat bitsmagasin i greppet. Inklusive spärrskaft: Tätstegat för kort returvinkel på bara 8°, omkopplingsring (höger, fast, vänster), max. moment upp till 50 Nm, sexkantsklinga med 1/4" insexhållare Rapidaptor-teknik, magnetisk. 6 bits PH, PZ och TORX®, 25 mm långa, för hållare enligt DIN ISO 1173-D 6,3. Med praktisk hållare för fastsättning på bältet.

- Tätstegad för kort returvinkel på bara 8°
- Lättmanövrerad omkopplingsring
- Snabbfäste med Rapidaptor-teknik
- Med stark permanentmagnet för säker hållning av bitsen
- Flerkomponents Kraftform pistolgrepp med stor hävstångsverkan

Kraftform Kompakt Pistol RA



Code	EAN		
05051030001	4013288 180360		1
		814 RA 1x 1/4"	
		851/1 Z PH 1x PH 1x25; 1x PH 2x25	
		855/1 Z PZ 1x PZ 1x25; 1x PZ 2x25	
		867/1 TORX® 1x TX 20x25; 1x TX 25x25	

Kraftform Kompakt Pistol RA 4



Code	EAN		
05051031001	4013288 187406		1
		814 RA 1x 1/4"	
		851/1 BTZ PH 1x PH 1x25; 1x PH 2x25	
		855/1 BTZ PZ 1x PZ 1x25; 1x PZ 2x25	
		867/1 TORX® BTZ 1x TX 20x25; 1x TX 25x25	
		851/4 Z PH 1x PH 1x89; 1x PH 2x89	
		855/4 Z PZ 1x PZ 1x89; 1x PZ 2x89	
		867/4 Z TORX® 1x TX 20x89; 1x TX 25x89	

Kraftform Kompakt 27 RA

Wera kompaktverktyg med flerkomponents Kraftform-grepp för höga arbetshastigheter och utpräglat ergonomiskt skruvningsarbete.

Integrerat bitsmagasin i greppet. Inkl. spärr: Tätstegad för kort returvinkel, omkopplingsring (höger, fast, vänster), maximalt moment upp till 50 Nm, sexkantsklinga med 1/4" insexhållare, hylsa av rostfritt stål, stark permanentmagnet.

- Kraftform Kompakt med spärrfunktion för hög arbetshastighet
- Kraftform med rullstopp, flerkomponents, integrerat magasin
- Tätstegad för kort returvinkel, omkopplingsring (höger, fast, vänster)
- Max. moment upp till 50 Nm
- Sexkantsklinga med 1/4" insexfattning, rostfritt stål-hylsa, stark permanentmagnet

Kraftform Kompakt 27 RA 1 SB

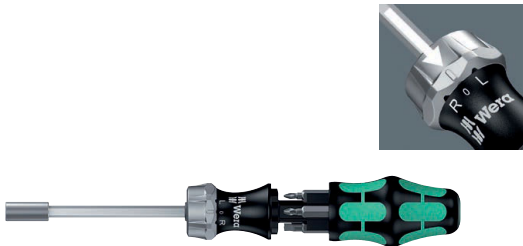

Code	EAN			
05073660001	4013288 156051			1
		+	851/1 Z PH 1x PH 1x25; 1x PH 2x25	
		+	855/1 Z PZ 1x PZ 1x25; 1x PZ 2x25	
		●	800/1 Z 1x 1,0x5,5x25; 1x 1,2x6,5x25	

Kraftform Kompakt 27 RA 2 SB

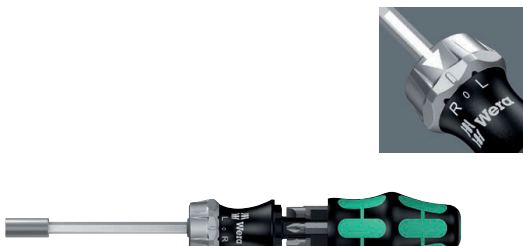

Code	EAN			
05073661002	4013288 156068			1
		+	851/1 Z PH 1x PH 1x25; 1x PH 2x25	
		●	800/1 Z 1x 1,0x5,5x25; 1x 1,2x6,5x25	
		□	868/1 Z 1x # 1x25; 1x # 2x25	

88/1 Vario-sats

Vario-sats med handhållare och klingor, 11 delar. I praktisk bältesväska som håller verktygen säkra och skyddade men alltid till hands. Kraftform-greppet på skafvet garanterar bekvämt ergonomiskt arbete och förebygger blåsor och valkar.

Hårda greppzoner för hög arbetshastighet, medan mjuka greppzoner garanterar hög momentöverföring.

Det sexkantiga rullstoppet hindrar verktyget från att rulla iväg. Via det integrerade sexkantsgreppet kan högre moment överföras med hjälp av U- eller ringnyckel.

Dubbelklingorna är gjorda av högkvalitativt bitsmaterial och är därför mycket slitstarka. Weras Black Point-spetsar på klingorna ger precis passform och optimerat korrosionsskydd.

- Vario-sats med skaft och 10 kombiklingor
- Hårda greppzoner för hög arbetshastighet, mjuka greppzoner för hög momentöverföring
- Nicromatt sexkantigt klingmaterial, 6 mm
- Wera Black Point-spetsar ger precis passning med optimerat korrosionsskydd
- I robust bältesfodral

88/1 Vario-sats



Code	EAN			
05002990001	4013288 000675			1
		●	80 1x 6x98	
		+	85 1x PH 1xPH 2x175	
		+	86 1x PZ 1xPZ 2x175	
		+	87 1x TX 10xTX 15x175; 1x TX 20xTX 25x175; 1x TX 30xTX 40x175	
		●	81 1x 0,6x4,0x1,0x6,0x175; 1x 0,8x5,0x1,2x7,0x175	
		○	84 1x 4x4x175; 1x 5x5x175; 1x 6x6x175	

80 Vario Handtag

- Handtag Kraftform med rollstopp med 10 mm nyckelgrepp
- För att hålla 6 mm Vario-klings eller Vario-adaptrar

80 Vario Handtag



	EAN						
Code	4013288	mm	mm	mm			
05002900001	000460	6	10	98			5

95 Vario T-handtag för Vario-klings

Quergriff-skruvmejsel: Den ideala greppformen tillåter överföring av mycket höga åtdragnings- och lossningsmoment Greppets ergonomiska form fyller handflatan väl, fingrarna ligger säkert i de mjukt avrundade urtagen.

Hela handen kommer i kontakt med greppet, vilket förebygger friktionsförluster mellan hand och grepp. Bitshållare för Bits med 1/4" sexkantsfattning enligt DIN ISO 1173-C 6,3 i magnetiskt utförande för enklare ansättning av skruvarna.

- T-handtagskruvmejsel för överföring av särskilt stora åtdragnings- och lossningsmoment
- Det ergonomiskt välformade T-handtaget i 2-komponentsmaterial med fingerfördjupningar och behagligt ytstruktur garanterar mycket hög kraftöverföring och arbete utan att tröttna.
- Vario-T-handtag för 6 mm Vario-klings och -adapter

95 Vario T-handtag för Vario-klings



	EAN						
Code	4013288	mm	mm	mm	mm		
05023400001	208446	6	60	44	100	2 23/64"	2

830 Adapterklinga

- Vario adapterklinga med snabbfäste för Vario-skaft
- För bits med 1/4" sexkantsfattning
- 1/4" snabbfäste med stark permanentmagnet

830 Adapterklinga



	EAN						
Code	4013288	mm	mm	mm			
05051835001	012425	1/4"	6	165	6 9/16"		2

91 Vario Förlängning

- Vario-förlängning för Vario-klinga och -adapter
- Nicromatt sexkantsmaterial, 6 mm

91 Vario Förlängning



	EAN						
Code	4013288	mm	mm	mm			
05003210001	000804	6	6	175	7"		2

712 Adapterklinga

- För hylsmejselinsatser med 1/4" innerfyrkant-fattning

712 Adapterklinga



	EAN						
Code	4013288		mm	mm			
05040001001	006165	1/4"	6	175	7"		2

Vario Kombiklinga

Kombiklinga för Vario-grepp. Dubbelklingorna är gjorda av högkvalitativt bitsmaterial och är därför mycket slitstarka. Weras Black Point-spetsar ger precis passform och optimerat korrosionsskydd.

81 Kombiklinga



	EAN								
Code	4013288			mm	mm	mm	mm	mm	
05002910001	000477			0,6	4,0	1,0	6,0	6	175 5
05002913001	000484			0,8	5,0	1,2	7,0	6	175 5

82 Kombiklinga



	EAN								
Code	4013288			mm	mm	mm	mm	mm	
05002920001	000491	PH 1		0,6	4,0	6	175	7"	5
05002923001	000507	PH 2		1,0	6,0	6	175	7"	5
05002926001	000514	PH 3		1,2	7,0	6	175	7"	5

83 Kombiklinga



	EAN								
Code	4013288			mm	mm	mm	mm	mm	
05002930001	000521	PH 1	PZ 1	6	175	7"			5
05002933001	000538	PH 2	PZ 2	6	175	7"			5

84 Kombiklinga



	EAN								
Code	4013288			mm	mm	mm	mm	mm	
05002936001	000545	2,5	2,5	6	175	7"			5
05002938001	000552	3	3	6	175	7"			5
05002940001	000569	4	4	6	175	7"			5
05002943001	000576	5	5	6	175	7"			5
05002948001 ¹⁾	155436	4	5	6	175	7"			5
05002946001	000583	6	6	6	175	7"			5

¹⁾utan kulhuvud

85 Kombiklinga



	EAN							
Code	4013288			mm	mm	mm	mm	mm
05002950001	000590	PH 1	PH 2	6	175	7"		5

86 Kombiklinga för Pozidriv-skrivar



	EAN							
Code	4013288			mm	mm	mm	mm	mm
05002960001	000606	PZ 1	PZ 2	6	175	7"		5
05140310001	000613	PZ 2	PZ 3	6	175	7"		5

87 Kombiklinga



	EAN							
Code	4013288			mm	mm	mm	mm	mm
05002966001	000620	TX 6	TX 8	6	175	7"		5
05002968001	000637	TX 7	TX 9	6	175	7"		5
05002970001	000644	TX 10	TX 15	6	175	7"		5
05002973001	000651	TX 20	TX 25	6	175	7"		5
05002976001	000668	TX 30	TX 40	6	175	7"		5

68 Kombiklinga för innerfyrkantsskruvar



	EAN							
Code	4013288			mm	mm	mm	mm	mm
05002980001	100061	#1	#2	6	175	7"		5



Verkstadsvagnar och skumgummiinsatser



9700 Tool Rebel-verkstadsvagn 1

Exklusiv verkstadsvagn i Tool Rebel-utförande. 5 platta och 2 höga lådor säkerställer effektiv, mobil organisation av verktyg och material.

Extremt robust utförande tack vare en dubbelväggig konstruktion och helsvetsad stomme. För daglig tuff verkstadsanvändning.

Bestyckad med 4 Wera skumgummiinsats: 9710 skumgummiinsats skruvmejselsats 1, 9720 skumgummiinsats 8000 A Zyklop spärrhandtagssats 1, 9731 skumgummiinsats 6003 Joker ring-U-nyckelsats 1, 9740 skumgummiinsats L-nyckelsats 1.

- Exklusiv verkstadsvagn i Tool Rebel-utförande
- Extremt robust utförande tack vare dubbelväggig konstruktion
- Med 7 lådor (5 platta, 2 höga) – varav 2 platta lådor bestyckade med skumgummiinsatser och verktyg (inklusive Zyklop Speed-spärrhandtag och tillbehör, Joker U-nycklar, Kraftform-skruvmejslar, L-nycklar)
- Mått plana lådor (bredd x höjd x djup): 522 x 81 x 398 mm
- Mått höga lådor (bredd x höjd x djup): 522 x 166 x 398 mm
- Fullt utdragbar låda med kullagrade teleskopskenor, självstängande
- Alla lådor är individuellt laminerade med hög kvalitet
- Minimal tipprisk på grund av lådförregling – endast en låda kan öppnas i taget – inte flera samtidigt
- Båda sidor med fyrkanthål
- Högkvalitativa, hållbara skumgummiinsatser som inte avger kemiska ångor
- Optimal passform för smidigast möjliga uttagning av verktygen från skumgummiinsatserna

9700 Tool Rebel-verkstadsvagn 1



Code	EAN		
05150130001	4013288		
	225085		1
1x 9710			
Skumgummiinsats skruvmejselsats 1			
	⊖	932 A 1x 1.0x5.5x100; 1x 1.2x7.0x125	
	⊕	350 1x PH 1x80; 1x PH 2x100; 1x PH 3x150	
	⊕	350 PH stubbskruvmejsel 1x PH 2x25	
	⊕	355 1x PZ 1x80; 1x PZ 2x100	
	⊖	335 1x 0.8x4.0x100; 1x 1.0x5.5x125	
	⊖	334 1x 1.2x6.5x150	
	⊖	335 stubbskruvmejsel 1x 1.0x5.5x24.5	
	⊕	2050 Micro 1x PH 0x40 ¹⁾	
	⊖	2035 Micro 1x 0.40x2.5x80	
	⊖	160 i VDE 1x 0.4x2.5x80 ²⁾ ; 1x 0.6x3.5x100 ²⁾	
		1441 1x 4.5-6.0x41.0	
		1442 1x 6.0-8.5x41.0	
		9810 1x 344,0x30,0x392,0 ³⁾	

1x 9720 Skumgummiinsats 8000 A Zyklop spårhandtag 1/4" sats 1	
○	8000 A 1x 1/4"x152.0
●○	8794 LA 1x 1/4"x150.0
●○	8794 SA 1x 1/4"x75.0
●○	8795 A 1x 1/4"x35.5
●○	8794 A 1x 1/4"x56.0
●	8790 HMA 1x 4.0x23.0; 1x 4.5x23.0; 1x 5.0x23.0; 1x 5.5x23.0; 1x 6.0x23.0; 1x 7.0x23.0; 1x 8.0x23.0; 1x 9.0x23.0; 1x 10.0x23.0; 1x 11.0x23.0; 1x 12.0x23.0; 1x 13.0x23.0; 1x 14.0x23.0; 1x 15.0x23.0
✳	8767 A HF 1x TX 8x28,0; 1x TX 9x28,0; 1x TX 10x28,0; 1x TX 15x28,0; 1x TX 20x28,0; 1x TX 25x28,0; 1x TX 27x28,0; 1x TX 30x28,0; 1x TX 40x28,0
○	8740 A HF 1x 3.0x28,0; 1x 4.0x28,0; 1x 4.0x100,0; 1x 5.0x28,0; 1x 5.0x100,0; 1x 6.0x28,0; 1x 6.0x100,0; 1x 8.0x28,0; 1x 8.0x100,0
	9820 1x 172,0x30,0x392,0 ³⁾
1x 9731 Skumgummiinsats 6003 Joker sats 1	
	6003 Joker 1x 6x105; 1x 7x110; 1x 8x115; 1x 9x120; 1x 10x125; 1x 11x135; 1x 12x148; 1x 13x160; 1x 14x167; 1x 15x174; 1x 16x182; 1x 17x190; 1x 18x210; 1x 19x230; 1x 20x230; 1x 21x260; 1x 22x260; 1x 24x280
	Flasköppnare 1x 145
	9831 1x 344,0x30,0x392,0 ³⁾
1x 9740 Skumgummiinsats L-nyckelsats 1	
1x 950/9 Hex-Plus Multicolour 1	
○	950 SPKL Multicolour 1x 1.5x90; 1x 2.0x101; 1x 2.5x112; 1x 3.0x123; 1x 4.0x137; 1x 5.0x154; 1x 6.0x172; 1x 8.0x195; 1x 10.0x224
1x 967/9 TX XL Multicolour 1	
✳	967 SXL TORX® Multicolour 1x TX 8x90; 1x TX 9x101; 1x TX 10x112
✳	967 SPKXL TORX® Multicolour 1x TX 15x123; 1x TX 20x137; 1x TX 25x154; 1x TX 27x172; 1x TX 30x195; 1x TX 40x224
	1x 9500 Magnetiserare SB 1x 64,6
	1x STABILA® måttband BM 100, 3 m, artikelnr 19570
	1x 9840 1x 172,0x30,0x392,0 ³⁾

¹⁾ Storlek 0 modifierad enligt JCIS 0 (Japanese Camera Industrial Standard)

²⁾ ej Lasertip

³⁾ Obs: Skumgummiinsatsen passar inte i den tidigare modellen 05501051001 av verkstadsvagnen.

9710 Skumgummiinsats skruvmejselsats 1

Slitstark skumgummiinsats; 2-färgad för snabb detektering av saknade delar; lämplig för Tool Rebel-verkstadsvagnen, bestyckad med 16 Wera Kraftform-skruvmejslar (verkstad, VDE, skruvmejsel, Micro) och 2 skruvhållare.

- Hållbar skumgummiinsats, varje verktyg har sin fasta plats; 2-färger, det syns direkt om ett verktyg saknas
- Högkvalitativ, hållbar skumgummiinsats som inte avger kemiska ångor
- Optimal passform för smidigast möjliga uttagning av verktygen från skumgummiinsatsen
- Vatten- och oljeavvisande, enkel att rengöra och underhålla
- Verktygen skyddas mot smuts och stötar
- 8 Kraftform Plus-skruvmejslar med hårda greppzoner för hög arbetshastighet och mjuka greppzoner för hög momentöverföring
- 2 Kraftform Plus VDE-skruvmejslar med isolerad klinga för säkert arbete vid spänningar upp till 1 000 V
- 2 Kraftform Micro-skruvmejslar med vridbar topp för snabb vridning
- 2 Stubby-skruvmejslar med kort klinga för svåråtkomliga punkter
- 2 skruvhållare (insatsverktyg med hållarfunktion för skruvar)
- Bredd x höjd x djup: utan verktyg 344 x 30 x 392 mm, med verktyg 344 x 47 x 392 mm

9710 Skumgummiinsats skruvmejselsats 1

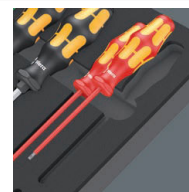

Code	EAN		
05150101001	4013288 225122		1
		● 932 A 1x 1,0x5,5x100; 1x 1,2x7,0x125	
		● 350 1x PH 1x80; 1x PH 2x100; 1x PH 3x150	
		● 350 PH stubbskruvmejsel 1x PH 2x25	
		● 355 1x PZ 1x80; 1x PZ 2x100	
		● 335 1x 0,8x4,0x100; 1x 1,0x5,5x125	
		● 334 1x 1,2x6,5x150	
		● 335 stubbskruvmejsel 1x 1,0x5,5x24,5	
		● 2050 Micro 1x PH 0x40 ¹⁾	
		● 2035 Micro 1x 0,40x2,5x80	
		● 160 i VDE 1x 0,4x2,5x80 ²⁾ ; 1x 0,6x3,5x100 ²⁾	
		1441 1x 4,5-6,0x41,0	
		1442 1x 6,0-8,5x41,0	
		9810 1x 344,0x30,0x392,0 ³⁾	

¹⁾ Storlek 0 modifierad enligt JCIS 0 (Japanese Camera Industrial Standard)

²⁾ ej Lasertip

³⁾ Obs: Skumgummiinsatsen passar inte i den tidigare modellen 05501051001 av verkstadsvagnen.

9711 Skumgummiinsats VDE-skruvmejselsats 1

- Skruvmejsel med isolerade klingor för säkert arbete upp till 1 000 V, därav 5 med reducerad klingdiameter för djupsittande skruvar
- 2 skruvhållare (insatsverktyg med hållarfunktion för skruvar)
- Bredd x höjd x djup: utan verktyg 344 x 30 x 392 mm, med verktyg 344 x 46 x 392 mm

9711 Skumgummiinsats VDE-skruvmejselsats 1

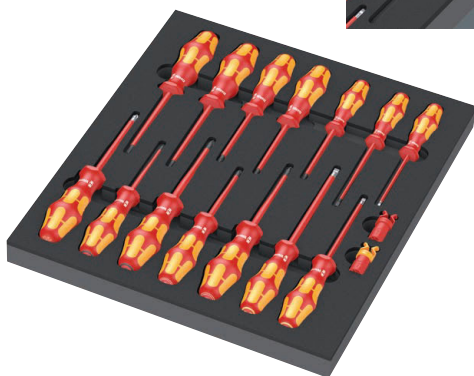

Code	EAN		
05150102001	4013288 225320		1
		⊕ 162 iS PH VDE 1x PH 1x80; 1x PH 2x100	
		⊕ 165 iS PZ VDE 1x PZ 1x80; 1x PZ 2x100	
		⊕ 165 i PZ/S VDE 1x # 2x100	
		⊖ 160 i VDE 1x 0,4x2,5x80 ¹⁾ ; 1x 0,8x4,0x100; 1x 1,0x5,5x125	
		⊖ 160 iS VDE 1x 0,6x3,5x100	
		⊗ 167 i TORX® VDE 1x TX 10x80; 1x TX 15x80; 1x TX 20x80; 1x TX 25x100; 1x TX 30x100	
		1440 1x 4,5-6,0x41,0	
		1442 1x 6,0-8,5x41,0	
		9811 1x 344,0x30,0x392,0 ²⁾	

¹⁾ ej Lasertip

²⁾ Obs: Skumgummiinsatsen passar inte i den tidigare modellen 05501051001 av verkstadsvagnen.

9712 Skumgummiinsats TORX® HF-skruvmejselsats 1

- 6 Kraftform Plus-skruvmejslar med hårda greppzoner för hög arbetshastighet och mjuka greppzoner för hög momentöverföring
- 4 Kraftform Micro-skruvmejslar med vridbar topp för snabb vridning
- 4 T-handtagskruvmejslar för överföring av särskilt stora åtdragnings- och lossningsmoment
- Bredd x höjd x djup: utan verktyg 344 x 30 x 392 mm, med verktyg 344 x 45 x 392 mm

9712 Skumgummiinsats TORX® HF-skruvmejselsats 1

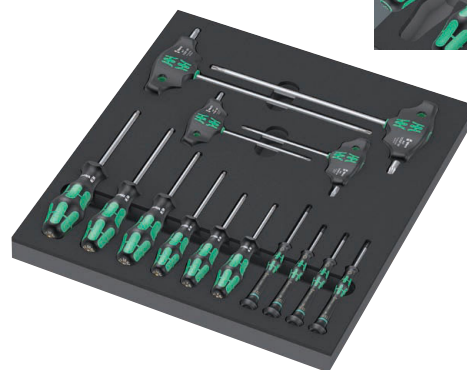

Code	EAN		
05150103001	4013288 225283		1
		⊗ 367 TORX® HF 1x TX 8x60; 1x TX 9x60; 1x TX 10x80; 1x TX 15x80; 1x TX 20x100; 1x TX 25x100	
		⊗ 2067 TORX® HF Micro 1x TX 4x40; 1x TX 5x40; 1x TX 6x40; 1x TX 7x60	
		⊗ 467 TORX® HF 1x TX 20x100; 1x TX 25x100; 1x TX 30x200; 1x TX 40x200	
		9812 1x 344,0x30,0x392,0 ¹⁾	

¹⁾ Obs: Skumgummiinsatsen passar inte i den tidigare modellen 05501051001 av verkstadsvagnen.

9713 Skumgummiinsats sexkantsskruvmejselsats 1

- 4 Kraftform Plus-skruvmejslar med hårda greppzoner för hög arbetshastighet och mjuka greppzoner för hög momentöverföring, därav 2 med ihåligt skaft för utskjutande gängstänger
- 3 Kraftform Micro-skruvmejslar med vridbar topp för snabb vridning
- 5 T-handtagsskruvmejsel för överföring av särskilt stora åtdragnings- och lossningsmoment, med hållarfunktion för insexskruvar
- Med Hex-Plus-profil (förebygger släppning i insexskruvar)
- Bredd x höjd x djup: utan verktyg 344 x 30 x 392 mm, med verktyg 344 x 45 x 392 mm

9713 Skumgummiinsats sexkantsskruvmejselsats 1



Code	EAN		
05150104001	4013288 225290		1
		○ 354 1x 3,0x75; 1x 4,0x75	
		○ 2054 Micro 1x 1,5x60; 1x 2x60; 1x 2,5x60	
		○ 454 HF 1x 4x100; 1x 5x100; 1x 6x150; 1x 8x200; 1x 10x200	
		● 395 HO 1x 10,0x90; 1x 13,0x90	
		9813 1x 344,0x30,0x392,0 ¹⁾	

¹⁾ Obs: Skumgummiinsatsen passar inte i den tidigare modellen 05501051001 av verkstadsvagnen.

9720 Skumgummiinsats 8000 A Zyklop spärhandtag 1/4" sats 1

- Zyklop Speed-spärhandtaget kombinerar 5 spärhandtag i ett
- Med svängmassekonstruktion och lättgreppad frihjulshylsa för mycket hög arbetshastighet
- Med fritt svängbart spärhuvud, tryckknappsutlösning och vänster/höger-omkoppling
- Tätstegat, därför kort returvinkel på 5°
- Kan också användas som en skruvmejsel
- Sats med hylsor, bitshylsor, förlängningar och kardan
- 14 hylsor, 9-bitshylsor med hållarfunktion för TORX® skruvar, 9-bitshylsor med hållarfunktion för insexskruvar
- Bredd x höjd x djup: utan verktyg 172 x 30 x 392 mm, med verktyg 172 x 40 x 392 mm

9720 Skumgummiinsats 8000 A Zyklop spärhandtag 1/4" sats 1



Code	EAN		
05150110001	4013288 225139		1
		□ 8000 A 1x 1/4"x152,0	
		■ 8794 LA 1x 1/4"x150,0	
		■ 8794 SA 1x 1/4"x75,0	
		■ 8795 A 1x 1/4"x35,5	
		■ 8794 A 1x 1/4"x56,0	
		● 8790 HMA 1x 4,0x23,0; 1x 4,5x23,0; 1x 5,0x23,0; 1x 5,5x23,0; 1x 6,0x23,0; 1x 7,0x23,0; 1x 8,0x23,0; 1x 9,0x23,0; 1x 10,0x23,0; 1x 11,0x23,0; 1x 12,0x23,0; 1x 13,0x23,0; 1x 14,0x23,0; 1x 15,0x23,0	
		✦ 8767 A HF 1x TX 8x28,0; 1x TX 9x28,0; 1x TX 10x28,0; 1x TX 15x28,0; 1x TX 20x28,0; 1x TX 25x28,0; 1x TX 27x28,0; 1x TX 30x28,0; 1x TX 40x28,0	
		○ 8740 A HF 1x 3,0x28,0; 1x 4,0x28,0; 1x 4,0x100,0; 1x 5,0x28,0; 1x 5,0x100,0; 1x 6,0x28,0; 1x 6,0x100,0; 1x 8,0x28,0; 1x 8,0x100,0	
		9820 1x 172,0x30,0x392,0 ¹⁾	

¹⁾ Obs: Skumgummiinsatsen passar inte i den tidigare modellen 05501051001 av verkstadsvagnen.



9721 Skumgummiinsats 8000 B Zyklop spärhandtag 3/8" sats 1

- Zyklop Speed-spärhandtaget kombinerar 5 spärhandtag i ett
- Med svängmassekonstruktion och lättgreppad frihjulshylsa för mycket hög arbetshastighet
- Med fritt svängbart spärhuvud, tryckknappsutlösning och vänster/höger-omkoppling
- Tätstegat, därför kort returvinkel på 5°
- Kan också användas som en skruvmejsel
- Sats med hylsor, förlängningar och kardan
- Bredd x höjd x djup: utan verktyg 172 x 30 x 392 mm, med verktyg 172 x 45 x 392 mm

9721 Skumgummiinsats 8000 B Zyklop spärhandtag 3/8" sats 1



Code	EAN		
05150111001	4013288 225306		1
		8000 B 1x 3/8"x199,0	
		8794 SB 1x 3/8"x125,0	
		8794 LB 1x 3/8"x200,0	
		8795 B 1x 3/8"x50,0	
		8794 B 1x 3/8"x76,0	
		8790 HMB 1x 6,0x29,0; 1x 7,0x29,0; 1x 8,0x29,0; 1x 9,0x29,0; 1x 10,0x29,0; 1x 11,0x29,0; 1x 12,0x29,0; 1x 13,0x29,0; 1x 14,0x29,0; 1x 15,0x29,0; 1x 16,0x30,0; 1x 17,0x30,0; 1x 18,0x30,0; 1x 19,0x30,0; 1x 20,0x30,0; 1x 21,0x30,0; 1x 22,0x30,0; 1x 24,0x32,0	
		9821 1x 172,0x30,0x392,0 ¹⁾	

¹⁾ Obs: Skumgummiinsatsen passar inte i den tidigare modellen 05501051001 av verkstadsvagnen.

9722 Skumgummiinsats 8000 C Zyklop spärhandtag 1/2" sats 1

- Zyklop Speed-spärhandtaget kombinerar 5 spärhandtag i ett
- Med fritt svängbart spärhuvud, tryckknappsutlösning och vänster/höger-omkoppling
- Tätstegat, därför kort returvinkel på 5°
- Sats med hylsor, förlängningar och kardan
- 17 hylsor, 9 bitshylsor med hållarfunktion för insexskruvar
- Bredd x höjd x djup: utan verktyg 344 x 30 x 392 mm, med verktyg 344 x 51 x 392 mm

9722 Skumgummiinsats 8000 C Zyklop spärhandtag 1/2" sats 1



Code	EAN		
05150112001	4013288 225207		1
		8000 C 1x 1/2"x277,0	
		8794 LC 1x 1/2"x250,0	
		8794 SC 1x 1/2"x125,0	
		8795 C 1x 1/2"x69,0	
		8794 C 1x 1/2"x52,0	
		8790 HMC 1x 10,0x37,0; 1x 11,0x37,0; 1x 12,0x37,0; 1x 13,0x37,0; 1x 14,0x37,0; 1x 15,0x37,0; 1x 16,0x37,0; 1x 17,0x37,0; 1x 18,0x37,0; 1x 19,0x37,0; 1x 20,0x37,0; 1x 21,0x37,0; 1x 22,0x37,0; 1x 24,0x37,0; 1x 27,0x40,0; 1x 30,0x42,0; 1x 32,0x42,0	
		8740 C HF 1x 4,0x60,0; 1x 4,0x140,0; 1x 5,0x60,0; 1x 5,0x140,0; 1x 6,0x60,0; 1x 6,0x140,0; 1x 7,0x60,0; 1x 8,0x60,0; 1x 10,0x60,0	
		9822 1x 344,0x30,0x392,0 ¹⁾	



¹⁾ Obs: Skumgummiinsatsen passar inte i den tidigare modellen 05501051001 av verkstadsvagnen.

9723 Skumgummiinsats Zyklop B 3/8"-bitshylssats 1

- Bitshylsor (ej slag) för hand- eller maskinskruvning
- 10 bitshylsor med hållarfunktion för TORX® skruvar, 11 bitshylsor med hållarfunktion för insexskruvar, 1 Zyklop-adapter med snabbfäste för 1/4"-bits
- Med verktygsväljare Take it easy: Färgkodning efter storlekar
- Räckling i bakre änden för bättre grepp vid handskruvning
- Krom-vanadinstål ger hårdhet och slitstyrka
- Bredd x höjd x djup: utan verktyg 172 x 30 x 392 mm, med verktyg 172 x 39 x 392 mm

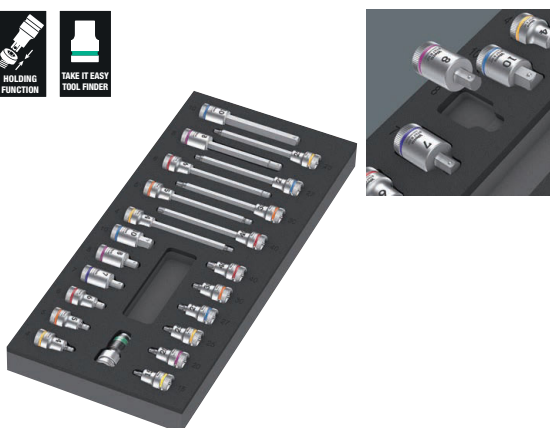
9723 Skumgummiinsats Zyklop B 3/8"-bitshylssats 1



Code	EAN		
05150113001	4013288 225313		1
		 8784 B1 1x 1/4"x3/8"x44,0	
		 8767 B HF 1x TX 15x35,0; 1x TX 20x35,0; 1x TX 25x35,0; 1x TX 25x107,0; 1x TX 27x35,0; 1x TX 27x107,0; 1x TX 30x35,0; 1x TX 30x107,0; 1x TX 40x35,0; 1x TX 40x107,0	
		 8740 B HF 1x 4,0x35,0; 1x 4,0x107,0; 1x 5,0x35,0; 1x 5,0x107,0; 1x 6,0x35,0; 1x 6,0x107,0; 1x 7,0x38,5; 1x 8,0x38,5; 1x 8,0x100,0; 1x 10,0x38,5; 1x 10,0x100,0	
		9823 1x 172,0x30,0x392,0 ¹⁾	

¹⁾ Obs: Skumgummiinsatsen passar inte i den tidigare modellen 05501051001 av verkstadsvagnen.

9730 Skumgummiinsats 6000 Joker sats 1

- U-ringspärnyckel med praktisk hållarfunktion genom metallplatta i öppningen
- Ingen risk att verktyget halkar av på grund av ändstoppet
- Dubbelsexkant-geometri minskar risken för glidning åt sidan
- Ändvinkel på bara 30°
- Med verktygsväljare Take it easy: Färgkodning efter storlekar
- Bredd x höjd x djup: utan verktyg 172 x 30 x 392 mm, med verktyg 172 x 47 x 392 mm

9730 Skumgummiinsats 6000 Joker sats 1



Code	EAN		
05150120001	4013288 225214		1
		6000 Joker 1x 8x144; 1x 10x159; 1x 11x165; 1x 12x170,7; 1x 13x177; 1x 14x188; 1x 15x200; 1x 16x212; 1x 17x224; 1x 18x235; 1x 19x246	
		9830 1x 172,0x30,0x392,0 ¹⁾	

¹⁾ Obs: Skumgummiinsatsen passar inte i den tidigare modellen 05501051001 av verkstadsvagnen.



9731 Skumgummiinsats 6003 Joker sats 1

- Ring-U-nyckel, även mycket lämplig för trånga utrymmen
- Den speciella käftgeometrin utvidgar verktygets ansättningsmöjligheter
- Den minimala returvinkeln innebär att skruven greppas med ett intervall på 15°
- Ringsidan är slank och vinklad 15°
- Med verktygsväljare Take it easy: Färgkodning efter storlekar
- Ikonisk flasköppnare med det ursprungliga Kraftform Plus-greppet
- Bredd x höjd x djup: utan verktyg 344 x 30 x 392 mm, med verktyg 344 x 58 x 392 mm

9731 Skumgummiinsats 6003 Joker sats 1

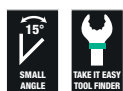

Code	EAN		
	4013288		
05150121001	225115		1
		6003 Joker 1x 6x105; 1x 7x110; 1x 8x115; 1x 9x120; 1x 10x125; 1x 11x135; 1x 12x148; 1x 13x160; 1x 14x167; 1x 15x174; 1x 16x182; 1x 17x190; 1x 18x210; 1x 19x230; 1x 20x230; 1x 21x260; 1x 22x260; 1x 24x280	
		Flasköppnare 1x 145	
		9831 1x 344,0x30,0x392,0 ¹⁾	

¹⁾ Obs: Skumgummiinsatsen passar inte i den tidigare modellen 05501051001 av verkstadsvagnen.

9732 Skumgummiinsats 6004 Joker sats 1

- Joker 6004 ersätter alla skruvnycklar i det angivna dimensionsområdet (metrisk mått och tummått)
- Automatisk och steglös gripning av sexkantsskruvar och -muttrar
- Hävstångsmekanism vid gripning förebygger avglidning och skador
- Snabb och konsekvent skruvning utan behov av omtag, genom mekanisk spärrfunktion
- Returvinkel på bara 30° genom ansättning via de triangelformade greppurtagen i käftarna
- Bredd x höjd x djup: utan verktyg 172 x 30 x 392 mm, med verktyg 172 x 35 x 392 mm

9732 Skumgummiinsats 6004 Joker sats 1



Code	EAN		
	4013288		
05150122001	225337		1
		6004 Joker XS 1x 7-10 (1/4"-3/8")x117	
		6004 Joker S 1x 10-13 (7/16"-1/2")x154	
		6004 Joker M 1x 13-16 (1/2"-5/8")x188	
		6004 Joker L 1x 16-19 (5/8"-3/4")x224	
		6004 Joker XL 1x 19-24 (3/4"-15/16")x256	
		9832 1x 172,0x30,0x392,0 ¹⁾	

¹⁾ Obs: Skumgummiinsatsen passar inte i den tidigare modellen 05501051001 av verkstadsvagnen.

9740 Skumgummiinsats L-nyckelsats 1

- L-nyckel 950 har Hex-Plus-profil som sliter mindre på insexskruvar
- Alla L-nycklar med verktygsväljare "Take it easy": färgkodning enligt storlek
- Alla L-nycklar har ett färgkodat, greppvänligt plastöverdrag för ergonomisk och bekväm hantering även vid låga temperaturer
- Magnetiserare 9500 för magnetisering och avmagnetisering av verktygsspetsar så att skruvar kan hållas på verktyget med magnetisk kraft
- Bredd x höjd x djup: utan verktyg 172 x 30 x 392 mm, med verktyg 172 x 44 x 392 mm

9740 Skumgummiinsats L-nyckelsats 1



Code	EAN		
05150140001	4013288 225108		1

1x 950/9 Hex-Plus Multicolour 1

- **950 SPKL Multicolour**
1x 1.5x90; 1x 2.0x101; 1x 2.5x112; 1x 3.0x123;
1x 4.0x137; 1x 5.0x154; 1x 6.0x172;
1x 8.0x195; 1x 10.0x224

1x 967/9 TX XL Multicolour 1

- ⊕ **967 SXL TORX® Multicolour**
1x TX 8x90; 1x TX 9x101; 1x TX 10x112
- ⊕ **967 SPKXL TORX® Multicolour**
1x TX 15x123; 1x TX 20x137; 1x TX 25x154;
1x TX 27x172; 1x TX 30x195; 1x TX 40x224

1x 9500

1x 48.0

1x STABILA®

1x STABILA® måttband BM 100, 3 m,
artikelnr 19570

1x 9840

1x 172,0x30,0x392,0 ¹⁾

¹⁾ Obs: Skumgummiinsatsen passar inte i den tidigare modellen 05501051001 av verkstadsvagnen.

9750 Skumgummiinsats Kraftform Kompakt och Tool-Check PLUS sats 1

- Kraftform Kompakt 60: Vikfodral med 89 mm långa bits och bits-handtag 816 R med Rapidaptor snabbfäste och flerkomponents Kraftform-Grepp för utmattningsfritt arbete
- Tool-Check PLUS: 39-delars verktygskombination av spärrhandtag, bits, hylsor och ett bitshandtag
- Bitshandtag, extra smalt med böjligt skaft och mycket slankt utförande för arbete i trånga utrymmen
- Bredd x höjd x djup: utan verktyg 172 x 30 x 392 mm, med verktyg 172 x 59 x 392 mm

9750 Skumgummiinsats Kraftform Kompakt och Tool-Check PLUS sats 1



Code	EAN		
05150150001	4013288 225344		1

1x Tool-Check PLUS

- **8001 A** 1x 1/4"x87.0
- **813** 1x 1/4"x78
- **889/4/1 K** 1x 1/4"x50
- **870/1** 1x 1/4"x25 ¹⁾
- **8790 HMA**
1x 5.5x23.0; 1x 6.0x23.0; 1x 7.0x23.0;
1x 8.0x23.0; 1x 10.0x23.0; 1x 12.0x23.0;
1x 13.0x23.0
- ⊕ **851/1 TZ**
2x PH 1x25; 3x PH 2x25; 1x PH 3x25
- ⊕ **855/1 TH**
1x PZ 1x25; 3x PZ 2x25; 1x PZ 3x25
- ⊕ **867/1 TZ TORX®**
1x TX 10x25; 1x TX 15x25; 1x TX 20x25;
1x TX 25x25; 1x TX 30x25; 1x TX 40x25
- ⊕ **867/1 Z TORX® BO**
1x TX 10x25; 1x TX 15x25; 1x TX 20x25;
1x TX 25x25; 1x TX 30x25
- **840/1 Z**
1x 3.0x25; 1x 4.0x25; 1x 5.0x25; 1x 6.0x25;
1x 8.0x25
- ⊖ **800/1 TZ**
1x 1.0x5.5x25

1x Kraftform Kompakt 60

- **816 R**
1x 1/4"x119
- ⊕ **851/4 Z**
1x PH 1x89; 1x PH 2x89; 1x PH 3x89
- ⊕ **855/4 Z**
1x PZ 1x89; 1x PZ 2x89; 1x PZ 3x89
- ⊕ **867/4 Z TORX® BO**
1x TX 10x89; 1x TX 15x89; 1x TX 20x89;
1x TX 25x89; 1x TX 30x89
- ⊖ **800/4 Z**
1x 1.0x5.5x89
- **840/4 Z**
1x 3.0x89; 1x 4.0x89; 1x 5.0x89; 1x 6.0x89
- Kardborreband 70**
1x 50.0x70.0

1x 393 S Bitshandtag extra slim med böjligt skaft

- 1x 1/4"x173,5

1x 9850

1x 172,0x30,0x392,0 ²⁾

¹⁾ Med kula för handmanövrerade hylsmejselinsatser

²⁾ Obs: Skumgummiinsatsen passar inte i den tidigare modellen 05501051001 av verkstadsvagnen.

9780 Skumgummiinsats KNIPEX-tänger sats 1

- Bredd x höjd x djup: utan verktyg 172 x 30 x 392 mm, med verktyg 172 x 38 x 392 mm

9780 Skumgummiinsats KNIPEX-tänger sats 1



Code	EAN		
	4013288		
05150180001	225153		1
		KNIPEX Kombinationstång 03 05 180 1x 180	
		KNIPEX Cobra® Hightech polygriptång 87 05 250 1x 250	
		KNIPEX Kraftsidavbitare 74 05 160 1x 160	
		9880 1x 172,0x30,0x392,0 ¹⁾	

¹⁾ Obs: Skumgummiinsatsen passar inte i den tidigare modellen 05501051001 av verkstadsvagnen.

9781 Skumgummiinsats KNIPEX-tänger sats 2

- Bredd x höjd x djup: utan verktyg 172 x 30 x 392 mm, med verktyg 172 x 38 x 392 mm

9781 Skumgummiinsats KNIPEX-tänger sats 2



Code	EAN		
	4013288		
05150181001	225177		1
		KNIPEX Tång med flata, runda käftar och skär (Typ storknäbb) 26 15 200 1x 200	
		KNIPEX Mekanikertång 38 25 200 1x 200	
		KNIPEX Elektrikersax 95 05 155 1x 155	
		9881 1x 172,0x30,0x392,0 ¹⁾	

¹⁾ Obs: Skumgummiinsatsen passar inte i den tidigare modellen 05501051001 av verkstadsvagnen.

9782 Skumgummiinsats hammar sats 1

- Bredd x höjd x djup: utan verktyg 172 x 30 x 392 mm, med verktyg 172 x 35 x 392 mm

9782 Skumgummiinsats hammar sats 1



Code	EAN		
05150182001	4013288 225191		1
		PICARD® smideshammare 500 g, 0000101-500 1x 500,0	
		○ RENNSTEIG Drivdorn Exklusiv 1x 452 003 6 RC, 3,0x150; 1x 452 004 6 RC, 4,0x150; 1x 452 006 6 RC, 6,0x150; 1x 452 008 6 RC, 8,0x150	
		● RENNSTEIG Flatmejsel 310 250 1 1x 25,0x13,0x23,0	
		9882 1x 172,0x30,0x392,0 ¹⁾	

¹⁾ Obs: Skumgummiinsatsen passar inte i den tidigare modellen 05501051001 av verkstadvagnen.

9783 Skumgummiinsats PFERD filsats 1

- Bredd x höjd x djup: utan verktyg 344 x 30 x 392 mm, med verktyg 344 x 42 x 392 mm

9783 Skumgummiinsats PFERD filsats 1

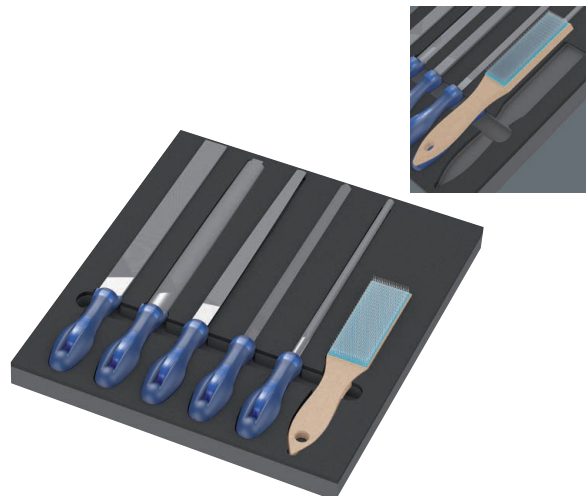

Code	EAN		
05150183001	4013288 225368		1
		PFERD verkstadsfil fyrkant PF1142 250 H2 1x 250	
		PFERD verkstadsfil halvrund spetsig 1152SP 250 H2 1x 250	
		PFERD verkstadsfil rund 1162 250 H2 1x 250	
		PFERD verkstadsfil plan 1112 250 H2 1x 250	
		PFERD verkstadsfil trekant 1132 250 H2 1x 250	
		PFERD filsborste HBF ståltråd Ø 0,15 1x 232	
		9883 1x 344,0x30,0x392,0 ¹⁾	

¹⁾ Obs: Skumgummiinsatsen passar inte i den tidigare modellen 05501051001 av verkstadvagnen.





Wera 2go



Wera 2go 1 Verktögsbärare

Wera 2go 1 är den extremt lätta och mobila verktögsbäraren för alla Wera-fodral och textillådor med kardborreband på baksidan.

Fodralen och lådorna monteras individuellt och enkelt med kardborreteknik på verktögsbäraren. Bärremmen håller händerna fria under transporten.

- Wera 2go verktögsbärare med kardborresystem
- För ihopkoppling av Weras textillådor och fodral med kardborreyta
- Individuellt konfigurerbar för hög flexibilitet
- Händerna är fria under transport
- Med justerbar, avtagbar bärrem med bred kudde

Wera 2go 1 Verktögsbärare



Code		EAN		
		4013288		
05004350001	187352			1
			Wera 2go 5 1x 135,0x300,0x270,0	
			Wera 2go 6 1x 38,0x1470,0	

Wera 2go 2 Verktögsbehållare

Verktögsväskan Wera 2go med sitt kardborrsystem och sitt kompakta utförande är den perfekta lösningen för individuell och bekväm verktögstransport. Kardborrezonerna inuti och utanpå utnyttjar tillgängligt utrymme extremt väl.

Därmed passar en otrolig mängd olika verktyg i och på verktögsväskan. Wera 2go 2 handlar om att resa med lätt bagage, med bara de verktyg som verkligen behövs.

Det robusta och dimensionsstabila materialet skyddar de medförda verktygen mot skador och fukt och ökar verktögsväskans livslängd.

Den vadderade och justerbara bärremmen och verktögsväskans position nära kroppen gör den bekväm att bära. Händerna är fria under transport.

Inklusive hållare med individuell inställbar kardborre-avdelare för skruvmejslar och ytterligare verktyg.

- Verktögsväska Wera 2go med inre och yttre kardborresystem
- Individuellt konfigurerbar för hög flexibilitet
- Perfekt också för ihopkoppling av Weras textillådor och fodral med kardborreyta

Wera 2go 2 Verktögsbehållare



Code		EAN		
		4013288		
05004351001	187840			1
			Wera 2go Container 1x 355,0x330,0x115,0	
			Wera 2go 6 1x 38,0x1470,0	
			Wera 2go 4 1x 165,0x165,0x105,0	

Wera 2go 2 XL Verktvgsbehållare

Verktvgsväskan Wera 2go 2 XL med extra djupa fack med sitt kardborrsystem och sitt kompakta utförande är den perfekta lösningen för individuell och bekväm verktvgstransport.

Kardborrezonerna inuti och utanpå ger enastående flexibilitet och utnyttjar tillgängligt utrymme extremt väl. Därmed passar en otrolig mängd olika verktvg i och på verktvgsväskan.

Wera 2go 2 handlar om att resa med lätt bagage, med bara de verktvg som verkligen behövs. Det robusta och dimensionsstabila materialet skyddar de medförda verktvgen mot skador och fukt och ökar verktvgsväskans livslängd.

Den vadderade och justerbara bärremmen och verktvgsväskans position nära kroppen gör den bekväm att bära. Händerna är fria under transport.

Inklusive 1 universalhållare Wera 2go 4 med individuellt justerbart utrymme med kardborreavdelare för skruvmejslar och andra verktvg. Gott om plats för 4 universalhållare.

- Wera 2go 2 XL Verktvgsväska med extra djupa fack för t.ex. universalhållare Wera 2go 4

Wera 2go 2 XL Verktvgsbehållare



Code		EAN		
05004357001		211491		1
			Wera 2go XL Container 1x 455,0x330,0x170,0	
			Wera 2go 6 1x 38,0x1470,0	
			Wera 2go 4 1x 165,0x165,0x105,0	

Wera 2go 3 Verktvgsbox

- För montering på Wera 2go-systemet
- Permanent dimensionsstabil på grund av vävlaminerade plastpaneler
- Hög motståndskraft mot skär- och stickskadorna
- Effektivt skydd för de transporterade verktvgen mot skador och fukt
- Kan utrustas individuellt

Wera 2go 3 Verktvgsbox



	EAN							
Code	4013288	mm	mm	mm				
05004352001	187369	130,0	325,0	80,0				1

Wera 2go 4 Universalhållare

- För montering på Wera 2go-systemet
- Dimensionsstabil Wera 2go verktygshållare
- Hög motståndskraft mot skär- och stickskador
- Variabel kardborrebelägg för uppdelning av upp till 5 inre fack
- Stor bottenyta, handtag för transport och upphängning

Wera 2go 4 Universalhållare



	EAN						
Code	4013288	mm	mm	mm			
05004353001	187857	165,0	165,0	105,0			1

Verktygsbärare Wera 2go 5

Wera 2go 5 är den extremt lätta och mobila verktygsbäraren för alla Wera-fodral och textillådor med kardborreband på baksidan.

Fodralen och lådorna monteras individuellt och enkelt med kardborreteknik på Wera 2go 5.

Verktygsbärare Wera 2go 5



	EAN						
Code	4013288	mm	mm	mm			
05004354001	187383	135,0	300,0	270,0			1

Wera 2go 6 Bärrem

Bärrem för Wera 2go verktygs transportsystem. Med extra bred, bekväm polstring och justerbar remlängd. För Wera 2go 1 och 5.

Wera 2go 6 Bärrem



	EAN						
Code	4013288	mm	mm				
05004355001	187390	38,0	1470,0				1

Wera 2go 7 Hög verktygsbox

- Transportbox även för långa verktyg, t.ex. vattenpass

Wera 2go 7 Hög verktygsbox



	EAN						
Code	4013288	mm	mm	mm			
05004356001	204370	295,0	100,0	100,0			1

Wera 2go H 1 verktygssats för träanvändare

Kompakt verktygssats med de 134 viktigaste verktygen för träbyggnad, med produkter från Wera, BESSEY®, "KIRSCHEN"®, KNIPEX®, Lyra®, PICARD® och Stabila®.

Transporten blir betydligt enklare tack vare den kompakta verktygsbehållaren från Wera 2go-systemet.

- Omfattande sats med 134 delar i en kompakt verktygsbehållare Wera 2go 2 för snickare på språng.
- Högvärdiga verktygsprodukter från Wera, BESSEY®, "KIRSCHEN"®, KNIPEX®, Lyra®, PICARD® och Stabila®
- Kraftform Kompakt H 1 trä (41 delar) och Wera Bit-Safe 61 Wood 1 (61 delar)
- Bitshandtag 393 S, extra smalt med böjligt skaft, för arbete i svåråtkomliga utrymmen
- Wera vinkelskruvmejsel med hållarfunktion: 967/9 TX XL Multicolour HF 1 (9 delar) och 950/9 Hex-Plus Multicolour HF 1 (9 delar)

Wera 2go H 1 Verktygssats för träanvändare



Code	EAN		
	4013288		
05134011001	217677		1
		1x Wera 2go 2 Verktygsbehållare	
		1x Bit-Check 61 Trä 1	
		1x Kraftform Kompakt H 1 Trä	
		1x 967/9 TX XL Multicolour HF 1 Vinkelskruvmejselsats med hållarfunktion, lång	
		1x 950/9 Hex-Plus Multicolour HF 1 Vinkelskruvmejselsats, metrisk mått, BlackLaser, med hållarfunktion	
		1x 393 S Bitshandtag extra smalt med böjligt skaft	
		1x Polygriptång KNIPEX® COBRA® 250 mm 87 11 250	
		1x Kombitång KNIPEX® 160 mm 03 01 160	
		1x Hovtång KNIPEX® 210 mm 50 00 210	
		1x Vattenpass Stabila® typ 81 25 cm 02500 Torpedo	
		1x Snickarklubba 105 mm 52-1 P	
		1x Stämjärn "KIRSCHEN"® 10 mm 1001010	
		1x Stämjärn "KIRSCHEN"® 16 mm 1001016	
		1x Stämjärn "KIRSCHEN"® 20 mm 1001020	
		1x Stämjärn "KIRSCHEN"® 26 mm 1001026	
		1x Universalkniv BESSEY® DBKPH-EU	
		1x Djuphålmärkare Lyra® 4494202	
		1x Trätumstock Stabila® typ 601 N-S 2 m 18206	
		1x Snickarhammare PICARD® 0008501-28	

Produkten säljs inte i USA och Kanada.

Wera 2go E 1 Verktygssats för elinstallatörer

Kompakt verktygssats med de 73 viktigaste verktygen för elinstallatörer, med produkter från Wera, Jung, KNIPEX®, Lyra®, PICARD®, PUK® och Stabila®.

Transporten blir betydligt enklare tack vare den kompakta verktygsbehållaren från Wera 2go-systemet.

- Omfattande verktygssats med 73 delar i en kompakt verktygsbehållare Wera 2go 2 för elinstallatörer på språng
- Högkvalitativa verktygsprodukter från Wera, Jung, KNIPEX®, Lyra, PICARD®, PUK® och Stabila.
- Wera Kraftform Kompakt Turbo i 1 (sats med grepp/växelklingor, 16 delar, VDE) för 4-faldig skruvningshastighet och Wera 8100 SA 6 Zyklop Speed spärrhandtagssats (1/4", 28 delar)
- Joker 6004 S självinställande U-nyckel för muttrar och skruvar på 10–13 mm (metriska mått) respektive 7/16"-1/2" (tummått)
- Med skruv- och huggmejsel samt 4 VDE-skruvmejslar - varav 2 med klinga i rostfritt stålblad för att förebygga extern rost i rostfria föremål

Wera 2go E 1 Verktygssats för elinstallatörer



Code	EAN		
	4013288		
05134025001	221278	1 x Wera 2go 2 Verktogsbehållare	1
		1 x 8100 SA 6 Zyklop Speed-spärrhandtagssats, 1/4"-fattning, metriska mått	
		1 x 950/9 Hex-Plus Multicolour HF 1 Vinkelskrummejselsats, metriska mått, BlackLaser, med hållarfunktion	
		1 x Kraftform Kompakt Turbo i 1	
		1x 932 A Spårskruvmejsel 1.2x7.0x125	
		1x 3162 i PH VDE-isolerad krysspårsskruvmejsel PH, rostfritt stål PH 2x100	
		1x 3165 i PZ VDE-isolerad krysspårsskruvmejsel, rostfritt stål PZ 2x100	
		1x 160 i VDE-isolerad spårskruvmejsel 1.2x6.5x150	
		1x 160 iS VDE-isolerad spårskruvmejsel med reducerad klingdiameter 0.6x3.5x100	
		1x 6004 Joker S självinställande U-nyckel 10-13x7/16"-1/2"x154	
		1 x KNIPEX® kombitång 160 mm 01 06 160	
		1 x KNIPEX® sidavbitare med avisoleringsfunktion 14 26 160	
		1 x KNIPEX® radiotång med avbitarfunktion (spetstång) 26 16 200	
		1 x KNIPEX® Cobra® VDE avancerad polygriptång, isolerad, 87 26 250	
		1 x KNIPEX® kabelkniv 98 52	
		1 x KNIPEX® ErgoStrip® Universal-avmantlingsverktyg 16 95 01	
		1 x PUK® 2200 liten bågsåg	
		1 x Djuphålsmärkare Lyra® DRY PROFI 4494202	
		1 x STABILA® Vattenpass Pocket Electric 17775	
		1 x Stabila® Vattenpass typ 70, 30 cm, 02281	
		1 x STABILA® trätumstock typ 607, 2 m, ljusgul, 01104	
		1 x PICARD® smideshammare 400 g, 000101-0400	
		1 x Jung gipsbägare, 127 mm, 946 127 00	
		1 x Jung målarpatel med handtag i naturträ, 922 050 00	

Kardborreband 1

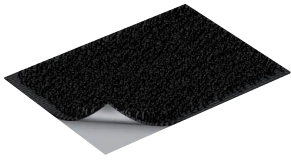

Code	EAN		
05670446001	189448		1
		Kardborreband 70 1x 50,0x70,0	

Kardborreband 2



Code	EAN		
05670447001	189455		1
		Kardborreband 120 1x 50,0x120,0	

Kardborreband 3



Code	EAN		
05670448001	189462		1
		Kardborreband 240 1x 50,0x240,0	





Bits



System Impaktor – För extrema krav på skruvningsverktyget

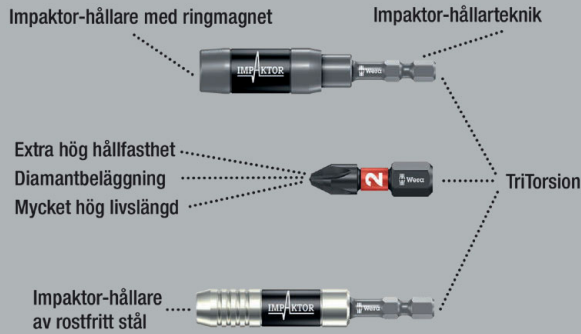

Impaktor-tekniken ger extra hög livslängd även vid extrema krav. Ökat friktionsmotstånd på grund av grov diamantpartikelbeläggning på bitspetsen förhindrar att verktyget glider ur skruven.

Särskilt lämplig för användning med konventionella slagskruvdragare. 1/4" sexkant, för hållare enligt DIN ISO 1173-D 6,3.

851/1 IMP DC PH DIY Impaktor PH-bits



Code	EAN			
05057615001	178695	+	851/1 IMP DC 10x PH 1x25	1
05057616001	157638	+	851/1 IMP DC 10x PH 2x25	1
05057617001	157645	+	851/1 IMP DC 10x PH 3x25	1

851/1 IMP DC SB Impaktor-bits



Code	EAN			
05073916001	158369	+	851/1 IMP DC 1x PH 2x25	5
05073917001	158376	+	851/1 IMP DC 1x PH 3x25	5

Bit-Box 15 Impaktor PH



Code	EAN			
05057752001	187918	+	851/1 IMP DC 15x PH 2x25	10

Kraftform Stainless – Rostfritt stål-material som förebygger extern rost

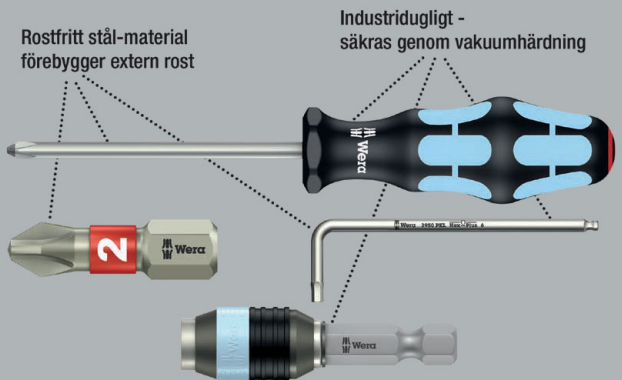

Högkvalitativa bits av rostfritt stål. Weras verktyg av rostfritt stål är utförda i en materialkvalitet som håller även ful extern rost borta. Med torsionszon: Torsionsbits dämpar momenttoppar i torsionszonen. Förtida förlitning förebyggs och bitsens livslängd ökar. 1/4" sexkant, för hållare enligt DIN ISO 1173-D 6,3.

3851/1 TS Bits, rostfritt stål

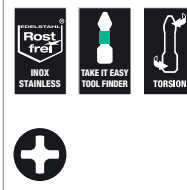

Code	EAN						
05071010001	110985	+	PH 1	25	1"		10
05071011001	110992	+	PH 2	25	1"		10
05071012001	111005	+	PH 3	25	1"		10

3851/1 TS SB Bits, rostfritt stål



Code	EAN			
	4013288			
05073610001	112132	+	3851/1 TS PH 1x PH 1x25	5
05073611001	112149	+	3851/1 TS PH 1x PH 2x25	5

System BiTorsion – För högre livslängd

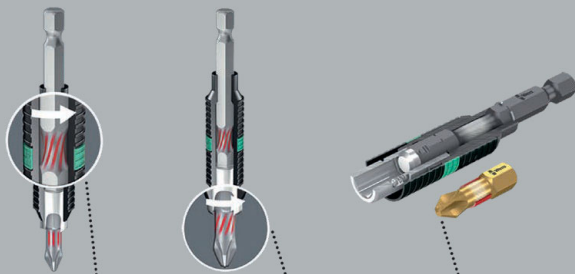

Fjädrar mindre belastningstoppar i hållaren

Fjädrar högre belastningstoppar i bitsen

Ingen förtida förlitning genom belastningstoppar

851/1 BDC Bits

Med små diamantpartiklar på bitspetsen. Dessa säkerställer god passning i skruven, reducerar det önskade kontaktrycket och minskar risken för glidning.

Med torsionszon, varifrån kinetisk energi leds ut vid belastningstoppar. Detta ökar produktivslängden betydligt. 1/4" sexkant, för hållare enligt DIN ISO 1173-D 6,3.

851/1 BDC Bits



Code	EAN	+	1"	1"					
	4013288		mm						
05056400001	033970	PH 1	25	1"					10
05056402001	033987	PH 2	25	1"					10
05056404001	033994	PH 3	25	1"					10

851/1 BDC SB Bits



Code	EAN	+							
	4013288								
05073332001	029324	+	851/1 BDC PH 1x PH 1x25						5
05073333001	029331	+	851/1 BDC PH 1x PH 2x25						5
05073334001	029348	+	851/1 BDC PH 1x PH 3x25						5
05073335001	029355	+	851/1 BDC PH 2x PH 2x25						5

851/1 BTH Bits

Högkvalitativa bits för Phillips-skrivar med torsionszon, varifrån kinetisk energi leds ut vid belastningstoppar.

Med BiTorsion-zon för att dämpa belastningstoppar. Detta ökar produktivslängden betydligt. Extra hårt utförande. 1/4" sexkant, för hållare enligt DIN ISO 1173-D 6,3.

851/1 BTH Bits



Code	EAN	+	1"	1"					
	4013288		mm						
05056410001	034243	PH 1	25	1"					10
05056412001	034250	PH 2	25	1"					10
05056414001	034267	PH 3	25	1"					10



851/1 BTZ Bits

Med torsionszon, varifrån kinetisk energi leds ut vid belastningstoppar. Med BiTorsion-zon för att dämpa belastningstoppar.

Detta ökar produktivslängden betydligt. Seghårdad, för universell användning. 1/4" sexkant, för hållare enligt DIN ISO 1173-D 6,3.

851/1 BTZ Bits



	EAN	+	□	□				
Code	4013288		mm					
05056420001	034458	PH 1	25	1"				10
05056422001	034465	PH 2	25	1"				10
05056424001	034472	PH 3	25	1"				10

Bit-Box 20 BTZ PH



Code	EAN	+					
05057751001	187956	+	851/1 BTZ PH 20x PH 2x25				10

Diamantbits

Små diamantpartiklar på verktygsspetsen biter sig bokstavligen fast i skruven.

Säker passning i
skruvskallen

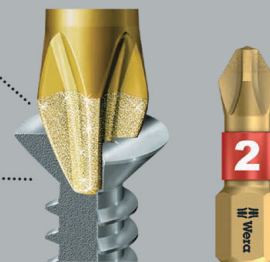

Diamantbeläggning av bitsen för säker passning i skruven, reducerar det erforderliga kontaktrycket och minskar risken för glidning.

Profilerad version med extra vassa kanter som lätt bryter igenom lacker och multipla färgskikt och ger säker kraftöverföring mellan bit och skruv. 1/4" sexkant, för hållare enligt DIN ISO 1173-D 6,3.

851/1 A Bits

Extra hårt utförande. Profilerad version. 1/4" sexkant, för hållare enligt DIN ISO 1173-D 6,3.

851/1 A Bits



	EAN	+	□	□	∅			
Code	4013288		mm		mm			
05134919001	099976	PH 1	25	1"	4,5			10
05134920001	099983	PH 2	25	1"	6,0			10
05134921001	099990	PH 3	25	1"	-			10

851/1 RDC Bits

Bits för snabbskruvar. Med reducerad skaftdiameter för djupsittande förskruvningar. Försänkning av skruvar utan skador på ytan. Speciell för gipsskivemontering. Diamantbeläggning av bitsen för säker passning i skruven, reducerar det erforderliga kontaktrycket och minskar risken för glidning. 1/4" sexkant, för hållare enligt DIN ISO 1173-D 6,3.

851/1 RDC Bits



	EAN	+	mm	mm	mm		
Code	4013288		mm		mm		
05135008001	032904	PH 2	25	1"	4,2		10

851/1 RH Bits

Med reducerad skaftdiameter för djupsittande förskruvningar. Försänkning av skruvar utan skador på ytan. Seghårdad, för universell användning. 1/4" sexkant, för hållare enligt DIN ISO 1173-D 6,3.

851/1 RH Bits



	EAN	+	mm	mm	mm		
Code	4013288		mm		mm		
05346281001	107176	PH 2	25	1"	4,2		10

851/1 RZ Bits

Bits för snabbskruvar. Med reducerad skaftdiameter för djupsittande förskruvningar. Seghårdad, för universell användning. 1/4" sexkant, för hållare enligt DIN ISO 1173-D 6,3.

851/1 RZ Bits



	EAN	+	mm	mm	mm		
Code	4013288		mm		mm		
05135009001	032799	PH 2	25	1"	4,2		10

851/1 RZ SB Bits



	EAN	+					
Code	4013288						
05135005001	038456	+	851/1 RZ PH				5
			2x PH 2x25				

851/1 TH Bits

Försänkning av skruvar utan skador på ytan. Torsionsformen dämpar momenttoppar. Förtida förslitning förebyggs och bitsens livslängd ökar. Extra hårt utförande. 1/4" sexkant, för hållare enligt DIN ISO 1173-D 6,3.

851/1 TH Bits



	EAN	+	mm	mm			
Code	4013288		mm				
05056605001	013545	PH 1	25	1"			10
05056610001	013552	PH 2	25	1"			10
05056625001	013569	PH 3	25	1"			10



851/1 TiN Bits

Extremt hård titannitridbeläggning (TiN) som är speciellt lämplig för kontinuerliga belastningar, som t.ex. skruvning på monteringslinje. 1/4" sexkant, för hållare enligt DIN ISO 1173-D 6,3.

851/1 TiN Bits



	EAN	+	□	□				
Code	4013288		mm					
05480172001	040992	PH 2	25	1"				10

851/1 TZ Bits

- Seghårdad, för universell användning
- Torsionsform mot förtida förslitning

851/1 TZ Bits



	EAN	+	□	□				
Code	4013288		mm					
05056505001	013606	PH 1	25	1"				10
05056510001	013613	PH 2	25	1"				10
05056525001	013620	PH 3	25	1"				10

851/1 TZ SB Bits



Code	EAN							
	4013288							
05073323001	029249	+	851/1 TZ PH	2x PH 1x25				5
05073324001	029256	+	851/1 TZ PH	2x PH 2x25				5
05073325001	029263	+	851/1 TZ PH	2x PH 3x25				5
05073326001	029270	+	851/1 TZ PH	1x PH 1x25; 1x PH 2x25; 1x PH 3x25				5

851/1 Z Bits

- Seghårdad, för universell användning

851/1 Z Bits



	EAN	+	□	□				
Code	4013288		mm					
05056500001	013323	PH 0	25	1"				10
05072070001	013453	PH 1	25	1"				10
05056507001	013330	PH 1	50	2"				10
05072072001	013460	PH 2	25	1"				10
05056515001	013347	PH 2	32	1 1/4"				10
05056520001	013354	PH 2	50	2"				10
05072074001	013477	PH 3	25	1"				10
05134905001	094858	PH 3	50	2"				10
05056535001	013378	PH 4	32	1 1/4"				10

851/1 Z SB Bits



Code	EAN							
	4013288							
05073304001	029058	+	851/1 Z PH	2x PH 1x25				5
05073305001	029065	+	851/1 Z PH	2x PH 2x25				5
05073306001	029072	+	851/1 Z PH	2x PH 3x25				5
05073307001	029089	+	851/1 Z PH	1x PH 1x25; 1x PH 2x25; 1x PH 3x25				5

851/1 Z DIY-bits



Code	EAN							
	4013288							
05072400001	115737	+	851/1 Z PH	10x PH 1x25				1
05072401001	115744	+	851/1 Z PH	10x PH 2x25				1
05072402001	115751	+	851/1 Z PH	10x PH 3x25				1

851/1 Z DIY 100 Bits



Code	EAN			
05072441001	4013288 138477	+	851/1 Z PH 100x PH 2x25	1

Bit-Box 20 PH



Code	EAN			
05057750001	4013288 188014	+	851/1 Z PH 20x PH 2x25	20

851/1 J Bits

Högkvalitativa bits för Phillips-skrivar, optimerade för asiatiska PH-skrivar. Liknande Camera-skrivar.

Seghårdad, för universell användning. 1/4" sexkant, för hållare enligt DIN ISO 1173-D 6,3.

851/1 J Bits



Code	EAN	+	1'	1'	Ø		
			mm	mm	mm		
05135040001 ¹⁾	112569	PH 00	25	1"	2,0		10
05135041001 ²⁾	112576	PH 0	25	1"	2,5		10

¹⁾ Storlek 00 modifierad enligt JCIS 00 (Japanese Camera Industrial Standard)

²⁾ Storlek 0 modifierad enligt JCIS 0 (Japanese Camera Industrial Standard)

System Impaktor – För extrema krav på skruvningsverktyget

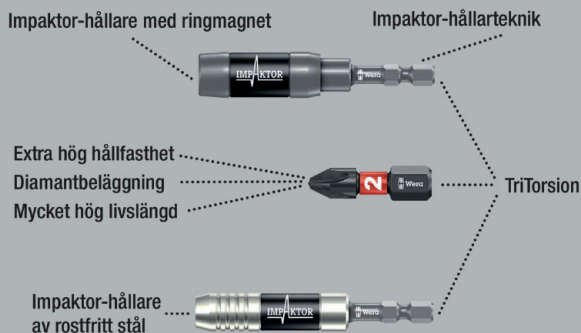

Impaktor-tekniken ger extra hög livslängd även vid extrema krav. Ökat friktionsmotstånd på grund av grov diamantpartikelbeläggning på bitspetsen förhindrar att verktyget glider ur skruven.

Särskilt lämplig för användning med konventionella slagskruvdragare. 1/4" sexkant, för hållare enligt DIN ISO 1173-F 6,3.

851/4 IMP DC PH DIY Impaktor PH-bits

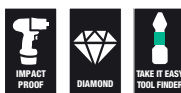

Code	EAN			
05057656001	4013288 157652	+	851/4 IMP DC 5x PH 2x50	1
05057657001	157669	+	851/4 IMP DC 5x PH 3x50	1



851/4 IMP DC SB Impaktor-bits

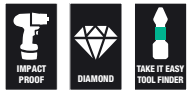

Code	EAN			
	4013288			
05073956001	158482		851/4 IMP DC 1x PH 2x50	5
05073957001	158499		851/4 IMP DC 1x PH 3x50	5

Kraftform Stainless – Rostfritt stål-material som förebygger extern rost

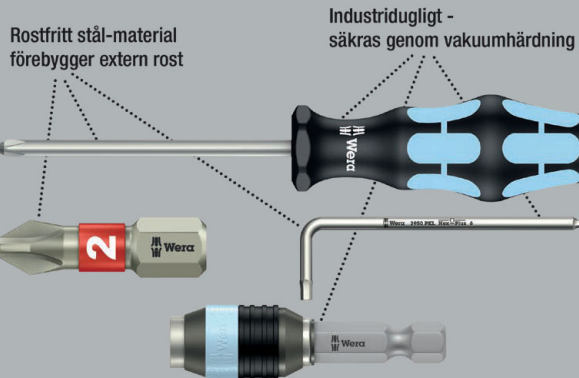

Högkvalitativa bits av rostfritt stål. Weras verktyg av rostfritt stål är utförda i en materialkvalitet som håller även ful extern rost borta. 1/4" sexkant, för hållare enligt DIN ISO 1173-F 6,3.

3851/4 Bits, rostfritt stål



Code	EAN		⌀	⌀				
	4013288		mm					
05071081001	115485	PH 1	89	3 1/2"				10
05071082001	115492	PH 2	89	3 1/2"				10
05071083001	115508	PH 3	89	3 1/2"				10

System BiTorsion – För högre livslängd

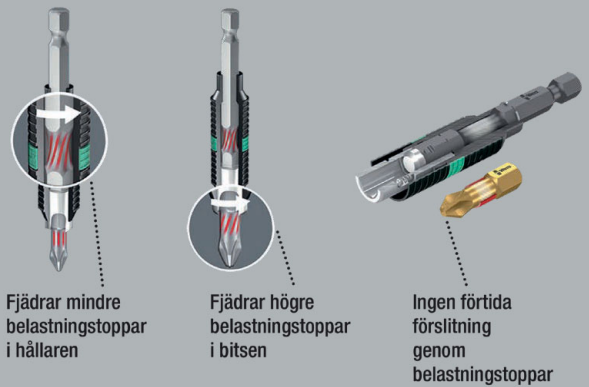

851/4 BDC Bits

BiTorsion bitar med små diamantpartiklar på bitspetsen. Dessa säkerställer god passning i skruven, reducerar det ökade kontaktrycket och minskar risken för glidning.

Med torsionszon, varifrån kinetisk energi leds ut vid belastningstoppar. Detta ökar produktivitetens betydligt. 1/4" sexkant, för hållare enligt DIN ISO 1173-F 6,3.

851/4 BDC Bits



Code	EAN		⌀	⌀				
	4013288		mm					
05059530001	034090	PH 1	50	2"				10
05059532001	034106	PH 2	50	2"				10
05059534001	034113	PH 3	50	2"				10

851/4 BTH Bits

BiTorsion-bits med torsionszon, varifrån kinetisk energi leds ut vid belastningstoppar.

Detta ökar produktivslängden betydligt. Extra hårt utförande. 1/4" sexkant, för hållare enligt DIN ISO 1173-F 6,3.

851/4 BTH Bits



	EAN	+	⌀	⌀				
Code	4013288		mm					
05059540001	034304	PH 1	50	2"				10
05059542001	034311	PH 2	50	2"				10
05059544001	034328	PH 3	50	2"				10

851/4 BTZ Bits

BiTorsion-bits med torsionszon, varifrån kinetisk energi leds ut vid belastningstoppar.

Detta ökar produktivslängden betydligt. Seghårdad, för universell användning. 1/4" sexkant, för hållare enligt DIN ISO 1173-F 6,3.

851/4 BTZ Bits



	EAN	+	⌀	⌀				
Code	4013288		mm					
05059550001	034571	PH 1	50	2"				10
05059552001	034588	PH 2	50	2"				10
05059554001	034595	PH 3	50	2"				10

851/4 RH Bits med reducerad diameter

Med reducerad skaftdiameter för djupsittande förskruvningar. Möjliggör försänkning av skruvar utan skador på ytan.

Profilerad version. Extra hård. 1/4" sexkant, för hållare enligt DIN ISO 1173-F 6,3.

851/4 RH Bits med reducerad diameter

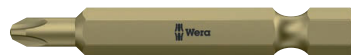

	EAN	+	⌀	⌀	⌀			
Code	4013288		mm		mm			
05380161001	157065	PH 2	50	2"	4,2			10

851/4 A Bits

Med vassa kanter som lätt bryter igenom multipla färgskikt och ger säker kraftöverföring mellan bit och skruv.

Extra hårt utförande. 1/4" sexkant, för hållare enligt DIN ISO 1173-F 6,3.

851/4 A Bits



	EAN	+	⌀	⌀	⌀			
Code	4013288		mm		mm			
05134929001	105165	PH 0	50	2"	3			10
05134906001	105141	PH 0	70	2 3/4"	3			10
05134907001	105172	PH 0	89	3 1/2"	3			10
05134930001	100009	PH 1	50	2"	4,5			10
05134370001	037831	PH 1	70	2 3/4"	4,5			10
05134372001	037855	PH 1	89	3 1/2"	4,5			10
05134931001	100016	PH 2	50	2"	6			10
05134371001	037848	PH 2	70	2 3/4"	6			10
05134373001	037862	PH 2	89	3 1/2"	6			10
05134910001 ¹⁾	105202	PH 2	152	6"	6			10
05134911001 ²⁾	105219	PH 2	152	6"	6			10
05134932001	100023	PH 3	50	2"	-			10
05134913001	105233	PH 3	70	2 3/4"	8			10
05134914001	105240	PH 3	89	3 1/2"	8			10
05134915001	105257	PH 3	152	6"	8			10
05160983001	106575	PH 4	50	2"	10			10

¹⁾Längd fattningssexkant 100 mm

²⁾Längd fattningssexkant 20 mm



851/4 R Bits med reducerad diameter

Med reducerad skaftdiameter för djupsittande förskruvningar. Möjliggör försänkning av skruvar utan skador på ytan.

Profilerad version. Extra hård. 1/4" sexkant, för hållare enligt DIN ISO 1173-F 6,3.

851/4 R Bits med reducerad diameter



Code	EAN	+	L ₁	L ₂	∅		
			mm	"	mm		
05160899001	105547	PH 2	50	2"	3,0		10
05160896001	105554	PH 2	152	6"	3,0		10

851/4 TH Bits

Med torsionszon, varifrån kinetisk energi leds ut vid belastningstoppar. Detta ökar produktivslängden betydligt.

Extra hård. 1/4" sexkant, för hållare enligt DIN ISO 1173-F 6,3.

851/4 TH Bits



Code	EAN	+	L ₁	L ₂			
			mm	"			
05059855001	013897	PH 1	50	2"			10
05059860001	013903	PH 2	50	2"			10
05059865001	013910	PH 3	50	2"			10

851/4 TZ Bits

Med torsionszon, varifrån kinetisk energi leds ut vid belastningstoppar. Detta ökar produktivslängden betydligt.

Seghårdad, för universell användning. 1/4" sexkant, för hållare enligt DIN ISO 1173-F 6,3.

851/4 TZ Bits



Code	EAN	+	L ₁	L ₂			
			mm	"			
05059805001	013927	PH 1	50	2"			10
05059810001	013934	PH 2	50	2"			10
05059815001	013941	PH 3	50	2"			10

851/4 TZ SB Bits



Code	EAN			
	4013288			
05134380001	037947	+	851/4 TZ PH 2x PH 1x50	3
05134381001	037954	+	851/4 TZ PH 2x PH 2x50	3
05134382001	037961	+	851/4 TZ PH 2x PH 3x50	3

851/4 J Bits

Högkvalitativa bits, optimerade för asiatiska PH-skruvar. Speciellt för tillämpningar med mycket små dimensioner enligt den japanska Camera Industrial Standard.

Seghårdad, för universell användning. 1/4" sexkant, för hållare enligt DIN ISO 1173-F 6,3.

851/4 J Bits



Code	EAN	+	L ₁	L ₂	∅		
	4013288		mm	"	mm		
05135530001 ¹⁾	113252	PH 00	50	2"	2,0		10
05380200001 ¹⁾	156204	PH 00	89	3 1/2"	2,0		10
05135531001 ²⁾	113269	PH 0	50	2"	2,5		10
05380201001 ²⁾	156211	PH 0	89	3 1/2"	2,5		10
05135532001	113276	PH 1	50	2"	4,5		10
05380202001	156228	PH 1	89	3 1/2"	4,5		10

¹⁾ Optimerad för den asiatiska versionen av Phillips-skruvar

²⁾ Storlek 0 modifierad enligt JCIS 0 (Japanese Camera Industrial Standard)

851/4 Z PH Bits Take it easy

Högkvalitativa bits för Phillips-skruvar. Seghårdade för universell användning. 1/4"-sextant, för hållare enligt DIN ISO 1173-F 6.3.

- Med verktygsväljare Take it easy: Färgkodning enligt profiler och storleksstämpel

851/4 Z PH Bits Take it easy



	EAN	+	1"	1"	Ø		
Code	4013288		mm		mm		
05059564001	226457	PH 1	89	3 1/2"	4,5		10
05059565001	226464	PH 2	89	3 1/2"	6,0		10

851/4 Z Bits

Seghårdad, för universell användning. 1/4" sextant, för hållare enligt DIN ISO 1173-F 6,3.

851/4 Z Bits



	EAN	+	1"	1"	Ø		
Code	4013288		mm		mm		
05059755001	013781	PH 1	70	2 3/4"	4,5		10
05059760001	013798	PH 1	89	3 1/2"	4,5		10
05059765001	031044	PH 1	127	5"	4,5		10
05059766001	031051	PH 1	152	6"	4,5		10
05059770001	013804	PH 2	70	2 3/4"	6,0		10
05059775001	013811	PH 2	89	3 1/2"	6,0		10
05059780001	013828	PH 2	110	4 3/8"	6,0		10
05059785001	030474	PH 2	127	5"	6,0		10
05059786001	031068	PH 2	152	6"	6,0		10
05059790001	013835	PH 3	70	2 3/4"	-		10
05059795001	013842	PH 3	89	3 1/2"	-		10
05059800001	013859	PH 3	110	4 3/8"	-		10
05059802001	031075	PH 3	152	6"	-		10

851/4 PH Ni-bits

- Kemiskt förnicklade

851/4 PH Ni-bits



	EAN	+	1"	1"	Ø		
Code	4013288		mm				
05059574001	226617	PH 3	89	3 1/2"			10

851/4 Z SB Bits



Code	EAN	+		
	4013288			
05073520001	105875	+	851/4 Z PH 1x PH 1x89	5
05136305001	213839	+	851/4 Z PH 1x PH 1x152	3
05073521001	105882	+	851/4 Z PH 1x PH 2x89	5
05136306001	213846	+	851/4 Z PH 1x PH 2x152	3
05073522001	105899	+	851/4 Z PH 1x PH 3x89	5
05136307001	213853	+	851/4 Z PH 1x PH 3x152	3

853/4 ACR® SL Bits med plastöverdrag, magnetiserade

Med grova ribbor (Anti Cam-Out Ribs, ACR) som hindrar verktyget att glida ut ur skruven. Permanent magnetiserade för att hålla fast skruvarna säkert.

Med plastöverdrag som skyddar intilliggande komponenter mot skador under skruvingsarbete. 1/4" sextant, för hållare enligt DIN ISO 1173-F 6,3.

853/4 ACR® SL Bits med plastöverdrag, magnetiserade



	EAN	+	1"	1"	Ø		
Code	4013288		mm		mm		
05323780001	165190	PH 2	50	2"	5,2		40
05323781001	165206	PH 2	90	3 1/2"	5,2		40
05203913001	163189	PH 2	150	6"	5,2		40
05203914001	163196	PH 2	200	8"	5,2		60

853/4 Harpoon ACR®-bits

Med reducerad skaftdiameter för djupsittande förskruvningar. Försänkning av skruvar utan skador på ytan.

Med grova ribbor (Anti Cam-Out Ribs, ACR) som hindrar verktyget att glida ut ur skruven. Seghårdad, för universell användning. 1/4" sexkant, för hållare enligt DIN ISO 1173-F 6,3.

853/4 Harpoon ACR®-bits



	EAN	+	□	□	∅			
Code	4013288		mm		mm			
05160901001	105592	PH 2	50	2"	3,3			10
05160895001	105608	PH 2	70	2 3/4"	3,3			10
05160908001	105615	PH 2	152	6"	3,3			10

851/2 Z Bits

Seghårdade bits för universell användning. 5/16" sexkant, för hållare enligt DIN ISO 1173-D 8.

851/2 Z Bits



	EAN	+	□	□	∅			
Code	4013288		mm		mm			
05057705001	013668	PH 1	32	1 1/4"	4,5			10
05057710001	013675	PH 2	32	1 1/4"	6,0			10
05057715001	013682	PH 3	32	1 1/4"	7,6			10
05057720001	013699	PH 4	32	1 1/4"	-			10

851/11 Bits

Seghårdade bits, för universell användning. Med gänganslutning M 4.

851/11 Bits



	EAN	+	□	□	∅			
Code	4013288		mm		mm			
05065081001	014245	PH 2	33	1 1/4"	6,0			5

851/12 Bits

Seghårdad, för universell användning. Gänganslutning M 5.

851/12 Bits



	EAN	+	□	□	∅			
Code	4013288		mm		mm			
05065110001	014252	PH 2	33	1 1/4"	7,0			5
05065112001	014269	PH 2	35	1 3/8"	7,0			5
05065114001	014276	PH 2	44,5	1 3/4"	6,0			5

851/16 Bits

Seghårdad, för universell användning. Gänganslutning #10-32 UNF.

851/16 Bits



	EAN	+	□	□	∅			
Code	4013288		mm		mm			
05065197001	014351	PH 2	44,5	1 3/4"	6,0			5

851/9 C J PH Bits, halvmåne-fattning

Bits med 4 mm halvmåne-fattning. Optimerad för japanska PH-skrivar. Hårt utförande.

851/9 C J PH Bits, halvmåne-fattning



	EAN	+	□	□	∅	□	□	
Code	4013288		mm		mm	mm		
05134605001 ¹⁾	190444	PH 000	44	1 47/64"	1,5	20	25/32"	10
05135270001 ¹⁾	112729	PH 00	44	1 47/64"	1,8	20	25/32"	10
05135271001 ¹⁾	112736	PH 00	64	2 33/64"	1,8	20	25/32"	10
05135272001 ²⁾	112743	PH 0	44	1 47/64"	1,8	20	25/32"	10
05135273001 ²⁾	112750	PH 0	64	2 33/64"	1,8	20	25/32"	10
05135276001 ¹⁾	112781	PH 1	44	1 47/64"	3,0	20	25/32"	10
05135277001 ¹⁾	112798	PH 1	64	2 33/64"	3,0	20	25/32"	10

¹⁾ Optimerad för den asiatiska versionen av Phillips-skrivar

²⁾ Storlek 0 modifierad enligt JCIS 0 (Japanese Camera Industrial Standard)

851/21 J-bits

Bits med HIOS 4 mm-fattning. Optimerad för japanska PH-skrivar. Hårt utförande.

851/21 J-bits



Code	EAN	+	mm	mm	mm		
05135280001 ¹⁾	112804	PH 00	40	1 9/16"	1,8		10
05135281001 ¹⁾	112811	PH 00	60	2 3/8"	1,8		10
05135284001 ²⁾	112828	PH 0	40	1 9/16"	1,8		10
05135285001 ²⁾	112835	PH 0	60	2 3/8"	1,8		10

¹⁾ Storlek 00 modifierad enligt JCIS 00 (Japanese Camera Industrial Standard)

²⁾ Storlek 0 modifierad enligt JCIS 0 (Japanese Camera Industrial Standard)

System Impaktor – För extrema krav på skruvingsverktyget

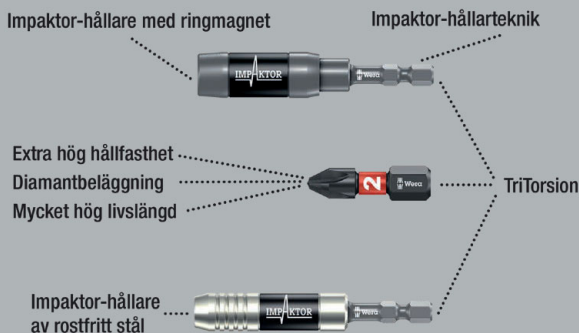

Impaktor-tekniken ger extra hög livslängd även vid extrema krav. Ökat friktionsmotstånd på grund av grov diamantpartikelbeläggning på bitpetsen förhindrar att verktyget glider ur skruven.

Särskilt lämplig för användning med konventionella slagskruvdragare. 1/4" sexkant, för hållare enligt DIN ISO 1173-D 6,3.

855/1 IMP DC PZ DIY Impaktor-bits



Code	EAN	+		
05057620001	178718	+	855/1 IMP DC	1
05057621001	157676	+	855/1 IMP DC	1
05057622001	157683	+	855/1 IMP DC	1

855/1 IMP DC SB Impaktor-bits



Code	EAN	+		
05073921001	158383	+	855/1 IMP DC	5
05073922001	158390	+	855/1 IMP DC	5

Bit-Box 15 Impaktor PZ

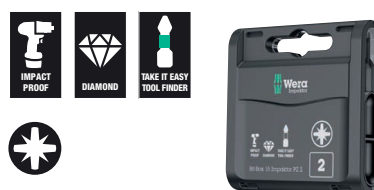

Code	EAN	+		
05057763001	187901	+	855/1 IMP DC	10



Kraftform Stainless – Rostfritt stål-material som förebygger extern rost

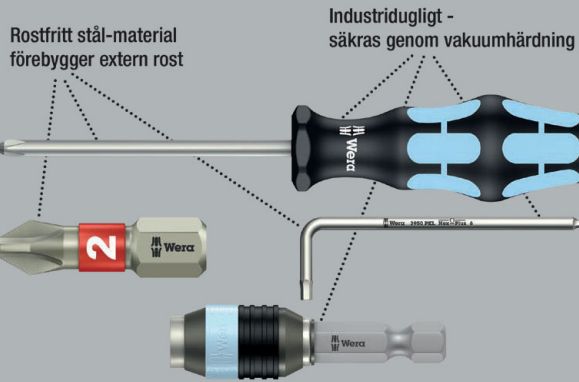

Weras verktyg av rostfritt stål är utförda i en materialkvalitet som håller även ful extern rost borta.

Med torsionszon: Torsionsbits dämpar momenttoppar i torsionszonen. Förtida förslitning förebyggs och bitsens livslängd ökar. 1/4" sexkant, för hållare enligt DIN ISO 1173-D 6,3.

3855/1 TS Bits, rostfritt stål

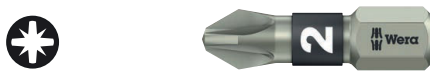
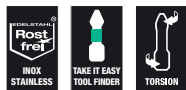

	EAN	✳	⌀	ℓ				
Code	4013288		mm					
05071020001	111012	✳	PZ 1	25	1"			10
05071021001	111029	✳	PZ 2	25	1"			10
05071022001	111036	✳	PZ 3	25	1"			10

3855/1 TS SB Bits, rostfritt stål

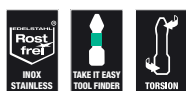

Code	EAN	✳						
	4013288							
05073613001	112101	✳	3855/1 TS PZ					5
			1x PZ 1x25					
05073614001	112118	✳	3855/1 TS PZ					5
			1x PZ 2x25					
05073615001	112125	✳	3855/1 TS PZ					5
			1x PZ 3x25					

System BiTorsion – För högre livslängd

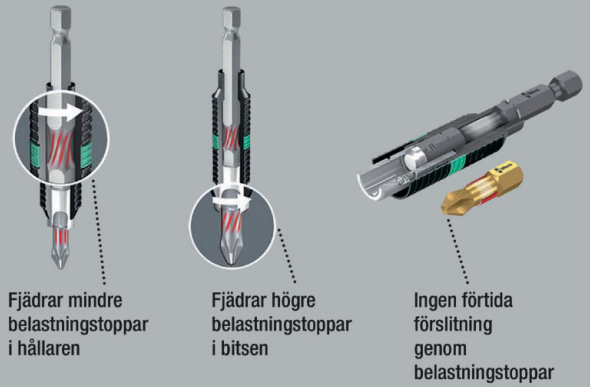

855/1 BDC Bits

BiTorsion bitar med små diamantpartiklar på bitspetsen. Dessa säkerställer god passning i skruven, reducerar det önskade kontaktrycket och minskar risken för glidning.

Med torsionszon, varifrån kinetisk energi leds ut vid belastningstoppar. Detta ökar produktivslängden betydligt. 1/4" sexkant, för hållare enligt DIN ISO 1173-D 6,3.

855/1 BDC Bits



	EAN	✳	⌀	ℓ				
Code	4013288		mm					
05056700001	034007	✳	PZ 1	25	1"			10
05056702001	034014	✳	PZ 2	25	1"			10
05056704001	034021	✳	PZ 3	25	1"			10

855/1 BDC SB Bits



Code	EAN			
05073336001	029362	+	855/1 BDC PZ 1x PZ 1x25	5
05073337001	029379	+	855/1 BDC PZ 1x PZ 2x25	5
05073338001	029386	+	855/1 BDC PZ 1x PZ 3x25	5
05073339001	029393	+	855/1 BDC PZ 2x PZ 2x25	5

855/1 BTH Bits

BiTorsion-bits med torsionszon, varifrån kinetisk energi leds ut vid belastningstoppar. Detta ökar produktlivslängden betydligt.

Rätt hållare maximerar livslängden. Extra hårt utförande. 1/4" sexkant, för hållare enligt DIN ISO 1173-D 6,3.

855/1 BTH Bits



Code	EAN	+	1"	1"				
05056710001	034274	PZ 1	25	1"				10
05056712001	034281	PZ 2	25	1"				10
05056714001	034298	PZ 3	25	1"				10

Bit-Box 20 BTH PZ



Code	EAN			
05057762001	187963	+	855/1 BTH PZ 20x PZ 2x25	10

855/1 BTZ Bits

BiTorsion-bits med torsionszon, varifrån kinetisk energi leds ut vid belastningstoppar.

Detta ökar produktivslängden betydligt. Seghårdhet, för universell användning. 1/4" sexkant, för hållare enligt DIN ISO 1173-D 6,3.

855/1 BTZ Bits



Code	EAN	+	1"	1"				
05056720001	034489	PZ 1	25	1"				10
05056722001	034496	PZ 2	25	1"				10
05056724001	034502	PZ 3	25	1"				10

Bit-Box 20 BTZ PZ



Code	EAN			
05057761001	187970	+	855/1 BTZ PZ 20x PZ 2x25	10



855/1 RZ Bits

Bits med reducerad skaftdiameter för djupsittande förskruvningar. Försänkning av skruvar utan skador på ytan. Speciell för gipsskivemontering. Lämplig för snabbskruvar Pozidriv. 1/4" sexkant, för hållare enligt DIN ISO 1173-D 6,3.

855/1 RZ Bits



	EAN						
Code	4013288		mm		mm		
05135017001	175311	PZ 1	25	1"	4,2		10
05135003001	096739	PZ 2	25	1"	4,2		10

855/1 TH Bits

Bits med torsionszon, varifrån kinetisk energi leds ut vid belastningstoppar. Detta ökar produktivslängden betydligt. Extra hård. 1/4" sexkant, för hållare enligt DIN ISO 1173-D 6,3.

855/1 TH Bits



	EAN						
Code	4013288		mm				
05056910001	014740	PZ 1	25	1"			10
05056915001	014757	PZ 2	25	1"			10
05056925001	014764	PZ 3	25	1"			10

855/1 TH SB-bits



	EAN						
Code	4013288						
05073370001	029638		855/1 TH PZ	2x PZ 1x25			5
05073371001	029645		855/1 TH PZ	2x PZ 2x25			5
05073372001	029652		855/1 TH PZ	2x PZ 3x25			5
05073373001	029669		855/1 TH PZ	1x PZ 1x25; 1x PZ 2x25; 1x PZ 3x25			5

855/1 TiN Bits

Bits med extremt hård titannitridbeläggning (TiN) som är speciellt lämplig för kontinuerliga belastningar, som t.ex. skruvning på monteringslinje.

1/4" sexkant, för hållare enligt DIN ISO 1173-D 6,3.

855/1 TiN Bits



	EAN						
Code	4013288		mm				
0548022001	041029	PZ 2	25	1"			10

855/1 TZ Bits

Bits med torsionszon mot förtida förslitning. Seghårdad, för universell användning. 1/4" sexkant, för hållare enligt DIN ISO 1173-D 6,3.

855/1 TZ Bits



	EAN						
Code	4013288		mm				
05056810001	014801	PZ 1	25	1"			10
05056815001	014818	PZ 2	25	1"			10
05056825001	014825	PZ 3	25	1"			10

855/1 Z Bits

Seghårdad, för universell användning. 1/4" sexkant, för hållare enligt DIN ISO 1173-D 6,3.

855/1 Z Bits



	EAN						
Code	4013288		mm				
05056805001	014535	PZ 0	25	1"			10
05072080001	014658	PZ 1	25	1"			10
05056812001	014542	PZ 1	50	2"			10
05072082001	014665	PZ 2	25	1"			10
05056820001	014559	PZ 2	50	2"			10
05072084001	014672	PZ 3	25	1"			10
05056835001	014573	PZ 4	32	1 1/4"			10

855/1 Z SB Bits



Code	EAN		
05073308001	029096	855/1 Z PZ 2x PZ 1x25	5
05073309001	029102	855/1 Z PZ 2x PZ 2x25	5
05073310001	029119	855/1 Z PZ 2x PZ 3x25	5
05073380001	029621	855/1 Z PZ 1x PZ 4x32	5
05073311001	029126	855/1 Z PZ 1x PZ 1x25; 1x PZ 2x25; 1x PZ 3x25	5

855/1 Z DIY Bits



Code	EAN		
05072403001	115768	855/1 Z PZ 10x PZ 1x25	1
05072404001	115775	855/1 Z PZ 10x PZ 2x25	1
05072405001	115782	855/1 Z PZ 10x PZ 3x25	1

855/1 Z DIY 100 Bits



Code	EAN		
05072443001	138484	855/1 Z PZ 100x PZ 1x25	1
05072444001	138491	855/1 Z PZ 100x PZ 2x25	1

Bit-Box 20 PZ



Code	EAN		
05057760001	188052	855/1 Z PZ 20x PZ 2x25	20

System Impaktor – För extrema krav på skruvningsverktyget

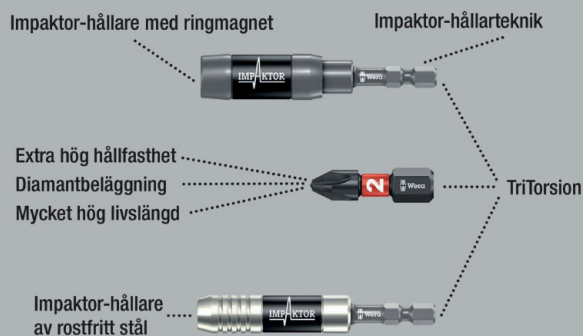

Impaktor-tekniken ger extra hög livslängd även vid extrema krav. Ökat friktionsmotstånd på grund av grov diamantpartikelbeläggning på bitspetsen förhindrar att verktyget glider ur skruven.

Särskilt lämplig för användning med konventionella slagskruvdragare. 1/4" sexkant, för hållare enligt DIN ISO 1173-F 6,3.

855/4 IMP DC PZ DIY Impaktor-bits



Code	EAN		
05057661001	157690	855/4 IMP DC 5x PZ 2x50	1
05057662001	157706	855/4 IMP DC 5x PZ 3x50	1

855/4 IMP DC Impaktor-bits SB



Code	EAN		
	4013288		
05073961001	158505	855/4 IMP DC 1x PZ 2x50	5
05073962001	158512	855/4 IMP DC 1x PZ 3x50	5

Kraftform Stainless – Rostfritt stål-material som förebygger extern rost

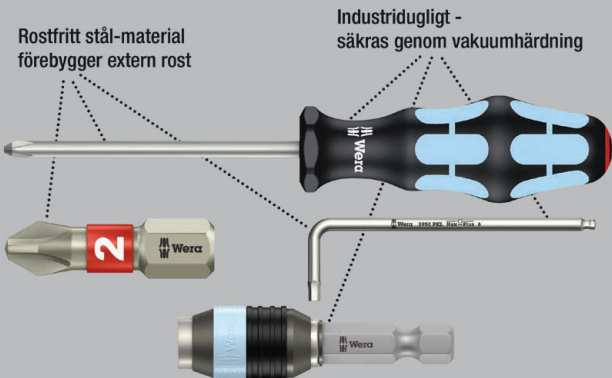

Högkvalitativa bits av rostfritt stål.

Weras verktyg av rostfritt stål är utförda i en materialkvalitet som håller även ful extern rost borta. 1/4" sexkant, för hållare enligt DIN ISO 1173-F 6,3.

3855/4 Bits, rostfritt stål



Code	EAN	★	□	□		
	4013288		mm			
05071084001	115515	PZ 1	89	3 1/2"		10
05071085001	115522	PZ 2	89	3 1/2"		10
05071086001	115539	PZ 3	89	3 1/2"		10

System BiTorsion – För högre livslängd

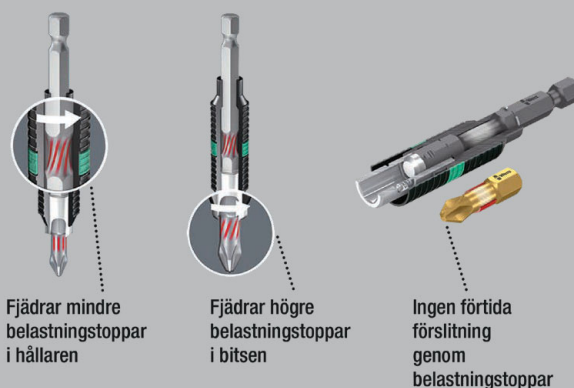

855/4 BDC Bits

Bits med små diamantpartiklar på bitspetsen. Dessa säkerställer god passning i skruven, reducerar det önskade kontaktrycket och minskar risken för glidning.

Med torsionszon, varifrån kinetisk energi leds ut vid belastningstoppar. Detta ökar produktivslängden betydligt. 1/4" sexkant, för hållare enligt DIN ISO 1173-F 6,3.

855/4 BDC Bits



Code	EAN	★	□	□		
	4013288		mm			
05059900001	034120	PZ 1	50	2"		10
05059902001	034137	PZ 2	50	2"		10
05059904001	034144	PZ 3	50	2"		10

855/4 BTH Bits

BiTorsion-bits med torsionszon, varifrån kinetisk energi leds ut vid belastningstoppar. Rätt hållare maximerar livslängden.

Extra hårt utförande.

1/4" sexkant, för hållare enligt DIN ISO 1173-F 6,3.

855/4 BTH Bits



Code	EAN	★	□	□		
	4013288		mm			
05059910001	034335	PZ 1	50	2"		10
05059912001	034342	PZ 2	50	2"		10
05059914001	034359	PZ 3	50	2"		10

855/4 BTZ Bits

BiTorsion-bits med torsionszon, varifrån kinetisk energi leds ut vid belastningstoppar.

Detta ökar produktivslängden betydligt. Seghårdad, för universell användning. 1/4" sexkant, för hållare enligt DIN ISO 1173-F 6,3.

855/4 BTZ Bits



Code	EAN	✳	⌀	ℓ					
	4013288		mm						
05059920001	034601	PZ 1	50	2"					10
05059922001	034618	PZ 2	50	2"					10
05059924001	034625	PZ 3	50	2"					10

855/4 TH Bits

Bits med torsionszon, varifrån kinetisk energi leds ut vid belastningstoppar. Detta ökar produktivslängden betydligt.

Extra hård. 1/4" sexkant, för hållare enligt DIN ISO 1173-F 6,3.

855/4 TH Bits



Code	EAN	✳	⌀	ℓ					
	4013288		mm						
05060055001	015068	PZ 1	50	2"					10
05060060001	015075	PZ 2	50	2"					10
05060065001	015082	PZ 3	50	2"					10

855/4 TZ Bits

Bits med torsionszon, varifrån kinetisk energi leds ut vid belastningstoppar. Detta ökar produktivslängden betydligt. Seghårdad, för universell användning.

1/4" sexkant, för hållare enligt DIN ISO 1173-F 6,3.

855/4 TZ Bits

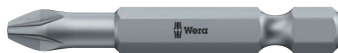

Code	EAN	✳	⌀	ℓ					
	4013288		mm						
05060005001	015099	PZ 1	50	2"					10
05060010001	015105	PZ 2	50	2"					10
05060015001	015112	PZ 3	50	2"					10

855/4 TZ SB Bits



Code	EAN	✳			
	4013288				
05134384001	037985	✳	855/4 TZ PZ	2x PZ 1x50	3
05134385001	037992	✳	855/4 TZ PZ	2x PZ 2x50	3
05134386001	038005	✳	855/4 TZ PZ	2x PZ 3x50	3

855/4 Z PZ Bits Take it easy

Högkvalitativa bits för Pozidriv*-skruvar. Seghårdade för universell användning. 1/4"-sexkant, för hållare enligt DIN ISO 1173-F 6.3.

* Pozidriv = registrerat varumärke som tillhör European Industrial Service Ltd.

- Med verktygsväljare Take it easy: Färgkodning enligt profiler och storleksstämpel

855/4 Z PZ Bits Take it easy



Code	EAN	✳	⌀	ℓ	ℓ	∅			
	4013288		mm			mm			
05059566001	226471	PZ 1	89	3 1/2"		4,5			10
05059567001	226488	PZ 2	89	3 1/2"		6,0			10



855/4 Z Bits

Seghårdade bits, för universell användning.

1/4" sexkant, för hållare enligt DIN ISO 1173-F 6,3.

855/4 Z Bits



Code	EAN	✳	┆	┆	∅			
			mm		mm			
05060027001	014955	PZ 1	70	2 3/4"	4,5			10
05060029001	014962	PZ 1	89	3 1/2"	4,5			10
05060031001	031426	PZ 1	127	5"	4,5			10
05060030001	031259	PZ 1	152	6"	4,5			10
05060033001	014979	PZ 2	70	2 3/4"	6,0			10
05060035001	014986	PZ 2	89	3 1/2"	6,0			10
05060037001	014993	PZ 2	110	4 3/8"	6,0			10
05060036001	031440	PZ 2	127	5"	6,0			10
05060038001	031297	PZ 2	152	6"	6,0			10
05060041001	015006	PZ 3	70	2 3/4"	-			10
05060043001	015013	PZ 3	89	3 1/2"	-			10
05060045001	015020	PZ 3	110	4 3/8"	-			10
05060047001	031433	PZ 3	152	6"	-			10

855/4 Z SB Bits



Code	EAN			
05073523001	105905	✳	855/4 Z PZ 1x PZ 1x89	5
05073524001	106452	✳	855/4 Z PZ 1x PZ 2x89	5
05073525001	105912	✳	855/4 Z PZ 1x PZ 3x89	5
05136308001	213860	✳	855/4 Z PZ 1x PZ 1x152	3
05136309001	213877	✳	855/4 Z PZ 1x PZ 2x152	3
05136310001	213884	✳	855/4 Z PZ 1x PZ 3x152	3

855/4 PZ Ni-bits

- Kemiskt förnicklade

855/4 PZ Ni-bits



Code	EAN	✳	┆	┆	∅			
			mm		mm			
05059575001	226624	PZ 3	89	3 1/2"				10

855/2 Z Bits

Seghårdade bits, för universell användning.

5/16" sexkant, för hållare enligt DIN ISO 1173-D 8.

855/2 Z Bits



Code	EAN	✳	┆	┆	∅			
			mm		mm			
05058005001	014863	PZ 1	32	1 1/4"	4,5			10
05058010001	014870	PZ 2	32	1 1/4"	6,0			10
05058015001	014887	PZ 3	32	1 1/4"	7,6			10
05058020001	014894	PZ 4	32	1 1/4"	-			10

855/11 Bits

Seghårdade bits, för universell användning.

Med gänganslutning M 4.

855/11 Bits



Code	EAN	✳	┆	┆	∅			
			mm		mm			
05065096001	015426	PZ 2	33	1 1/4"	6,0			5

855/12 Bits

Seghårdade bits, för universell användning.

Med gänganslutning M 5.

855/12 Bits



Code	EAN	✳	┆	┆	∅			
			mm		mm			
05065129001	015457	PZ 2	44,5	1 3/4"	6,0			5

851/4 PH/S PlusMinus Bits

Bits med kombinationsprofil Phillips/spår. Inom elskertorn är skruvar med blandningsgeometri av spår och Phillips mycket vanliga.

Med bits med PlusMinus-profilen hanteras sådana skruvar optimalt. Seghårdhet, för universell användning. 1/4" sexkant, för hållare enligt DIN ISO 1173-F 6,3.

851/4 PH/S PlusMinus Bits



	EAN	+	+	+	+		
Code	4013288		mm		mm		
05059720001	102577	# 1	70	2 3/4"	4,5		10
05059721001	102584	# 2	70	2 3/4"	6		10

855/4 PZ/S PlusMinus Bits

Bits med kombinationsprofil Pozidriv/spår, speciellt för användning med plintrader, säkringsboxar, omkopplare och reläer.

Seghårdhet, för universell användning. 1/4" sexkant, för hållare enligt DIN ISO 1173-F 6,3.

855/4 PZ/S PlusMinus Bits



	EAN	+	+	+	+		
Code	4013288		mm		mm		
05059896001	102591	# 1	70	2 3/4"	4,5		10
05059897001	102607	# 2	70	2 3/4"	6		10

System Impaktor – För extrema krav på skruvingsverktyget

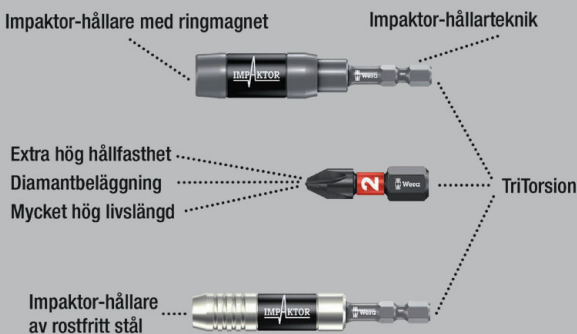

Högkvalitativa bits för inner TORX® skruvar. Impaktor-tekniken ger extra hög livslängd även vid extrema krav. Ökat friktionsmotstånd på grund av grov diamantpartikelbeläggning på bitspetsen förhindrar att verktyget glider ur skruven.

Särskilt lämplig för användning med konventionella slagskruvdragare. 1/4" sexkant, för hållare enligt DIN ISO 1173-D 6,3.

867/1 IMP DC TORX® DIY Impaktor-bits



Code	EAN			
	4013288			
05057628001	178688	867/1 IMP DC	10x TX 10x25	1
05057623001	169242	867/1 IMP DC	10x TX 15x25	1
05057624001	163165	867/1 IMP DC	10x TX 20x25	1
05057625001	157447	867/1 IMP DC	10x TX 25x25	1
05057626001	157454	867/1 IMP DC	10x TX 30x25	1
05057627001	157461	867/1 IMP DC	10x TX 40x25	1

867/1 IMP DC SB Impaktor-bits

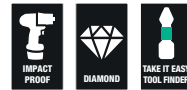

Code	EAN			
	4013288			
05073924001	163240	867/1 IMP DC	1x TX 20x25	5
05073925001	158406	867/1 IMP DC	1x TX 25x25	5
05073926001	158413	867/1 IMP DC	1x TX 30x25	5
05073927001	158420	867/1 IMP DC	1x TX 40x25	5

Bit-Box 15 Impaktor TX



Code	EAN			
	4013288			
05057772001	187871	867/1 IMP DC	15x TX 20x25	10
05057775001	187888	867/1 IMP DC	15x TX 25x25	10
05057776001	187895	867/1 IMP DC	15x TX 30x25	10

Kraftform Stainless – Rostfritt stål-material som förebygger extern rost

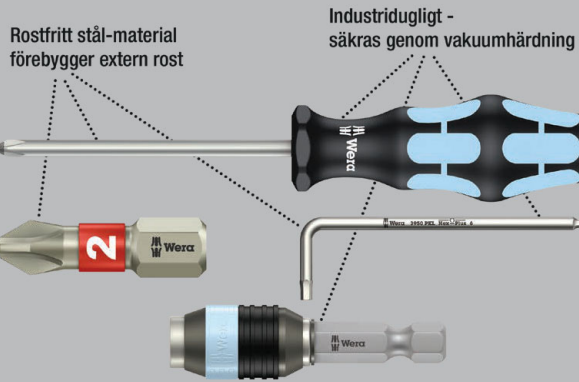

Högkvalitativa bits av rostfritt stål för inner TORX® skruvar. Weras verktyg av rostfritt stål är utförda i en materialkvalitet som håller även ful extern rost borta.

Med torsionszon: Torsionsbits dämpar momenttoppar i torsions-zonen. Förtida förslitning förebyggs och bitsens livslängd ökar. 1/4" sexkant, för hållare enligt DIN ISO 1173-D 6,3.

3867/1 TS TORX® Bits, rostfritt stål



Code	EAN		⌀	ℓ				
	4013288		mm					
05071030001	111043	TX 8	25	1"				10
05071032001	111067	TX 10	25	1"				10
05071033001	111074	TX 15	25	1"				10
05071034001	111081	TX 20	25	1"				10
05071035001	111098	TX 25	25	1"				10
05071037001	111111	TX 30	25	1"				10
05071038001	111128	TX 40	25	1"				10

3867/1 TS SB TORX® Bits, rostfritt stål

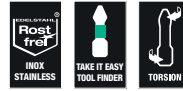

Code	EAN			
	4013288			
05073620001	117670		3867/1 TS TORX® 1x TX 10x25	5
05073621001	117687		3867/1 TS TORX® 1x TX 15x25	5
05073622001	117694		3867/1 TS TORX® 1x TX 20x25	5
05073623001	117700		3867/1 TS TORX® 1x TX 25x25	5
05073625001	117724		3867/1 TS TORX® 1x TX 30x25	5

System BiTorsion – För högre livslängd



Fjädrar mindre belastningstoppar i hållaren



Fjädrar högre belastningstoppar i bitsen

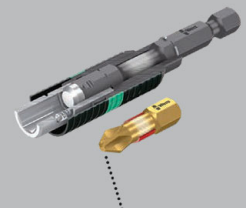

Ingen förtida förslitning genom belastningstoppar

867/1 BDC TORX® Bits

Bits med små diamantpartiklar på bitspetsen. Dessa säkerställer god passning i skruven, reducerar det önskade kontaktrycket och minskar risken för glidning.

Med torsionszon, varifrån kinetisk energi leds ut vid belastningstoppar. Detta ökar produktlivslängden betydligt. 1/4" sexkant, för hållare enligt DIN ISO 1173-D 6,3.

867/1 BDC TORX® Bits



Code	EAN							
			mm					
05066100001	034038	TX 10	25	1"				10
05066102001	034045	TX 15	25	1"				10
05066104001	034052	TX 20	25	1"				10
05066106001	034069	TX 25	25	1"				10
05066108001	034076	TX 30	25	1"				10
05066110001	034083	TX 40	25	1"				10

867/1 BDC SB TORX® Bits



Code	EAN							
05134374001	099778		867/1 TORX® BDC	1x TX 10x25				5
05134375001	099785		867/1 TORX® BDC	1x TX 15x25				5
05134376001	099792		867/1 TORX® BDC	1x TX 20x25				5
05134377001	099808		867/1 TORX® BDC	1x TX 25x25				5
05134378001	099822		867/1 TORX® BDC	1x TX 30x25				5
05134379001	099815		867/1 TORX® BDC	1x TX 40x25				5

867/1 BTZ TORX® Bits

BiTorsion-bits med torsionszon, varifrån kinetisk energi leds ut vid belastningstoppar. Detta ökar produktlivslängden betydligt.

Rätt hållare maximerar livslängden. Seghårdad, för universell användning. 1/4" sexkant, för hållare enligt DIN ISO 1173-D 6,3.

867/1 BTZ TORX® Bits



Code	EAN							
			mm					
05066120001	034519	TX 10	25	1"				10
05066122001	034526	TX 15	25	1"				10
05066124001	034533	TX 20	25	1"				10
05066126001	034540	TX 25	25	1"				10
05066128001	034557	TX 30	25	1"				10
05066130001	034564	TX 40	25	1"				10

867/1 TORX® HF-bits med hållarfunktion

- För inner TORX® skruvar
- Med hållarfunktion för inner TORX® skruvar
- Även för Würth ASSY-skruvar och Altenloh SPAX T-STAR plus-skruvar
- 1/4" sexkantsfatning (Wera-fäste serie 1)
- Med verktygsväljare Take it easy: Färgkodning efter storlekar

867/1 TORX® HF-bits med hållarfunktion



Code	EAN							
			mm					
05066140001	226334	TX 10	25	1"				10
05066141001	226341	TX 15	25	1"				10
05066142001	226365	TX 20	25	1"				10
05066143001	226358	TX 25	25	1"				10
05066144001	226389	TX 30	25	1"				10
05066145001 ¹⁾	226655	TX 40	25	1"				10

¹⁾ Genomgående sexkant; ej "Take it easy".



Bit-Box 20 TX HF



Code	EAN			
	4013288			
0505777001	226013		867/1 TORX® HF 20x TX 20x25	20
05057778001	226020		867/1 TORX® HF 20x TX 25x25	20

867/1 TZ TORX® Bits

Bits med torsionszon, varifrån kinetisk energi leds ut vid belastningstoppar. Detta ökar produktivslängden betydligt.

Seghårdad, för universell användning. 1/4" sexkant, för hållare enligt DIN ISO 1173-D 6,3.

867/1 TZ TORX® Bits



Code	EAN							
Code	EAN		mm		mm			
05066300001	015709		TX 5	25	1"	4,2		10
05066301001	015716		TX 6	25	1"	4,2		10
05066302001	015723		TX 7	25	1"	4,2		10
05066303001	015730		TX 8	25	1"	4,2		10
05066304001	015747		TX 9	25	1"	4,2		10
05066305001	015754		TX 10	25	1"	4,2		10
05066308001	015761		TX 15	25	1"	4,2		10
05066310001	015778		TX 20	25	1"	4,8		10
05066312001	015785		TX 25	25	1"	5,5		10
05066313001	015792		TX 27	25	1"	5,5		10
05066315001	015808		TX 30	25	1"	6,0		10
05066320001	015815		TX 40	25	1"	-		10

867/1 TORX® Bits



Code	EAN							
Code	EAN		mm		mm			
05135140001	107114		TX 1	25	1"	1,5		10
05135141001	107121		TX 2	25	1"	1,5		10
05135142001	111456		TX 3	25	1"	2,0		10
05135143001	111463		TX 4	25	1"	2,0		10
05066492001	030405		TX 5	25	1"	3,0		10
05066493001	030412		TX 6	25	1"	3,0		10
05066494001	030429		TX 7	25	1"	3,0		10
05066495001	030436		TX 8	25	1"	3,0		10
05066496001	030443		TX 9	25	1"	3,0		10
05066485001	030320		TX 10	25	1"	4,0		10
05066486001	030337		TX 15	25	1"	4,0		10
05066487001	030344		TX 20	25	1"	5,0		10
05066488001	030351		TX 25	25	1"	5,0		10
05066489001	030368		TX 27	25	1"	6,0		10
05066490001	030375		TX 30	25	1"	6,0		10
05066491001	030382		TX 40	25	1"	-		10
05066325001	031174		TX 45	35	1 3/8"	8,0		10
05066330001	031181		TX 50	35	1 3/8"	9,0		10
05066335001	031167		TX 55	35	1 3/8"	12,0		10

867/1 SB TORX® Bits



Code	EAN			
	4013288			
05073313001	029140		867/1 TORX® 2x TX 10x25	5
05073340001	029591		867/1 TORX® 2x TX 15x25	5
05073314001	029157		867/1 TORX® 2x TX 20x25	5
05073315001	029164		867/1 TORX® 2x TX 25x25	5
05073316001	029171		867/1 TORX® 2x TX 30x25	5
05073317001	029188		867/1 TORX® 2x TX 40x25	5
05073346001	125859		867/1 TORX® 1x TX 50x35	5
05073375001	037503		867/1 TORX® 1x TX 10x25 1x TX 15x25 1x TX 20x25	5
05073376001	037510		867/1 TORX® 1x TX 25x25; 1x TX 30x25; 1x TX 40x25	5

867/1 DIY TORX® Bits



Code	EAN			
	4013288			
05072406001	115799		867/1 TORX® 10x TX 10x25	1
05072407001	115805		867/1 TORX® 10x TX 15x25	1
05072408001	115812		867/1 TORX® 10x TX 20x25	1
05072409001	115829		867/1 TORX® 10x TX 25x25	1
05072411001	115843		867/1 TORX® 10x TX 30x25	1
05072412001	115850		867/1 TORX® 10x TX 40x25	1

867/1 TORX® DIY 100



Code	EAN			
	4013288			
05072446001	138507		867/1 TORX® 100x TX 10x25	1
05072447001	138514		867/1 TORX® 100x TX 15x25	1
05072448001	138521		867/1 TORX® 100x TX 20x25	1
05072449001	138538		867/1 TORX® 100x TX 25x25	1
05072451001	138552		867/1 TORX® 100x TX 30x25	1
05072452001	138569		867/1 TORX® 100x TX 40x25	1

Bit-Box 20 TX



Code	EAN			
	4013288			
05057770001	187994		867/1 TORX® 20x TX 20x25	20
05057773001	188007		867/1 TORX® 20x TX 25x25	20

867/1 Z TORX® Wedge Bits

Den koniska profilen ger en klåmeffekt som håller TORX® skruven stadigt på biten.

Seghårdad, för universell användning. 1/4" sexkant, för hållare enligt DIN ISO 1173-D 6,3.

867/1 Z TORX® Wedge Bits



Code	EAN									
	4013288									
05066455001	016034		TX 15	25	1"					10
05066460001	016041		TX 20	25	1"					10
05066465001	016058		TX 25	25	1"					10



867/1 ZA TORX® Bits med tapp

Med stift som gör det lättare att centrera verktyget i skruven.

Seghårdad, för universell användning. 1/4" sexkant, för hållare enligt DIN ISO 1173-D 6,3.

867/1 ZA TORX® Bits med tapp



Code	EAN					
			mm	1"	mm	
05066081001	107190	TX 15	25	1"	4,0	10
05066082001	107206	TX 20	25	1"	5,0	10
05066083001	107213	TX 25	25	1"	5,0	10

System Impaktor – För extrema krav på skruvingsverktyget

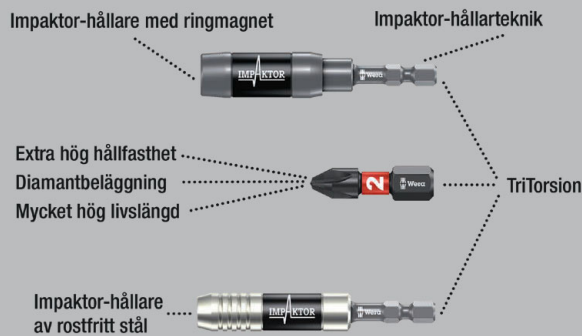

Högkvalitativa bits för inner TORX® skruvar. Impaktor-tekniken ger extra hög livslängd även vid extrema krav. Ökat friktionsmotstånd på grund av grov diamantpartikelbeläggning på bitspetsen förhindrar att verktyget glider ur skruven.

Särskilt lämplig för användning med konventionella slagskruvdragare. 1/4" sexkant, för hållare enligt DIN ISO 1173-F 6,3.

867/4 IMP DC TORX® DIY Impaktor-bits



Code	EAN			
	4013288			
05057664001	163172		867/4 IMP DC 5x TX 20x50	1
05057665001	157515		867/4 IMP DC 5x TX 25x50	1
05057666001	157522		867/4 IMP DC 5x TX 30x50	1
05057667001	157539		867/4 IMP DC 5x TX 40x50	1

867/4 IMP DC SB Impaktor Bits

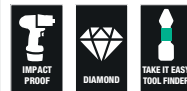

Code	EAN			
	4013288			
05073964001	163257		867/4 IMP DC 1x TX 20x50	5
05073965001	158529		867/4 IMP DC 1x TX 25x50	5
05073966001	158536		867/4 IMP DC 1x TX 30x50	5
05073967001	158543		867/4 IMP DC 1x TX 40x50	5

867/4 KK TORX® Bits

Kula: På grund av den sfäriska fattningsprofilen går det att luta verktygsaxeln gentemot skruvaxeln, så att man kan skruva "runt hörnet". Seghårdhet, för universell användning. 1/4" sexkant, för hållare enligt DIN ISO 1173-F 6,3.

- 1/4" sexkantsfattning (Wera-fäste serie 4)

867/4 KK TORX® Bits



Code	EAN		⌀	ℓ	ℓ			
			mm					
05059700001	155979	TX 10	89	3 1/2"				5
05059701001	155986	TX 15	89	3 1/2"				5
05059702001	155993	TX 20	89	3 1/2"				5
05059703001	156006	TX 25	89	3 1/2"				5
05059704001	156013	TX 30	89	3 1/2"				5
05059705001	156020	TX 40	89	3 1/2"				5

TORX® verktyg med hållarfunktion

Klämkraft håller TORX® skruvar stadigt.



Funktionen TORX® HF (HF = holding-funktion) som utvecklats av Wera kännetecknas av en geometrisk optimering av den ursprungliga TORX® profilen.

Klämkraften från yttrycket mellan klingspetsen och skruvprofilen håller skruvarna säkert på plats på verktyget! 1/4" sexkant, för hållare enligt DIN ISO 1173-F 6,3.

867/4 TORX® HF-bits med hållarfunktion

- För inner TORX® skruvar
- Med hållarfunktion för inner TORX® skruvar
- Även för Würth ASSY-skruvar och Altenloh SPAX T-STAR plus-skruvar
- 1/4" sexkantsfattning (Wera-fäste serie 4)
- Med verktygsväljare Take it easy: Färgkodning efter storlekar

867/4 TORX® HF-bits med hållarfunktion



Code	EAN		⌀	ℓ	ℓ	∅			
			mm			mm			
05060505001	226747	TX 8	50	2"		3,0			10
05060506001	226754	TX 10	50	2"		4,0			10
05060512001	226815	TX 10	89	3 1/2"		4,0			5
05060507001	226761	TX 15	50	2"		4,0			10
05060513001	226822	TX 15	89	3 1/2"		4,0			5
05060508001	226778	TX 20	50	2"		4,5			10
05060514001	226839	TX 20	89	3 1/2"		4,5			5
05060509001	226785	TX 25	50	2"		6,0			10
05060515001	226846	TX 25	89	3 1/2"		6,0			5
05060510001	226792	TX 30	50	2"		6,0			10
05060516001	226853	TX 30	89	3 1/2"		6,0			5
05060511001 ¹⁾	226808	TX 40	50	2"		-			10
05060517001 ¹⁾	226860	TX 40	89	3 1/2"		-			5

¹⁾ Genomgående sexkant; ej "Take it easy".



867/4 Z TORX® Bits

Högkvalitativa bits för inner TORX® skruvar. Seghårdhet, för universell användning. 1/4"-sexkant, för hållare enligt DIN ISO 1173-F 6.3.

867/4 Z TORX® Bits



Code	EAN						
Code	4013288		mm	mm	mm		
05135200001	107138	TX 1	50	2"	2,0		10
05135201001	107145	TX 2	50	2"	2,0		10
05135202001	112620	TX 3	50	2"	2,0		10
05135204001	041333	TX 4	50	2"	3,0		10
05135205001	031808	TX 5	50	2"	3,0		10
05308428001	041340	TX 6	50	2"	3,0		10
05134740001	035905	TX 6	70	2 3/4"	3,0		10
05332600001	033895	TX 6	89	3 1/2"	3,0		10
05328448001	038432	TX 6	152	6"	3,0		10
05160830001	113283	TX 7	50	2"	3,0		10
05345047001	128423	TX 7	70	2 3/4"	3,0		10
05060131001	030498	TX 8	50	2"	3,0		10
05060098001	030504	TX 8	70	2 3/4"	3,0		10
05060185001	030511	TX 8	89	3 1/2"	3,0		10
05060195001	030528	TX 8	152	6"	3,0		10
05319835001	128430	TX 9	70	2 3/4"	3,0		10
05060193001	155566	TX 9	89	3 1/2"	3,0		10
05060194001	156945	TX 9	152	6"	3,0		10
05060132001	030535	TX 10	50	2"	4,0		10
05060100001	016171	TX 10	70	2 3/4"	4,0		10
05060186001	030481	TX 10	89	3 1/2"	4,0		10
05060196001	030542	TX 10	152	6"	4,0		10
05060133001	030559	TX 15	50	2"	4,0		10
05060105001	016188	TX 15	70	2 3/4"	4,0		10
05060187001	030566	TX 15	89	3 1/2"	4,0		10
05060197001	030573	TX 15	152	6"	4,0		10
05060134001	030580	TX 20	50	2"	4,5		10
05060110001	016195	TX 20	70	2 3/4"	4,5		10
05060188001	030597	TX 20	89	3 1/2"	4,5		10
05060198001	030603	TX 20	152	6"	4,5		10
05060135001	030610	TX 25	50	2"	6,0		10
05060115001	016201	TX 25	70	2 3/4"	6,0		10
05060189001	030627	TX 25	89	3 1/2"	6,0		10
05060199001	030634	TX 25	152	6"	6,0		10
05060136001	030641	TX 27	50	2"	6,0		10
05060120001	016218	TX 27	70	2 3/4"	6,0		10
05060190001	030658	TX 27	89	3 1/2"	6,0		10
05060200001	030665	TX 27	152	6"	6,0		10
05060137001	030672	TX 30	50	2"	6,0		10
05060125001	016225	TX 30	70	2 3/4"	6,0		10
05060191001	030689	TX 30	89	3 1/2"	6,0		10
05060201001	030696	TX 30	152	6"	6,0		10
05060138001	030702	TX 40	50	2"	-		10
05060130001	016232	TX 40	70	2 3/4"	-		10
05060192001	030719	TX 40	89	3 1/2"	-		10
05060202001	030726	TX 40	152	6"	-		10

867/4 Z SB-bits



Code	EAN			
Code	4013288			
05073720001	132789		867/4 Z TORX® 2x TX 10x50	3
05073526001	105929		867/4 Z TORX® 1x TX 10x89	5
05073470001	226273		867/4 Z TORX® 3x TX 10x89	1
05136311001	213891		867/4 Z TORX® 1x TX 10x152	3
05073721001	132796		867/4 Z TORX® 2x TX 15x50	3
05073527001	105936		867/4 Z TORX® 1x TX 15x89	5
05073471001	226228		867/4 Z TORX® 3x TX 15x89	1
05136312001	213907		867/4 Z TORX® 1x TX 15x152	3
05073722001	132802		867/4 Z TORX® 2x TX 20x50	3
05073528001	105943		867/4 Z TORX® 1x TX 20x89	5
05073472001	226235		867/4 Z TORX® 3x TX 20x89	1
05136313001	213914		867/4 Z TORX® 1x TX 20x152	3
05073723001	132826		867/4 Z TORX® 2x TX 25x50	3
05073529001	105950		867/4 Z TORX® 1x TX 25x89	5
05073473001	226242		867/4 Z TORX® 3x TX 25x89	1
05136314001	213921		867/4 Z TORX® 1x TX 25x152	3
05073724001	132833		867/4 Z TORX® 2x TX 30x50	3
05073530001	105967		867/4 Z TORX® 1x TX 30x89	5
05073474001	226259		867/4 Z TORX® 3x TX 30x89	1
05136315001	213938		867/4 Z TORX® 1x TX 30x152	3
05073531001	105974		867/4 Z TORX® 1x TX 40x89	5
05136316001	213945		867/4 Z TORX® 1x TX 40x152	3

867/2 Z TORX® Bits

Seghårdad, för universell användning. $\frac{5}{16}$ " sexkant, för hållare enligt DIN ISO 1173-D 8.

867/2 Z TORX® Bits



	EAN		$\frac{1}{4}$ "	$\frac{1}{2}$ "	\varnothing		
Code	4013288		mm		mm		
05066901001	016096	TX 20	35	1 $\frac{3}{8}$ "	4,5		10
05066900001	016102	TX 25	35	1 $\frac{3}{8}$ "	5,8		10
05066902001	016119	TX 27	35	1 $\frac{3}{8}$ "	5,8		10
05066905001	016126	TX 30	35	1 $\frac{3}{8}$ "	6,0		10
05066910001	016133	TX 40	35	1 $\frac{3}{8}$ "	7,0		10
05066915001	016140	TX 45	35	1 $\frac{3}{8}$ "	-		10
05066920001	016157	TX 50	35	1 $\frac{3}{8}$ "	-		10
05066941001	104007	TX 50	50	2"	-		10
05066950001	104526	TX 50	70	2 $\frac{3}{4}$ "	-		10
05066925001	016164	TX 55	35	1 $\frac{3}{8}$ "	12,0		10

867/12 TORX® Bits

Högkvalitativa bits för inner TORX® skruvar. Seghårdad, för universell användning. Gånganslutning M 5.

867/12 TORX® Bits



	EAN		$\frac{1}{4}$ "	$\frac{1}{2}$ "	\varnothing		
Code	4013288		mm		mm		
05064155001	026484	TX 20	45	1 $\frac{3}{4}$ "	6,0		10

867/15 TORX® Bits

Seghårdad, för universell användning. Gånganslutning M 6.

867/15 TORX® Bits



	EAN		$\frac{1}{4}$ "	$\frac{1}{2}$ "	\varnothing		
Code	4013288		mm		mm		
05064170001	032607	TX 20	45	1 $\frac{3}{4}$ "	8,0		10
05064175001	032980	TX 25	45	1 $\frac{3}{4}$ "	8,0		10

867/9 C TORX® Bits, halvmåne-fattning

Hårda bits. Fattning: 4 mm halvmåne-fattning för direkt maskinmontering.

867/9 C TORX® Bits, halvmåne-fattning



	EAN		$\frac{1}{4}$ "	$\frac{1}{2}$ "	\varnothing		
Code	4013288		mm		mm		
05135220001	112637	TX 1	44	1 $\frac{47}{64}$ "	1,5		10
05135221001	112644	TX 2	44	1 $\frac{47}{64}$ "	1,5		10
05135222001	112651	TX 3	44	1 $\frac{47}{64}$ "	1,7		10
05345352001	113597	TX 4	44	1 $\frac{47}{64}$ "	1,8		10
05345018001	113504	TX 4	64	2 $\frac{33}{64}$ "	2,0		10
05200496001	214881	TX 5	44	1 $\frac{47}{64}$ "	1,6		10
05345351001	113580	TX 5	44	1 $\frac{47}{64}$ "	3,0		10
05345032001	113542	TX 5	64	2 $\frac{33}{64}$ "	2,0		10
05345350001	113573	TX 6	44	1 $\frac{47}{64}$ "	3,0		10
05345056001	113566	TX 6	64	2 $\frac{33}{64}$ "	2,0		10
05332610001	035868	TX 6	70	2 $\frac{3}{4}$ "	3,0		10
05345035001	113559	TX 7	64	2 $\frac{33}{64}$ "	2,3		10
05345026001	113528	TX 8	44	1 $\frac{47}{64}$ "	3,0		10
05345028001	113535	TX 8	64	2 $\frac{33}{64}$ "	3,0		10
05332609001	035714	TX 8	70	2 $\frac{3}{4}$ "	3,0		10
05332607001	037107	TX 10	70	2 $\frac{3}{4}$ "	3,0		10

867/1 Z TORX® BO Bits med hål

Hålet i biten och stiftet i TORX® BO-skraven förhindrar obehörig lossning. Säkerhetsförskruvning.

Seghårdad, för universell användning. $\frac{1}{4}$ " sexkant, för hållare enligt DIN ISO 1173-D 6,3.

867/1 Z TORX® BO Bits med hål



	EAN		$\frac{1}{4}$ "	$\frac{1}{2}$ "			
Code	4013288		mm				
05066497001	015822	TX 7	25	1"			10
05066498001	015839	TX 8	25	1"			10
05066499001	015846	TX 9	25	1"			10
05066500001	015853	TX 10	25	1"			10
05066505001	015860	TX 15	25	1"			10
05066510001	015877	TX 20	25	1"			10
05066515001	015884	TX 25	25	1"			10
05066520001	015891	TX 27	25	1"			10
05066525001	015907	TX 30	25	1"			10
05066530001	015914	TX 40	25	1"			10



867/1 Z TORX® BO SB Bits med hål



Code	EAN			
	4013288			
05073064001	202666		867/1 Z TORX® BO 2x TX 20x25	5
05073065001	202673		867/1 Z TORX® BO 2x TX 25x25	5
05073066001	202680		867/1 Z TORX® BO 2x TX 30x25	5

3867/4 TORX® BO Bits med hål, rostfritt stål

Högkvalitativa bits av rostfritt stål. Weras verktyg av rostfritt stål är utförda i en materialkvalitet som håller även ful extern rost borta.

1/4" sexkant, för hållare enligt DIN ISO 1173-F 6,3.

3867/4 TORX® BO Bits med hål, rostfritt stål



Code	EAN							
	4013288		mm		mm			
05071089001	115546	TX 10	89	3 1/2"	4,0			10
05071090001	115553	TX 15	89	3 1/2"	4,0			10
05071091001	115560	TX 20	89	3 1/2"	4,5			10
05071092001	115577	TX 25	89	3 1/2"	5,5			10
05071094001	115584	TX 30	89	3 1/2"	6,0			10

867/4 Z TORX® BO Bits Take it easy med hål

Högkvalitativa bits för inner Torx® skruvar. TORX® BO skruvar har ett utskjutande stift i fattningsprofilen. Detta förhindrar obehörig lossning, eftersom dessa skruvar inte kan lossas med "normala" TORX® verktyg. Endast speciella TORX® BO verktyg har ett motsvarande hål för stiftet. Seghårdade för universell användning. 1/4"-sexkant, lämplig för hållare enligt DIN ISO 1173-F 6.3.

- Med verktygsväljare Take it easy: Färgkodning enligt profiler och storleksstämpel

867/4 Z TORX® BO Bits Take it easy med hål



Code	EAN							
	4013288		mm		mm			
05059568001	226495	TX 10	89	3 1/2"	4,0			5
05059569001	226501	TX 15	89	3 1/2"	4,0			5
05059570001	226518	TX 20	89	3 1/2"	4,5			5
05059571001	226525	TX 25	89	3 1/2"	6,0			5
05059572001	226532	TX 30	89	3 1/2"	6,0			5

867/4 Z TORX® BO Bits med hål

Seghårdad för universell användning. 1/4" sexkant, för hållare enligt DIN ISO 1173-F 6,3.

867/4 Z TORX® BO Bits med hål



Code	EAN							
	4013288		mm		mm			
05060139001	030733	TX 8	70	2 3/4"	3,0			10
05060048001	094513	TX 8	89	3 1/2"	3,0			10
05060049001	094520	TX 9	89	3 1/2"	3,0			10
05060140001	026897	TX 10	70	2 3/4"	4,0			10
05060050001	094537	TX 10	89	3 1/2"	4,0			5
05060141001	030740	TX 15	70	2 3/4"	4,0			10
05060051001	094544	TX 15	89	3 1/2"	4,0			5
05060142001	026903	TX 20	70	2 3/4"	4,5			10
05060052001	094551	TX 20	89	3 1/2"	4,5			5
05060143001	026910	TX 25	70	2 3/4"	6,0			10
05060053001	094568	TX 25	89	3 1/2"	6,0			10
05060144001	026927	TX 27	70	2 3/4"	6,0			10
05060057001	094643	TX 27	89	3 1/2"	6,0			5
05060145001	026934	TX 30	70	2 3/4"	6,0			10
05060054001	094575	TX 30	89	3 1/2"	6,0			5
05060146001	026941	TX 40	70	2 3/4"	-			10
05060056001	094582	TX 40	89	3 1/2"	-			5

867/4 Z TORX® BO SB Bits med håll



Code	EAN			
	4013288			
05073070001	202604		867/4 Z TORX® BO 2x TX 20x70	5
05073071001	202611		867/4 Z TORX® BO 2x TX 25x70	5
05073072001	202628		867/4 Z TORX® BO 2x TX 30x70	5
05073073001	202574		867/4 Z TORX® BO 2x TX 40x70	5

867/1 IP TORX PLUS® Bits

TORX PLUS® profil: Jämfört med den "normala" TORX® profilen är de 6 momentöverförande flankerna mellan verktyget och skruven förstärkta med en elliptisk och icke-cirkulär form.

Därmed fördelas den applicerade kraften vid skruvning över en större yta. Högre moment överförs, och samtidigt ökas både skruvens och verktygets livslängd.

Seghårdad. 1/4" sexkant, för hållare enligt DIN ISO 1173-D 6,3.

867/1 IP TORX PLUS® Bits



Code	EAN		1"	1"				
	4013288		mm					
05135120001	112606	1 IP	25	1"				10
05135121001	112613	2 IP	25	1"				10
05160956001	113313	3 IP	25	1"				10
05134695001	103109	4 IP	25	1"				10
05066272001	035684	5 IP	25	1"				10
05066274001	031556	6 IP	25	1"				10
05066276001	031563	7 IP	25	1"				10
05066278001	031570	8 IP	25	1"				10
05066279001	033635	9 IP	25	1"				10
05066280001	031549	10 IP	25	1"				10
05066282001	031587	15 IP	25	1"				10
05066284001	031594	20 IP	25	1"				10
05066286001	031600	25 IP	25	1"				10
05066287001	031617	27 IP	25	1"				10
05066288001	031624	30 IP	25	1"				10
05066290001	031631	40 IP	25	1"				10

867/4 IP TORX PLUS® Bits



	EAN		1"	1"	∅			
Code	4013288		mm		mm			
05134664001	112514	1 IP	50	2"	2,0			10
05134665001	112521	2 IP	50	2"	2,0			10
05134668001	106568	3 IP	50	2"	2,0			10
05134691001	103093	4 IP	50	2"	3,0			10
05134678001	098030	5 IP	50	2"	3,0			10
05134680001	037220	6 IP	50	2"	3,0			10
05134667001	095596	6 IP	89	3 1/2"	3,0			10
05134690001	095602	6 IP	152	6"	3,0			10
05134681001	037237	7 IP	50	2"	3,0			10
05134679001	037190	8 IP	50	2"	3,0			10
05134670001	032812	8 IP	89	3 1/2"	3,0			10
05134682001	037244	8 IP	152	6"	3,0			10
05160917001	038951	9 IP	50	2"	3,0			10
05134669001	033871	9 IP	89	3 1/2"	3,0			10
05134683001	037251	10 IP	50	2"	4,0			10
05134684001	037268	10 IP	70	2 3/4"	4,0			10
05134671001	032829	10 IP	89	3 1/2"	4,0			10
05134685001	037275	15 IP	50	2"	4,0			10
05134686001	037282	15 IP	70	2 3/4"	4,0			10
05134672001	032836	15 IP	89	3 1/2"	4,0			10
05134687001	037299	20 IP	50	2"	4,5			10
05134688001	037305	20 IP	70	2 3/4"	4,5			10
05134673001	032843	20 IP	89	3 1/2"	4,5			10
05134609001	224767	25 IP	50	2"	6,0			10
05134674001	032850	25 IP	89	3 1/2"	6,0			10
05134675001	032867	27 IP	89	3 1/2"	6,0			10
05320430001	113382	30 IP	50	2"	6,0			10
05134676001	032874	30 IP	89	3 1/2"	6,0			10
05134677001	032881	40 IP	89	3 1/2"	-			10

867/9 C IP TORX PLUS® Bits, halvmåne-fattning

Hårda bits. Fattning: 4 mm halvmåne-fattning för direkt maskinmontering.

867/9 C IP TORX PLUS® Bits, halvmåne-fattning



	EAN		1"	1"	∅	1"	1"	
Code	4013288		mm		mm	mm		
05135230001	112668	1 IP	44	1 47/64"	1,5	20	25/32"	10
05135231001	112675	2 IP	44	1 47/64"	1,5	20	25/32"	10
05135232001	112682	3 IP	44	1 47/64"	1,7	20	25/32"	10
05326310001	113399	4 IP	44	1 47/64"	2,0	20	25/32"	10
05345019001	113511	4 IP	64	2 33/64"	2,0	20	25/32"	10
05135233001	112699	5 IP	44	1 47/64"	2,0	20	25/32"	10
05344900001	113498	6 IP	44	1 47/64"	2,25	20	25/32"	10
05135234001	112705	8 IP	44	1 47/64"	3,0	20	25/32"	10
05332606001	037091	8 IP	70	2 3/4"	3,0	20	25/32"	10
05135235001	112712	10 IP	44	1 47/64"	3,0	20	25/32"	10



IPR TORX PLUS

En 5 flankers TORX PLUS® profil med hål. Denna fattningsgeometri har minskats med en flank och försetts med hål för att skydda säkerhetsförskruvningar mot oönskad lossning.

Dessa skruvar kan inte hanteras med standardverktyg i handeln.

867/1 IPR TORX PLUS® Bits med hål



	EAN						
Code	4013288			mm			
05134699001	034878	8 IPR		25	1"		10
05134698001	037817	9 IPR		25	1"		10
05134700001	034823	10 IPR		25	1"		10
05134701001	034724	15 IPR		25	1"		10
05134702001	034731	20 IPR		25	1"		10
05134703001	034748	25 IPR		25	1"		10
05134704001	034847	27 IPR		25	1"		10
05134705001	034830	30 IPR		25	1"		10
05134706001	034854	40 IPR		35	1 3/8"		10
05134707001	034861	45 IPR		35	1 3/8"		10

867/4 IPR TORX PLUS® Bits med hål

Högkvalitativa bits för inner TORX PLUS® skruvar.

En 5 flankers TORX PLUS® profil. 1/4" sexkant, för hållare enligt DIN ISO 1173-F 6,3.

867/4 IPR TORX PLUS® Bits med hål



	EAN							
Code	4013288			mm	mm			
05160821001	160867	10 IPR		50	2"	4,0		10
05134657001	155665	10 IPR		89	3 1/2"	4,0		10
05134654001	155641	15 IPR		50	2"	4,0		10
05134720001	037206	15 IPR		89	3 1/2"	4,0		10
05204126001	160874	20 IPR		50	2"	4,5		10
05259135001	160881	20 IPR		89	3 1/2"	4,5		10
05134655001	155658	25 IPR		50	2"	6,0		10
05134722001	160904	25 IPR		89	3 1/2"	6,0		10
05134656001	156952	27 IPR		50	2"	6,0		10
05134658001	155672	27 IPR		89	3 1/2"	6,0		10
05134732001	160911	30 IPR		50	2"	6,0		10
05134723001	160935	30 IPR		89	3 1/2"	6,0		10

System BiTorsion – För högre livslängd

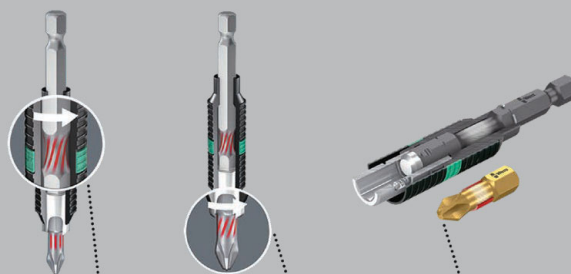

Fjädrar mindre belastningstoppar i hållaren

Fjädrar högre belastningstoppar i bitsen

Ingen förtida förslitning genom belastningstoppar

800/1 BDC Bits

Bits med små diamantpartiklar på bitspetsen. Dessa säkerställer god passning i skruven, reducerar det önskade kontaktrycket och minskar risken för glidning.

Med torsionszon, varifrån kinetisk energi leds ut vid belastningstoppar. Detta ökar produktivitetens betydligt. 1/4" sexkant, för hållare enligt DIN ISO 1173-D 6,3.

800/1 BDC Bits



	EAN							
Code	4013288		mm	mm	mm			
05056172001	033949		0,8	5,5	25	1"		10
05056174001	033956		1,0	5,5	25	1"		10
05056176001	033963		1,2	6,5	25	1"		10

800/1 BTZ Bits

Torsionszon, varifrån kinetisk energi leds ut vid belastningstoppar. Detta ökar produktlivslängden betydligt.

Seghårdad, för universell användning. 1/4" sexkant, för hållare enligt DIN ISO 1173-D 6,3.

800/1 BTZ Bits



Code	EAN	mm	mm	mm	mm	mm	mm	mm
05056064001	034427	0,8	5,5	25	1"			10
05056066001	034434	1,0	5,5	25	1"			10
05056068001	034441	1,2	6,5	25	1"			10

800/1 TZ Bits

Bits med torsionszon mot förtida förslitning. Seghårdad, för universell användning.

1/4" sexkant, för hållare enligt DIN ISO 1173-D 6,3.

800/1 TZ Bits



Code	EAN	mm	mm	mm	mm	mm	mm	mm
05056203001	011145	0,5	4,0	25	1"	4,0		10
05056210001	011152	0,6	4,5	25	1"	4,5		10
05056220001	011169	0,8	5,5	25	1"	5,5		10
05056225001	011176	1,0	5,5	25	1"	5,5		10
05056233001	011183	1,2	6,5	25	1"	6,2		10
05056240001	011190	1,6	8,0	25	1"	8,0		10

800/1 Z Bits

Seghårdade bits för universell användning. 1/4" sexkant, för hållare enligt DIN ISO 1173-D 6,3.

800/1 Z Bits



Code	EAN	mm	mm	mm	mm	mm	mm	mm
05056200001	040831	0,5	3,0	25	1"	3,0		10
05072050001	030467	0,5	4,0	25	1"	4,0		10
05072055001	010933	0,6	4,5	25	1"	4,5		10
05072057001	010940	0,8	5,5	25	1"	5,5		10
05072059001	010957	1,0	5,5	25	1"	5,5		10
05072061001	010964	1,2	6,5	25	1"	6,2		10
05072063001	030450	1,2	8,0	25	1"	8,0		10
05072065001	010971	1,6	8,0	25	1"	8,0		10

Kraftform Stainless – Rostfritt stål-material som förebygger extern rost

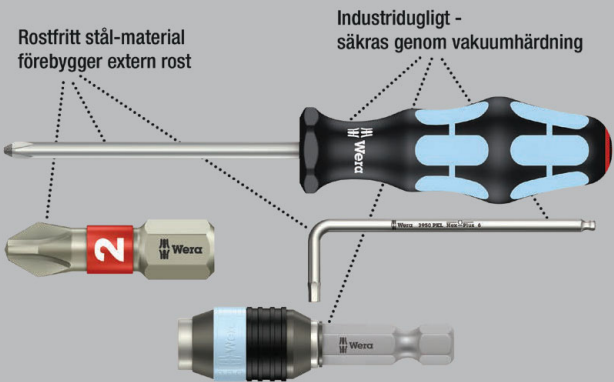

Högkvalitativa bits av rostfritt stål för spårskruvar. Weras verktyg av rostfritt stål är utförda i en materialkvalitet som håller även ful extern rost borta. 1/4" sexkant, för hållare enligt DIN ISO 1173-F 6,3.



3800/4 Bit, rostfritt stål



Code	EAN	mm	mm	mm	mm	mm	mm	mm
05071080001	115669	1,0	5,5	89	3 1/2"			10

800/4 Z Bits Take it easy

Seghårdade Wera-bits för spårskruvar, för universell användning. 1/4"-sextant, för hållare enligt DIN ISO 1173-F 6.3.

- Med verktygsväljare Take it easy: Färgkodning enligt profiler och storleksstämpel

800/4 Z Bits Take it easy



	EAN						
Code	4013288	mm	mm	mm	mm	mm	
05059560001	226419	1,0	5,5	89	2"	5,5	10

800/4 Z Bits

Seghårdade bits för universell användning. 1/4" sextant, för hållare enligt DIN ISO 1173-F 6,3.

800/4 Z Bits



	EAN						
Code	4013288	mm	mm	mm	mm	mm	
05059305001	011480	0,5	3,0	50	2"	3,0	10
05059466001	011497	0,5	3,0	70	2 3/4"	3,0	10
05059307001	011503	0,5	4,0	50	2"	4,0	10
05059310001	011510	0,6	3,5	50	2"	3,5	10
05059472001	011527	0,6	3,5	70	2 3/4"	3,5	10
05059450001	031471	0,6	3,5	152	6"	3,5	10
05059315001	011534	0,6	4,5	50	2"	4,5	10
05059489001	094230	0,6	4,5	89	3 1/2"	4,5	10
05059320001	011541	0,8	4,0	50	2"	4,0	10
05059478001	011558	0,8	4,0	70	2 3/4"	4,0	10
05059480001	011565	0,8	4,0	89	3 1/2"	4,0	10
05059451001	031389	0,8	4,0	152	6"	4,0	10
05059325001	011572	0,8	5,5	50	2"	5,5	10
05059330001	011589	1,0	5,5	50	2"	5,5	10
05059486001	011596	1,0	5,5	70	2 3/4"	5,5	10
05059488001	011602	1,0	5,5	89	3 1/2"	5,5	10
05059452001	031235	1,0	5,5	152	6"	5,5	10
05059335001	035004	1,0	6,0	50	2"	6,0	10
05059337001	011619	1,2	6,5	50	2"	6,2	10
05059492001	011626	1,2	6,5	70	2 3/4"	6,2	10
05059490001	094247	1,2	6,5	89	3 1/2"	6,2	10
05059453001	031488	1,2	6,5	152	6"	6,2	10
05059340001	011633	1,2	8,0	50	2"	8,0	10
05059496001	011640	1,2	8,0	89	3 1/2"	8,0	10
05059345001	011657	1,6	8,0	50	2"	8,0	10
05059500001	011664	1,6	8,0	89	3 1/2"	8,0	10

800/9 C Bits

Hårda bits mot förtida brott. Fattning: Halvmåne-fattning, 4 mm.

800/9 C Bits



	EAN						
Code	4013288	mm	mm	mm	mm	mm	
05135265001	168276	0,23	1,5	44	1 47/64"	1,5	10
05135264001	194770	0,35	2,5	44	1 47/64"	2,5	10
05135266001	168283	0,40	2,0	44	1 47/64"	2,0	10
05135267001	168290	0,50	3,0	44	1 47/64"	3,0	10

800/2 Z Bits

Seghårdade bits för universell användning. 5/16" sextant, för hållare enligt DIN ISO 1173-D 8.

800/2 Z Bits



	EAN						
Code	4013288	mm	mm	mm	mm	mm	
05057225001	011275	1,2	8,0	41	1 19/32"	7,8	10
05057235001	011299	1,6	10,0	41	1 19/32"	7,8	10
05057240001	011305	2,0	12,0	41	1 19/32"	12,0	10

System Impaktor – För extrema krav på skruvningsverktyget

Impaktor-hållare med ringmagnet

Impaktor-hållarteknik



Extra hög hållfasthet

Diamantbeläggning

Mycket hög livslängd

TriTorsion



Impaktor-hållare av rostfritt stål



Högkvalitativa Impaktor-bits för insexskruvar. Impaktor-tekniken ger extra hög livslängd även vid extrema krav. Ökat friktionsmotstånd på grund av grov diamantpartikelbeläggning på bitspetsen förhindrar att verktyget glider ur skruven.

Hex-Plus ger större utformad kontaktyta mot skruvskallen. Spänningskoncentrationen reduceras till ett minimum, och därmed även risken att skada skruvskallen. 1/4" sextant, för hållare enligt DIN ISO 1173-D 6,3.

840/1 IMP DC Hex-Plus DIY Impaktor bits

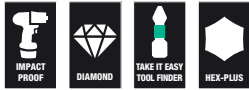

Code	EAN			
	4013288			
05057603001	178701	⊙	840/1 IMP DC 10x 3.0x25	1
05057604001	157560	⊙	840/1 IMP DC 10x 4.0x25	1
05057605001	157423	⊙	840/1 IMP DC 10x 5.0x25	1
05057606001	157430	⊙	840/4 IMP DC 10x 6.0x25	1

840/1 IMP DC SB Impaktor bits

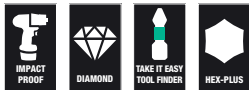

Code	EAN			
	4013288			
05073904001	158338	⊙	840/1 IMP DC 1x 4.0x25	5
05073905001	158345	⊙	840/1 IMP DC 1x 5.0x25	5
05073906001	158352	⊙	840/1 IMP DC 1x 6.0x25	5

Kraftform Stainless – Rostfritt stål-material som förebygger extern rost

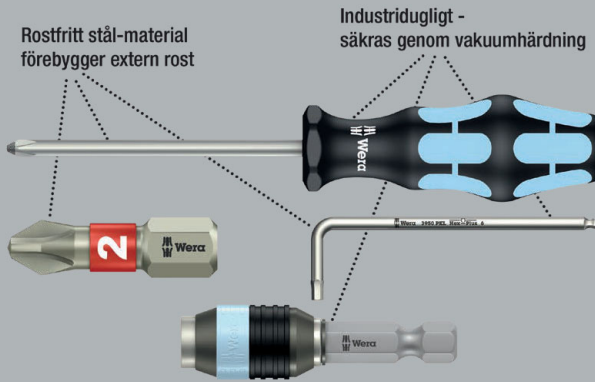

Högkvalitativa bits av rostfritt stål för insexskruvar. Wera verktyg av rostfritt stål är utförda i en materialkvalitet som håller även ful extern rost borta. Hex-Plus-profilen erbjuder större kontaktytor i skruvskallen.

Spänningskoncentrationen reduceras till ett minimum, och därmed även risken att skada skruvskallen. Med torsionszon: Torsionsbits dämpar momenttoppar i torsionszonen. Förtida förslitning förebyggs och bitsens livslängd ökar. 1/4" sexkant, för hållare enligt DIN ISO 1173-D 6,3.

3840/1 TS Bits, rostfritt stål



Code	EAN	⊙	⊙	┆	┆				
	4013288	mm		mm					
05071070001	111197	1,5		25		1"			10
05071071001	111203	2,0		25		1"			10
05071072001	111210	2,5		25		1"			10
05071073001	111227	3,0		25		1"			10
05071074001	111234	4,0		25		1"			10
05071075001	111241	5,0		25		1"			10
05071077001	115478	5,5		25		1"			10
05071076001	111258	6,0		25		1"			10



System BiTorsion – För högre livslängd

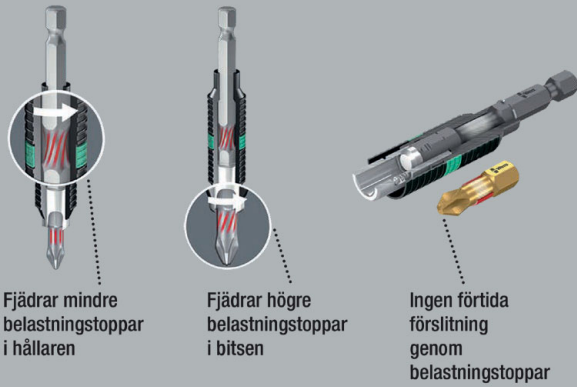

Fjädrar mindre belastningstoppar i hållaren

Fjädrar högre belastningstoppar i bitsen

Ingen förtida förslitning genom belastningstoppar

BiTorsion-bits med torsionszon, varifrån kinetisk energi leds ut vid belastningstoppar. Detta ökar produktivitetens betydligt.

Seghårdad. 1/4" sexkant, för hållare enligt DIN ISO 1173-D 6,3.

840/1 BTZ Bits



Code	EAN	Ø	L	L				
05056680001	182418	1,5	25	1"				10
05056681001	182425	2,0	25	1"				10
05056682001	182432	2,5	25	1"				10
05056683001	182449	3,0	25	1"				10
05056684001	182456	4,0	25	1"				10
05056685001	182463	5,0	25	1"				10
05056686001	182470	5,5	25	1"				10
05056687001	182487	6,0	25	1"				10

Hex-Plus – Ger insexskruvar längre liv

Risken att profilen skadas – hålet blir runt försvinner

Mycket hög livslängd

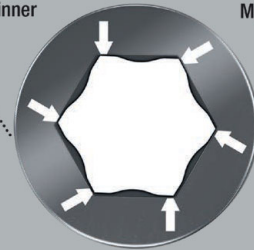

Seghårdade bits för universell användning. Hex-Plus ger större utformad kontaktyta mot skruvsjälens.

Spänningskoncentrationen reduceras till ett minimum, och därmed även risken att skada skruvsjälens. 1/4" sexkant, för hållare enligt DIN ISO 1173-D 6,3.

840/1 Z Bits



Code	EAN	Ø	Ø	L	L			
05056303001	012623	1,5		25	1"			10
05056305001	012630	2,0		25	1"			10
05056310001	012647	2,5		25	1"			10
05056315001	012654	3,0		25	1"			10
05056320001	012661	4,0		25	1"			10
05056325001	012678	5,0		25	1"			10
05056330001	012685	6,0		25	1"			10
05056332001	038173	7,0		25	1"			10
05056335001	012692	8,0		25	1"			10
05056340001	012708	10,0		25	1"			10
05135060001	106636		0,05"	25	1"			10
05135070001	040862		1/16"	25	1"			10
05135071001	040879		5/64"	25	1"			10
05135072001	037725		3/32"	25	1"			10
05135078001	036599		7/64"	25	1"			10
05135073001	038067		1/8"	25	1"			10
05135069001	040855		9/64"	25	1"			10
05135074001	036506		5/32"	25	1"			10
05135075001	037930		3/16"	25	1"			10
05135079001	040893		7/32"	25	1"			10
05135076001	040886		1/4"	25	1"			10
05135077001	036360		5/16"	25	1"			10
05135068001	040848		3/8"	25	1"			10

840/1 Z Set SB



Code	EAN			
	4013288			
05073050001	202567		840/1 Z Hex-Plus 2x 2.0x25	5
05073051001	202550		840/1 Z Hex-Plus 2x 2.5x25	5
05073052001	202512		840/1 Z Hex-Plus 2x 3.0x25	5
05073053001	202529		840/1 Z Hex-Plus 2x 4.0x25	5
05073054001	202536		840/1 Z Hex-Plus 2x 5.0x25	5
05073055001	202543		840/1 Z Hex-Plus 2x 6.0x25	5
05073342001	029607		840/1 Z Hex-Plus 1x 2.0x25; 1x 2.5x25; 1x 3.0x25	5
05073344001	029614		840/1 Z Hex-Plus 1x 4.0x25; 1x 5.0x25; 1x 6.0x25	5

842/1 Z Bits

På grund av den sfäriska fattningsprofilen går det att luta verktygsaxeln gentemot skruvaxeln, så att man kan skruva "runt hörnet". 1/4" sexkant, för hållare enligt DIN ISO 1173-D 6,3.

842/1 Z Bits



Code	EAN								
	4013288	mm	mm	mm	mm				
05056350001	013156	2,5	25	1"					10
05056352001	013163	3,0	25	1"					10
05056354001	013170	4,0	25	1"					10
05056356001	013187	5,0	25	1"					10
05056358001	013194	6,0	25	1"					10

System Impaktor – För extrema krav på skruvingsverktyget

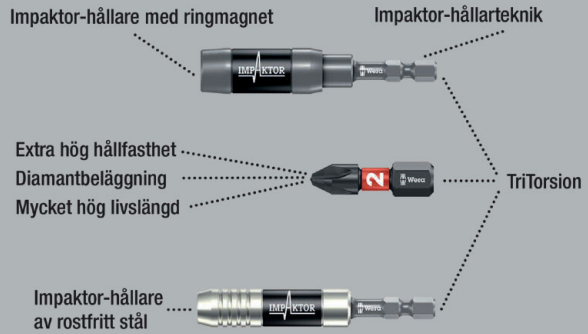

Högkvalitativa Impaktor-bits för insexskruvar. Impaktor-tekniken ger extra hög livslängd även vid extrema krav.

Ökat friktionsmotstånd på grund av grov diamantpartikelbeläggning på bitspetsen förhindrar att verktyget glider ur skruven.

Hex-Plus ger större utformad kontaktyta mot skruvskallen. Spänningskoncentrationen reduceras till ett minimum, och därmed även risken att skada skruvskallen. 1/4" sexkant, för hållare enligt DIN ISO 1173-F 6,3.

840/4 IMP DC Hex-Plus DIY Impaktor bits

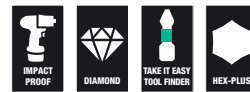

Code	EAN			
	4013288			
05057644001	157577		840/4 IMP DC 5x 4.0x50	1
05057645001	157492		840/4 IMP DC 5x 5.0x50	1
05057646001	157508		840/4 IMP DC 5x 6.0x50	1



840/4 IMP DC SB Impaktor bits



Code	EAN			
05073944001	158451	○	840/4 IMP DC 1x 4.0x50	5
05073945001	158468	○	840/4 IMP DC 1x 5.0x50	5
05073946001	158475	○	840/4 IMP DC 1x 6.0x50	5

Kraffform Stainless – Rostfritt stål-material som förebygger extern rost

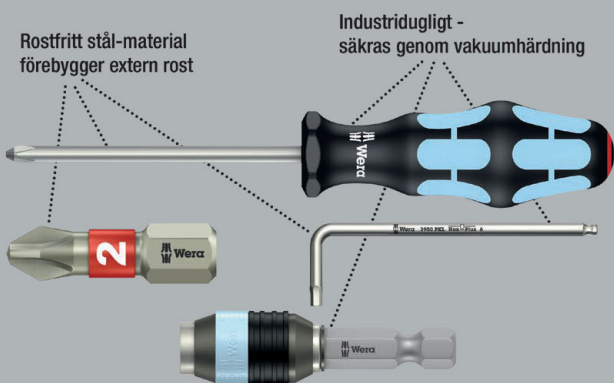

Högkvalitativa bits av rostfritt stål för insexskruvar. Weras verktyg av rostfritt stål är utförda i en materialkvalitet som håller även ful extern rost borta.

Hex-Plus-profilen erbjuder större kontaktytor i skruvsjälens. Spänningskoncentrationen reduceras till ett minimum, och därmed även risken att skada skruvsjälens. 1/4" sexkant, för hållare enligt DIN ISO 1173-F 6,3.

3840/4 Bits, rostfritt stål



	EAN	○	○	┆	┆		
Code	4013288	mm		mm			☐
05071101001	115621	3,0		89	3 1/2"		10
05071102001	115638	4,0		89	3 1/2"		10
05071103001	115645	5,0		89	3 1/2"		10
05071104001	115652	6,0		89	3 1/2"		10
05071105001	115676		3/32"	89	3 1/2"		10
05071106001	115683		1/8"	89	3 1/2"		10
05071107001	115690		5/32"	89	3 1/2"		10
05071108001	115706		3/16"	89	3 1/2"		10

Hex-Plus – Ger insexskruvar längre liv

Risken att profilen skadas – hålet blir runt försvinner

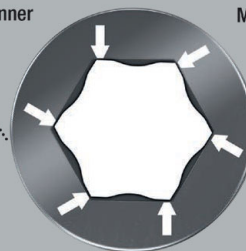

840/4 Z Bits Take it easy

- Med verktygsväljare Take it easy: Färgkodning enligt profiler och storleksstämpel

840/4 Z Bits Take it easy

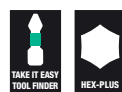

	EAN	○	┆	┆	∅		
Code	4013288	mm	mm		mm		☐
05059561001	226426	3,0	89	3 1/2"	4,0		5
05059562001	226433	4,0	89	3 1/2"	5,0		5
05059563001	226440	5,0	89	3 1/2"	6,0		5

840/4 Z Bits



	EAN	Ø	Ø	L	L	Ø		
Code	4013288	mm		mm		mm		
05160885001	200976	0,9		50	2"	2,6		10
05059602001	112408	1,5		50	2"	2,0		10
05059603001	034694	2,0		50	2"	4,0		10
05059628001	155450	2,0		89	3 1/2"	4,0		5
05059604001	034700	2,5		50	2"	4,0		10
05059629001	155467	2,5		89	3 1/2"	4,0		5
05059605001	012906	3,0		50	2"	4,0		10
05059630001	094254	3,0		89	3 1/2"	4,0		5
05380033001	156433	3,0		152	6"	4,0		5
05059610001	012913	4,0		50	2"	5,0		10
05059631001	094261	4,0		89	3 1/2"	5,0		5
05059634001	122964	4,0		152	6"	5,0		5
05059615001	012920	5,0		50	2"	6,0		10
05059632001	094278	5,0		89	3 1/2"	6,0		5
05059635001	122971	5,0		152	6"	6,0		5
05059620001	012937	6,0		50	2"	5,0		10
05059633001	094285	6,0		89	3 1/2"	-		5
05059636001	122988	6,0		152	6"	-		5
05059625001	012944	8,0		50	2"	-		10
05059637001	215031	8,0		89	3 1/2"	-		5
05350430001	161406		0,05"	50	2"	2,5		10
05135090001	107053		1/16"	50	2"	2,5		10
05380045001	156730		1/8"	152	6"	4,0		5
05135091001	036414		5/64"	50	2"	3,0		10
05059660001	155474		5/64"	89	3 1/2"	3,0		5
05135092001	036421		3/32"	50	2"	3,0		10
05059661001	155481		3/32"	89	3 1/2"	3,5		5
05135093001	036438		7/64"	50	2"	3,5		10
05059662001	155498		7/64"	89	3 1/2"	4,0		5
05135094001	036445		1/8"	50	2"	4,0		10
05059663001	155504		1/8"	89	3 1/2"	4,0		5
05135095001	036377		9/64"	50	2"	4,5		10
05059664001	155511		9/64"	89	3 1/2"	4,5		5
05380046001	156822		9/64"	152	6"	4,5		5
05135096001	036384		5/32"	50	2"	5,0		10
05059665001	155528		5/32"	89	3 1/2"	5,0		5
05380047001	156839		5/32"	152	6"	5,0		5
05135097001	036391		3/16"	50	2"	6,0		10
05059666001	155535		3/16"	89	3 1/2"	6,0		5
05380048001	156846		3/16"	152	6"	6,0		5
05135098001	036407		7/32"	50	2"	-		10
05059667001	155542		7/32"	89	3 1/2"	-		5
05380049001	156853		7/32"	152	6"	-		5
05135099001	095589		1/4"	50	2"	-		10
05059668001	155559		1/4"	89	3 1/2"	-		5
05380050001	156860		1/4"	152	6"	-		5
05346288001	103895		5/16"	50	2"	-		10

840/4 Z SB bits



Code	EAN			
05073056001	202468	⊙	840/4 Z Hex-Plus 2x 2.0x50	3
05073057001	202475	⊙	840/4 Z Hex-Plus 2x 2.5x50	3
05073058001	202482	⊙	840/4 Z Hex-Plus 2x 3.0x50	3
05136301001	213792	⊙	840/4 Z Hex-Plus 1x 3.0x152	3
05073059001	202499	⊙	840/4 Z Hex-Plus 2x 4.0x50	3
05136302001	213808	⊙	840/4 Z Hex-Plus 1x 4.0x152	3
05073060001	202505	⊙	840/4 Z Hex-Plus 2x 5.0x50	3
05136303001	213815	⊙	840/4 Z Hex-Plus 1x 5.0x152	3
05073061001	202444	⊙	840/4 Z Hex-Plus 2x 6.0x50	3
05136304001	213822	⊙	840/4 Z Hex-Plus 1x 6.0x152	3

840/4 Ni-bits

- Kemiskt förnicklade

840/4 Ni-bits



Code	EAN	Ø	L	L				
05059573001	226600	6,0	89	3 1/2"				5



842/4 Bits

På grund av den sfäriska fattningsprofilen går det att luta verktygsaxeln gentemot skruvaxeln, så att man kan skruva "runt hörnet". 1/4" sexkant, för hållare enligt DIN ISO 1173-F 6,3.

842/4 Bits



Code	EAN	⊘	⊘	⌈	⌈			
Code	4013288	mm	mm	mm	mm			
05059680001	155931	3,0		89	3 1/2"			5
05059681001	155948	4,0		89	3 1/2"			5
05059682001	155955	5,0		89	3 1/2"			5
05059683001	155962	6,0		89	3 1/2"			5
05380124001	156587		3/32"	89	3 1/2"			5
05380125001	156594		7/64"	89	3 1/2"			5
05380126001	156600		1/8"	89	3 1/2"			5
05380127001	156617		9/64"	89	3 1/2"			5
05380128001	156624		5/32"	89	3 1/2"			5
05380129001	156631		3/16"	89	3 1/2"			5
05380130001	156648		7/32"	89	3 1/2"			5
05380131001	156655		1/4"	89	3 1/2"			5

840/2 Z Bits

Seghårdade Wera-bits för insexskruvar, för universell användning. Hex-Plus ger större utformad kontaktyta mot skruvskallen. Spänningskoncentrationen reduceras till ett minimum, och därmed även risken att skada skruvskallen. 5/16" sexkant, för hållare enligt DIN ISO 1173-D 8.

840/2 Z Bits



Code	EAN	⊘	⊘	⌈	⌈			
Code	4013288	mm	mm	mm	mm			
05057505001	012753	3		30	1 3/16"			10
05057510001	012760	4		30	1 3/16"			10
05057515001	012777	5		30	1 3/16"			10
05057520001	012784	6		30	1 3/16"			10
05057525001	012791	8		30	1 3/16"			10
05057530001	012807	10		30	1 3/16"			10

840/9 C Bits

Fattning: 4 mm halvmåne-fattning för direkt maskinmontering.

840/9 C Bits



Code	EAN	⊘	⌈	⌈	∅			
Code	4013288	mm	mm	mm	mm			
05135268001	168306	1,5	44	1 47/64"	2,6			10
05135269001	168313	2,0	44	1 47/64"	2,6			10

840/1 Z Hex-Plus B0 Bits

Insex B0-skrivar har ett utskjutande stift i sin fattningsprofil. Detta förhindrar obehörig lossning, eftersom dessa skruvar inte kan användas med "vanliga" insexverktyg.

1/4" sexkant, för hållare enligt DIN ISO 1173-D 6,3.

840/1 Z Hex-Plus B0 Bits



Code	EAN	⊘	⌈	⌈				
Code	4013288	mm	mm	mm				
05056341001	038548	2,0	25	1"				10
05056342001	038555	2,5	25	1"				10
05056343001	038562	3,0	25	1"				10
05056344001	038593	4,0	25	1"				10
05056345001	038579	5,0	25	1"				10
05056346001	038586	6,0	25	1"				10

840/4 Z Hex-Plus B0 Bits

1/4" sexkant, för hållare enligt DIN ISO 1173-F 6,3.

840/4 Z Bits Hex-Plus B0



	EAN	⊙	□	□	∅			
Code	4013288	mm	mm		mm			
05059640001	094292	2,0	89	3 1/2"	4,0			5
05059641001	094308	2,5	89	3 1/2"	4,0			5
05059642001	094315	3,0	89	3 1/2"	4,0			5
05059643001	094322	4,0	89	3 1/2"	5,0			5
05059644001	094339	5,0	89	3 1/2"	6,0			5
05059645001	094346	6,0	89	3 1/2"	-			5

9506 SB 4-in-1 Bit 1

Med bara en bits hanteras fyra olika skruvprofiler (insexskruvar storlek 3,0; 4,0; 5,0; 6,0).

Betydande viktbesparing på mer än 50 %. Hantering av större profiler möjliggörs av den lilla fjäderbelastade fattningen.

Bitsen har en 1/4"-sexkantsfattning (Wera-fäste serie 1) och kan därmed även användas med t.ex. bitsspärrhandtag och bitshandtag med Rapidaptor.

- Innovativ, extremt kompakt 4-vägsbits – endast en bits för fyra olika skruvstorlekar
- För insexskruvar av storlekarna 3,0; 4,0; 5,0 och 6,0
- Seghårdad, för universell användning
- 1/4" sexkantsfattning (Wera-fäste serie 1)

9506 SB 4-in-1 Bit 1



Code	EAN			
05073201001	225269			1
			9506	
			1x 3,0; 4,0; 5,0; 6,0x37	

9507 SB 4-in-1 Bit 2

Med bara en bits hanteras fyra olika skruvprofiler (insexskruvar storlek 2,5; 5,0; 6,0 och TORX® skruvar storlek TX 25). Tack vare den stora utrymmesbesparingen är bitsen perfekt för mobil användning.

Betydande viktbesparing på mer än 50 %. Stora profiler kan hanteras på grund av att de mindre fattningarna fjädrar in.

Bitsen har en 1/4"-sexkantsfattning (Wera-fäste serie 1) och kan därmed även användas med t.ex. bitsspärrhandtag och bitshandtag med Rapidaptor.

- Innovativ, extremt kompakt 4-vägsbits – endast en bits för fyra olika skruvstorlekar
- Lämplig för insexskruvar storlek 2,5; 5; 6 samt TORX® skruvar TX 25
- Seghårdad, för universell användning
- 1/4" sexkantsfattning (Wera-fäste serie 1)

9507 SB 4-in-1 Bit 2



Code	EAN			
05073202001	225276			1
			9507	
			1x 2,5; 5,0; 6,0; TX 25x37	

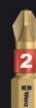

System Impaktor – För extrema krav på skruvningsverktyget

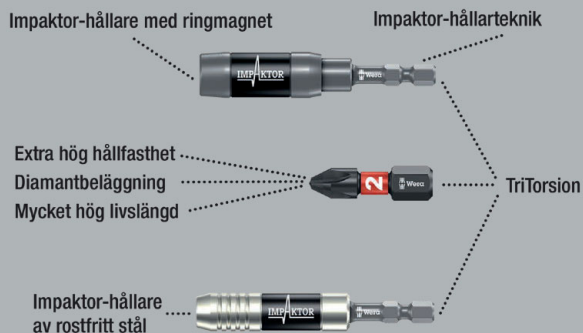

Högkvalitativa bits för innerfyrkantsskruvar. Impaktor-tekniken ger extra hög livslängd även vid extrema krav.

Ökat friktionsmotstånd på grund av grov diamantpartikelbeläggning på bitspetsen förhindrar att verktyget glider ur skruven.

Särskilt lämplig för användning med konventionella slagskruvdragare. 1/4" sexkant, för hållare enligt DIN ISO 1173-D 6,3.

868/1 IMP DC DIY Impaktor innerfyrkant-bits



Code	EAN		
05057631001	157478	868/1 IMP DC 10x # 2x25	1
05057632001	157485	868/1 IMP DC 10x # 3x25	1

868/1 IMP DC SB Impaktor Innerfyrkant-bits



Code	EAN		
05073931001	158437	868/1 IMP DC 1x # 2x25	5
05073932001	158444	868/1 IMP DC 1x # 3x25	5

868/1 V Innerfyrkant-bits

Med klämfunktion. Klämkraften från yttrycket mellan klingspetsen och skruvprofilen håller skruvarna säkert på plats på verktyget.

Seghårdad, för universell användning. 1/4" sexkant, för hållare enligt DIN ISO 1173-D 6,3.

868/1 V Innerfyrkant-bits

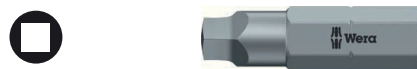

Code	EAN						
05340245001	118202	# 1	25	1"	6,1		10
05066394001	113603	# 2	25	1"	6,1		10
05066396001	169228	# 3	25	1"	6,1		10

Bit-Box 20 V Innerfyrkant



Code	EAN		
05057790001	188083	868/1 V 20x # 2x25	20

868/1 Z Innerfyrkant-bits

Högkvalitativa bits för innerfyrkantsskruvar. Seghårdad, för universell användning.

1/4" sexkant, för hållare enligt DIN ISO 1173-D 6,3.

868/1 Z Innerfyrkant-bits



	EAN						
Code	4013288		mm		mm		
05066395001	030214	# 00	25	1"	3,5		10
05066400001	030221	# 0	25	1"	3,5		10
05066405001	030207	# 1	25	1"	4,5		10
05066410001	030238	# 2	25	1"	6,0		10
05066415001	030245	# 3	25	1"	6,0		10
05066420001	030252	# 4	25	1"	8,0		10

868/1 Z SB Innerfyrkant-bits



	EAN				
Code	4013288				
05073074001	202727		868/1 Z 2x # 1x25		5
05073075001	202710		868/1 Z 2x # 2x25		5

System Impaktor – För extrema krav på skruvingsverktyget

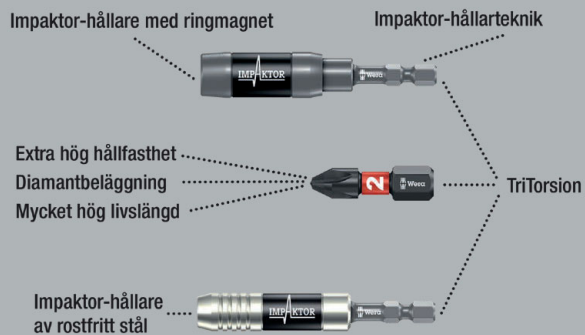

Impaktor-tekniken ger extra hög livslängd även vid extrema krav. Ökat friktionsmotstånd på grund av grov diamantpartikelbeläggning på bitspetsen förhindrar att verktyget glider ur skruven.

Särskilt lämplig för användning med konventionella slagskruvdragare. 1/4" sexkant, för hållare enligt DIN ISO 1173-F 6,3.

868/4 IMP DC DIY Impaktor innerfyrkant-bits



	EAN			
Code	4013288			
05057671001	157546		868/4 IMP DC 5x # 2x50	1
05057672001	157553		868/4 IMP DC 5x # 3x50	1



868/4 IMP DC SB Impaktor innerfyrkant-bits



Code	EAN		
	4013288		
05073971001	158550	868/4 IMP DC 1x # 2x50	5
05073972001	158567	868/4 IMP DC 1x # 3x50	5

Kraftform Stainless – Rostfritt stål-material som förebygger extern rost

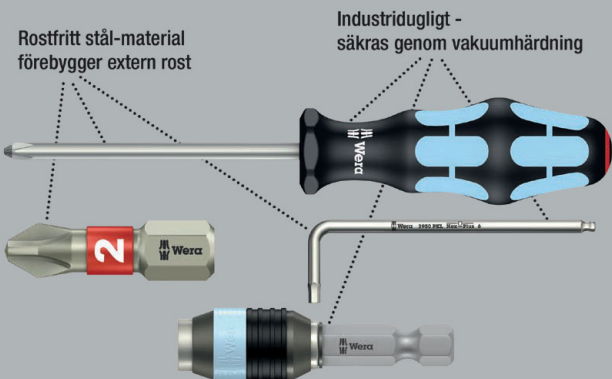

Högkvalitativa bits av rostfritt stål för innerfyrkantsskruvar. Weras verktyg av rostfritt stål är utförda i en materialkvalitet som håller även ful extern rost borta.

1/4" sexkant, för hållare enligt DIN ISO 1173-F 6,3.

3868/4 Innerfyrkant-bits, rostfritt stål



Code	EAN					
	4013288		mm		mm	
05071097001	115591	# 1	89	3 1/2"	4,5	10
05071098001	115607	# 2	89	3 1/2"	5,0	10
05071099001	115614	# 3	89	3 1/2"	5,5	10

868/4 BTZ Innerfyrkant-bits



	EAN					
	4013288		mm		mm	
Code	4013288		mm		mm	
05060147001	041272	#1	50	2"	4,2	10
05060148001	041289	#2	50	2"	4,2	10
05060149001	041296	#3	50	2"	5,5	10

868/4 Innerfyrkant-bits



	EAN					
	4013288		mm		mm	
Code	4013288		mm		mm	
05060150001	030269	# 00	50	2"	3,5	10
05060155001	030276	# 0	50	2"	3,5	10
05060160001	030283	# 1	50	2"	4,5	10
05060180001	041043	# 1	70	2 3/4"	4,5	10
05134800001	040930	# 1	89	3 1/2"	4,5	10
05134805001	040923	# 1	152	6"	4,5	10
05060165001	030290	# 2	50	2"	6,0	10
05060182001	041050	# 2	70	2 3/4"	6,0	10
05134801001	040947	# 2	89	3 1/2"	6,0	10
05134806001	040954	# 2	152	6"	6,0	10
05060170001	030306	# 3	50	2"	6,0	10
05060184001	032805	# 3	70	2 3/4"	6,0	10
05134802001	040961	# 3	89	3 1/2"	6,0	10
05134807001	040978	# 3	152	6"	6,0	10
05060175001	030313	# 4	50	2"	8,0	10

868/1 Z SB Innerfyrkant-bits



Code	EAN		
	4013288		
05073076001	202703	868/4 Square-Plus 2x # 1x50	5
05073077001	202697	868/4 Square-Plus 2x # 2x50	5

868/4 V Innerfyrkant-bits

Med klämfunktion.

868/4 V Innerfyrkant-bits



	EAN						
Code	4013288		mm		mm		
05060300001	169211	# 1	50	2"	4,5		10
05060297001	169198	# 1	89	3 1/2"	4,5		10
05060301001	113610	# 2	50	2"	6,0		10
05060302001	113627	# 2	70	2 3/4"	6,0		10
05060303001	113634	# 2	89	3 1/2"	6,0		10
05060304001	113641	# 2	152	6"	6,0		10
05060296001	169181	# 3	50	2"	6,0		10
05060298001	169204	# 3	89	3 1/2"	6,0		10

Diamantbits

Små diamantpartiklar på verktygsspetsen biter sig bokstavligen fast i skruven.

Säker passning i skruvskallen

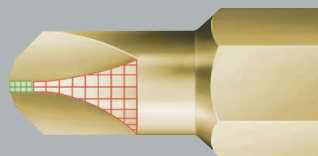

Bits med Mplus för ökat brottmoment och högre livslängd, diamanbeläggning för säker passning i skruven.

871/1 DC TORQ-SET® Mplus Bits



	EAN							
Code	4013288	mm		mm		mm		
05066638001	099525	4		25	1"	4,7		10
05066640001	033161	6		25	1"	4,7		10
05066642001	033178	8		25	1"	6,0		10
05066644001	033185	10		25	1"	6,0		10
05066646001	033192	--	1/4"	32	1 1/4"	11,0		10

871/1 TORQ-SET® Mplus Bits

TORQ-SET® Mplus: Starkare flanker än hos den konventionella TORQ-SET®-profilen ger ett ca 70 % högre brottmoment vid perfekt passning i skruven, och därmed högre livslängd.

Seghårdad, för universell användning. 1/4" sexkant, för hållare enligt DIN ISO 1173-D 6,3.

871/1 TORQ-SET® Mplus Bits, 25 mm



	EAN							
Code	4013288	mm		mm		mm		
05066618001	093073	0		25	1"	4,7		10
05066619001	041562	1		25	1"	4,7		10
05066620001	033086	2		25	1"	4,7		10
05066622001	033093	3		25	1"	4,7		10
05066624001	033109	4		25	1"	4,7		10
05066626001	033116	5		25	1"	4,7		10
05066628001	033123	6		25	1"	4,7		10
05066630001	033130	8		25	1"	6,0		10
05066632001	033147	10		25	1"	6,0		10
05066633001	037558	--	1/4"	25	1"	6,0		10

871/1 TORQ-SET® Mplus Bits, 32 mm



	EAN							
Code	4013288			mm		mm		
05066634001	033154	1/4"		32	1 1/4"	11,0		10
05066635001	093011	5/16"		32	1 1/4"	11,0		10

871/4 DC TORQ-SET® Mplus Bits

Bits med Mplus för ökat brottmoment och högre livslängd, diamanbeläggning för säker passning i skruven.

1/4" sexkant, för hållare enligt DIN ISO 1173-F 6,3.

871/4 DC TORQ-SET® Mplus Bits



	EAN							
Code	4013288			mm				
05324901001	162984	2		50	2"			10
05066688001	099532	4		50	2"			10
05066690001	033345	6		50	2"			10
05066692001	033352	8		50	2"			10
05066694001	033369	10		50	2"			10
05066696001	033376	--	1/4"	50	2"			10



871/4 TORQ-SET® Mplus Bits



	EAN						
Code	4013288			mm			
05066660001	033239	2		50	2"		10
05066683001	094469	2		89	3 1/2"		5
05066662001	033246	3		50	2"		10
05066684001	094476	3		89	3 1/2"		5
05066664001	033253	4		50	2"		10
05066685001	094483	4		89	3 1/2"		5
05066666001	033260	5		50	2"		10
05066668001	033277	6		50	2"		10
05066676001	033307	6		70	2 3/4"		5
05066686001	094490	6		89	3 1/2"		10
05066670001	033055	8		50	2"		10
05066678001	033314	8		70	2 3/4"		5
05066687001	094506	8		89	3 1/2"		10
05066672001	033284	10		50	2"		10
05066680001	033321	10		70	2 3/4"		5
05066682001	033338	10		89	3 1/2"		5
05066674001	033291	--	1/4"	50	2"		10
05221110001	035851	--	5/16"	50	2"		10

871/2 TORQ-SET® Mplus Bits

5/16" sexkant, för hållare enligt DIN ISO 1173-D 8.

871/2 TORQ-SET® Mplus Bits



	EAN						
Code	4013288			mm			
05066654001	033208	--	1/4"	32	1 1/4"		5
05066656001	033215	--	5/16"	32	1 1/4"		5

875/1 TRI-WING® Bits, 25 mm

Högkvalitativa bits för TRI-WING®-skruvar. Seghårdhet, för universell användning. 1/4" sexkant, för hållare enligt DIN ISO 1173-D 6,3.

875/1 TRI-WING® Bits, 25 mm



	EAN						
Code	4013288		mm		mm		
05066758001	093059	0	25	1"	4,7		10
05066760001	033482	1	25	1"	4,7		10
05066762001	033499	2	25	1"	4,7		10
05066764001	033505	3	25	1"	4,7		10
05066766001	033512	4	25	1"	6,2		10
05066768001	033529	5	25	1"	6,2		10

875/4 TRI-WING® Bits

Seghårdhet, för universell användning. 1/4" sexkant, för hållare enligt DIN ISO 1173-F 6,3.

875/4 TRI-WING® Bits



	EAN						
Code	4013288		mm				
05066785001	094605	1	89	3 1/2"			5
05066786001	094612	2	89	3 1/2"			5
05066787001	094629	3	89	3 1/2"			5
05066788001	094636	4	89	3 1/2"			5

860/1 XZN Flertandsbits

Bits för inner-flertandskruvar. Seghårdhet, för universell användning. 1/4" sexkant, för hållare enligt DIN ISO 1173-D 6,3.

860/1 XZN Flertandsbits



	EAN						
Code	4013288		mm		mm		
05066150001	034953	M 4	25	1"	4,17		10
05066155001	034960	M 5	25	1"	5,14		10
05066160001	034977	M 6	25	1"	-		10
05066165001	034984	M 8	25	1"	8,0		5
05066170001	034991	M 10	25	1"	10,0		5

872/9 Bits för Microstix® skruvar

Med 4 mm halvmåne-fattning för direkt maskinmontering.

872/9 Bits för Microstix® skruvar



	EAN						
Code	4013288		mm	mm			
05066850001	179272	m	44	2,0	1 47/64"		10
05066851001	179296	00	44	2,0	1 47/64"		10
05066852001	179302	F	44	2,0	1 47/64"		10
05066853001	179319	0	44	2,0	1 47/64"		10
05066854001	179326	1	44	2,0	1 47/64"		10

857/1 Z Spanner-bits

Bits för Spanner-skrivar. Seghårdad, för universell användning. 1/4" sexkant, för hållare enligt DIN ISO 1173-D 6,3.

857/1 Z Spanner-bits



	EAN						
Code	4013288		mm		mm		
05057150001	038609	4	25	1"	3,18		10
05057151001	038616	6	25	1"	4,32		10
05057152001	038623	8	25	1"	5,21		10
05057153001	038630	10	25	1"	6,10		10

857/4 Z Spanner-bits

Seghårdad, för universell användning. 1/4" sexkant, för hållare enligt DIN ISO 1173-F 6,3.

857/4 Z Spanner-bits



	EAN						
Code	4013288		mm		mm		
05057160001	094810	4	89	3 1/2"	3,18		5
05057161001	094827	6	89	3 1/2"	4,32		5
05057162001	094834	8	89	3 1/2"	5,21		5
05057163001	094841	10	89	3 1/2"	6,10		5

Kraftform Stainless – Rostfritt stål-material som förebygger extern rost

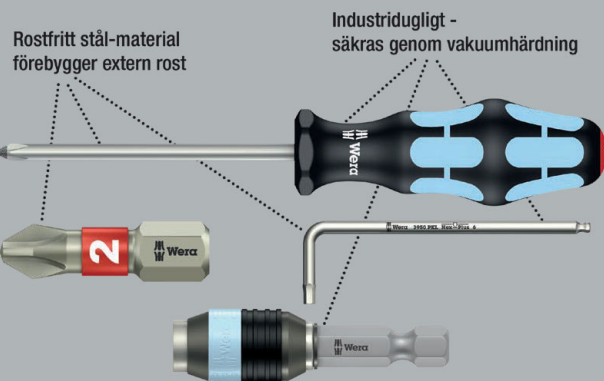

Högkvalitativ hylsmejselinsats av rostfritt stål för sexkantsskrivar. Rostfritt stål mot extern rost. Omagnetiskt utförande, med fasthållningsfjäder. 1/4" sexkant, för hållare enligt DIN ISO 1173-F 6,3.

3869/4 Hylsmejselinsatser, rostfritt stål



	EAN						
Code	4013288	mm		mm	mm		
05071222001	118127	7,0		50,0	12,5		5
05071223001	118257	8,0		50,0	14,0		5
05071224001	118141	10,0		50,0	16,0		5
05071225001	118158	13,0		50,0	19,5		5
05071228001	118189		3/8"	50,0	16,0		5

869/4 Hylsmejselinsatser

Omagnetiskt utförande. 1/4" sexkant, för hållare enligt DIN ISO 1173-F 6,3.

869/4 Hylsmejselinsatser



	EAN						
Code	4013288	mm		mm	mm		
05060400001	100948	5,5		50,0	11,0		5
05060272001	016546	5,5		65,0	9,0		5
05060401001	100955	6,0		50,0	11,0		5
05060274001	016553	6,0		65,0	11,0		5
05060402001	100962	7,0		50,0	11,0		5
05060276001	016560	7,0		65,0	11,0		5
05060403001	100979	8,0		50,0	12,5		5
05060278001	016577	8,0		65,0	12,5		5
05060404001	100986	9,0		50,0	14,0		5
05060280001	016584	9,0		65,0	14,0		5
05060405001	100993	10,0		50,0	14,0		5
05060282001	016591	10,0		65,0	14,0		5
05060406001	101006	11,0		50,0	16,0		5
05060281001	031327	11,0		65,0	16,0		5
05060407001	101013	12,0		50,0	18,0		5
05060283001	031334	12,0		65,0	18,0		5
05060408001	101020	13,0		50,0	18,0		5
05060284001	016607	13,0		65,0	19,0		5
05060409001	101037		1/4"	50,0	11,0		5
05060286001	016614		1/4"	65,0	11,0		5
05060410001	101044		5/16"	50,0	12,5		5
05060290001	016638		5/16"	65,0	12,5		5
05060411001	101051		3/8"	50,0	14,0		5
05060288001	016621		3/8"	65,0	14,0		5
05060412001	101068		7/16"	50,0	16,0		5



869/4 M Hylsmejselinsatser, magnetisk



	EAN						
Code	4013288	mm		mm	mm		
05060420001	101075	5,5		50,0	11,0		5
05060210001	016652	5,5		65,0	11,0		5
05060421001	101082	6,0		50,0	11,0		5
05060215001	016669	6,0		65,0	11,0		5
05060422001	101099	7,0		50,0	11,0		5
05060220001	016676	7,0		65,0	11,0		5
05060423001	101105	8,0		50,0	12,5		5
05060225001	016683	8,0		65,0	12,5		5
05060424001	101112	9,0		50,0	14,0		5
05060230001	016690	9,0		65,0	14,0		5
05060425001	101129	10,0		50,0	14,0		5
05060235001	016706	10,0		65,0	14,0		5
05060426001	101136	11,0		50,0	16,0		5
05060237001	031501	11,0		65,0	16,0		5
05060427001	101143	12,0		50,0	18,0		5
05060238001	031495	12,0		65,0	17,0		5
05060428001	101150	13,0		50,0	18,0		5
05060240001	016713	13,0		65,0	19,0		5
05060429001	101167		1/4"	50,0	11,0		5
05060255001	016720		1/4"	65,0	11,0		5
05060430001	101174		5/16"	50,0	12,5		5
05060260001	016737		5/16"	65,0	12,5		5
05060431001	101181		3/8"	50,0	14,0		5
05060265001	016744		3/8"	65,0	14,0		5
05060432001	101198		7/16"	50,0	16,0		5

869/4 SB Hylsmejselinsatser, magnetisk



Code	EAN			
	4013288			
05073500001	105691		869/4 M 1x 5.5x50.0	3
05073501001	105707		869/4 M 1x 6.0x50.0	3
05073502001	106506		869/4 M 1x 7.0x50.0	3
05073503001	105714		869/4 M 1x 8.0x50.0	3
05073504001	105721		869/4 M 1x 9.0x50.0	3
05073505001	105738		869/4 M 1x 10.0x50.0	3
05073506001	105745		869/4 M 1x 11.0x50.0	3
05073507001	105752		869/4 M 1x 12.0x50.0	3
05073508001	105769		869/4 M 1x 13.0x50.0	3
05073509001	105776		869/4 M 1x 1/4"x50.0	3
05073510001	105783		869/4 M 1x 3/8"x50.0	3

869/4 M Set A SB



Code	EAN			
05073495001	144584	●	869/4 M 1x 7.0x50.0; 1x 8.0x50.0; 1x 10.0x50.0; 1x 12.0x50.0; 1x 13.0x50.0; 1x 1/4"x50.0; 1x 5/16"x50.0; 1x 3/8"x50.0	1

869/9 Hylsmejselinsatser

Hylsmejselinsats med metrisk mått för sexkantsskruvar.
Omagnetiskt utförande. Med 4 mm halvmåne-fattning för direkt maskinmontering.

869/9 Hylsmejselinsatser



	EAN	⊙	⌈	∅				
Code	4013288	mm	mm	mm				
05135224001	190505	2,5	44,0	5,0				10
05135225001	190499	3,0	44,0	5,0				10

879/4 Inskruvningsverktyg med innergänga

Inskruvningsverktyg med invändig gänga för skruvstift och gängstänger. 1/4" sexkant, för hållare enligt DIN ISO 1173-F 6,3.

879/4 Inskruvningsverktyg med innergänga



	EAN	⊕	⌈	⌈	∅			
Code	4013288		mm		mm			
05135903001	035059	M8	50,0	2"	12,0			5
05135904001	035066	M10	50,0	2"	12,0			5





Hållare och adapter



System Impaktor – För extrema krav på skruvingsverktyget

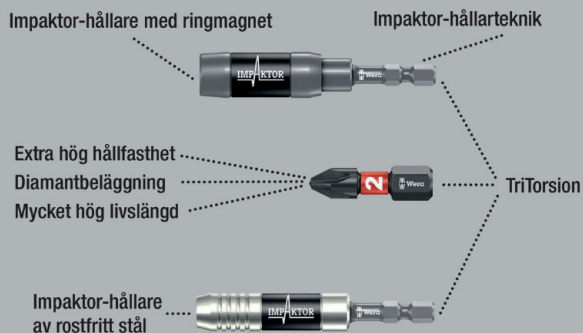

Wera Impaktor-hållare för att dämpa extrema stötar. Utmärkt torsionseffekt genom dubbel torsionsfjäder. Snäppringen garanterar optimal passning hos verktyget i sin hållare.

Magneten håller bits och skruvar extra säkert. Impaktor-hållaren av rostfritt stål med snäppring och magnet uppfyller de extrema dynamiska krav genom att den medvetet har konstruerats utan känsliga smådelar.

Används huvudsakligen för industriell skruvmontering, t.ex. med hjälp av skruvingsrobot.

Fattning: För bits med 1/4" sexkantsfattning enligt DIN ISO 1173-C 6,3.
Fattning: 1/4" sexkant, för skruvdragare med fattning enligt DIN ISO 1173-F 6,3.

897/4 IMP Impaktor-hållare med snäppring och magnet



Code	EAN					
05057675001	157805	1/4"	75	3"	1/4"	5

897/4 IMP R Impaktor-hållare med ringmagnet och snäppring

Impaktor-hållaren med sin ringmagnet håller dessutom långa och tunga skruvar i ett säkert grepp.

Detta tillåter snabb och säker ansättning av skruven. Idealisk även för arbete över huvudhöjd.

Om magneten i en viss situation, t.ex. i metallarbete, inte önskas, kan den dras ut ur skruvingsområdet och därmed deaktiveras. Används huvudsakligen för manuella förskruvningar på maskiner.

Fattning: För bits med 1/4" sexkantsfattning enligt DIN ISO 1173-C 6,3.
Fattning: 1/4" sexkant, för skruvdragare med fattning enligt DIN ISO 1173-F 6,3.

897/4 IMP R Impaktor-hållare med ringmagnet och snäppring



Code	EAN					
05057676001	157812	1/4"	75	3"	1/4"	5

897/4 IMP R SB Impaktor-hållare med ringmagnet och snäppring



Code	EAN			897/4 Impaktor R	
05073990001	157836			1x 1/4"x75	3

Rapidaptor – det kompakta funktionella miraklet

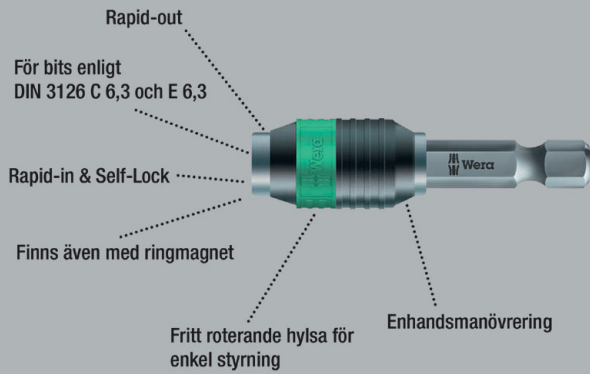

Universalhållare för bits med 1/4" sexkantsfattning enligt DIN ISO 1173-C 6,3 och E 6,3 (ISO 1173). Utförande i rostfritt stål förebygger extern rost.

Rapidaptor-tekniken gör det möjligt att sätta i bits utan att manövrera hylsan. Bitsen tas av genom att man helt enkelt trycker framåt. Detta tillåter blixtsnabbt bitsbyte, även med en hand. 1/4" sexkant, för skruvdragare med fattning enligt DIN ISO 1173-F 6,3.

3888/4/1 K Rapidaptor-universalhållare, rostfritt stål



	EAN							
Code	4013288		mm			mm		
05071100001	111487	1/4"	50	2"	1/4"	15,0		5

3888/4/1 K SB Rapidaptor-universalhållare, rostfritt stål



Code	EAN							
05073616001	112170			3888/4/1 K	1x 1/4"x50			3

System BiTorsion – För högre livslängd

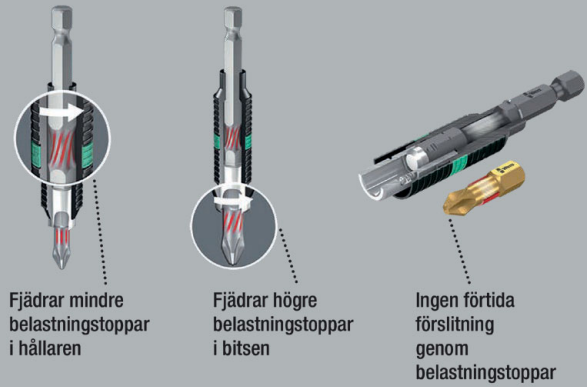

Universalhållare för bits med 1/4" sexkantsfattning enligt DIN ISO 1173-C 6,3 och E 6,3 (ISO 1173).

Weras BiTorsion-hållare har en torsionsfjäder som absorberar mindre belastningstoppar vid skruvning. Den kombinerade användningen med BiTorsion-bits och deras torsionszon ökar livslängden väsentligt. Weras BiTorsion-hållare kan dock även användas med konventionella bits. Rapidaptor-tekniken gör det möjligt att sätta i bits utan att manövrera hylsan.

Bitsen tas av genom att man helt enkelt trycker framåt. Detta tillåter blixtsnabbt bitsbyte, även med en hand. 1/4" sexkant, för skruvdragare med fattning enligt DIN ISO 1173-F 6,3.

897/4 R Universalhållare Rapidaptor BiTorsion



	EAN							
Code	4013288		mm			mm		
05053923001	095633	1/4"	75	3"	1/4"	15,0		5

897/4 R SB Universalhållare Rapidaptor BiTorsion



Code	EAN							
05073420001	099464			897/4 R	1x 1/4"x75			3

889/4/1 K Rapidaptor-universalhållare

Rapidaptor-universalhållare för bits med 1/4" sexkantsfattning enligt DIN ISO 1173-C 6,3 och E 6,3 (ISO 1173). Rapidaptor gör det möjligt att sätta i bits utan att manövrera hylsan. Bitsen tas av genom att man helt enkelt trycker framåt.

Detta tillåter blixtnabbt bitsbyte, även med en hand. Den starka permanentmagneten håller bitsen som i ett skruvstäd.

1/4" sexkant, för skruvdragare med fattning enligt DIN ISO 1173-F 6,3.

889/4/1 K Rapidaptor-universalhållare



	EAN							
Code	4013288		mm			mm		
05052502001	095626	1/4"	50	2"	1/4"	15,0		5

889/4/1 K SB Rapidaptor-universalhållare



Code	EAN							
05073421001	099440						889/4/1 K 1x 1/4"x50	3

889/4/1 Rapidaptor-universalhållare



	EAN							
Code	4013288		mm			mm		
05052503001	098016	1/4"	75	3"	1/4"	15,0		5

889/4 R Rapidaptor-universalhållare



	EAN							
Code	4013288		mm			mm		
05052504001	101242	1/4"	100	4"	1/4"	15,0		2

888/4/1 K Rapidaptor-universalhållare

- Omagnetiskt utförande

888/4/1 K Rapidaptor-universalhållare



	EAN							
Code	4013288		mm			mm		
05052500001	095619	1/4"	50	2"	1/4"	15,0		5

887/4 RR Rapidaptor-universalhållare med ringmagnet

Rapidaptor-universalhållare för bits med 1/4" sexkantsfattning enligt DIN ISO 1173-C 6,3 och E 6,3 (ISO 1173). Den flytande lagrade magnetiska hylsan med fri rörelse håller även långa och tunga skruvar i ett säkert grepp. Rapidaptor gör det möjligt att sätta i bits utan att manövrera hylsan.

Bitsen tas av genom att man helt enkelt trycker framåt. Detta tillåter blixtnabbt bitsbyte, även med en hand. 1/4" sexkant, för skruvdragare med fattning enligt DIN ISO 1173-F 6,3.

887/4 RR Rapidaptor-universalhållare med ringmagnet



	EAN							
Code	4013288		mm			mm		
05052490001	104045	1/4"	57	2 1/4"	1/4"	16		5

887/4 SB Rapidaptor-universalhållare med ringmagnet



Code	EAN							
05073511001	105790						887/4 RR 1x 1/4"x57	3

889/4/1 F Rapidaptor frihjuls-bitshållare för momentskruvmejsel med pistolgrepp

Frihjulsfunktionen möjliggör en särskilt snabb returrörelse utan behov av omtag vid högeråtdragning. Främst för användning med Wera momentskruvmejslar med pistolgrepp för mer ergonomiskt och snabbare arbete.

Rapidaptor-tekniken gör det möjligt att sätta i bits utan att manövrera hylsan. Bitsen tas av genom att man helt enkelt trycker framåt. Detta tillåter blixtsnabb bitsbyte, även med en hand.

- Undviker den irriterande omtag vid högeråtdragning med Wera momentskruvmejslar med pistolgrepp
- Snabbt och behagligt arbete tack vare den precisa frihjulsmekaniken
- Underhållsfri konstruktion med särskilt slanka och stabila lager från ledande tillverkare av frihjulsmekanismer
- Maximalt överförbart åtdragningsmoment 10,0 Nm
- Bitshållare med Rapidaptor-teknik för blixtsnabb bitsbyte, för bits med 1/4" sexkantsfattning enligt DIN ISO 1173-C 6,3 och E 6,3 och Wera-fäste serie 1 och 4.

889/4/1 F Rapidaptor frihjuls-bitshållare för momentskruvmejsel med pistolgrepp



	EAN							
Code	4013288		mm			mm		
05052501001	217585	1/4"	64	2 33/64"	1/4"	16,5		5

894/4/1 K Universalhållare

Universalhållare för bits med 1/4" sexkantsfattning enligt DIN ISO 1173-C 6,3. Med snabbfäste för snabbt bitsbyte.

1/4" sexkant, för skruvdragare med fattning enligt DIN ISO 1173-F 6,3.

894/4/1 K Universalhållare



	EAN							
Code	4013288		mm			mm		
05053522001	017512	1/4"	51	2"	1/4"	14,3		5

894/4/1 Universalhållare



	EAN							
Code	4013288		mm			mm		
05053520001	017505	1/4"	75	3"	1/4"	14,3		5

895/4/1 K Universalhållare

Universalhållare för bits med 1/4" sexkantsfattning enligt DIN ISO 1173-C 6,3. Med snabbfäste för snabbt bitsbyte.

Den starka permanentmagneten håller bitsen som i ett skruvstöd. 1/4" sexkant, för skruvdragare med fattning enligt DIN ISO 1173-F 6,3.

895/4/1 K Universalhållare



	EAN							
Code	4013288		mm			mm		
05053872001	035158	1/4"	52	2"	1/4"	14,3		5

895/4/1 K SB Universalhållare



	EAN							
Code	4013288							
05073318001	029195						895/4/1 K 1x 1/4"x52	3

895/4/1 Universalhållare



	EAN							
Code	4013288		mm			mm		
05053870001	017574	1/4"	77	3"	1/4"	14,3		5

898/4 Kombihållare

Kombi-hållare för bits med 4 mm halvmåne-fattning (Wera serie 9) och 4 mm HIOS-fattning (Wera serie 21); med snabbfäste. 1/4" sexkantsfattning, för skruvdragare med fattning enligt DIN ISO 1173-F 6,3.

898/4 Kombihållare



	EAN						
Code	4013288	mm			mm		
05051500001	184177	50	2"	1/4"	10,0		5

898/9 Kombihållare

För bits med 4 mm halvmåne-fattning (Wera serie 9) och 4 mm HIOS-fattning (Wera serie 21), med snabbfäste, 4 mm halvmåne-fattning.

898/9 Kombihållare



	EAN						
Code	4013288	mm		mm			
05051501001	184184	50	2"	10,0			5

898/21 Kombihållare

För bits med 4 mm halvmåne-fattning (Wera serie 9) och 4 mm HIOS-fattning (Wera serie 21), med snabbfäste, 4 mm HIOS-fattning.

898/21 Kombihållare



	EAN						
Code	4013288	mm		mm			
05051502001	184191	50	2"	10,0			5

890/4/1 Universalhållare

Universalhållare för bits med 1/4" sexkantsfattning enligt DIN ISO 1173-C 6,3.

Snäppringen garanterar optimal passning hos verktyget i sin hållare. 1/4" sexkant, för skruvdragare med fattning enligt DIN ISO 1173-F 6,3.

890/4/1 Universalhållare



	EAN							
Code	4013288		mm			mm		
05052575001	017239	1/4"	57	2 1/4"	1/4"	11,1		5

893/4/1 K Universalhållare

Universalhållare för bits med 1/4" sexkantsfattning enligt DIN ISO 1173-C 6,3. Hylsa av rostfritt stål för extra gott korrosionsskydd. 1/4" sexkant, för skruvdragare med fattning enligt DIN ISO 1173-F 6,3.

893/4/1 K Universalhållare



	EAN							
Code	4013288		mm			mm		
05134480001	017468	1/4"	50	2"	1/4"	10,5		5

893/4/1 K SB Universalhållare



Code	EAN						
05073401001	029133				893/4/1 K 1x 1/4"x50		3

899/3/1 Universalhållare

Hylsa av rostfritt stål för extra gott korrosionsskydd.

Den starka permanentmagneten håller bitsen som i ett skruvstäd. Universalhållare för bits med 1/4" sexkantsfattning enligt DIN ISO 1173-C 6,3. 5,5 mm-sexkant, för skruvdragare med fattning enligt DIN ISO 1173-B 5,5.

899/3/1 Universalhållare



	EAN							
Code	4013288		mm		mm	mm		
05053425001	017659	1/4"	72	2 3/4"	5,5	10,5		5

899/4/1 Universalhållare

Hylsa av rostfritt stål för extra gott korrosionsskydd. Snäppringen garanterar optimal passning hos verktyget i sin hållare.

Den starka permanentmagneten håller bitsen som i ett skruvstäd. Universalhållare för bits med 1/4" sexkantsfattning enligt DIN ISO 1173-C 6,3. 1/4" sexkant, för skruvdragare med fattning enligt DIN ISO 1173-F 6,3.

899/4/1 Universalhållare



	EAN							
Code	4013288	Art.No.		mm			mm	
05053457001	017673	899/4/1 K	1/4"	50	2"	1/4"	10,5	5
05053455001	017666	899/4/1 75	1/4"	75	3"	1/4"	10,5	5
05053459001	036711	899/4/1 100	1/4"	100	4"	1/4"	10,5	5
05053458001	036728	899/4/1 152	1/4"	152	6"	1/4"	10,5	5

899/4/1 SB Universalhållare



Code	EAN							
Code	4013288			mm			mm	
05347100001	095268			899/4/1	1x 1/4"x50			3
05073357001	029720			899/4/1	1x 1/4"x75			3
05134398001	099907			899/4/1	1x 1/4"x152			3

899/4/1 S Universalhållare med stark snäppring

Den extra starka permanentmagneten håller bitsen som i ett skruvstäd.

Universalhållare för bits med 1/4" sexkantsfattning enligt DIN ISO 1173-C 6,3. 1/4" sexkant, för skruvdragare med fattning enligt DIN ISO 1173-F 6,3.

899/4/1 S Universalhållare med stark snäppring



	EAN							
Code	4013288		mm			mm		
05160976001	105271	1/4"	50	2"	1/4"	10,5		5
05160924001	105264	1/4"	75	3"	1/4"	10,5		5
05160977001	105288	1/4"	100	4"	1/4"	10,5		5
05160979001	105301	1/4"	200	8"	1/4"	10,5		1
05160981001	105325	1/4"	300	12"	1/4"	10,5		1

899/8/1 Universalhållare

7 mm, för skruvdragare med fattning enligt DIN ISO 1173-H 7.

899/8/1 Universalhållare



	EAN							
Code	4013288		mm		mm	mm		
05053475001	017697	1/4"	75	3"	7	10,5		5

899/14/1 Universalhållare

Fattning: SDS plus.

899/14/1 SB Universalhållare



Code	EAN							
Code	4013288							
05134397001	099891			899/14/1	1x 1/4"x79			3

881/4/1 SB Bitshållare med variabel begränsning av inskravningsdjup

Vid altanbyggnad ska skruvarna försänkas likformigt och jämnt i träplankorna.

Bitshållaren 881/4/1 med variabel begränsning av inskravningsdjup samt med filtrering säkerställer likformig försänkning och skyddar ytorna mot slispår. 2 st. utbytesfiltreringar ingår.

- Bitshållare för likformig försänkning av skruvar i träplankor vid altanbyggnad
- Med variabelt inställbar begränsning av inskravningsdjup
- Filtring (utbytbar) förhindrar slispår på golvytor
- Dessutom ingår: 2 st. utbytesfiltreringar

881/4/1 SB Bitshållare med variabel begränsning av inskravningsdjup



Code	EAN				
05130002001	4013288 219282				1
			881/4/1		
			1x 1/4"x90 ¹⁾		
			9201		
			2x 27,0		

¹⁾ Reservdelssatsen med 5 filtringar kan beställas med kodnummer 05130003001.

9200 Reservdelssats filtringar för bitshållare 881/4/1

- 5 utbytesfiltreringar för bitshållare 881/4/1 SB med variabel begränsning av inskravningsdjup.
- Filtringar förhindrar slispår på golvytor.

9200 Reservdelssats filtringar för bitshållare 881/4/1



Code	EAN				
05130003001	4013288 219299				1
			9201		
			5x 27,0		

896/4/1 SB Bit-distanselement för gipsskivemontering

1 distanselement av aluminium, inskravningsdjupet kan ställas in steglöst för linjerad skruvförsänkning.

896/4/1 SB Bit-distanselement för gipsskivemontering



Code	EAN				
05073210001	4013288 178725		896/4/1		1
			1x 1/4"x50		

870/1 Verktygsskaft (adapter)

Verktygsskaft för hylsmejselinsatser.

Fattning: 1/4" ytterfyrcant. Fattning: 1/4" sexkant.

870/1 Verktygsskaft (adapter)



	EAN						
Code	4013288		mm				
05136000001 ¹⁾	016997	1/4"	25	1"	1/4"		5

¹⁾ Med kula, för handmanövrerade hylsmejselinsatser

870/4 Verktygsskaft (adapter)

Verktygsskaft för handmanövrerade hylsmejselinsatser.

Med kula. Fattning: 1/4" ytterfyrcant. Fattning: 1/4" sexkant.

870/4 Verktygsskaft (adapter)



	EAN						
Code	4013288		mm				
05311517001 ¹⁾	098214	1/4"	50	2"	1/4"		10

¹⁾ Med kula, för handmanövrerade hylsmejselinsatser

870/4 SB



Code	EAN			
05134399001	099914	870/4 A	1x 1/4"x50 ¹⁾	3

¹⁾Med kula, för handmanövrerade hylsmejselinsatser

870/2 Adaptrar

Verktygsskaft för maskindrivna hylsmejselinsatser med ytterfyrkant.
5/16" sexkantsfattning.

870/2 Adaptrar



Code	EAN	□	⌀	⌀	⌀		
05136001001 ¹⁾	184245	3/8"	30	1 3/16"	5/16"		5
05136002001 ¹⁾	184269	1/2"	35	1 3/8"	5/16"		5

¹⁾Med kula, för handmanövrerade hylsmejselinsatser

870/4 Verktgsskaft (adaptrar)

Verktygsskaft (adapter) för maskindrivna hylsmejselinsatser med ytterfyrkant från Wera.
Fattning 1/4" sexkant.

870/4 Verktgsskaft (adaptrar)



Code	EAN	□	⌀	⌀	⌀		
05050205001 ¹⁾	017055	1/4"	50	2"	1/4"		5
05050210001 ¹⁾	017062	1/4"	100	4"	1/4"		5
05050215001 ¹⁾	017079	3/8"	50	2"	1/4"		5
05050220001 ¹⁾	017086	3/8"	100	4"	1/4"		5

¹⁾Med stift, för maskindrivna hylsmejselinsatser

870/4/7 Set A SB



Code	EAN			
05073200001	139115	870/4	1x 1/4"x50 ¹⁾ ; 1x 3/8"x50 ¹⁾	1
		870/7	1x 1/2"x75 ¹⁾	

¹⁾Med stift, för maskindrivna hylsmejselinsatser

870/14 Verktgsskaft

Verktygsskaft för maskindrivna hylsmejselinsatser.
Med ytterfyrkant.
Fattning: SDS plus.

870/14 Verktgsskaft



Code	EAN	□	⌀	⌀			
05050650001 ¹⁾	017208	1/4"	70	2 3/4"			5

¹⁾Med stift, för maskindrivna hylsmejselinsatser

870/7 Verktgsskaft (adapter)

Verktygsskaft för maskindrivna hylsmejselinsatser.
Med ytterfyrkant. 7/16" sexkant, för skruvdragare med fattning enligt DIN ISO 1173-F 11,2.

870/7 Verktgsskaft (adapter)



Code	EAN	□	⌀	⌀	⌀		
05050510001 ¹⁾	017178	1/2"	75	3"	7/16"		5

¹⁾Med stift, för maskindrivna hylsmejselinsatser

781 A 1/4"-kopplingsdelar

Adapter från 1/4" innerfyrkant till 3/8" (1/2")- ytterfyrkant. För hand- och maskinskruvning (ej slag), med kulsparrspår för säker infästning av hylsan, räffling på bakre delen för bästa grepp vid handskruvning, krom-vanadin, mattförokromning

- Med 1/4" innerfyrkantsfattning
- Med säker hylsfixering
- Tillverkad av krom-vanadin för hög hållbarhet

781 A 1/4"-kopplingsdelar



Code	EAN	Art.No.	mm	mm	mm	mm	mm
05042670001	221193	781 A/B	3/8"	25,2	1"	1/4"	1
05042671001	221209	781 A/C	1/2"	36,0	1 27/64"	1/4"	1

781 B 3/8"-kopplingsdelar

Adapter från 3/8"-innerfyrkant till 1/4" (1/2")-ytterfyrkant. För hand- och maskinskruvning (ej slag), med kulsparrspår för säker infästning av hylsan, räffling på bakre delen för bästa grepp vid handskruvning, krom-vanadin, mattförokromning

- Med 3/8" innerfyrkantsfattning
- Med säker hylsfixering
- Tillverkad av krom-vanadin för hög hållbarhet

781 B 3/8"-kopplingsdelar



Code	EAN	Art.No.	mm	mm	mm	mm	mm
05042672001	221247	781 B/A	1/4"	27,0	1 1/16"	3/8"	1
05042673001	221056	781 B/C	1/2"	36,0	1 27/64"	3/8"	1

781 C 1/2"-kopplingsdelar

Adapter från 1/2"-innerfyrkant till 3/8"-ytterfyrkant. För hand- och maskinskruvning (ej slag), med kulsparrspår för säker infästning av hylsan, räffling på bakre delen för bästa grepp vid handskruvning, krom-vanadin, mattförokromning

- Med 1/2"-innerfyrkantsfattning
- Med säker hylsfixering
- Tillverkad av krom-vanadin för hög hållbarhet

781 C 1/2"-kopplingsdelar



Code	EAN	Art.No.	mm	mm	mm	mm	mm
05042674001	221216	781 C/B	3/8"	35,5	1 25/64"	1/2"	1

781/5 Sats 1

Robust textilrem med 5 kopplingsdelar: 781 A: 1/4"-innerfyrkantsfattning, för 3/8" och 1/2"-fyrkants-hylsmejselinsatser med kulspar; 781 B: 3/8"-innerfyrkantsfattning, för 1/4"- och 1/2"- fyrkants-hylsmejselinsatser med kulspar; 781 C: 1/2"-innerfyrkantsfattning, för 3/8"-fyrkants-hylsmejselinsatser med kulspar.

- Sats med 5 kopplingsdelar (adaptrar) för hylsmejselinsatser
- Med säker hylsfixering
- Med innerfyrkantsfattning
- Med ytterfyrkant.
- Tillverkad av krom-vanadin för hög hållbarhet

781/5 Sats 1



Code	EAN	Art.No.	mm	mm	mm	mm	mm
05042680001	221223						1
		781 A	1x 781 A/B, 3/8"x25,2x1/4"; 1x 781 A/C, 1/2"x36,0x1/4"				
		781 B	1x 781 B/A, 1/4"x27,0x3/8"; 1x 781 B/C, 1/2"x36,0x3/8"				
		781 C	1x 781 C/B, 3/8"x35,5x1/2"				
		Belt 781 0/5	1x 45,0x210,0				

784 A 1/4" adaptrar med Wera-snabbfäste

Adapter från fyrkant till sexkant.
Med snabbfäste för snabbt bitsbyte.

För bits med 1/4" sexkantsfattning enligt
DIN ISO 1173-C 6,3. Fattning: 1/4" innerfyrkant.

784 A 1/4" adaptrar med Wera-snabbfäste



	EAN							
Code	4013288	Art.No.		mm				
05042750001	008022	784 A/1	1/4"	30	1 3/16"	1/4"		5

784 B 3/8" adaptrar med Wera-snabbfäste



	EAN							
Code	4013288	Art.No.		mm				
05042755001	008039	784 B/1	1/4"	43	1 5/8"	3/8"		5
05042765001	008046	784 B/2	5/16"	50	2"	3/8"		5

784 C 1/2" adaptrar med Wera-snabbfäste



	EAN							
Code	4013288	Art.No.		mm				
05042760001	008053	784 C/1	1/4"	50	2"	1/2"		5
05042768001	008060	784 C/2	5/16"	50	2"	1/2"		5

780 A 1/4" adaptrar

Adapter från fyrkant till sexkant. För bits med 1/4" sexkantsfattning enligt DIN ISO 1173-C 6,3.
Fattning: 1/4" innerfyrkant.

780 A 1/4" adaptrar



	EAN							
Code	4013288	Art.No.		mm				
05042605001	007940	780 A/1	1/4"	25	1"	1/4"		5

780 B 3/8" adaptrar



	EAN							
Code	4013288	Art.No.		mm				
05042655001	007971	780 B/1	1/4"	30	1 3/16"	3/8"		5
05344511001 ¹⁾	113450	780 B/1-S	1/4"	30	1 3/16"	3/8"		5
05042665001	007988	780 B/2	5/16"	30	1 3/16"	3/8"		5
05344512001 ¹⁾	113467	780 B/2-S	5/16"	30	1 3/16"	3/8"		5

¹⁾S = extra stark

780 C 1/2" adaptrar



	EAN							
Code	4013288	Art.No.		mm				
05042705001	007995	780 C/1	1/4"	35	1 3/8"	1/2"		5
05344513001	113474	780 C/1-S	1/4"	35	1 3/8"	1/2"		5
05042715001	008008	780 C/2	5/16"	35	1 3/8"	1/2"		5
05344514001 ¹⁾	113481	780 C/2-S	5/16"	35	1 3/8"	1/2"		5

¹⁾S = extra stark



Tool-Check PLUS

Wera

5.5 6 7 8 10 12 13

Wera
BS - TOOL RANGE

Sortiment



System Impaktor – För extrema krav på skruvingsverktyget

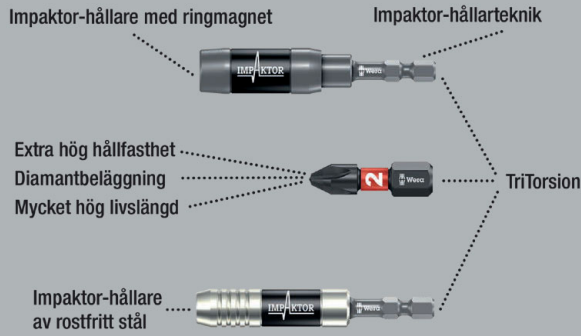

Impaktor-tekniken utnyttjar materialegenskaperna optimalt och har idealt anpassad geometri för extra hög livslängd även vid extrema krav.

Särskilt lämplig för användning med konventionella slagskruvdragare. Bitsens robusta diamantbeläggning ger förhöjd friktion hindrar att klingan glider ur skruven.

Det är enkelt att identifiera bitsens profil och storlek med Weras verktygsväljare Take it easy med färgkodning och lättavläst märkning. Bit-Check i flerkomponentsmaterial övertygar med sin låga vikt och sitt kompakta utförande.

Det mjuka materialet i underdelen av Bit-Check säkerställer god fixering av biten, samtidigt som den är lätt att ta loss.

Bit-Check 30 Impaktor 1



Code	EAN		
05057690001	4013288 156778		1
		<ul style="list-style-type: none"> ● 897/4 Impaktor R 1x 1/4"x75 ⊕ 851/1 IMP DC 2x PH 1x25; 3x PH 2x25; 2x PH 3x25 ⊕ 855/1 IMP DC 2x PZ 1x25; 3x PZ 2x25; 2x PZ 3x25 ⊕ 867/1 IMP DC 1x TX 10x25; 1x TX 15x25; 2x TX 20x25; 3x TX 25x25; 2x TX 30x25; 2x TX 40x25 ○ 840/1 IMP DC 1x 3,0x25; 1x 4,0x25; 1x 5,0x25; 1x 6,0x25 	

Bit-Check 30 Impaktor 2



Code	EAN		
05057697001	4013288 203946		1
		<ul style="list-style-type: none"> ● 897/4 Impaktor 1x 1/4"x75 ⊕ 851/1 IMP DC 2x PH 1x25; 3x PH 2x25; 2x PH 3x25 ⊕ 855/1 IMP DC 2x PZ 1x25; 3x PZ 2x25; 2x PZ 3x25 ⊕ 867/1 IMP DC 1x TX 10x25; 1x TX 15x25; 2x TX 20x25; 3x TX 25x25; 2x TX 30x25; 2x TX 40x25 ○ 840/1 IMP DC 1x 3,0x25; 1x 4,0x25; 1x 5,0x25; 1x 6,0x25 	

Bit-Check 10 Impaktor 1



Code	EAN		
05057680001	4013288 156785		10
		<ul style="list-style-type: none"> ● 897/4 Impaktor R 1x 1/4"x75 ⊕ 851/1 IMP DC 1x PH 2x25; 1x PH 3x25 ⊕ 855/1 IMP DC 1x PZ 2x25; 1x PZ 3x25 ⊕ 867/1 IMP DC 1x TX 20x25; 1x TX 25x25; 1x TX 30x25 ○ 840/1 IMP DC 1x 4,0x25; 1x 5,0x25 	

Bit-Check 10 Impaktor 1 SB

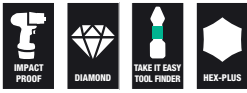

Code	EAN			
05073980001	158574	●○	897/4 Impaktor R 1x 1/4"x75	1
		+	851/1 IMP DC 1x PH 2x251x PH 3x25	
		+	855/1 IMP DC 1x PZ 2x251x PZ 3x25	
		✱	867/1 IMP DC 1x TX 20x251x TX 25x251x TX 30x25	
		○	840/1 IMP DC 1x 4.0x251x 5.0x25	

Bit-Check 10 Impaktor 2



Code	EAN			
05057682001	156792	●○	897/4 Impaktor R 1x 1/4"x75	10
		+	851/1 IMP DC 3x PH 2x25; 1x PH 3x25	
		✱	867/1 IMP DC 3x TX 25x25; 1x TX 30x25; 1x TX 40x25	

Bit-Check 10 Impaktor 3

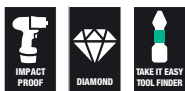

Code	EAN			
05057683001	156761	●○	897/4 Impaktor R 1x 1/4"x75	10
		+	855/1 IMP DC 3x PZ 2x25; 1x PZ 3x25	
		✱	867/1 IMP DC 3x TX 25x25; 1x TX 30x25; 1x TX 40x25	

Bit-Check 10 Impaktor 4



Code	EAN			
05057417001	180148	●○	897/4 Impaktor 1x 1/4"x75	10
		+	855/1 IMP DC 3x PZ 2x25; 1x PZ 3x25	
		✱	867/1 IMP DC 2x TX 20x25; 2x TX 25x25; 1x TX 30x25	

Bit-Check 10 PZ Impaktor 1

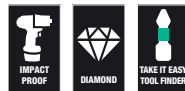

Code	EAN			
05057684001	157829	●○	897/4 Impaktor R 1x 1/4"x75	10
		+	855/1 IMP DC 7x PZ 2x25; 2x PZ 3x25	

Bit-Check 10 TX Impaktor 1

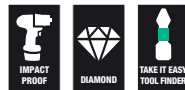

Code	EAN			
05057688001	163394	●○	897/4 Impaktor R 1x 1/4"x75	10
		✱	867/1 IMP DC 3x TX 20x25; 3x TX 25x25; 2x TX 30x25; 1x TX 40x25	

Bit-Check 6 Impaktor 1

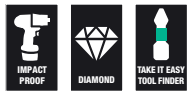

Code	EAN		
	4013288		
05057695001	157751		10
		+	851/4 IMP DC 1x PH 2x50; 1x PH 3x50
		+	855/4 IMP DC 1x PZ 2x50; 1x PZ 3x50
		+	867/4 IMP DC 1x TX 25x50; 1x TX 30x50

Bit-Check 6 Impaktor 1 SB

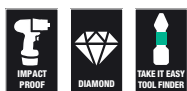

Code	EAN		
	4013288		
05073890001	158635		1
		+	851/4 IMP DC 1x PH 2x50; 1x PH 3x50
		+	855/4 IMP DC 1x PZ 2x50; 1x PZ 3x50
		+	867/4 IMP DC 1x TX 25x50; 1x TX 30x50

Bit-Check 6 PH Impaktor 1

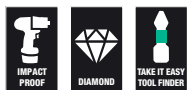

Code	EAN		
	4013288		
05057691001	157713		20
		+	851/4 IMP DC 4x PH 2x50; 2x PH 3x50

Bit-Check 6 PZ Impaktor 1



Code	EAN		
	4013288		
05057692001	157737		20
		+	855/4 IMP DC 4x PZ 2x50; 2x PZ 3x50

Bit-Check 6 TX Impaktor 1



Code	EAN		
	4013288		
05057693001	157744		20
		+	867/4 IMP DC 2x TX 20x50; 2x TX 25x50; 1x TX 30x50; 1x TX 40x50

Kraftform Stainless – Rostfritt stål-material som förebygger extern rost

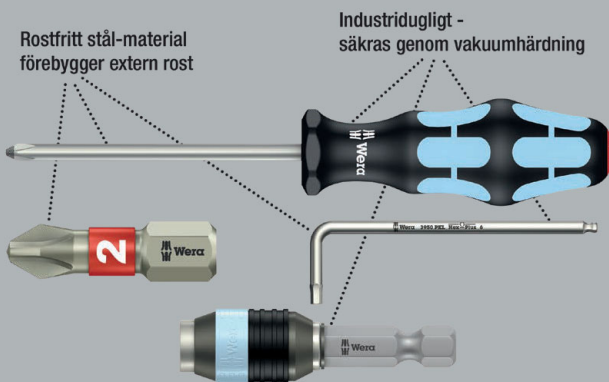

Uppställbar Bit-Check med högkvalitativa bits av rostfritt stål. Weras verktyg av rostfritt stål är utförda i en materialkvalitet som håller även ful extern rost borta.

Bit-Check i flerkomponentsmaterial övertygar med sin låga vikt och sitt kompakta utförande. Det mjuka materialet i underdelen av Bit-Check säkerställer god fixering av biten, samtidigt som den är lätt att ta loss. Det är enkelt att identifiera bitsens profil och storlek med Weras verktygsväljare Take it easy med färgkodning och lättavläst märkning.

Bit-Check 30 Stainless 1



Code	EAN		
05071109001	115126		1
		<ul style="list-style-type: none"> ● 3888/4/1 K 1x 1/4"x50 + 3851/1 TS PH 1x PH 1x25; 3x PH 2x25; 1x PH 3x25 + 3855/1 TS PZ 2x PZ 1x25; 3x PZ 2x25; 1x PZ 3x25 + 3867/1 TS TORX® 2x TX 10x25; 2x TX 15x25; 3x TX 20x25; 3x TX 25x25; 2x TX 30x25; 1x TX 40x25 ○ 3840/1 TS 1x 2,5x25; 1x 3,0x25; 1x 4,0x25; 1x 5,0x25; 1x 5,5x25¹⁾ 	

¹⁾Utan torsionszon

Bit-Check 10 Stainless 1



Code	EAN		
05071110001	111494		10
		<ul style="list-style-type: none"> ● 3888/4/1 K 1x 1/4"x50 + 3851/1 TS PH 1x PH 2x25 + 3855/1 TS PZ 1x PZ 1x25; 2x PZ 2x25 + 3867/1 TS TORX® 1x TX 10x25; 1x TX 15x25; 1x TX 20x25; 1x TX 25x25; 1x TX 30x25 	

Bit-Check 10 Stainless 1 SB

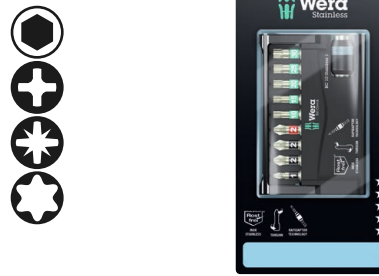

Code	EAN		
05073630001	112163		1
		<ul style="list-style-type: none"> ● 3888/4/1 K 1x 1/4"x50 + 3851/1 TS PH 1x PH 2x25 + 3855/1 TS PZ 1x PZ 1x25x2x PZ 2x25 + 3867/1 TS TORX® 1x TX 10x25; 1x TX 15x25; 1x TX 20x25; 1x TX 25x25; 1x TX 30x25 	

Bit-Check 6 Stainless 1 SB

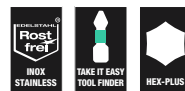

Code	EAN		
05073634001	164636		1
		<ul style="list-style-type: none"> + 3855/4 2x PZ 2x50 + 3867/4 TORX® 1x TX 20x50; 2x TX 25x50 ○ 3840/4 Hex-Plus 1x 5.5x50 	



System BiTorsion – För högre livslängd

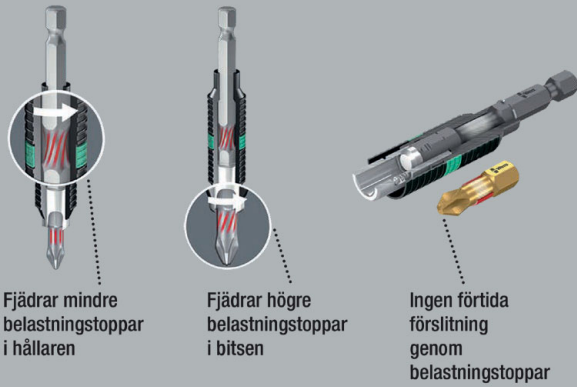

Fjädrar mindre belastningstoppar i hållaren

Fjädrar högre belastningstoppar i bitsen

Ingen förtida förlitning genom belastningstoppar

Bit-Safe 61 BiTorsion 1

Robust textillåda med bits och hållare, 61 delar. 49 BiTorsion bits för hög livslängd, med diamanbeläggning (BDC) för säker passning i skruven, seghärdad (BTZ), för universell användning, extra hård (BTH), 11 bits, seghärdad (Z), för universell användning.

1 universelhållare 889/4/1 K med snabbfäste för montering i skruvdragare eller i chucken på elektroniskt styrd bormaskin. Det är enkelt att identifiera bitsens profil och storlek med Weras verktygsväljare Take it easy med färgkodning och lättavläst märkning.

Textilboxen ger användaren hög rörlighet med litet utrymmesbehov. Satsens betydligt lägre vikt gör den behagligare att bära.

Känsliga ytor skonas mot repor, samtidigt som textillådan är fullt tillräckligt robust. Även om lådan skulle falla till golvet förblir den och verktygen oskadade.

Bit-Safe 61 BiTorsion 1



Code	EAN			
05057441001	4013288 179937			1
		889/4/1 K	1x 1/4"x50	
		851/1 BDC PH	1x PH 1x25; 2x PH 2x25; 1x PH 3x25	
		851/1 BTZ PH	2x PH 1x25; 8x PH 2x25; 1x PH 3x25	
		855/1 BDC PZ	1x PZ 1x25; 2x PZ 2x25; 1x PZ 3x25	
		855/1 BTH PZ	2x PZ 1x25; 8x PZ 2x25; 1x PZ 3x25	
		867/1 TORX® BTZ	3x TX 10x25; 2x TX 15x25; 4x TX 20x25; 4x TX 25x25; 2x TX 30x25; 1x TX 40x25	
		800/1 BDC	1x 0,8x5,5x25; 1x 1,0x5,5x25; 1x 1,2x6,5x25	
		840/1 BTZ Hex-Plus	3x 2,5x25; 3x 3,0x25; 3x 4,0x25; 2x 5,0x25	

Bit-Checks BiTorsion

BiTorsion-bits med torsionszon, varifrån kinetisk energi leds ut vid belastningstoppar. Detta ökar produktivslängden betydligt. Rätt hållare maximerar livslängden.

Bit-Check i flerkomponentsmaterial övertygar med sin låga vikt och sitt kompakta utförande. Det mjuka materialet i underdelen av Bit-Check säkerställer god fixering av biten, samtidigt som den är lätt att ta loss.

Det är enkelt att identifiera bitsens profil och storlek med Weras verktygsväljare Take it easy med färgkodning och lättavläst märkning.

Bit-Check 30 BiTorsion 1



Code	EAN			
05057430001	4013288 179821			1
		●○	889/4/1 K 1x 1/4"x50	
		+	851/1 BTZ PH 2x PH 1x25; 5x PH 2x25; 2x PH 3x25	
		+	855/1 BTZ PZ 2x PZ 1x25; 6x PZ 2x25; 2x PZ 3x25	
		✳	867/1 TORX® BTZ 1x TX 10x25; 2x TX 15x25; 2x TX 20x25; 2x TX 25x25; 2x TX 30x25; 1x TX 40x25	

Bit-Check 12 BiTorsion 1



Code	EAN			
05057420001	4013288 179869			10
		●○	889/4/1 K 1x 1/4"x50	
		+	851/1 BTZ PH 1x PH 1x25; 2x PH 2x25	
		+	855/1 BTZ PZ 1x PZ 1x25; 2x PZ 2x25	
		✳	867/1 TORX® BTZ 1x TX 10x25; 1x TX 15x25; 1x TX 20x25; 1x TX 25x25; 1x TX 30x25	

Bit-Check 12 BiTorsion 1 SB



Code	EAN			
05136385001	4013288 213969			1
		●○	889/4/1 K 1x 1/4"x50	
		+	851/1 BTZ PH 1x PH 1x25; 2x PH 2x25	
		+	855/1 BTZ PZ 1x PZ 1x25; 2x PZ 2x25	
		✳	867/1 TORX® BTZ 1x TX 10x25; 1x TX 15x25; 1x TX 20x25; 1x TX 25x25; 1x TX 30x25	



Bit-Check 10 BiTorsion 1



Code	EAN			
05056374001	4013288 095688			10
		● 897/4 R 1x 1/4"x75		
		⊕ 851/1 BTZ PH 1x PH 1x25; 1x PH 2x25; 1x PH 3x25		
		⊕ 855/1 BTZ PZ 1x PZ 1x25; 1x PZ 2x25; 1x PZ 3x25		
		⊖ 800/1 BTZ 1x 0,8x5,5x25; 1x 1,0x5,5x25; 1x 1,2x6,5x25		

Bit-Check 10 BiTorsion 3 SB



Code	EAN			
05073418001	4013288 128157			1
		● 897/4 R 1x 1/4"x75		
		⊕ 851/1 BTZ PH 1x PH 2x25		
		⊕ 855/1 BTZ PZ 1x PZ 1x25; 1x PZ 2x25; 1x PZ 3x25		
		⊕ 867/1 TORX® BTZ 1x TX 10x25; 1x TX 15x25; 1x TX 20x25; 1x TX 25x25; 1x TX 30x25		

Bit-Check 10 PZ BiTorsion 2



Code	EAN			
05347153001	4013288 107152			10
		● 897/4 R 1x 1/4"x75		
		⊕ 855/1 BTH PZ 1x PZ 1x25; 7x PZ 2x25; 1x PZ 3x25		

Diamantbits

Små diamantpartiklar på verktygsspetsen biter sig bokstavligen fast i skruven.

Säker passning i skruvskallen

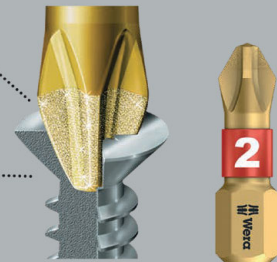

Bits med små diamantpartiklar på bitspetsen. Dessa säkerställer god passning i skruven, reducerar det önskade kontaktrycket och minskar risken för glidning. BiTorsion-bits med torsionszon, varifrån kinetisk energi leds ut vid belastningstoppar. Detta ökar produktivslängden betydligt.

Bitsen tas av genom att man helt enkelt trycker framåt. Detta tillåter blixtnsnabb bitsbyte, även med en hand. För montering i skruvdragare eller i chucken på en elektroniskt styrd bormaskin.

Bit-Check i flerkomponentsmaterial övertygar med sin låga vikt och sitt kompakta utförande. Det mjuka materialet i underdelen av Bit-Check säkerställer god fixering av biten, samtidigt som den är lätt att ta loss. Det är enkelt att identifiera bitsens profil och storlek med Weras verktygsväljare Take it easy med färgkodning och lättavläst märkning.

Bit-Check 30 Diamond 1



Code	EAN			
	4013288			
05057431001	179814			1
			889/4/1 K 1x 1/4"x50	
			851/1 BDC PH 2x PH 1x25; 4x PH 2x25; 1x PH 3x25	
			855/1 BDC PZ 2x PZ 1x25; 4x PZ 2x25; 1x PZ 3x25	
			867/1 TORX® BDC 2x TX 10x25; 2x TX 15x25; 3x TX 20x25; 3x TX 25x25; 1x TX 30x25; 1x TX 40x25	
			800/1 BDC 1x 0,8x5,5x25; 1x 1,0x5,5x25; 1x 1,2x6,5x25	

Bit-Check 12 Diamond 1



Code	EAN			
	4013288			
05057421001	180025			10
			889/4/1 K 1x 1/4"x50	
			851/1 BDC PH 1x PH 1x25; 2x PH 2x25	
			855/1 BDC PZ 1x PZ 1x25; 2x PZ 2x25	
			867/1 TORX® BDC 1x TX 10x25; 1x TX 15x25; 1x TX 20x25; 1x TX 25x25; 1x TX 30x25	

Bit-Check 12 Diamond 1 SB

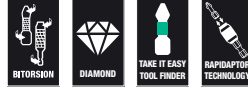

Code	EAN			
	4013288			
05136392001	213976		889/4/1 K 1x 1/4"x50	1
			851/1 BDC PH 1x PH 1x25; 2x PH 2x25	
			855/1 BDC PZ 1x PZ 1x25; 2x PZ 2x25	
			867/1 TORX® BDC 1x TX 10x25; 1x TX 15x25; 1x TX 20x25; 1x TX 25x25; 1x TX 30x25	

Bit-Check 7 Diamond 1

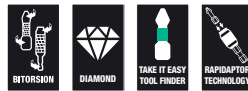

Code	EAN			
	4013288			
05057416001	179999			10
			889/4/1 K 1x 1/4"x50	
			851/1 BDC PH 1x PH 1x25; 1x PH 2x25	
			855/1 BDC PZ 1x PZ 1x25; 1x PZ 2x25	
			800/1 BDC 1x 1,0x5,5x25; 1x 1,2x6,5x25	



Bit-Check 7 Diamond 1 SB

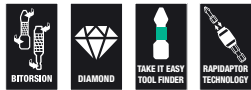

Code	EAN		
05073419001	183682	889/4/1 K 1x 1/4"x50	1
		851/1 BDC PH 1x PH 1x25; 1x PH 2x25	
		855/1 BDC PZ 1x PZ 1x25; 1x PZ 2x25	
		800/1 BDC 1x 1.0x5.5x25; 1x 1.2x6.5x25	

Bit-Check 7 PZ Diamond 1

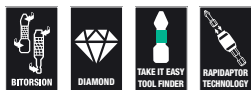

Code	EAN		
05057412001	180001	889/4/1 K 1x 1/4"x50	10
		855/1 BDC PZ 2x PZ 1x25; 3x PZ 2x25; 1x PZ 3x25	

Bit-Check 7 TX Diamond 1



Code	EAN		
05057415001	180018	889/4/1 K 1x 1/4"x50	10
		867/1 TORX® BDC 1x TX 10x25; 1x TX 15x25; 1x TX 20x25; 1x TX 25x25; 1x TX 30x25; 1x TX 40x25	

Textilboxar



Bit-Safe 61 Universal 1

Omfattande 61 delars sortiment i robust Bit-Safe. Bit-Safe ger en snabb överblick över vilka verktyg som finns till hands. Bits som inte behövs sätts enkelt tillbaka i hållaren och tappas inte bort.

Med 1 universalhållare med Rapidaptor-teknik: Gör det möjligt att sätta in bits utan att manövrera hylsan. Bitsen tas av genom att man helt enkelt trycker framåt.

Detta tillåter blixtnabbt bitsbyte, även med en hand. Den starka permanentmagneten håller bitsen som i ett skruvstäd. För montering i skruvdragare eller i chucken på en elektroniskt styrd borrmaskin.

Bit-Safe 61 Universal 1



Code	EAN			
05057122001	4013288 100689			1
		889/4/1 K 1x 1/4"x50		
		851/1 TZ 3x PH 1x25; 10x PH 2x25; 2x PH 3x25		
		855/1 TZ 3x PZ 1x25; 10x PZ 2x25; 2x PZ 3x25		
		867/1 TZ TORX® 2x TX 10x25; 3x TX 15x25; 3x TX 20x25; 3x TX 25x25; 3x TX 30x25; 2x TX 40x25		
		800/1 TZ 1x 0,6x4,5x25; 1x 1,0x5,5x25; 1x 1,2x6,5x25		
		840/1 Z 3x 2,5x25; 3x 3,0x25; 3x 4,0x25; 2x 5,0x25		
		Kardborreband 120 1x 50,0x120,0		

Bit-Safe 43 Universal 1

43 delar. Robust textillåda med bits för universell användning.

1 universalhållare 899/4/1 med hylsa av rostfritt stål, snäppring och stark permanentmagnet för montering i skruvdragare eller i chucken på elektroniskt styrd bormaskin.

Bit-Safe 43 Universal 1



Code	EAN			
05057450001	4013288 179951			1
		899/4/1 1x 1/4"x50		
		851/1 Z 1x PH 2x25		
		851/4 TZ 1x PH 1x50; 2x PH 2x50		
		855/1 Z 2x PZ 1x25; 5x PZ 2x25; 2x PZ 3x25		
		855/4 TZ 1x PZ 1x50; 2x PZ 2x50		
		867/1 TORX® 3x TX 10x25; 4x TX 15x25; 4x TX 20x25; 4x TX 25x25; 4x TX 30x25; 1x TX 40x25		
		867/4 Z TORX® 1x TX 10x50; 1x TX 15x50; 1x TX 20x50; 1x TX 25x50; 1x TX 30x50; 1x TX 40x50		
		Kardborreband 120 1x 50,0x120,0		



Bit-Check 30 Universal 1

29 bits på minimalt utrymme. Enkelt att ta ur och sätta tillbaka bits. Rapidaptor-hållare garanterar blixtnabbt bits-byte.

Med universalbestyckning för alla användningsområden.

Bit-Check 30 Universal 1



Code	EAN		
05056440001	115096		1
		●○ 889/4/1 K 1x 1/4"x50	
		⊕ 851/1 TZ PH 2x PH 1x25; 3x PH 2x25; 1x PH 3x25	
		⊕ 855/1 TH PZ 2x PZ 1x25; 3x PZ 2x25; 1x PZ 3x25	
		⊕ 867/1 TZ TORX® 1x TX 10x25; 1x TX 15x25; 1x TX 20x25; 1x TX 25x25; 1x TX 30x25; 1x TX 40x25	
		⊕ 867/1 Z TORX® B0 1x TX 10x25; 1x TX 15x25; 1x TX 20x25; 1x TX 25x25; 1x TX 30x25	
		⊖ 800/1 TZ 1x 1,0x5,5x25	
		○ 840/1 Z Hex-Plus 1x 3,0x25; 1x 4,0x25; 1x 5,0x25; 1x 6,0x25; 1x 8,0x25	

Bit-Check 30 TX Universal 1

30 delar. Seghårdade bits, för universell användning.

1 universalhållare 899/4/1 K för montering i skruvdragare eller i chucken på elektroniskt styrd bormaskin. Inklusive segghårdade TORX® bits, för universell användning.

Bit-Check 30 TX Universal 1



Code	EAN		
05057908001	163820		10
		●○ 899/4/1 1x 1/4"x50	
		⊕ 867/1 TORX® 3x TX 10x25; 5x TX 15x25; 8x TX 20x25; 7x TX 25x25; 4x TX 30x25; 2x TX 40x25	

Bit-Check 10 Universal 1

- Segghårdade bits, för universell användning
- Universalhållare med snabbfäste för snabbt bitsbyte

Bit-Check 10 Universal 1



Code	EAN		
05056161001	033772		10
		●○ 895/4/1 K 1x 1/4"x52	
		⊕ 851/1 TZ PH 1x PH 1x25; 1x PH 2x25; 1x PH 3x25	
		⊕ 855/1 TZ PZ 1x PZ 1x25; 1x PZ 2x25; 1x PZ 3x25	
		⊖ 800/1 TZ 1x 0,8x5,5x25; 1x 1,0x5,5x25; 1x 1,2x6,5x25	

Bit-Check 10 Universal 2

- Extra hårda bits
- Torsionsform mot förtida förslitning
- Universalhållare med snabbfäste och stark permanentmagnet

Bit-Check 10 Universal 2



Code	EAN			
0513420001	4013288 038821			10
		●○	895/4/1 K 1x 1/4"x52	
		+	855/1 TH PZ 1x PZ 1x25; 2x PZ 2x25	
		✦	867/1 TORX® 1x TX 10x25; 1x TX 15x25; 1x TX 20x25; 1x TX 25x25; 1x TX 30x25; 1x TX 40x25	

Bit-Check 10 Universal 3

- Seghårdade bits, för universell användning
- Rapidaptor-teknik för snabbt bitsbyte

Bit-Check 10 Universal 3



Code	EAN			
05056375001	4013288 095695			10
		●○	889/4/1 K 1x 1/4"x50	
		+	851/1 TZ PH 1x PH 1x25; 1x PH 2x25; 1x PH 3x25	
		✦	855/1 TZ PZ 1x PZ 1x25; 1x PZ 2x25; 1x PZ 3x25	
		—	800/1 TZ 1x 0,8x5,5x25; 1x 1,0x5,5x25; 1x 1,2x6,5x25	

Bit-Check 10 Universal 3 SB



Code	EAN			
05073410001	4013288 099495			1
		●○	889/4/1 K 1x 1/4"x50	
		—	800/1 TZ 1x 0,8x5,5x25; 1x 1,0x5,5x25; 1x 1,2x6,5x25	
		+	851/1 TZ PH 1x PH 1x25; 1x PH 2x25; 1x PH 3x25	
		✦	855/1 TZ PZ 1x PZ 1x25; 1x PZ 2x25; 1x PZ 3x25	

Bit-Check 10 Universal 4

- Seghårdade bits, för universell användning
- Universalhållare med hylsa av rostfritt stål, snäppring och stark permanentmagnet

Bit-Check 10 Universal 4



Code	EAN			
05056159001	4013288 033758			10
		●○	899/4/1 1x 1/4"x50	
		+	851/1 TZ PH 1x PH 1x25; 1x PH 2x25; 1x PH 3x25	
		✦	855/1 TZ PZ 1x PZ 1x25; 1x PZ 2x25; 1x PZ 3x25	
		—	800/1 TZ 1x 0,8x5,5x25; 1x 1,0x5,5x25; 1x 1,2x6,5x25	



Bit-Check 10 Universal 5 SB

- Seghårdade bits, för universell användning
- Inklusive universalhållare för bits med 1/4" sexkantsfatning

Bit-Check 10 Universal 5 SB



Code	EAN		
05073416001	128164		899/4/1 1x 1/4"x50
			851/1 Z PH 1x PH 2x25
			855/1 Z PZ 1x PZ 1x25; 1x PZ 2x25; 1x PZ 3x25
			867/1 TORX® 1x TX 10x25; 1x TX 15x25; 1x TX 20x25; 1x TX 25x25; 1x TX 30x25

Bit-Check 10 TX Universal 1

- Seghårdade bits, för universell användning
- Torsionsform mot förtida förslitning
- Universalhållare med snabbfäste för snabbt bitsbyte

Bit-Check 10 TX Universal 1



Code	EAN		
05056164001	033802		894/4/1 K 1x 1/4"x51
			867/1 TZ TORX® 1x TX 8x25; 1x TX 9x25; 1x TX 10x25; 1x TX 15x25; 1x TX 20x25; 1x TX 25x25; 1x TX 27x25; 1x TX 30x25; 1x TX 40x25

Bit-Check 10 TX Universal 2

- Seghårdade bits, för universell användning
- Rapidaptor-teknik för snabbt bitsbyte

Bit-Check 10 TX Universal 2



Code	EAN		
05057115001	127747		888/4/1 K 1x 1/4"x50
			867/1 TORX® 1x TX 6x25; 1x TX 8x25; 1x TX 9x25; 1x TX 10x25; 1x TX 15x25; 1x TX 20x25; 1x TX 25x25; 1x TX 30x25; 1x TX 40x25

Bit-Check 7 Universal 1

- Seghårdade bits, för universell användning
- Universalhållare med hylsa av rostfritt stål och stark permanentmagnet

Bit-Check 7 Universal 1



Code	EAN		
05056295001	038166		893/4/1 K 1x 1/4"x50
			851/1 Z PH 1x PH 1x25; 1x PH 2x25
			855/1 Z PZ 1x PZ 1x25; 1x PZ 2x25
			800/1 Z 1x 1,0x5,5x25; 1x 1,2x6,5x25

Bit-Check 7 Universal 1 SB



Code	EAN			
05073406001	4013288 036186		893/4/1 K 1x 1/4"x50	1
			851/1 Z PH 1x PH 1x25; 1x PH 2x25	
			855/1 Z PZ 1x PZ 1x25; 1x PZ 2x25	
			800/1 Z 1x 1.0x5.5x25; 1x 1.2x6.5x25	

Bit-Check 7 Universal 4



Code	EAN			
05135810001	4013288 179265		893/4/1 K 1x 1/4"x50	20
			851/1 Z PH 1x PH 2x25	
			855/1 Z PZ 1x PZ 1x25; 1x PZ 2x25	
			867/1 TORX® 1x TX 15x25; 1x TX 20x25; 1x TX 25x25	

Bit-Check 7 PZ Universal 1



Code	EAN			
05056296001	4013288 038135		893/4/1 K 1x 1/4"x50	20
			855/1 Z PZ 2x PZ 1x25; 3x PZ 2x25; 1x PZ 3x25	

Bit-Check 7 TX Universal 1

- Seghårdade bits, för universell användning
- Universalhållare med hylsa av rostfritt stål och stark permanentmagnet

Bit-Check 7 TX Universal 1



Code	EAN			
05056294001	4013288 041500		893/4/1 K 1x 1/4"x50	20
			867/1 TORX® 1x TX 10x25; 1x TX 15x25; 1x TX 20x25; 1x TX 25x25; 1x TX 30x25; 1x TX 40x25	

Bit-Check 7 TX Universal 1 SB



Code	EAN			
05073404001	4013288 038111		893/4/1 K 1x 1/4"x50	1
			867/1 TORX® 1x TX 10x25; 1x TX 15x25; 1x TX 20x25; 1x TX 25x25; 1x TX 30x25; 1x TX 40x25	

Bit-Check 7 TX BO Universal 1

- Seghårdade bits, för universell användning
- Universalhållare med snabbfäste för snabbt bitsbyte

Bit-Check 7 TX BO Universal 1



Code	EAN		
05056158001	4013288 033741		20
		894/4/1 K 1x 1/4"x51	
		867/1 Z TORX® BO 1x TX 10x25; 1x TX 15x25; 1x TX 20x25; 1x TX 25x25; 1x TX 30x25; 1x TX 40x25	

Hex-Plus – Ger insexskruvar längre liv

Risken att profilen skadas – hålet blir runt försvinner

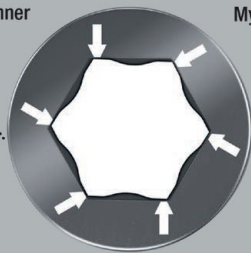

Mycket hög livslängd

Bit-Check 7 Hex-Plus 1



Code	EAN		
05056168001	4013288 033840		20
		895/4/1 K 1x 1/4"x52	
		840/1 Z Hex-Plus 1x 2,0x25; 1x 2,5x25; 1x 3,0x25; 1x 4,0x25; 1x 5,0x25; 1x 6,0x25	

Bit-Check 6 Universal 1

- Seghårdade bits, för universell användning
- Torsionsformen dämpar momenttoppar
- Förhindrar förtida skador på verktygspetsen

Bit-Check 6 Universal 1



Code	EAN		
05056474001	4013288 156143		20
		851/4 TZ PH 1x PH 1x50; 1x PH 2x50	
		855/4 TZ PZ 1x PZ 1x50; 1x PZ 2x50	
		800/4 Z 1x 1,0x5,5x50; 1x 1,2x6,5x50	

Bit-Check 6 Universal 1 SB



Code	EAN		
05073635001	4013288 155276		1
		851/4 TZ PH 1x PH 1x50; 1x PH 2x50	
		855/4 TZ PZ 1x PZ 1x50; 1x PZ 2x50	
		800/4 Z 1x 1,0x5,5x50; 1x 1,2x6,5x50	

Bit-Check 6 Universal 2



Code	EAN		
	4013288		
05056473001	156136		20
		+	851/4 TZ PH 1x PH 2x50
		+	855/4 TZ PZ 1x PZ 1x50; 1x PZ 2x50
		+	867/4 Z TORX® 1x TX 15x50; 1x TX 20x50; 1x TX 25x50

Bit-Check 6 Universal 2 SB



Code	EAN		
	4013288		
05073638001	155245		1
		+	851/4 TZ PH 1x PH 2x50
		+	855/4 TZ PZ 1x PZ 1x50; 1x PZ 2x50
		+	867/4 Z TORX® 1x TX 15x50; 1x TX 20x50; 1x TX 25x50

Bit-Check 6 TX Universal 1

- Seghårdade bits, för universell användning

Bit-Check 6 TX Universal 1



Code	EAN		
	4013288		
05056472001	156112		20
		+	867/4 Z TORX® 1x TX 10x50; 1x TX 15x50; 1x TX 20x50; 1x TX 25x50; 1x TX 30x50; 1x TX 40x50

Bit-Check 6 TX Universal 1 SB



Code	EAN		
	4013288		
05073637001	155252		1
		+	867/4 Z TORX® 1x TX 10x50; 1x TX 15x50; 1x TX 20x50; 1x TX 25x50; 1x TX 30x50; 1x TX 40x50



Bit-Check 6 PZ Universal 1

6 Pozidriv-bits 50 mm långa, översiktligt ordnade på liten yta i den praktiska Bit-Check. Dessa seghärdade bits lämpar sig för universell användning. Torsionsform mot förtida förslitning.

Bit-Check 6 PZ Universal 1



Code	EAN		
05056471001	4013288 156105		20
		⊕	855/4 TZ PZ 2x PZ 1x50; 3x PZ 2x50; 1x PZ 3x50

Bit-Check 6 V Universal 1

6 bits 50 mm långa, översiktligt ordnade på liten yta i den praktiska Bit-Check.

Bits för innerfyrkantsskruvar med hållarfunktion. Klämkräften från trycket mellan klingspetsen och skruvprofilen håller skruvarna säkert på plats på verktyget. Seghårdad, för universell användning. 1/4" sexkant, för hållare enligt DIN ISO 1173-F 6,3.

Bit-Check 6 V Universal 1



Code	EAN		
05056478001	4013288 190802		10
		□	868/4 V 1x # 1x50; 3x # 2x50; 2x # 3x50

Bit-Check 30 Trä TX HF 1

Bits- och hållarsats, särskilt lämpad för träbearbetning. Bits 867/1 TORX® HF har en speciell geometri enligt Acument Intellectual Properties specifikation som håller fast TORX® skruvar på verktyget på ett säkert sätt! Detta är särskilt användbart i svårtillgängliga situationer, där man inte kan använda den andra handen för att hålla fast skruven.

Passar även för Würth ASSY-skruvar och Altenloh SPAX T-STAR plus-skruvar.

Med verktygsväljare "Take it easy": Färgkodning enligt storlekar. Rapidaptor-hållare för blixtnabbt bitsbyte.

Bit-Check ger en snabb överblick över vilka verktyg som finns till hands. Bits som inte används sätts helt enkelt tillbaka i hållaren och tappas inte bort.

Enkel transport t.ex. i skjortfickan. Bit-Check kan ställas upp på arbetsplatsen, så att man har snabb åtkomst till verktyget.

- Med hållarfunktion för inner TORX® skruvar
- Även för Würth ASSY-skruvar och Altenloh SPAX T-STAR plus-skruvar

Bit-Check 30 Trä TX HF 1



Code	EAN		
05057436001	4013288 226204		10
		●	887/4 RR 1x 1/4"x57
		⊕	851/1 TZ 2x PH 2x25; 1x PH 3x25
		⊕	855/1 TH 3x PZ 1x25; 6x PZ 2x25; 2x PZ 3x25
		⊕	867/1 TORX® HF 2x TX 10x25; 2x TX 15x25; 4x TX 20x25; 4x TX 25x25; 2x TX 30x25; 1x TX 40x25 ¹⁾

¹⁾ Genomgående sexkant; ej "Take it easy".

Bit-Check 30 Trä TX HF 1 SB



Code		EAN			
05057437001		4013288	227522		1
1x Bit-Check 30 Trä TX HF 1					
		●●	887/4 RR	1x 1/4"x57	
		+	851/1 TZ	2x PH 2x25; 1x PH 3x25	
		+	855/1 TH	3x PZ 1x25; 6x PZ 2x25; 2x PZ 3x25	
		✦	867/1 TORX® HF	2x TX 10x25; 2x TX 15x25; 4x TX 20x25; 4x TX 25x25; 2x TX 30x25; 1x TX 40x25 ¹⁾	

¹⁾Genomgående sexkant; ej "Take it easy".

Bit-Check 30 Trä 1

- Ringmagnet Rapidaptor för hållning av långa och tunga skruvar

Bit-Check 30 Trä 1



Code		EAN			
05057433001		4013288	179807		1
		●●	887/4 RR	1x 1/4"x57	
		+	851/1 TZ PH	2x PH 2x25; 1x PH 3x25	
		+	855/1 TH PZ	3x PZ 1x25; 6x PZ 2x25; 2x PZ 3x25	
		✦	867/1 TZ TORX®	2x TX 10x25; 2x TX 15x25; 4x TX 20x25; 4x TX 25x25; 2x TX 30x25; 1x TX 40x25	

Bit-Check 30 Trä 2

- Universalhållare med hylsa av rostfritt stål

Bit-Check 30 Trä 2



Code		EAN			
05057432001		4013288	179845		10
		●●	899/4/1	1x 1/4"x50	
		+	851/1 Z PH	1x PH 2x25	
		+	855/1 Z PZ	2x PZ 1x25; 5x PZ 2x25; 2x PZ 3x25	
		✦	867/1 TORX®	3x TX 10x25; 4x TX 15x25; 4x TX 20x25; 4x TX 25x25; 3x TX 30x25; 1x TX 40x25	



Bit-Check 12 Trä TX HF 1

Bits- och hållarsats, särskilt lämpad för träbearbetning. Bits 867/1 TORX® HF har en speciell geometri enligt Acument Intellectual Properties specifikation som håller fast TORX® skruvar på verktyget på ett säkert sätt!

Detta är särskilt användbart i svårtillgängliga situationer, där man inte kan använda den andra handen för att hålla fast skruven.

Passar även för Würth ASSY-skrivar och Altenloh SPAX T-STAR plus-skrivar. Med verktygsväljare "Take it easy": Färgkodning enligt storlekar. Ringmagnet Rapidaptor-hållare för hållning av långa och tunga skruvar.

Bit-Check ger en snabb överblick över vilka verktyg som finns till hands. Bits som inte används sätts helt enkelt tillbaka i hållaren och tappas inte bort.

Enkel transport t.ex. i skjortfickan. Bit-Check kan ställas upp på arbetsplatsen, så att man har snabb åtkomst till verktyget.

- 867/1 TORX® HF-bits, med hållarfunktion för TORX® skruvar enligt Acument Intellectual Properties specifikation
- Även för Würth ASSY-skrivar och Altenloh SPAX T-STAR plus-skrivar

Bit-Check 12 Trä TX HF 1



Code	EAN		
05057435001	4013288 226198		10
		●● 887/4 RR 1x 1/4"x57	
		⊕ 855/1 Z 1x PZ 1x25; 1x PZ 2x25	
		⊕ 867/1 TORX® HF 1x TX 10x25; 1x TX 15x25; 1x TX 20x25; 2x TX 25x25; 1x TX 30x25; 1x TX 40x25 ¹⁾	
		⊕ 867/1 TORX® 1x TX 20x25; 1x TX 25x25	

¹⁾Genomgående sexkant; ej "Take it easy".

Bit-Check 12 Trä TX HF 1 SB



Code	EAN		
05073641001	4013288 227515		1
1x Bit-Check 12 Trä TX HF 1			
		●● 887/4 RR 1x 1/4"x57	
		⊕ 855/1 Z 1x PZ 1x25; 1x PZ 2x25	
		⊕ 867/1 TORX® HF 1x TX 10x25; 1x TX 15x25; 1x TX 20x25; 2x TX 25x25; 1x TX 30x25; 1x TX 40x25 ¹⁾	
		⊕ 867/1 TORX® 1x TX 20x25; 1x TX 25x25	

¹⁾Genomgående sexkant; ej "Take it easy".

Bit-Check 12 Trä 1

- Ringmagnet Rapidaptor för hållning av långa och tunga skruvar

Bit-Check 12 Trä 1



Code	EAN		
05057423001	4013288 179876		10
		●● 887/4 RR 1x 1/4"x57	
		⊕ 855/1 TH PZ 1x PZ 1x25; 2x PZ 2x25; 1x PZ 3x25	
		⊕ 851/1 TH PH 1x PH 2x25	
		⊕ 867/1 TORX® 1x TX 10x25; 1x TX 15x25; 1x TX 20x25; 1x TX 25x25; 1x TX 30x25; 1x TX 40x25	

Bit-Check 12 Trä 1 SB



Code	EAN			
	4013288			
05136390001	214010		887/4 RR 1x 1/4"x57	1
			851/1 TH PH 1x PH 2x25	
			855/1 TH PZ 1x PZ 1x25; 2x PZ 2x25; 1x PZ 3x25	
			867/1 TORX® 1x TX 10x25; 1x TX 15x25; 1x TX 20x25; 1x TX 25x25; 1x TX 30x25; 1x TX 40x25	

Bit-Check 12 Trä 2

- Universalhållare med hylsa av rostfritt stål

Bit-Check 12 Trä 2



Code	EAN			
	4013288			
05057422001	179890			10
			899/4/1 1x 1/4"x50	
			851/1 Z PH 1x PH 2x25	
			855/1 Z PZ 1x PZ 1x25; 2x PZ 2x25; 1x PZ 3x25	
			867/1 TORX® 1x TX 10x25; 1x TX 15x25; 1x TX 20x25; 1x TX 25x25; 1x TX 30x25; 1x TX 40x25	

Bit-Check 12 Trä 2 SB



Code	EAN			
	4013288			
05136391001	214027		899/4/1 1x 1/4"x50	1
			851/1 Z PH 1x PH 2x25	
			855/1 Z PZ 1x PZ 1x25; 2x PZ 2x25; 1x PZ 3x25	
			867/1 TORX® 1x TX 10x25; 1x TX 15x25; 1x TX 20x25; 1x TX 25x25; 1x TX 30x25; 1x TX 40x25	



Bit-Check 6 Trä TX HF 1

Bitsatts, särskilt lämpad för träbearbetning. Bits 867/4 TORX® HF har en speciell geometri enligt Acument Intellectual Properties specifikation som håller fast TORX® skruvar på verktyget på ett säkert sätt!

Detta är särskilt användbart i svårtillgängliga situationer, där man inte kan använda den andra handen för att hålla fast skruven. Passar även för Würth ASSY-skruvar och Altenloh SPAX T-STAR plus-skruvar.

Med verktygsväljare "Take it easy": Färgkodning enligt storlekar. Bit-Check ger en snabb överblick över vilka verktyg som finns till hands.

Bits som inte används sätts helt enkelt tillbaka i hållaren och tappas inte bort. Enkel transport t.ex. i skjortfickan. Bit-Check kan ställas upp på arbetsplatsen, så att man har snabb åtkomst till verktyget.

- Speciellt för träarbete
- För inner TORX® skruvar
- Med hållarfunktion för TORX® skruvar
- Även för Würth ASSY-skruvar och Altenloh SPAX T-STAR plus-skruvar
- 50 mm långa bits

Bit-Check 6 Trä TX HF 1



Code	EAN		
05056470001	4013288 226181		20
		867/4 TORX® HF 2x TX 20x50; 2x TX 25x50; 1x TX 30x50; 1x TX 40x50 ¹⁾	

¹⁾Genomgående sexkant; ej "Take it easy".

Bit-Check 6 Trä TX HF 1 SB



Code	EAN		
05073639001	4013288 227508		1
		1x Bit-Check 6 Trä TX HF 1	
		867/4 TORX® HF 2x TX 20x50; 2x TX 25x50; 1x TX 30x50; 1x TX 40x50 ¹⁾	

¹⁾Genomgående sexkant; ej "Take it easy".

Bit-Check 30 Metal 1

- Seghårdade bits, för universell användning
- Universalhållare med hylsa av rostfritt stål och stark permanentmagnet

Bit-Check 30 Metal 1



Code	EAN		
05057434001	4013288 179838		10
		899/4/1 1x 1/4"x50	
		851/1 Z PH 3x PH 1x25; 3x PH 2x25; 2x PH 3x25	
		855/1 Z PZ 3x PZ 1x25; 3x PZ 2x25; 3x PZ 3x25	
		867/1 TORX® 1x TX 10x25; 1x TX 15x25; 1x TX 20x25; 1x TX 25x25; 1x TX 30x25; 1x TX 40x25	
		800/1 Z 1x 0,6x4,5x25; 1x 1,0x5,5x25; 1x 1,2x6,5x25	
		840/1 Z Hex-Plus 1x 4,0x25; 1x 5,0x25; 1x 6,0x25	

Bit-Check 12 Metal 1



Code	EAN			
	4013288			
05057424001	179883			10
			899/4/1 1x 1/4"x50	
			851/1 Z PH 1x PH 1x25; 1x PH 2x25	
			855/1 Z PZ 1x PZ 1x25; 1x PZ 2x25	
			867/1 TORX® 1x TX 15x25; 1x TX 20x25; 1x TX 25x25; 1x TX 30x25	
			840/1 Z Hex-Plus 1x 3,0x25; 1x 4,0x25; 1x 5,0x25	

Bit-Check 12 Metall 1 SB



Code	EAN			
	4013288			
05136393001	214003		899/4/1 1x 1/4"x50	1
			851/1 Z PH 1x PH 1x25; 1x PH 2x25	
			855/1 Z PZ 1x PZ 1x25; 1x PZ 2x25	
			867/1 TORX® 1x TX 15x25; 1x TX 20x25; 1x TX 25x25; 1x TX 30x25	
			840/1 Z Hex-Plus 1x 3,0x25; 1x 4,0x25; 1x 5,0x25	

843 Stegborr-bits, 4–20 mm

9 borrsteg, 2 mm delning, för användning i material upp till 4,5 mm tjocklek. Med kantbrytare för 1 mm plåt.

Passar 1/4" sexkant, lämplig för hållare enligt DIN ISO 1173-D 6,3.

843 Stegborr-bits, 4–20 mm



Code	EAN						
05104672001	117632	75,0					1

844 Gängtapp-bits

För skärning av metriska gängor. Sexkantskäftet garanterar en mycket god kraftöverföring.

Materialets fint avstämda elasticitet garanterar hög livslängd. Effektiv spån borttagning och liten risk för snedställning. 1/4" sexkant, för hållare enligt DIN ISO 1173-D 6,3.

844 Gängtapp-bits



Code	EAN						
05104666001	117571	3,0	10,00	33,0	M 3		1
05104667001	117588	4,0	11,00	35,0	M 4		1
05104668001	117595	5,0	12,50	36,0	M 5		1
05104669001	117601	6,0	18,00	40,0	M 6		1
05104670001	117618	8,0	20,00	40,0	M 8		1
05104671001	117625	10,0	20,00	40,0	M 10		1



888/4/1 K

Rapidaptor-universalhållare för bits med 1/4" sexkantsfattning.
Omagnetiskt utförande.

844/7 Gängtapp-bitssats



Code	EAN		
05104654001	4013288 119278		1
		●● 888/4/1 K 1x 1/4"x50	
		● 844 1x 3,0x33,0; 1x 4,0x35,0; 1x 5,0x36,0; 1x 6,0x40,0; 1x 8,0x40,0; 1x 10,0x40,0	

845 Gängtapp-bits med konisk försänkare

1-spårs, konisk försänkare med 1 egg. För försänkning och avgradning. Sexkantskäftet garanterar en mycket god kraftöverföring. Garanterat vibrations- och flisfritt arbete.

Effektiv spån borttagning och hög livslängd. 1/4" sexkant, för hållare enligt DIN ISO 1173-D 6,3.

845 Gängtapp-bits med konisk försänkare



Code	EAN	●	↓	↓	●		
		mm	mm	mm			
05104660001	117519	6,30	21,00	32,0	M 3		1
05104661001	117526	8,30	21,00	32,0	M 4		1
05104662001	117533	10,40	21,00	34,0	M 5		1
05104663001	117540	12,40	21,00	36,0	M 6		1
05104664001	117557	16,50	22,00	40,0	M 8		1
05104665001	117564	20,50	22,00	43,0	M 10		1

816 R

Bithandtag med Rapidaptor-snabbfäste för bits med 1/4" sexkantsfattning.

888/4/1 K

Rapidaptor-universalhållare för bits med 1/4" sexkantsfattning.
Omagnetiskt utförande.

845/8 1-kanals sats koniska försänkare



Code	EAN		
05104655001	4013288 119285		1
		● 816 R 1x 1/4"x119	
		●● 888/4/1 K 1x 1/4"x50	
		● 845 1x 6,30x32,0; 1x 8,30x32,0; 1x 10,40x34,0; 1x 12,40x36,0; 1x 16,50x40,0; 1x 20,50x43,0	

846 3-kanals sats koniska försänkare

3-spårs konisk försänkar-bits för avgradning, fasning och försänkning. Materialets fint avstämda elasticitet garanterar hög livslängd.

Effektiv spån borttagning och liten risk för snedställning säkerställer behagligt arbete. Skärande del enligt DIN 335-C, 90° med 3 egg. 1/4" sexkant, för hållare enligt DIN ISO 1173-D 6,3.

846 3-kanals sats koniska försänkare



Code	EAN	●	↓	↓	↓		
		mm	mm	mm			
05104630001	101440	6,30	20,00	31,0	M 3		1
05104631001	101457	8,30	20,00	31,0	M 4		1
05104632001	101464	10,40	20,00	34,0	M 5		1
05104633001	101471	12,40	20,00	35,0	M 6		1
05104634001	101488	16,50	20,00	40,0	M 8		1
05104635001	101495	20,50	20,00	41,0	M 10		1

816 R

Bithandtag med Rapidaptor-snabbfäste för bits med 1/4" sexkantsfattning.

888/4/1 K

Rapidaptor-universalhållare för bits med 1/4" sexkantsfattning. Omagnetiskt utförande.

846/8 Konisk försänkar-bitssats



Code	EAN		
05104650001	111678		1
		● 816 R 1x 1/4"x119	
		●● 888/4/1 K 1x 1/4"x50	
		● 846 HSS 1x 6,30x31,0; 1x 8,30x31,0; 1x 10,40x34,0; 1x 12,40x35,0; 1x 16,50x40,0; 1x 20,50x41,0	

847 HSS Kombi-gängtapp

Kombi-gängtapp för borrar, gängning och avgradning. Av högkvalitativt snabbstål (HSS). Fint avstämd materialelasticitet betyder hög livslängd.

Mycket goda centreringsegenskaper, effektiv spån borttagning och liten risk för snedställning garanterar behagligt arbete. Mycket god kraftöverföring via sexkantigt skaft. Fattning: 1/4" sexkant, för hållare enligt DIN ISO 1173-D 6,3.

847 HSS Kombi-gängtapp



Code	EAN	mm	mm	mm		
05104640001	101501	2,5	12,00	36,0	M 3	1
05104641001	101518	3,3	12,00	39,0	M 4	1
05104642001	101525	4,2	12,00	41,0	M 5	1
05104643001	101532	5,0	12,00	44,0	M 6	1
05104644001	101549	6,8	12,00	51,0	M 8	1
05104645001	101556	8,5	12,00	59,0	M 10	1

888/4/1 K Rapidaptor-universalhållare

- Omagnetiskt utförande

847/7 Kombi-gängtapp-bitssats



Code	EAN		
05104651001	111685		1
		●● 888/4/1 K 1x 1/4"x50	
		● 847 HSS 1x 2,5x36,0; 1x 3,3x39,0; 1x 4,2x41,0; 1x 5,0x44,0; 1x 6,8x51,0; 1x 8,5x59,0	

848 HSS Metallspiralbör-bits

Metallspiralbör-bits för precisionsborrning i metall. Av högkvalitativt snabbstål (HSS). Fint avstämd materialelasticitet betyder hög livslängd.

Mycket god koncentricitet. Seghårdade bits ger extra hög livslängd. Mycket god kraftöverföring via sexkantigt skaft. Fattning: 1/4" sexkant, för hållare enligt DIN ISO 1173-D 6,3.

848 HSS Metallspiralbör-bits



Code	EAN	mm	mm	mm		
05104610001	101310	3,0	16,00	38,0		1
05104611001	101327	3,1	18,00	40,0		1
05104612001	101334	3,3	18,00	40,0		1
05104613001	101341	4,0	20,00	44,0		1
05104614001	101358	4,1	20,00	44,0		1
05104615001	101365	4,2	20,00	45,0		1
05104616001	101372	5,0	26,00	50,0		1
05104617001	101389	5,1	26,00	50,0		1
05104618001	101396	6,0	26,00	50,0		1
05104619001	101402	6,8	30,00	50,0		1
05104620001	101419	8,0	32,00	51,0		1
05104621001	101426	8,5	33,00	53,0		1
05104622001	101433	10,0	38,00	54,0		1



849 HSS Träspiralbör-bits

Träspiralbör-bits för precisionsbörning utan flisning i barrträ, lövträ och belagda skivmaterial. Av högkvalitativt snabbstål (HSS). Sexkantiskaftet garanterar en mycket god kraftöverföring.

Materialets fint avstämda elasticitet garanterar hög livslängd. Mycket god koncentricitet. 1/4"-fattning för hållare enligt DIN ISO 1173-D 6,3.

849 HSS Träspiralbör-bits



	EAN							
Code	4013288	mm	mm	mm				
05104600001	101259	3,0	32,00	70,0				1
05104601001	101266	4,0	32,00	74,0				1
05104602001	101273	5,0	43,00	85,0				1
05104603001	101280	6,0	45,00	95,0				1
05104604001	101297	8,0	60,00	110,0				1
05104605001	101303	10,0	70,00	120,0				1

848/851/867/19 Metallspiralbör-bits och -bitssats

Metallspiralbör-bits och -bitssats, 19 delar. Högkvalitativa metallspiralbör-bits för precisionsbörning i metall. Av högkvalitativt snabbstål (HSS).

Fint avstämd materialelasticitet betyder hög livslängd. Mycket god koncentricitet. Mycket god kraftöverföring via sexkantigt skaft. Seghårdade bits, för universell användning.

Fattning: 1/4" sexkant, för hållare enligt DIN ISO 1173-D 6,3. Robust bätesfodral för säker förvaring ingår.

848/851/867/19 Metallspiralbör-bits och -bitssats



Code	EAN			
05104652001	111654			1
			888/4/1 K 1x 1/4"x50	
			851/1 TZ PH 2x PH 1x25; 3x PH 2x25; 1x PH 3x25	
			848 HSS 1x 3,0x38,0; 1x 4,0x44,0; 1x 4,2x45,0; 1x 5,0x50,0; 1x 6,0x50,0; 1x 8,0x51,0	
			867/1 TORX® 1x TX 10x25; 1x TX 15x25; 1x TX 20x25; 1x TX 25x25; 1x TX 30x25; 1x TX 40x25	

849/855/867/18 Träspiralbör-bits och -bitssats

18 delars träspiralbör-bits och -bitssats. Högkvalitativa träspiralbör-bits för precisionsbörning utan flisning i barrträ, lövträ och belagda skivmaterial.

Av högkvalitativt snabbstål (HSS). Fint avstämd materialelasticitet betyder hög livslängd. Mycket god koncentricitet. Mycket god kraftöverföring via sexkantigt skaft.

Universalhållaren Rapidaptor tillåter blixtnabbt bitsbyte utan hjälpverktyg.

Fattning: 1/4" sexkant, för hållare enligt DIN ISO 1173-D 6,3.

849/855/867/18 Träspiralbör-bits och -bitssats



Code	EAN			
05104653001	111661			1
			889/4/1 K 1x 1/4"x50	
			849 HSS 1x 3,0x70,0; 1x 4,0x74,0; 1x 5,0x85,0; 1x 6,0x95,0; 1x 8,0x110,0	
			855/1 TH PZ 2x PZ 1x25; 3x PZ 2x25; 1x PZ 3x25	
			867/1 TORX® 1x TX 10x25; 1x TX 15x25; 1x TX 20x25; 1x TX 25x25; 1x TX 30x25; 1x TX 40x25	

Altanbyggarsats T 1

Kompakt verktygssats från Wera med de 17 viktigaste skruvningsverktyn för altanbyggnad. Bits i rostfritt stål förebygger extern rost. Med en extra smart bitshållare som tillåter likformig försänkning av skruvskallarna genom variabel begränsning av inskravningsdjupet, och med en filtrering som förebygger skador på golvytan av trä.

- Högkvalitativt 17 delars verktygssats för jämnt likformigt försänkta skruvskallar i träplankor vid altanbyggnad
- Bitshållare med variabelt inställbar begränsning av inskravningsdjup och skyddande filtrering för ytskydd
- 15 bits (TORX®, PH, PZ) i rostfritt stål förebygger extern rost plus bitshållare i rostfritt stål 3888/4/1 K Rapidaptor
- Med verktygsväljare Take it easy: Färgkodning enligt profiler och storleksstämpel
- Kompakt vikfodral med Wera 2go-kompatibilitet, inklusive fyra utbytesfiltreringar

Altanbyggarsats T 1



Code	EAN			
05134021001	219510			1
		●●	881/4/1 1x 1/4"x90 ¹⁾	
		●●	3888/4/1 K 1x 1/4"x50	
		+	3851/1 TS PH 1x PH 1x25; 1x PH 2x25; 1x PH 3x25	
		+	3855/1 TS PZ 1x PZ 1x25; 2x PZ 2x25; 1x PZ 3x25	
		✱	3867/1 TS TORX® 1x TX 10x25; 1x TX 15x25; 1x TX 20x25; 1x TX 25x25; 1x TX 30x25; 1x TX 40x25	
		✱	3867/1 TS P TORX® 2x TX 25x25	
			9201 4x 27,0	

¹⁾ Reservdellsatsen med 5 filtreringar kan beställas med kodnummer 05130003001.

Bit-Check 10 Drywall 1

Bit-Check för i gipsskivemontering, högkvalitativt distanselement av aluminium, inskravningsdjupet kan ställas in steglöst för linjerad skruvförsänkning, 9 bits för gipsskivemontering med anpassad fattning, längd 25 mm

Bit-Check 10 Drywall 1



Code	EAN			
05136011001	178657			1
		●●	896/4/1 1x 1/4"x50	
		+	851/1 RZ PH 9x PH 2x25	





Momentverktøy

Serie 7400 Kraftform inställbar momentskruvmejsel med Rapidaptor-snabbfäste

Variabel momentinställning med hög noggrannhet. Enkel inställning av önskat moment utan specialverktyg. God läsbarhet för skalvärden.

Med klicksignal. Rapidaptor snabbväxlingsteknik för blixtnabba bitsbyten. Obegränsat lossningsmoment för lossning av hårt sittande skruvar.

Flerkomponents Kraftform-grepp med hårda och mjuka greppytor för hög arbetshastighet och som skonar handflatorna. För bits med 1/4" sexkantsfattning enligt DIN ISO 1173-C 6,3 och E 6,3 (ISO 1173).

Serie 7400 Kraftform inställbar momentskruvmejsel (0,1–3,0 Nm) med Rapidaptor-snabbfäste



Code	EAN	Art.No.						
				Nm	Nm	mm	mm	
05074770001 ¹⁾	179012	7430	1/4"	0,10-0,34	0,015	89	142	1
05074772001 ¹⁾	179128	7431	1/4"	0,30-1,00	0,05	89	142	1
05074774001 ¹⁾	179135	7432	1/4"	0,90-1,50	0,05	89	142	1
05074700001	100641	7440	1/4"	0,3-1,2	0,05	105	155	1
05074701001	100658	7441	1/4"	1,2-3,0	0,10	105	155	1

¹⁾Med lupp som gör det lätt att avläsa skalvärdet.

Serie 7400 Kraftform, inställbar momentskruvmejsel (2,5–29,0 in. lbs.) med Rapidaptor-snabbfäste



Code	EAN	Art.No.						
				in. lbs.	in. lbs.	mm	mm	
05074710001	102881	7445	1/4"	2,5-11,5	0,5	105	155	1
05074711001	102898	7446	1/4"	11,0-29,0	1,0	105	155	1

Serie 7400 Kraftform pistolgrepp, inställbar momentskruvmejsel (3,0–8,8 Nm) med Rapidaptor-snabbfäste



Code	EAN	Art.No.						
				Nm	Nm	mm	mm	
05074702001	101730	7442	1/4"	3,0-6,0	0,25	150	100	1
05074705001	119308	7443	1/4"	4,0-8,8	0,40	150	100	1

Serie 7400 Kraftform pistolgrepp, inställbar momentskruvmejsel (25,0–55,0 in. lbs.) med Rapidaptor-snabbfäste



Code	EAN	Art.No.						
				in. lbs.	in. lbs.	mm	mm	
05074712001	102904	7447	1/4"	25,0-55,0	2,5	150	100	1

7443/12 Monteringssats för däcktryckskontrollsystem
12-bitars verktygssats för professionell montering och demontering av däcktrycksövervakningssystem. Med momentteknik för styrd skruvåtdragning.

Handverktyg med flerkomponents Kraftform-grepp för höga arbetshastigheter kombinerat med utmärkt ergonomi. Fem förinställda verktyg för att montera överfallsmuttern på skruven och för att skruva fast sensorkroppen på ventilen. Två förinställda ventilnycklar med värdena 0,25 Nm och 0,45 Nm. Inställbart Kraftform-pistolgrepp för moment från 4,0 till 8,8 Nm. Passar alla vanliga däcktryckskontrollsystem. Säker montering med tydlig färgkodning av inställda momentvärden (Beru / Huf®: TX 10 Gul 1,25 Nm, Schrader®: TX 10 Grön 1,4 Nm. Cup® / RTS®: TX 20 Grå 2,0 Nm).

Momentskruvmejseln, förinställd på 3,3 Nm, hanterar både överfalls- och anslutningsskruvar till sensorer i Alligator-systemet. Dessutom ingår: Hylsadapter, två bits plus ventilmothåll (för användning upp till 4,5 Nm).

7443/12 Monteringssats för däcktryckskontrollsystem



Code	EAN		
	4013288		
05074746001	178404		1
		● 7400 pistolgrepp 1x 7443, 4,0-8,8 Nm	
		● Serie 7400 Kraftform momentskruvmejsel med fast fabriksinställt momentvärde 1x 7464, 3,3 Nm, 3,0-6,0 Nm	
		✱ 300 TX 1x TX 10x1,25; 1x TX 10x1,4	
		● 790 A/50 1x 11,0x50,0; 1x 12,0x50,0	
		✱ 867/4 TORX® HF 1x TX 15x50; 1x TX 20x50	
		○ 870/1 1x 1/4"x25 ¹⁾	
		● 300 V 1x 0,25; 1x 0,45	
		○ 327 1x 32x70	

¹⁾Med kula, för handmanövrerade hylsmejselinsatser

7440/41 Kraftform momentskruvmejselsats 0,3–3,0 Nm
Wera momentskruvmejsel. Två momentmejslar med variabel momentinställning med hög noggrannhet.

Enkel inställning av önskat moment utan specialverktyg. God läsbarhet för skalvärden. Rapidaptor snabbväxlingsteknik för blixtnabba bitsbyten.

Obeграnsat lossningsmoment för lossning av hårt sittande skruvar. Flerkomponents Kraftform-grepp med hårda och mjuka greppytor för hög arbetshastighet och som skonar handflatorna.

Inklusive bits-sortiment i ett högkvalitativt och robust plastlåda.

7440/41 Kraftform momentskruvmejselsats 0,3–3,0 Nm



Code	EAN		
	4013288		
05074738001	112354		1
		● 7400 1x 7440, 1/4", 0,3-1,2 Nm; 1x 7441, 1/4", 1,2-3,0 Nm	
		✱ 867/1 TZ TORX® 1x TX 6x25; 1x TX 7x25; 1x TX 8x25; 1x TX 9x25; 1x TX 10x25; 1x TX 15x25; 1x TX 20x25; 1x TX 25x25; 1x TX 30x25	
		✱ 867/1 IP TORX PLUS® 1x 6 IPx25; 1x 7 IPx25; 1x 8 IPx25; 1x 9 IPx25; 1x 10 IPx25; 1x 15 IPx25; 1x 20 IPx25; 1x 25 IPx25; 1x 30 IPx25	
		○ 840/1 Z Hex-Plus 1x 2,0x25; 1x 2,5x25; 1x 3,0x25; 1x 4,0x25; 1x 5,0x25; 1x 6,0x25	

7440/41/42 Kraftform momentskruvmejselsats 0,3–6,0 Nm



Code	EAN		
05074739001	4013288 113924		1
		<ul style="list-style-type: none"> ● 7400 1x 7440, 0,3-1,2 Nm; 1x 7441, 1,2-3,0 Nm ● 7400 pistolgrepp 1x 7442, 3,0-6,0 Nm ✦ 867/1 TZ TORX® 1x TX 6x25; 1x TX 7x25; 1x TX 8x25; 1x TX 9x25; 1x TX 10x25; 1x TX 15x25; 1x TX 20x25; 1x TX 25x25; 1x TX 30x25 ✦ 867/1 IP TORX PLUS® 1x 6 IPx25; 1x 7 IPx25; 1x 8 IPx25; 1x 9 IPx25; 1x 10 IPx25; 1x 15 IPx25; 1x 20 IPx25; 1x 25 IPx25; 1x 30 IPx25 ○ 840/1 Z 1x 2,0x25; 1x 2,5x25; 1x 3,0x25; 1x 4,0x25; 1x 5,0x25; 1x 6,0x25 	

7445/46/47 Kraftform momentskruvmejselsats 2,5–55,0 in. lbs.



Code	EAN		
05350451001	4013288 161383		1
		<ul style="list-style-type: none"> ● 7400 Imperial 1x 7445, 2,5-11,5 in. lbs.; 1x 7446, 11,0-29,0 in. lbs., ● 7400 Imperial pistolgrepp 1x 7447, 25,0-55,0 in. lbs., ✦ 867/1 TZ TORX® 1x TX 6x25; 1x TX 7x25; 1x TX 8x25; 1x TX 9x25; 1x TX 10x25; 1x TX 15x25; 1x TX 20x25; 1x TX 25x25; 1x TX 30x25 ✦ 867/1 IP TORX PLUS® 1x 6 IPx25; 1x 7 IPx25; 1x 8 IPx25; 1x 9 IPx25; 1x 10 IPx25; 1x 15 IPx25; 1x 20 IPx25; 1x 25 IPx25; 1x 30 IPx25 ○ 840/1 Z 1x 2,0x25; 1x 2,5x25; 1x 3,0x25; 1x 4,0x25; 1x 5,0x25; 1x 6,0x25 	

7443/61/9 Monteringsats för däcktryckskontrollsystem

Verktygssats, 9 delar, för professionell montering och demontering av däcktrycksövervakningssystem. Med momentteknik för styrd skruvåtdragning.

Handverktyg med flerkomponents Kraftform-grepp för höga arbetshastigheter kombinerat med utmärkt ergonomi. Två förinställda verktyg för att montera överfallsmuttern på skruven och för att skruva fast sensorkroppen på ventilen. Inställbart Kraftform-pistolgrepp för moment från 4,0 till 8,8 Nm.

Två TX-bits med hållarfunktion, hylsadapter, två hylsmejselinsatser plus ventilmotåll (för användning upp till 4,5 Nm).

Passar bland annat däcktryckskontrollsystem från Schrader®, Alligator®, VDO®.

7443/61/9 Monteringsats för däcktryckskontrollsystem

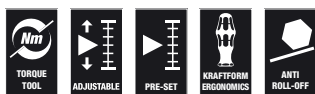

Code	EAN			
05074745001	168818			1
		●	Serie 7400 Kraftform momentskruvmejsel med fast fabriksinställt momentvärde 1x 7461, 1,2 Nm, 1,2-3,0 Nm ¹⁾	
		●	7400 pistolgrepp 1x 7443, 4,0-8,8 Nm	
		✱	300 TX 1x TX 10x1,4	
		○	870/1 1x 1/4"x25 ²⁾	
		●	790 A/50 1x 11,0x50,0; 1x 12,0x50,0	
		✱	867/4 TORX® HF 1x TX 15x50; 1x TX 20x50	
		○	327 1x 32x70	

¹⁾ Det förinställda momentet kan ändras. Detta kräver dock specialverktyg och momentprovningstrustning. Kontakta Wera Torque Service.

²⁾ Med kula, för handmanövrerade hylsmejselinsatser

1430 Kraftform Micro ESD inställbar momentskruvmejsel (0,02–0,11 Nm) med snabbfäste

- Elektrostatiskt säkra verktyg genom elektrisk ytresistans $\leq 10^9$ ohm
- För bits med 4 mm halvmåne- och 4 mm HIOS-fattning
- Använd t.ex. för smartphones, mobiltelefoner, kameror och elektroniska apparater

1430 Kraftform Micro ESD inställbar momentskruvmejsel (0,02–0,11 Nm) med snabbfäste



Code	EAN	Art.No.	Nm	Nm	mm	mm	mm	mm	
05074802001 ¹⁾	179043	1430 ESD	0,02-0,06	0,0025	141	5 7/16"			1
05074804001 ¹⁾	179104	1431 ESD	0,05-0,11	0,005	141	5 7/16"			1

¹⁾ Med lupp som gör det lätt att avläsa skalvärdet.

Serie 7400 Kraftform ESD inställbar momentskruvmejsel (0,1–3,0 Nm) med Rapidaptor-snabbfäste

- Elektrostatiskt säkra verktyg genom elektrisk ytresistans $\leq 10^9$ ohm

Serie 7400 Kraftform ESD inställbar momentskruvmejsel (0,1–3,0 Nm) med Rapidaptor-snabbfäste



Code	EAN	Art.No.	Nm	Nm	mm	mm	mm	mm	
05074780001 ¹⁾	179159	7430 ESD	1/4"	0,10-0,34	0,015	89	142	1	
05074782001 ¹⁾	179166	7431 ESD	1/4"	0,30-1,00	0,05	89	142	1	
05074784001 ¹⁾	179173	7432 ESD	1/4"	0,90-1,50	0,05	89	142	1	
05074730001	106964	7440 ESD	1/4"	0,3-1,2	0,05	105	155	1	
05074731001	106971	7441 ESD	1/4"	1,2-3,0	0,10	105	155	1	

¹⁾ Med lupp som gör det lätt att avläsa skalvärdet.

Serie 7400 Kraftform ESD inställbar momentskruvmejsel (2,5–29,0 in. lbs.) med Rapidaptor-snabbfäste

- Elektrostatiskt säkra verktyg genom elektrisk ytesistans $\leq 10^9$ ohm

Serie 7400 Kraftform ESD inställbar momentskruvmejsel (2,5–29,0 in. lbs.) med Rapidaptor-snabbfäste



	EAN	Art.No.						
Code	4013288			in. lbs.	in. lbs.	mm	mm	
05074733001	106988	7445 ESD	1/4"	2,5-11,5	0,5	105	155	1
05074734001	106995	7446 ESD	1/4"	11,0-29,0	1,0	105	155	1

Serie 7400 Kraftform ESD inställbar momentskruvmejsel (0,1–1,0 Nm) med snabbfäste

- Elektrostatiskt säkra verktyg genom elektrisk ytesistans $\leq 10^9$ ohm
- För bits med 4 mm halvmåne- och 4 mm HIOS-fatning

Serie 7400 Kraftform ESD inställbar momentskruvmejsel (0,1–1,0 Nm) med snabbfäste



	EAN	Art.No.						
Code	4013288			Nm	Nm	mm	mm	
05074786001 ¹⁾	179036	7435 ESD	0,10-0,34	0,015	89	142	5 7/16"	1
05074788001 ¹⁾	179029	7436 ESD	0,30-1,00	0,05	89	142	5 7/16"	1

¹⁾Med lupp som gör det lätt att avläsa skalvärdet.

Serie 7400 Kraftform momentskruvmejsel, med fast fabriksinställt momentvärde

Wera momentskruvmejsel. Med momentvärdet fast förinställt från fabrik på det minsta skalvärdet. För alla tillämpningar där konstant och utpräglat repeterbart moment krävs.

Momentvärdet kan med hjälp av ett specialverktyg ändras inom mätområdet (omkalibreringssett, beställningsnummer 05137003001).

Kontrollera sedan det inställda värdet med en konventionell momenttestare. Obegränsat lossningsmoment för lossning av hårt sittande skruvar. Rapidaptor snabbväxlingsteknik för blixtsnabbt bitsbyte.

För bits med 1/4" sexkantsfatning enligt DIN ISO 1173-C 6,3 och E 6,3 (ISO 1173).

Flerkomponents Kraftform-grepp med hårda och mjuka grepppyror för hög arbetshastighet och som skonar handflatorna.

Observera: 1 Ncm = 0,01 Nm.

Serie 7400 Kraftform momentskruvmejslar med fast fabriksinställt momentvärde (0,1–1,5 Nm) med Rapidaptor-snabbfäste, greppstorlek 89 mm



	EAN	Art.No.						
Code	4013288			Nm	Nm	mm	mm	
05074790001 ¹⁾	179395	7450	1/4"	0,1	0,1-0,34	89	133	1
05074792001 ¹⁾	179203	7451	1/4"	0,3	0,3-1,0	89	133	1
05074794001 ¹⁾	179197	7452	1/4"	0,9	0,9-1,5	89	133	1

¹⁾Det förinställda momentet kan ändras. Detta kräver dock specialverktyg och momentprovsningsutrustning. Kontakta Wera Torque Service.

Serie 7400 Kraftform momentskruvmejslar med fast fabriksinställt momentvärde (0,3–3,0 Nm) med Rapidaptor-snabbfäste, greppstorlek 105 mm

Wera momentskruvmejsel. Med momentvärdet fast förinställt från fabrik på det minsta skalvärdet. För alla tillämpningar där konstant och utpräglat repeterbart moment krävs.

Momentvärdet kan med hjälp av ett specialverktyg ändras inom mätområdet (omkalibreringssats, beställningsnummer 05137001001).

Kontrollera sedan det inställda värdet med en konventionell momenttestare. Obegränsat lossningsmoment för lossning av hårt sittande skruvar. Rapidaptor snabbväxlingsteknik för blixtnabbt bitsbyte.

För bits med 1/4" sexkantsfattning enligt DIN ISO 1173-C 6,3 och E 6,3 (ISO 1173). Flerkomponents Kraftform-grepp med hårda och mjuka greppytor för hög arbetshastighet och som skonar handflatorna.

Observera: 1 Ncm = 0,01 Nm.

Serie 7400 Kraftform momentskruvmejslar med fast fabriksinställt momentvärde (0,3–3,0 Nm) med Rapidaptor-snabbfäste, greppstorlek 105 mm



Code	EAN	Art.No.						
05074715001 ¹⁾	102911	7460	1/4"	0,3	0,3-1,2	105	155	1
05074716001 ¹⁾	102928	7461	1/4"	1,2	1,2-3,0	105	155	1

¹⁾ Det förinställda momentet kan ändras. Detta kräver dock specialverktyg och momentprovningstrustning. Kontakta Wera Torque Service.

Serie 7400 Imperial Kraftform momentskruvmejslar med fast fabriksinställt momentvärde (25,0–55,0 in.lbs.) med Rapidaptor-snabbfäste, pistolgrepp

Wera momentskruvmejsel. Kraftform-pistolgrepp för extra hög momentöverföring, flerkomponents för hög arbetshastighet och särskilt ergonomiskt skruvingsarbete. Med momentvärdet fast förinställt från fabrik på det minsta skalvärdet. För alla tillämpningar där konstant och utpräglat repeterbart moment krävs. Momentvärdet kan med hjälp av ett specialverktyg ändras inom mätområdet (omkalibreringssats, beställningsnummer 05137002001).

Kontrollera sedan det inställda värdet med en konventionell momenttestare. Obegränsat lossningsmoment för lossning av hårt sittande skruvar. Rapidaptor snabbväxlingsteknik för blixtnabbt bitsbyte.

För bits med 1/4" sexkantsfattning enligt DIN ISO 1173-C 6,3 och E 6,3 (ISO 1173). Flerkomponents Kraftform-grepp med hårda och mjuka greppytor för hög arbetshastighet och som skonar handflatorna. För bits med 1/4" sexkantsfattning enligt DIN ISO 1173-C 6,3 och E 6,3 (ISO 1173).

Observera: 1 Ncm = 0,01 Nm.

Serie 7400 Imperial Kraftform momentskruvmejslar med fast fabriksinställt momentvärde (25,0–55,0 in.lbs.) med Rapidaptor-snabbfäste, pistolgrepp



Code	EAN	Art.No.						
05074717001 ¹⁾	102935	7462	1/4"	3,0	3,0-6,0	150	100	1
05074728001 ¹⁾	156167	7463	1/4"	4,0	4,0-8,8	150	100	1

¹⁾ Det förinställda momentet kan ändras. Detta kräver dock specialverktyg och momentprovningstrustning. Kontakta Wera Torque Service.



Serie 7400 Imperial Krafftform momentskruvmejslar med tummått, med fast fabriksinställt momentvärde (2,5–29,0 in.lbs.) med Rapidaptor-snabbfäste, greppstorlek 105 mm

Wera momentskruvmejsel. Med momentvärdet fast förinställt från fabrik på det minsta skalvärdet. För alla tillämpningar där konstant och utpräglat repeterbart moment krävs.

Momentvärdet kan med hjälp av ett specialverktyg ändras inom mätområdet (omkalibreringssats, beställningsnummer 05137001001).

Kontrollera sedan det inställda värdet med en konventionell momenttestare. Obegränsat lossningsmoment för lossning av hårt sittande skruvar. Rapidaptor snabbväxlingsteknik för blixtsnabbt bitsbyte.

För bits med 1/4" sexkantsfattning enligt DIN ISO 1173-C 6,3 och E 6,3 (ISO 1173).

Flerkomponents Krafftform-grepp med hårda och mjuka grepppytor för hög arbetshastighet och som skonar handflatorna.

Observera: 1 Ncm = 0,01 Nm.

Serie 7400 Imperial Krafftform momentskruvmejslar med tummått, med fast fabriksinställt momentvärde (2,5–29,0 in.lbs.) med Rapidaptor-snabbfäste, greppstorlek 105 mm



Code	EAN	Art.No.						
			in. lbs.	in. lbs.	mm	mm		
05074720001 ¹⁾	102942	7465	1/4"	2,5	2,5-11,5	105	155	1
05074722001 ¹⁾	103116	7466	1/4"	11,0	11,0-29,0	105	155	1

¹⁾Det förinställda momentet kan ändras. Detta kräver dock specialverktyg och momentprovningstrustning. Kontakta Wera Torque Service.

Serie 7400 Imperial Krafftform momentskruvmejslar med fast fabriksinställt momentvärde (25,0–55,0 in.lbs.) med Rapidaptor-snabbfäste, pistolgrepp

Wera momentskruvmejsel. Krafftform-pistolgrepp för extra hög momentöverföring, flerkomponents för hög arbetshastighet och särskilt ergonomiskt skruvingsarbete.

Med momentvärdet fast förinställt från fabrik på det minsta skalvärdet. För alla tillämpningar där konstant och utpräglat repeterbart moment krävs.

Momentvärdet kan med hjälp av ett specialverktyg ändras inom mätområdet (omkalibreringssats, beställningsnummer 05137002001). Kontrollera sedan det inställda värdet med en konventionell momenttestare.

Obegränsat lossningsmoment för lossning av hårt sittande skruvar. Rapidaptor snabbväxlingsteknik för blixtsnabbt bitsbyte.

För bits med 1/4" sexkantsfattning enligt DIN ISO 1173-C 6,3 och E 6,3 (ISO 1173).

Flerkomponents Krafftform-grepp med hårda och mjuka grepppytor för hög arbetshastighet och som skonar handflatorna.

Observera: 1 Ncm = 0,01 Nm.

Serie 7400 Imperial Krafftform momentskruvmejslar med fast fabriksinställt momentvärde (25,0–55,0 in.lbs.) med Rapidaptor-snabbfäste, pistolgrepp



Code	EAN	Art.No.						
			in. lbs.	in. lbs.	mm	mm		
05074721001 ¹⁾	102959	7467	1/4"	25,0	25,0-55,0	150	100	1

¹⁾Det förinställda momentet kan ändras. Detta kräver dock specialverktyg och momentprovningstrustning. Kontakta Wera Torque Service.

Serie 7400 ESD Kraftform momentskruvmejslar med fast fabriksinställt momentvärde (0,1–1,5 Nm) med Rapidaptor-snabbfäste, greppstorlek 105 mm

Wera momentskruvmejsel. Säkert skydd mot elektrostatisk energi och därav följande skador. Med momentvärdet fast förinställt från fabrik på det minsta skalvärdet.

För alla tillämpningar där konstant och utpräglat repeterbart moment krävs.

Momentvärdet kan med hjälp av ett specialverktyg ändras inom mätområdet (omkalibreringsatts, beställningsnummer 05137003001).

Kontrollera sedan det inställda värdet med en konventionell momenttestare. Obegränsat lossningsmoment för lossning av hårt sittande skruvar.

Rapidaptor snabbväxlingsteknik för blixtsnabbt bitsbyte. För bits med 1/4" sexkantsfattning enligt DIN ISO 1173-C 6,3 och E 6,3 (ISO 1173).

Flerkomponents Kraftform-grepp med hårda och mjuka greppytor för hög arbetshastighet och som skonar handflatorna.

Observera: 1 Ncm = 0,01 Nm.

- Elektrostatiskt säkra verktyg genom elektrisk yresistans $\leq 10^9$ ohm

Serie 7400 ESD Kraftform momentskruvmejslar med fast fabriksinställt momentvärde (0,1–1,5 Nm) med Rapidaptor-snabbfäste, greppstorlek 105 mm



	ESD TOOL	TORQUE TOOL	PRE-SET	RAPIDAPTOR TECHNOLOGY	KRAFTFORM ERGONOMICS	ANTI ROLL-OFF						
Code	4013288	Art.No.						Nm	Nm	mm	mm	
05074840001 ¹⁾	179487	7460 ESD	1/4"	0,3	0,3-1,2	105	155	1				
05074842001 ¹⁾	179098	7461 ESD	1/4"	1,2	1,2-3,0	105	155	1				

¹⁾ Det förinställda momentet kan ändras. Detta kräver dock specialverktyg och momentprovningstrustning. Kontakta Wera Torque Service.

Serie 7400 ESD Kraftform momentskruvmejsel med fast fabriksinställt momentvärde (0,1–1,5 Nm) med Rapidaptor-snabbfäste, greppstorlek 89 mm

Wera momentskruvmejsel. Säkert skydd mot elektrostatisk energi och därav följande skador. Med momentvärdet fast förinställt från fabrik på det minsta skalvärdet.

För alla tillämpningar där konstant och utpräglat repeterbart moment krävs.

Momentvärdet kan med hjälp av ett specialverktyg ändras inom mätområdet (omkalibreringsatts, beställningsnummer 05137003001).

Kontrollera sedan det inställda värdet med en konventionell momenttestare. Rapidaptor snabbväxlingsteknik för blixtsnabbt bitsbyte. Obegränsat lossningsmoment för lossning av hårt sittande skruvar.

Flerkomponents Kraftform-grepp med hårda och mjuka greppytor för hög arbetshastighet och som skonar handflatorna.

För bits med 1/4" sexkantsfattning enligt DIN ISO 1173-C 6,3 och E 6,3 (ISO 1173).

Observera: 1 Ncm = 0,01 Nm.

- Elektrostatiskt säkra verktyg genom elektrisk yresistans $\leq 10^9$ ohm

Serie 7400 ESD Kraftform momentskruvmejsel med fast fabriksinställt momentvärde (0,1–1,5 Nm) med Rapidaptor-snabbfäste, greppstorlek 89 mm



	ESD TOOL	TORQUE TOOL	PRE-SET	RAPIDAPTOR TECHNOLOGY	KRAFTFORM ERGONOMICS	ANTI ROLL-OFF						
Code	4013288	Art.No.						Nm	Nm	mm	mm	
05074820001 ¹⁾	179210	7450 ESD	1/4"	0,1	0,1-0,34	89	133	1				
05074822001 ¹⁾	179470	7451 ESD	1/4"	0,3	0,3-1,0	89	133	1				
05074824001 ¹⁾	179227	7452 ESD	1/4"	0,9	0,9-1,5	89	133	1				

¹⁾ Det förinställda momentet kan ändras. Detta kräver dock specialverktyg och momentprovningstrustning. Kontakta Wera Torque Service.

Serie 7400 ESD Kraftform momentskruvmejslar med fast fabriksinställt momentvärde (0,1–1,0 Nm) med snabbfäste

Wera momentskruvmejsel. Säkert skydd mot elektrostatiske energi och därav följande skador.

Med momentvärdet fast förinställt från fabrik på det minsta skalvärdet. För alla tillämpningar där konstant och utpräglat repeterbart moment krävs.

Momentvärdet kan med hjälp av ett specialverktyg ändras inom mätområdet (omkalibreringssats, beställningsnummer 05137003001).

Kontrollera sedan det inställda värdet med en konventionell momenttestare. Med snabbfäste för blixtnabbt bitsbyte. Obegränsat lossningsmoment för lossning av hårt sittande skruvar.

Flerkomponents Kraftform-grepp med hårda och mjuka grepppytor för hög arbetshastighet och som skonar handflatorna.

För bits med 4 mm halvmåne-fattning (och Wera serie 9) och 4 mm HIOS-fattning (och Wera serie 21).

Observera: 1 Ncm = 0,01 Nm.

- Elektrostatiske säkra verktyg genom elektrisk ytresistans $\leq 10^9$ ohm
- För bits med 4 mm halvmåne- och 4 mm HIOS-fattning

Serie 7400 ESD Kraftform momentskruvmejslar med fast fabriksinställt momentvärde (0,1–1,0 Nm) med snabbfäste



Code	EAN	Art.No.	Nm	Nm	mm	mm		
05074826001 ¹⁾	179067	7455 ESD	0,1	0,1-0,34	89	138	5 1/4"	1
05074828001 ¹⁾	179050	7456 ESD	0,3	0,3-1,0	89	138	5 1/4"	1

¹⁾ Det förinställda momentet kan ändras. Detta kräver dock specialverktyg och momentprovningstrustning. Kontakta Wera Torque Service.

1460 ESD Kraftform Micro momentskruvmejslar med fast fabriksinställt momentvärde (0,02–0,11 Nm) med snabbfäste

Med momentvärdet fast förinställt från fabrik på det minsta skalvärdet. För alla tillämpningar där konstant och utpräglat repeterbart moment krävs.

Momentvärdet kan ändras inom mätområdet med hjälp av specialverktyget 05137004001.

Kontrollera sedan det inställda värdet med en konventionell momenttestare. Kompakt grepp-/växelklingssystem för momentkontrollerade finförskrivningar. Momentskruvmejseln Kraftform Micro ESD är idealisk för momentkontrollerad montering av elektrostatiske känsliga komponenter.

För bitshållare med 4 mm halvmåne-fattning (Wera serie 9) och bits med 4 mm HIOS-fattning (Wera serie 21). Manipuleringsssäker. Tydligt hörbar och taktill signal när inställt moment uppnås. Repeterbarheten är 100 % säkerställd. Obegränsat manuellt lossningsmoment.

Elektrisk ytresistans $\leq 10^9$ Ohm för säkert skydd mot elektrostatiske energi. Tillverkad enligt DIN EN 61340-5-1. Grepp-/växelklingssystem för blixtnabbt klingbyte.

Kraftform Micro-grepp med vridbar topp och snabbvridzon för blixtnabbt åtdragning, utan tidsödande byte av handgrepp.

Kraftzon med integrerade mjuka grepppytor för överföring av lossnings- och åtdragningsmoment.

Precisionszon direkt över klingan för rätt vridningsvinkel under justeringsarbete. Blixtnabbt bits-fixering: För bara in biten i hållaren. Låsningen är automatisk och passningen säker. För att byta bit, skjut hylsan framåt och ta ut biten. Fritt roterande hylsa som gör det enkelt att styra verktyget under skruvning.

Bits för handskruvning och maskinskruvning med elektriska skruvdragare (t.ex. HIOS, Delvo, Sehan). Används exempelvis för montering av mobiltelefoner, kameror och elektroniska enheter, liksom i dentallaboratorier och tandläkarmottagningar.

Observera: 1 Ncm = 0,01 Nm.

- Elektrostatiske säkra verktyg genom elektrisk ytresistans $\leq 10^9$ ohm
- För bits med 4 mm halvmåne-fattning och 4 mm HIOS-fattning
- Använd t.ex. för smartphones, mobiltelefoner, kameror och elektroniska apparater

1460 ESD Kraftform Micro momentskruvmejslar med fast fabriksinställt momentvärde (0,02–0,11 Nm) med snabbfäste



	EAN							
Code	4013288	Art.No.	Nm	Nm	mm	mm		
05074800001 ¹⁾	168351	1460 ESD	0,035	0,02-0,06	131	5 1/4"		1
05074810001 ¹⁾	179463	1461 ESD	0,050	0,05-0,11	131	5 1/4"		1

¹⁾Det förinställda momentet kan ändras. Detta kräver dock specialverktyg och momentprovningstrustning. Kontakta Wera Torque Service.

Serie 7400 Kraftform momentskruvmejslar med fast fabriksinställt momentvärde enligt kundönskemål, greppstorlek 89 mm

Wera momentskruvmejsel. Med fast fabriksinställt momentvärde enligt kundönskemål.

För alla tillämpningar där konstant och utpräglat repeterbart moment krävs.

Momentvärdet kan med hjälp av ett specialverktyg ändras inom mätområdet (omkalibreringssats, beställningsnummer 05137003001). Kontrollera sedan det inställda värdet med en konventionell momenttestare.

Obegränsat lossningsmoment för lossning av hårt sittande skruvar. Rapidaptor snabbväxlingsteknik för blixtsnabbt bitsbyte.

För bits med 1/4" sexkantsfattning enligt DIN ISO 1173-C 6,3 och E 6,3 (ISO 1173).

Flerkomponents Kraftform-grepp med hårda och mjuka greppytor för hög arbetshastighet och som skonar handflatorna.

Observera: 1 Ncm = 0,01 Nm.

Serie 7400 Kraftform momentskruvmejslar med fast fabriksinställt momentvärde enligt kundönskemål, greppstorlek 89 mm



	EAN							
Code	4013288	Art.No.	Nm	Nm	mm	mm	mm	
05074790010	188106	7450	1/4"	0,1-0,34	89	133	5 1/4"	1
05074792010	188113	7451	1/4"	0,3-1,0	89	133	5 1/4"	1
05074794010	188137	7452	1/4"	0,9-1,5	89	133	5 1/4"	1

¹⁾Den önskade inställningen kan göras i följande enheter: Nm, kgf.m, lbf.ft., ozf.in., dN.m, kgf.cm, lbf.in, in.oz, cN.m, gf.m, ft.lb, gf.cm, in.lb.



Serie 7400 Kraftform momentskruvmejsel med fast fabriksinställt momentvärde enligt kundönskemål, greppstorlek 105 mm

Wera momentskruvmejsel. Med fast fabriksinställt momentvärde enligt kundönskemål.

För alla tillämpningar där konstant och utpräglat repeterbart moment krävs.

Momentvärdet kan med hjälp av ett specialverktyg ändras inom mätområdet (omkalibreringssats, beställningsnummer 05137001001). Kontrollera sedan det inställda värdet med en konventionell momenttestare.

Obegränsat lossningsmoment för lossning av hårt sittande skruvar. Rapidaptor snabbväxlingsteknik för blixtnabbt bitsbyte.

För bits med 1/4" sexkantsfattning enligt DIN ISO 1173-C 6,3 och E 6,3 (ISO 1173).

Flerkomponents Kraftform-grepp med hårda och mjuka grepppytor för hög arbetshastighet och som skonar handflatorna.

Observera: 1 Ncm = 0,01 Nm.

- Momentskruvmejsel med fast förinställt momentvärde enligt kundönskemål samt Rapidaptor-snabbfäste
- Justerbar endast med specialverktyg
- Med 1/4" sexkantsfattning
- Utlösningssignal när det inställda värdet har uppnåtts
- Flerkomponents Kraftform-grepp för höga arbetshastigheter

Serie 7400 Kraftform momentskruvmejsel med fast fabriksinställt momentvärde enligt kundönskemål, greppstorlek 105 mm



	EAN							
Code	4013288	Art.No.		Nm	mm	mm		
05074715010	188144	7460	1/4"	0,3-1,2	105	155	6"	1
05074716010	188151	7461	1/4"	1,2-3,0	105	155	6"	1

*Den önskade inställningen kan göras i följande enheter: Nm, kgf.m, lbf.ft., ozf.in., dN.m, kgf.cm, lbf.in, in.oz, cN.m, gf.m, ft.lb, gf.cm, in.lb.

Serie 7400 Kraftform momentskruvmejsel med fast fabriksinställt momentvärde enligt kundönskemål, pistolgrepp

Wera momentskruvmejsel. Kraftform-pistolgrepp för extra hög momentöverföring, flerkomponents för hög arbetshastighet och särskilt ergonomiskt skruvingsarbete.

Med fast fabriksinställt momentvärde enligt kundönskemål.

För alla tillämpningar där konstant och utpräglat repeterbart moment krävs.

Momentvärdet kan med hjälp av ett specialverktyg ändras inom mätområdet (omkalibreringssats, beställningsnummer 05137002001). Kontrollera sedan det inställda värdet med en konventionell momenttestare.

Rapidaptor snabbväxlingsteknik för blixtnabbt bitsbyte.

Obegränsat lossningsmoment för lossning av hårt sittande skruvar.

Flerkomponents Kraftform-grepp med hårda och mjuka grepppytor för hög arbetshastighet och som skonar handflatorna.

Observera: 1 Ncm = 0,01 Nm.

Serie 7400 Kraftform momentskruvmejsel med fast fabriksinställt momentvärde enligt kundönskemål, pistolgrepp

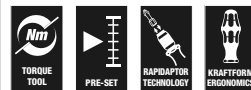

	EAN							
Code	4013288	Art.No.		Nm	mm	mm		
05074717010	188168	7462	1/4"	3,0-6,0	150	100	6"	1
05074728010	188199	7463	1/4"	4,0-8,8	150	100	6"	1

*Den önskade inställningen kan göras i följande enheter: Nm, kgf.m, lbf.ft., ozf.in., dN.m, kgf.cm, lbf.in, in.oz, cN.m, gf.m, ft.lb, gf.cm, in.lb.

Serie 7400 Imperial Krafftform momentskruvmejsel med fast fabriksinställt momentvärde enligt kundönskemål, greppstorlek 105 mm

Wera momentskruvmejsel. Med fast fabriksinställt momentvärde enligt kundönskemål.

För alla tillämpningar där konstant och utpräglat repeterbart moment krävs.

Momentvärdet kan med hjälp av ett specialverktyg ändras inom mätområdet (omkalibreringssats, beställningsnummer 05137001001). Kontrollera sedan det inställda värdet med en konventionell momenttestare.

Obe-gränsat lossningsmoment för lossning av hårt sittande skruvar. Rapidaptor snabbväxlingsteknik för blixtnabbt bitsbyte.

För bits med 1/4" sexkantsfattning enligt DIN ISO 1173-C 6,3 och E 6,3 (ISO 1173).

Flerkomponents Krafftform-grepp med hårda och mjuka greppytor för hög arbetshastighet och som skonar handflatorna.

Observera: 1 Ncm = 0,01 Nm.

Serie 7400 Imperial Krafftform momentskruvmejsel med fast fabriksinställt momentvärde enligt kundönskemål, greppstorlek 105 mm



	EAN							
Code	4013288	Art.No.		in. lbs.	mm	mm		
05074720010	188250	7465	1/4"	2,5-11,5	105	155	6"	1
05074722010	188267	7466	1/4"	11,0-29,0	105	155	6"	1

**Den önskade inställningen kan göras i följande enheter: Nm, kgf.m, lbf.ft., ozf.in., dN.m, kgf.cm, lbf.in, in.oz, cN.m, gf.m, ft.lb, gf.cm, in.lb.

Serie 7400 Imperial Krafftform momentskruvmejsel med fast fabriksinställt momentvärde enligt kundönskemål, pistolgrepp

Wera momentskruvmejsel. Krafftform-pistolgrepp för extra hög momentöverföring, flerkomponents för hög arbetshastighet och särskilt ergonomiskt skruvingsarbete.

Med fast fabriksinställt momentvärde enligt kundönskemål.

För alla tillämpningar där konstant och utpräglat repeterbart moment krävs.

Momentvärdet kan med hjälp av ett specialverktyg ändras inom mätområdet (omkalibreringssats, beställningsnummer 05137002001). Kontrollera sedan det inställda värdet med en konventionell momenttestare.

Rapidaptor snabbväxlingsteknik för blixtnabbt bitsbyte. Obe-gränsat lossningsmoment för lossning av hårt sittande skruvar.

Flerkomponents Krafftform-grepp med hårda och mjuka greppytor för hög arbetshastighet och som skonar handflatorna.

Observera: 1 Ncm = 0,01 Nm.

Serie 7400 Imperial Krafftform momentskruvmejsel med fast fabriksinställt momentvärde enligt kundönskemål, pistolgrepp



	EAN							
Code	4013288	Art.No.		in. lbs.	mm	mm		
05074721010	188274	7467	1/4"	25,0-55,0	150	100	6"	1

**Den önskade inställningen kan göras i följande enheter: Nm, kgf.m, lbf.ft., ozf.in., dN.m, kgf.cm, lbf.in, in.oz, cN.m, gf.m, ft.lb, gf.cm, in.lb.

1460 ESD Kraftform Micro momentskruvmejsel med fast fabriksinställt momentvärde enligt kundönskemål, med snabbfäste

Med enligt kundönskemål fast fabriksinställt momentvärde. Momentvärdet kan med hjälp av ett specialverktyg ändras inom mätområdet (omkalibreringssats, beställningsnummer 05137004001). Kontrollera sedan det inställda värdet med en konventionell momenttestare.

Kompakt grepp-/växelklingsystem för momentkontrollerade finförskruvningar.

Momentskruvmejseln Kraftform Micro ESD är idealisk för momentkontrollerad montering av elektrostatiskt känsliga komponenter. För bitshållare med 4 mm halvmåne-fattning (Wera serie 9) och bits med 4 mm HIOS-fattning (Wera serie 21). Manipuleringsssäker.

Tydligt hörbar och taktill signal när inställt moment uppnås. Repeterbarheten är 100 % säkerställd. Obegränsat manuellt lossningsmoment.

Elektrisk yresistans $\leq 10^9$ Ohm för säkert skydd mot elektrostatiske energi. Tillverkad enligt DIN EN 61340-5-1. Grepp-/växelklingsystem för blixtsnabb klingbyte.

Kraftform Micro-grepp med vridbar topp och snabbvridzon för blixtsnabb åtdragning, utan tidsödande byte av handgrepp.

Kraftzon med integrerade mjuka greppytor för överföring av lossnings- och åtdragningsmoment. Precisionszon direkt över klingan för rätt vridningsvinkel under justeringsarbete.

Blixtsnabb bits-fixering: För bara in biten i hållaren. Låsningen är automatisk och passningen säker. För att byta bit, skjut hylsan framåt och ta ut biten. Fritt roterande hylsa som gör det enkelt att styra verktyget under skruvning.

Bits för handskruvning och maskinskruvning med elektriska skruvdragare (t.ex. HIOS, Delvo, Sehan).

Används exempelvis för montering av mobiltelefoner, kameror och elektroniska enheter, liksom i dentallaboratorier och tandläkarmottagningar.

Observera: 1 Ncm = 0,01 Nm.

- Elektrostatiske säkra verktyg genom elektrisk yresistans $\leq 10^9$ ohm
- För bits med 4 mm halvmåne-fattning och 4 mm HIOS-fattning
- Använd t.ex. för smartphones, mobiltelefoner, kameror och elektroniska apparater

1460 ESD Kraftform Micro momentskruvmejslar med fast fabriksinställt momentvärde enligt kundönskemål, med snabbfäste



	EAN						
Code	4013288	Art.No.	Nm	mm			
0507480010	188304	1460 ESD	0,02-0,06	131	5 1/4"		1
05074810010	188311	1461 ESD	0,05-0,11	131	5 1/4"		1

^{*)}Den önskade inställningen kan göras i följande enheter: Nm, kgf.m, lbf.ft., ozf.in., dN.m, kgf.cm, lbf.in, in.oz, cN.m, gf.m, ft.lb, gf.cm, in.lb.

Serie 7400 ESD Kraftform momentskruvmejsel med fast fabriksinställt momentvärde enligt kundönskemål, greppstorlek 105 mm

Wera momentskruvmejsel. Säkert skydd mot elektrostatisk energi och därav följande skador.

Med fast fabriksinställt momentvärde enligt kundönskemål.

För alla tillämpningar där konstant och utpräglat repeterbart moment krävs.

Momentvärdet kan med hjälp av ett specialverktyg ändras inom mätområdet (omkalibreringssats, beställningsnummer 05137001001). Kontrollera sedan det inställda värdet med en konventionell momenttestare.

Rapidaptor snabbväxlingsteknik för blixtnabbt bitsbyte. Obegränsat lossningsmoment för lossning av hårt sittande skruvar.

Flerkomponents Kraftform-grepp med hårda och mjuka greppytor för hög arbetshastighet och som skonar handflatorna.

För bits med 1/4" sexkantsfattning enligt DIN ISO 1173-C 6,3 och E 6,3 (ISO 1173).

Observera: 1 Ncm = 0,01 Nm.

- Elektrostatiskt säkra verktyg genom elektrisk ytresistans $\leq 10^9$ ohm

Serie 7400 ESD Kraftform momentskruvmejsel med fast fabriksinställt momentvärde enligt kundönskemål, greppstorlek 105 mm



	EAN	Art.No.						
Code	4013288			Nm	mm	mm		
05074840010	188236	7460 ESD	1/4"	0,3-1,2	105	133	6"	1
05074842010	188243	7461 ESD	1/4"	1,2-3,0	105	155	6"	1

^{*)}Den önskade inställningen kan göras i följande enheter: Nm, kgf.m, lbf.ft., ozf.in., dN.m, kgf.cm, lbf.in, in.oz, cN.m, gf.m, ft.lb, gf.cm, in.lb.

Serie 7400 ESD Kraftform momentskruvmejsel med fast fabriksinställt momentvärde enligt kundönskemål, greppstorlek 89 mm

Wera momentskruvmejsel. Säkert skydd mot elektrostatisk energi och därav följande skador.

Med fast fabriksinställt momentvärde enligt kundönskemål.

För alla tillämpningar där konstant och utpräglat repeterbart moment krävs.

Momentvärdet kan med hjälp av ett specialverktyg ändras inom mätområdet (omkalibreringssats, beställningsnummer 05137003001). Kontrollera sedan det inställda värdet med en konventionell momenttestare.

Obegränsat lossningsmoment för lossning av hårt sittande skruvar. Rapidaptor snabbväxlingsteknik för blixtnabbt bitsbyte.

För bits med 1/4" sexkantsfattning enligt DIN ISO 1173-C 6,3 och E 6,3 (ISO 1173).

Flerkomponents Kraftform-grepp med hårda och mjuka greppytor för hög arbetshastighet och som skonar handflatorna.

Observera: 1 Ncm = 0,01 Nm.

- Elektrostatiskt säkra verktyg genom elektrisk ytresistans $\leq 10^9$ ohm

Serie 7400 ESD Kraftform momentskruvmejsel med fast fabriksinställt momentvärde enligt kundönskemål, greppstorlek 89 mm



	EAN	Art.No.						
Code	4013288			Nm	mm	mm		
05074820010	188205	7450 ESD	1/4"	0,1-0,34	89	133	5 1/4"	1
05074822010	188212	7451 ESD	1/4"	0,3-1,0	89	133	5 1/4"	1
05074824010	188229	7452 ESD	1/4"	0,9-1,5	89	133	5 1/4"	1

^{*)}Den önskade inställningen kan göras i följande enheter: Nm, kgf.m, lbf.ft., ozf.in., dN.m, kgf.cm, lbf.in, in.oz, cN.m, gf.m, ft.lb, gf.cm, in.lb.

Serie 7400 ESD Kraftform momentskruvmejsel med fast fabriksinställt momentvärde enligt kundönskemål, med snabbfäste

Wera momentskruvmejsel. Säkert skydd mot elektrostatiske energi och därav följande skador.

Med fast fabriksinställt momentvärde enligt kundönskemål.

För alla tillämpningar där konstant och utpräglat repeterbart moment krävs. Momentvärdet kan ändras inom mätområdet med hjälp av specialverktyget 05137003001. Kontrollera sedan det inställda värdet med en konventionell momenttestare.

Rapidaptor snabbväxlingsteknik för blixtnabbt bitsbyte. Obe-gränsat lossningsmoment för lossning av hårt sittande skruvar. Flerkomponents Kraftform-grepp med hårda och mjuka grepp-tytor för hög arbetshastighet och som skonar handflatorna.

För bits med 4 mm halvmåne-fatning (och Wera serie 9) och 4 mm HIOS-fatning (och Wera serie 21).

Observera: 1 Ncm = 0,01 Nm.

- Elektrostatiske säkra verktyg genom elektrisk ytresistans $\leq 10^9$ ohm
- För bits med 4 mm halvmåne- och 4 mm HIOS-fatning

Serie 7400 ESD Kraftform momentskruvmejsel med fast fabriksinställt momentvärde enligt kundönskemål, med snabbfäste



Code	EAN	Art.No.	Nm	mm	mm	mm	
05074826010	188281	7455 ESD	0,1-0,34	89	138	5 1/4"	1
05074828010	188298	7456 ESD	0,3-1,0	89	138	5 1/4"	1

Den önskade inställningen kan göras i följande enheter: Nm, kgf.m, lbf.ft., ozf.in., dN.m, kgf.cm, lbf.in, in.oz, cN.m, gf.m, ft.lb, gf.cm, in.lb.

300 Hex Momentindikator

Wera momentskruvmejsel med fast moment, för insexskruvar. Manipulerings-säker. Slank sexkantsklinga. Obegränsat lossningsmoment för lossning av hårt sittande skruvar. Flerkomponents Kraftform-grepp, för behagligt ergonomiskt arbete, utan blåsor och valkar.

Hårda greppzoner för hög arbetshastighet, medan mjuka greppzoner garanterar hög momentöverföring.

Med Hex-Plus-profil, som förebygger att insexhålet i skruvskallen slits ut. Black Point-spetsarna erbjuder högt korrosionsskydd och precis passform.

300 Hex Momentindikator



Code	EAN	Hex	Nm	ft. lb.	mm	mm	mm	
05027910001	096425	2,0	1,4	1,0	4	3,5	65	1
05027911001	096432	2,5	2,0	1,5	4	3,8	65	1
05027912001	096449	3,0	3,0	2,2	4	3,8	65	1

300 Hex Momentindikator, pistolgrepp



Code	EAN	Hex	Nm	ft. lb.	mm	mm	mm	
05027913001	099150	4,0	5,0	3,7	160	100	65	1

300 TX Momentindikator TORX®

- För inner TORX® skruvar

300 TX Momentindikator TORX®



Code	EAN	TORX	Nm	ft. lb.	mm	mm	mm	
05027930001	093325	TX 6	0,6	0,4	4	3,5	65	1
05027931001	093332	TX 7	0,9	0,7	4	3,5	65	1
05027932001	093349	TX 8	1,2	0,9	4	3,5	65	1
05027933001	093356	TX 9	1,4	1,0	4	3,5	65	1
05027934001	093370	TX 10	2,0	1,5	4	3,8	65	1
05027935001	093363	TX 15	3,0	2,2	4	3,8	65	1

300 IP Momentindikator TORX PLUS®

- För inner TORX PLUS® skruvar

300 IP Momentindikator TORX PLUS®



	EAN							
Code	4013288		Nm	ft. lb.	mm	mm	mm	
05028040001	093387	6 IP	0,6	0,4	4	3,5	65	1
05028041001	093394	7 IP	0,9	0,7	4	3,5	65	1
05028042001	093431	8 IP	1,2	0,9	4	3,5	65	1
05028043001	093400	9 IP	1,4	1,0	4	3,5	65	1
05028044001	093417	10 IP	2,0	1,5	4	3,8	65	1
05028045001	093424	15 IP	3,0	2,2	4	3,8	65	1

300 TX Momentindikator TORX®, pistolgrepp



	EAN							
Code	4013288		Nm	ft. lb.	mm	mm	mm	
05027936001	099143	TX 20	5,0	3,7	160	100	65	1

300 IP Momentindikator TORX PLUS®, pistolgrepp



	EAN							
Code	4013288		Nm	ft. lb.	mm	mm	mm	
05028046001	099136	20 IP	5,0	3,7	160	100	65	1

400 Hex Momentindikator

Wera momentindikator med fast moment, för insex-skrivar. Manipulerings säker. Den robusta slirkopplingen garanterar en tydligt hörbar och taktill signal när inställt moment uppnås. Ingen risk för överåtdragning.

Flera gånger större lossningsmoment än det inställda åtdragningsmomentet, därför krävs sällan något extra verktyg för lossning av skruvförband.

Greppets ergonomiska form fyller hela handflatan väl och fingrarna lägger sig i de mjuka avrundade urtagen. Detta garanterar optimal ergonomisk kraftöverföring.

400 Hex Momentindikator



	EAN							
Code	4013288		Nm	mm	mm	mm	mm	
05005080001	208835	4,0	4,0	60	48	100	2 3/8"	1
05005081001	208842	5,0	5,0	60	48	100	2 3/8"	1

400 TX Momentindikator

- För inner TORX® skruvar

400 TX Momentindikator



	EAN							
Code	4013288		Nm	mm	mm	mm	mm	
05005090001	208811	TX 20	4,0	60	48	100	2 3/8"	1
05005091001	208828	TX 25	5,0	60	48	100	2 3/8"	1

Click-Torque A 5 Momentnyckel med omkopplare

Klickmomentnyckel i typiskt Wera-utförande.

Mycket robust konstruktion med hög noggrannhet enligt

DIN EN ISO 6789-1: 2017-07. Enkel inställning och fixering av det förutbestämde värdet.

Den hörbara och taktila knäppningen när skalvärdena uppnås underlättar också säker inställning av det önskade momentvärdet. Den robusta utlösningmekaniken ger en tydligt hörbar och taktil signal när inställt moment uppnås.

För högeråtdragning

och med omkopplingsbar spärrfunktion med 45 tänder.

- Med 1/4" fyrkantfattning, omkopplare, 45 tänder
- Mätområde: 2,5-25 Nm, precision +/- 4 % enligt DIN EN ISO 6789-1: 2017-07

Click-Torque A 5 Momentnyckel med omkopplare, 2,5-25 Nm

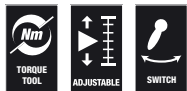

Code	EAN	□	Nm	Nm	lbf. ft.	mm	mm	mm	mm	mm	mm	mm	mm	mm	mm	mm	mm	mm	mm	
05075604001	193179	1/4"	2,5-25	0,10	1-18	290	121	42	25	11,5	11 27/64"	4 49/64"	1 21/32"	1"	7/16"					1

Click-Torque A 6 Momentnyckel med omkopplare, 2,5-25 Nm

- Med 1/4" sexkantfattning, omkopplare, 45 tänder
- Mätområde: 2,5-25 Nm, precision +/- 4 % enligt DIN EN ISO 6789-1: 2017-07

Click-Torque A 6 Momentnyckel med omkopplare, 2,5-25 Nm



Code	EAN	□	Nm	Nm	lbf. ft.	mm	mm	mm	mm	mm	mm	mm	mm	mm	mm	mm	mm	mm	mm	
05075605001	193186	1/4"	2,5-25	0,10	1-18	290	121	42	25	11,5	11 27/64"	4 49/64"	1 21/32"	1"	7/16"					1

Click-Torque A 6 Set 1

Klickmomentnyckel i typiskt Wera-utförande. Mycket robust konstruktion med hög noggrannhet enligt DIN EN ISO 6789-1: 2017-07. Enkel inställning och fixering av det förutbestämda värdet.

Den hörbara och taktila knäppningen när skalvärdena uppnås underlättar också säker inställning av det önskade momentvärdet. Den robusta utlösningmekaniken ger en tydligt hörbar och taktil signal när inställt moment uppnås.

För högeråtdragning och med omkopplingsbar spärrfunktion med 45 tänder.

1 Click-Torque momentnyckel A 6 med 1/4"-insexfattning. Mätområde 2,5 Nm–25 Nm, Noggrannhet $\pm 4\%$ av inställt värde, i enlighet med DIN EN ISO 6789-1:2017-07. För högeråtdragning och med omkopplingsbar spärrfunktion med 45 tänder. Enkel inställning och säkring av önskat momentvärde, med hör- och kännbart klick vid uppnått skalvärde (finskala endast i Nm).

När det inställda värdet uppnåtts utlöses momentnyckeln hörbart och märkbart. Ergonomiskt 2-komponentsgrepp, 6 Zyklop-hylsor, 1 Zyklop-förlängning med frihjulshylsa, kort, 1 Adapter 1/4" yttersextant till 1/4" ytterfyrcant, 11 bits.

Click-Torque A 6 Set 1, 2,5-25 Nm

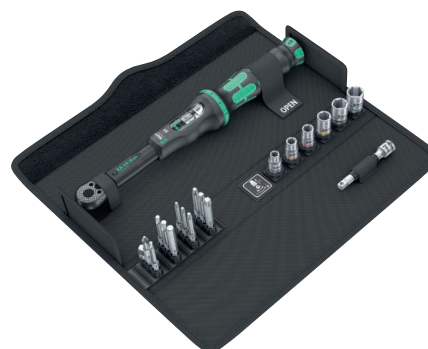
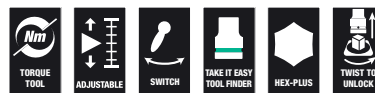

Code	EAN		
05130110001	4013288 205643		1
		Click-Torque A 6 1x 1/4", 2,5-25 Nm	
		851/4 TZ 1x PH 2x50	
		867/4 Z TORX® 1x TX 15x50; 1x TX 20x50; 1x TX 25x50; 1x TX 27x50; 1x TX 30x50; 1x TX 40x50	
		840/4 Z 1x 3,0x50; 1x 4,0x50; 1x 5,0x50; 1x 6,0x50 ¹⁾	
		870/1 1x 1/4"x25 ²⁾	
		8794 SA 1x 1/4"x75,0	
		8790 HMA 1x 6,0x23,0; 1x 7,0x23,0; 1x 8,0x23,0; 1x 10,0x23,0; 1x 12,0x23,0; 1x 13,0x23,0	
		Kardborreband 240 1x 50,0x240,0	

¹⁾Hexagonal klinga
²⁾Med kula, för handmanövrerade hylsmejselinsatser

Bicycle Set Torque 1, 2,5-25 Nm

Denna verktygssats med 16 delar från skruvverktygsspecialisten Wera löser de viktigaste skruvningsproblemen med cyklar. Verktygen ger tillförlitlig kontroll av de applicerade momenten, i syfte att skydda de känsliga komponenterna.

Inkluderar klickmomentnyckel i typiskt Wera-utförande. Mycket robust utförande med hög noggrannhet enligt DIN EN ISO 6789-1:2017-07.

Enkel inställning och fixering av det förutbestämda värdet. Den hörbara och taktila knäppningen när skalvärdena uppnås underlättar också säker inställning av det önskade momentvärdet. Den robusta utlösningmekaniken ger en tydligt hörbar och taktill signal när inställt moment uppnås.

För högeråtdragning och med omkopplingsbar spärrfunktion med 45 tänder. Momentnyckeln är extremt utrymmessnål, särskilt som den kompletteras med tillbehör som är lämpliga för det aktuella momentområdet och är anpassade till de vanligaste skruvförbanden på cyklar – allt i en robust och ytskonande textilbox.

I satsen ingår: Click-Torque A 5, 1/4", 2,5–25 Nm, 4 hylsor med 1/4"-fattning, 7 insex-bitshylsor Hex-Plus-och 4 bitshylsor TORX®. Hylsor och bitshylsor med verktygsväljare "Take it easy" med färgkodning efter storlek – för enkelt och snabbt val av rätt verktyg.

Bitshylsor med hållarfunktion för extra bekväm skruvning utan att skruven lossnar från verktyget. Otroligt kompakt förvaring av många verktyg på litet utrymme.

Textilboxar som är mycket robusta och har hög livslängd. Extra gott ytskydd genom yttermaterial av textil. Låg vikt och volym för enkel transport.

Bitshylsor med alla fördelar som utmärker Weras bitsteknik, som noggrann passform, slitstyrka och koncentricitet.

Bicycle Set Torque 1, 2,5-25 Nm

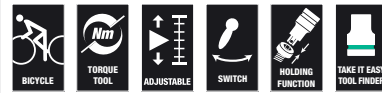

Code	EAN		
	4013288		
05004180001	207685		1
		Click-Torque A 5 1x 1/4", 2,5-25 Nm	
		8790 HMA 1x 10,0x23,0; 1x 13,0x23,0; 1x 14,0x23,0; 1x 15,0x23,0	
		8767 A 1x TX 10x28,0; 1x TX 20x28,0; 1x TX 25x28,0; 1x TX 30x28,0	
		8740 A HF 1x 3,0x28,0; 1x 4,0x28,0; 1x 5,0x28,0; 1x 5,0x100,0; 1x 6,0x28,0; 1x 6,0x100,0; 1x 8,0x28,0	
		Kardborreband 240 1x 50,0x240,0	

Click-Torque C 3 Set 1, 40-200 Nm

Klickmomentnyckelsats i typiskt Wera-utförande. Mycket robust utförande med hög noggrannhet enligt DIN EN ISO 6789-1:2017-07. Enkel inställning och fixering av det förutbestämda värdet.

Den hörbara och taktila knäppningen när skalvärdena uppnås underlättar också säker inställning av det önskade momentvärdet.

Den robusta utlösningmekaniken ger en tydligt hörbar och taktill signal när inställt moment uppnås.

För högeråtdragning och med omkopplingsbar spärrfunktion med 45 tänder. Momentnycklar och momentkompatibla tillbehör är extremt kompakt förpackade i en robust, ytskonande textilbox.

I satsen ingår: Click-Torque C 3, 1/2", 40–200 Nm, 4 hylsor med 1/2"-fattning, 7 Hex-Plus insex- och TORX® bitshylsor plus förlängning.

Click-Torque C 3 Set 1, 40-200 Nm

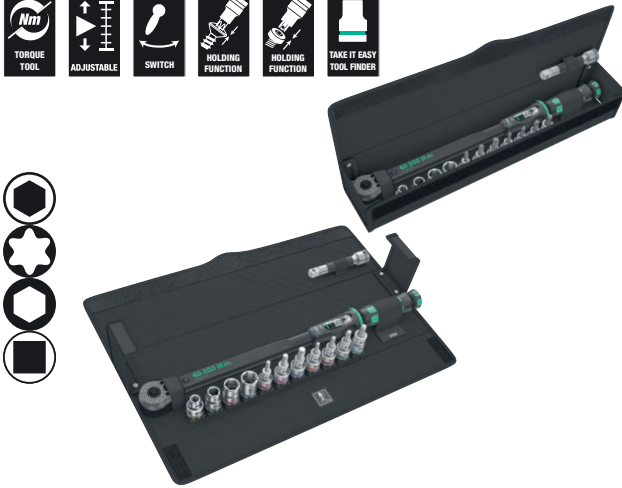

Code	EAN		
05075680001	4013288 207609		1
		Click-Torque C 3 1x 1/2", 40-200 Nm	
		● 8790 HMC 1x 10,0x37,0; 1x 13,0x37,0; 1x 17,0x37,0; 1x 19,0x37,0	
		⊕ 8767 C HF 1x TX 30x60,0; 1x TX 40x60,0; 1x TX 45x60,0; 1x TX 50x60,0	
		○ 8740 C HF 1x 6,0x60,0; 1x 8,0x60,0; 1x 10,0x60,0	
		⊗ 8794 SC 1x 1/2"x125,0	

Click-Torque C 3 Sats 2 för betongskruvning, 40-200 Nm

Betongskruvningssats med 11 delar för skruvning av säkerhetkritiska betongskruvar med definierade åtdragningsmoment enligt skruvtillverkarens instruktioner.

Med verktygsväljare Take it easy med färgkodning efter storlek – för enkelt och snabbt val av rätt verktyg.

- För skruvning av säkerhetkritiska betongskruvar med definierade åtdragningsmoment enligt skruvtillverkarens instruktioner
- Hylsmejsel-insatser 8790 C Impaktör, för användning med elektriska och pneumatiska slagskruvdragare med 12,5 mm = 1/2"-fattning (13 mm till 21 mm)
- Momentnyckel Click-Torque C 3 med omkopplingsbar spärrfunktion (Mätområde: 40–200 Nm; Precision ± 3 % enligt DIN EN ISO 6789-1:2017-07)
- Sats om 11 delar i textilverktygsbox av hög kvalitet

Click-Torque C 3 Sats 2 för betongskruvning, 40-200 Nm



Code	EAN		
05075681001	4013288 217561		1
		Click-Torque C 3 1x 1/2", 40-200 Nm	
		● 8790 C Impaktör 1x 13,0x38,0; 1x 14,0x38,0; 1x 15,0x38,0; 1x 16,0x38,0; 1x 17,0x38,0; 1x 18,0x38,0; 1x 19,0x38,0; 1x 20,0x38,0; 1x 21,0x38,0	
		⊗ 8894 SC 1x 1/2"x125,0	

Click-Torque Push R/L inställbar momentnyckel för höger- och vänsterdragning

Klickmomentnyckel i typiskt Wera-utförande. För höger- och vänsterdragning Mycket robust utförande med hög noggrannhet enligt DIN EN ISO 6789-1:2017-07. Enkel inställning och fixering av det förutbestämda värdet. Den hörbara och taktila knäppningen när skalvärdena uppnås underlättar också säker inställning av det önskade momentvärdet. Den robusta utlösningmekaniken ger en tydligt hörbar och taktill signal när inställt moment uppnås.

Med oförloibar genomgående fyrkant för riktningbyte. 1/2" fyrkantsfattning med mutterlås.

- Extremt mjuk omkoppling mellan höger- och vänsterdragning tack vare oförloibar genomgående fyrkant
- Mätområde: 20–100 Nm, precision +/- 3 % enligt DIN EN ISO 6789-1: 2017-07
- 45 tänder och 1/2" fyrkantsfattning med mutterlås
- Enkel inställning och säkring av önskat momentvärde, med hör- och kännbart klick vid uppnått skalvärde
- Väl doserad kraft: När det inställda värdet uppnåtts utlöses momentnyckeln hörbart och märkbart
- Click-Torque-kragen sätts på handtaget till Wera Click-Torque-momentnyckeln. Det hindrar att verktygshandtaget kommer i kontakt med underlaget. Smuts och skador förebyggs

Click-Torque C 2 Push R/L inställbar momentnyckel för höger- och vänsterdragning, 20–100 Nm



Code	EAN	□	Nm	Nm	lbf. ft.	mm	mm	mm	mm	mm	mm	mm	mm	mm	mm	mm	mm	mm	
05075625001	218926	1/2"	20-100	0,5	15-73	405	140	47	43	18,5	15 15/16"	5 33/64"	1 27/32"	1 11/16"	45/64"				1

Click-Torque C 3 Push R/L inställbar momentnyckel för höger- och vänsterdragning, 40–200 Nm

- Mätområde: 40–200 Nm, precision +/- 3 % enligt DIN EN ISO 6789-1: 2017-07
- Extremt mjuk omkoppling mellan höger- och vänsterdragning tack vare oförloibar genomgående fyrkant
- 45 tänder och 1/2" fyrkantsfattning med mutterlås
- Click-Torque-kragen sätts på handtaget till Wera Click-Torque-momentnyckeln. Det hindrar att verktygshandtaget kommer i kontakt med underlaget. Smuts och skador förebyggs

Click-Torque C 3 Push R/L inställbar momentnyckel för höger- och vänsterdragning, 40–200 Nm

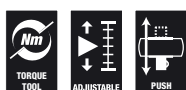

Code	EAN	□	Nm	Nm	lbf. ft.	mm	mm	mm	mm	mm	mm	mm	mm	mm	mm	mm	mm	mm	
05075626001	218933	1/2"	40-200	1,0	30-146	510	140	47	43	18,5	20 5/64"	5 33/64"	1 27/32"	1 11/16"	45/64"				1

Click-Torque E 1 Push R/L inställbar momentnyckel för höger- och vänsterdragning, 200–1000 Nm

- Extremt mjuk omkoppling mellan höger- och vänsterdragning tack vare oförloibar genomgående fyrkant
- Mätområde: 200–1 000 Nm, precision +/- 3 % enligt DIN EN ISO 6789-1: 2017-07
- 45 tänder och 3/4" fyrkantsfattning
- Click-Torque-kragen sätts på handtaget till Wera Click-Torque-momentnyckeln. Det hindrar att verktygshandtaget kommer i kontakt med underlaget. Smuts och skador förebyggs

Click-Torque E 1 Push R/L inställbar momentnyckel för höger- och vänsterdragning, 200–1000 Nm



	EAN	□				—	—	—	—	—	—	—	—	—	—	—	—	—
Code	4013288		Nm	Nm	lbf. ft.	mm	mm	mm	mm	mm	mm	mm	mm	mm	mm	mm	mm	mm
05075631001	219053	3/4"	200-1000	1,0	148-737	1250	140	47	63	30	49 7/32"	5 33/64"	1 27/32"	2 31/64"	1 3/16"			1

Click-Torque X 1 Momentnyckel för insatsverktyg, 2,5-25 Nm

Klickmomentnyckel i typiskt Wera-utförande. Mycket robust konstruktion med hög noggrannhet enligt DIN EN ISO 6789-1: 2017-07. Enkel inställning och fixering av det förutbestämda värdet. Den hörbara och taktila knäppningen när skalvärdena uppnås underlättar också säker inställning av det önskade momentvärdet.

Den robusta utlösningmekaniken ger en tydligt hörbar och taktill signal när inställt moment uppnås. För höger- och vänsteråtdragning och med insatsfyrkant 9 x 12 mm för motsvarande insatsverktyg.

- Med hållare för utbytbara insatsverktyg 9x12 mm.
- Mätområde: 2,5–25 Nm, precision +/- 4 % enligt DIN EN ISO 6789-1: 2017-07

Click-Torque X 1 Momentnyckel för insatsverktyg, 2,5-25 Nm



□	EAN	□				—	S _k	l _k	—	—	—	—	—	—	—	—	—	—
Code	4013288		Nm	Nm	lbf. ft.	mm	mm	mm	mm	mm	mm	mm	mm	mm	mm	mm	mm	mm
05075651001	193773	9x12	2,5-25	0,10	1-18	283	17,5	240,0	121	42	24	20	11 9/64"	4 49/64"	1 21/32"	15/16"		1

¹S_k = Mått testinsats till vridpunkt; l_k = Mått kraftangreppspunkt till testanordningens vridpunkt

Click-Torque X 2 Momentnyckel för insatsverktyg, 10-50 Nm

- Med hållare för utbytbara insatsverktyg 9x12 mm.
- Mätområde: 10–50 Nm, precision +/- 3 % enligt DIN EN ISO 6789-1: 2017-07
- Click-Torque-kragen sätts på handtaget till Wera Click-Torque-momentnyckeln. Det hindrar att verktygshandtaget kommer i kontakt med underlaget. Smuts och skador förebyggs

Click-Torque X 2 Momentnyckel för insatsverktyg, 10-50 Nm



□	EAN	□				—	S _k	l _k	—	—	—	—	—	—	—	—	—	—
Code	4013288		Nm	Nm	lbf. ft.	mm	mm	mm	mm	mm	mm	mm	mm	mm	mm	mm	mm	mm
05075652001	193797	9x12	10-50	0,25	8-36	338	17,5	285,0	140	47	29	20	13 5/16"	5 33/64"	1 27/32"	1 9/64"		1

¹S_k = Mått testinsats till vridpunkt; l_k = Mått kraftangreppspunkt till testanordningens vridpunkt

Click-Torque X 6 Momentnyckel för insatsverktyg, 80-400 Nm

- Med hållare för utbytbara insatsverktyg 14x18 mm
- Mätområde: 80–400 Nm, precision +/- 3 % enligt DIN EN ISO 6789-1: 2017-07
- Click-Torque-kragen sätts på handtaget till Wera Click-Torque-momentnyckeln. Det hindrar att verktygshandtaget kommer i kontakt med underlaget. Smuts och skador förebyggs

Click-Torque X 6 Momentnyckel för insatsverktyg, 80-400 Nm



							S_k	l_k										
Code	EAN		Nm	Nm	lbf. ft.	mm	mm	mm	mm	mm	mm	mm	mm	mm	mm	mm	mm	
05075656001	193827	14x18	80-400	1,0	60-295	655	25,5	615,0	140	47	32	26	25 ²⁵ / ₃₂ "	5 ³³ / ₆₄ "	1 ²⁷ / ₃₂ "	1 ¹⁷ / ₆₄ "	1	

¹⁾ S_k = Mått testinsats till vridpunkt; l_k = Mått kraftangreppspunkt till testanordningens vridpunkt

Click-Torque XP 1 Förinställd momentnyckel för insatsverktyg, 2,5-25 Nm, 2,5 Nm

Momentnyckel med förinställt moment för alla tillämpningar där konstant och repeterbart moment krävs. Momentvärdet kan ändras inom mätområdet. Den robusta utlösningmekaniken ger en tydligt hörbar och taktill signal när inställt moment uppnås.

Innerfyrkant-hållaren för utbytbara insatsverktyg gör verktyget anpassbart för höger- och vänsteråtdragning.

- Med innerfyrkant-hållare (9x 12 mm) för utbytbara insatsverktyg – höger- och vänsteråtdragning
- Klickmomentnyckel i typiskt Wera-utförande
- Mätområde: 2.5–25 Nm, precision +/- 2 % enligt DIN EN ISO 6789-1: 2017-07
- Förinställt moment kan i testlaboratoriet ändras inom mätområdet

Click-Torque XP 1 Förinställd momentnyckel för insatsverktyg, 2,5-25 Nm, 2,5 Nm



							S_k	l_k										
Code	EAN		Nm	Nm	lbf. ft.	mm	mm	mm	mm	mm	mm	mm	mm	mm	mm	mm	mm	
05075670001	206169	9x12	2,5	2,5-25	2-18	217	17,5	180,0	137	35	24	20	8 ³⁵ / ₆₄ "	5 ²⁵ / ₆₄ "	1 ²¹ / ₃₂ "	15 ¹⁵ / ₁₆ "	1	
05075670010 ¹⁾	206206	9x12	2,5	2,5-25	2-18	217	17,5	180,0	137	35	24	20	8 ³⁵ / ₆₄ "	5 ²⁵ / ₆₄ "	1 ²¹ / ₃₂ "	15 ¹⁵ / ₁₆ "	1	

¹⁾ Förinställning till ett önskat moment som avviker från dessa värden men ligger inom det angivna mätområdet kan utföras på begäran. Den önskade inställningen kan göras i följande enheter: Nm, kgf.m, lbf.ft., ozf.in., dN.m, kgf.cm, lbf.in, in.oz, cN.m, gf.m, ft.lb, gf.cm, in.lb.

²⁾ S_k = Mått testinsats till vridpunkt; l_k = Mått kraftangreppspunkt till testanordningens vridpunkt

Click-Torque XP 2 Förinställd momentnyckel för insatsverktyg, 10-50 Nm, 10 Nm

- Med innerfyrkant-hållare (9x 12 mm) för utbytbara insatsverktyg – höger- och vänsteråtdragning
- Mätområde: 10–50 Nm, precision +/- 2 % enligt DIN EN ISO 6789-1: 2017-07
- Förinställt moment kan i testlaboratoriet ändras inom mätområdet

Click-Torque XP 2 Förinställd momentnyckel för insatsverktyg, 10-50 Nm, 10 Nm



Code	EAN	□	+	+	+	+	S _k	l _k	+	+	+	+	+	+	+	+	+	+
			Nm	Nm	lbf. ft.	mm	mm	mm	mm	mm	mm	mm	mm	mm	mm	mm	mm	mm
05075671001	206176	9x12	10,0	10-50	8-36	262	17,5	225,0	137	35	24	20	10 5/16"	5 25/64"	1 3/8"	15/16"	1	
05075671010 ¹⁾	206213	9x12	10,0	10-50	8-36	262	17,5	225,0	137	35	24	20	10 5/16"	5 25/64"	1 3/8"	5/16"	1	

¹⁾Förinställning till ett önskat moment som avviker från dessa värden men ligger inom det angivna mätområdet kan utföras på begäran. Den önskade inställningen kan göras i följande enheter: Nm, kgf.m, lbf.ft., ozf.in., dN.m, kgf.cm, lbf.in, in.oz, cN.m, gf.m, ft.lb, gf.cm, in.lb.

* S_k = Mått testinsats till vridpunkt; l_k = Mått kraftangreppspunkt till testanordningens vridpunkt

Click-Torque XP 3 Förinställd momentnyckel för insatsverktyg, 15-100 Nm, 15 Nm

- Med innerfyrkant-hållare (9x 12 mm) för utbytbara insatsverktyg – höger- och vänsteråtdragning
- Mätområde: 15–100 Nm, precision +/- 3 % enligt DIN EN ISO 6789-1: 2017-07
- Förinställt moment kan i testlaboratoriet ändras inom mätområdet

Click-Torque XP 3 Förinställd momentnyckel för insatsverktyg, 15-100 Nm, 15 Nm



Code	EAN	□	+	+	+	+	S _k	l _k	+	+	+	+	+	+	+	+	+	+
			Nm	Nm	lbf. ft.	mm	mm	mm	mm	mm	mm	mm	mm	mm	mm	mm	mm	mm
05075672001	206183	9x12	15,0	15-100	11-74	332	17,5	296,0	137	35	24	20	13 5/64"	5 25/64"	1 3/8"	15/16"	1	
05075672010 ¹⁾	207999	9x12	15,0	15-100	11-74	332	17,5	296,0	137	35	24	20	13 5/64"	5 25/64"	1 3/8"	15/16"	1	

¹⁾Förinställning till ett önskat moment som avviker från dessa värden men ligger inom det angivna mätområdet kan utföras på begäran. Den önskade inställningen kan göras i följande enheter: Nm, kgf.m, lbf.ft., ozf.in., dN.m, kgf.cm, lbf.in, in.oz, cN.m, gf.m, ft.lb, gf.cm, in.lb.

* S_k = Mått testinsats till vridpunkt; l_k = Mått kraftangreppspunkt till testanordningens vridpunkt



7780 Insticksnyckel, 14x18 mm

Insticksnyckel för sexkantskravar och -muttrar, för momentnyckel i Serie Click-Torque X med 14 x 18 mm hållare.

7780 Insticksnyckel, 14x18 mm

A Form

05078670001



B Form

05078671001
05078672001
05078673001
05078674001
05078675001
05078676001



C Form

05078677001
05078678001
05078679001
05078680001
05078681001



D

05078682001
05078683001
05078684001
05078685001
05078686001
05078687001



	EAN									
Code	4013288	mm	mm	mm	mm	mm	mm	mm	mm	
05078670001	196729	14x18	13	25,5	56,0	32,0	30,0	7,0	1	
05078671001	196736	14x18	14	25,5	58,0	33,0	32,0	8,0	1	
05078672001	196743	14x18	15	25,5	58,0	33,0	32,0	8,0	1	
05078673001	196750	14x18	16	25,5	58,0	33,0	32,0	9,0	1	
05078674001	196767	14x18	17	25,5	58,0	33,0	32,0	9,0	1	
05078675001	196774	14x18	18	25,5	58,0	33,0	32,0	9,7	1	
05078676001	196781	14x18	19	25,5	58,0	33,0	32,0	9,7	1	
05078677001	196798	14x18	21	25,5	61,0	36,0	52,0	11,0	1	
05078678001	196804	14x18	22	25,5	61,0	36,0	52,0	11,0	1	
05078679001	196811	14x18	24	27,5	61,0	36,0	52,0	12,0	1	
05078680001	196828	14x18	26	30,0	61,0	36,0	52,0	13,0	1	
05078681001	196835	14x18	27	30,0	61,0	36,0	52,0	13,0	1	
05078682001	196842	14x18	29	30,0	61,0	36,0	52,0	14,0	1	
05078683001	196859	14x18	30	30,0	61,0	36,0	52,0	14,0	1	
05078684001	196866	14x18	32	32,5	61,0	36,0	52,0	14,0	1	
05078685001	196873	14x18	36	32,5	61,0	36,0	52,0	15,0	1	
05078686001	196880	14x18	38	32,5	61,0	36,0	52,0	15,0	1	
05078687001	196897	14x18	41	32,5	61,0	36,0	52,0	15,0	1	

7771 Insats-ringnyckel, 9x12 mm

Insats-ringnyckel, för sexkantskravar och -muttrar, för momentnyckel i Serie Click-Torque X med 9 x 12 mm hållare.

7771 Insats-ringnyckel, 9x12 mm

A Form

05078620001
05078621001
05078622001
05078623001
05078624001



B Form

05078625001
05078626001
05078627001
05078628001
05078629001
05078630001
05078631001
05078632001



C Form

05078633001



	EAN									
Code	4013288	mm	mm	mm	mm	mm	mm	mm	mm	
05078620001	196163	9x12	7	17,5	41,0	24,0	22,0	8,0	1	
05078621001	196156	9x12	8	17,5	41,0	24,0	22,0	8,0	1	
05078622001	196170	9x12	9	17,5	41,0	24,0	22,0	8,0	1	
05078623001	196187	9x12	10	17,5	41,0	24,0	22,0	8,0	1	
05078624001	196194	9x12	11	17,5	41,0	24,0	22,0	8,0	1	
05078625001	196200	9x12	12	17,5	44,0	27,0	22,0	11,0	1	
05078626001	196217	9x12	13	17,5	44,0	27,0	22,0	11,0	1	
05078627001	196224	9x12	14	17,5	44,0	27,0	22,0	11,0	1	
05078628001	196231	9x12	15	17,5	44,0	27,0	22,0	11,0	1	
05078629001	196248	9x12	16	17,5	44,0	27,0	22,0	11,0	1	
05078630001	196255	9x12	17	17,5	44,0	27,0	22,0	11,0	1	
05078631001	196262	9x12	18	17,5	44,0	27,0	22,0	11,0	1	
05078632001	196279	9x12	19	17,5	44,0	27,0	22,0	11,0	1	
05078633001	196286	9x12	21	17,5	51,0	34,0	33,0	15,0	1	

7781 Insats-ringnyckel, 14x18 mm

Insats-ringnyckel för sexkantskruvar och -muttrar, för momentnyckel i Serie Click-Torque X med 14 x 18 mm hållare.

7781 Insats-ringnyckel, 14x18 mm

A Form

05078690001
05078691001
05078692001



B Form

05078693001
05078694001
05078695001
05078696001
05078697001
05078698001
05078699001



C Form

05078700001
05078701001
05078702001
05078703001
05078704001
05078705001



	EAN									
Code	4013288	mm	mm	mm	mm	mm	mm	mm	mm	
05078690001	196132	14x18	13	25,5	62,0	37,0	30,0	11,0	1	
05078691001	196576	14x18	14	25,5	62,0	37,0	30,0	11,0	1	
05078692001	196583	14x18	15	25,5	62,0	37,0	30,0	11,0	1	
05078693001	196590	14x18	16	25,5	64,0	39,0	28,0	12,0	1	
05078694001	196606	14x18	17	25,5	64,0	39,0	28,0	12,0	1	
05078695001	196620	14x18	18	25,5	64,0	39,0	28,0	12,0	1	
05078696001	196637	14x18	19	25,5	64,0	39,0	28,0	12,0	1	
05078697001	196644	14x18	21	25,5	64,0	39,0	28,0	12,0	1	
05078698001	196613	14x18	22	25,5	64,0	39,0	28,0	12,0	1	
05078699001	196651	14x18	24	25,5	64,0	39,0	28,0	12,0	1	
05078700001	196668	14x18	27	25,5	81,0	56,0	53,0	21,0	1	
05078701001	196675	14x18	30	25,5	81,0	56,0	53,0	21,0	1	
05078702001	196682	14x18	32	25,5	81,0	56,0	53,0	21,0	1	
05078703001	196699	14x18	34	28,0	81,0	56,0	53,0	21,0	1	
05078704001	196705	14x18	36	28,0	81,0	56,0	53,0	21,0	1	
05078705001	196712	14x18	41	30,0	81,0	56,0	53,0	21,0	1	

7772 A Insats-spärrnyckel, omkopplingsbar, 9x12 mm

Insats-spärrnyckel, omkopplingsbar, för 1/4" fyrkant-hylsmejselinsatser samt 1/4" adaptrar med fyrkantsfatning, för momentnyckel i serie Click-Torque X med 9 x 12 mm-hållare.

7772 A Insats-spärrnyckel, omkopplingsbar, 9x12 mm



	EAN								
Code	4013288	mm		mm	mm	mm	mm	mm	
05078635001	196347	9x12	1/4"	17,5	49,0	32,0	28,0	15,0	1

7772 B Insats-spärnyckel, omkopplingsbar, 9x12 mm

Insatsspärr, omkopplingsbar, för $\frac{3}{8}$ " fyrkant-hylsmejselinsatser samt $\frac{3}{8}$ " adaptrar med fyrkantsfattning, för momentnyckel i serie Click-Torque X med 9 x 12 mm-hållare.

7772 B Insats-spärnyckel, omkopplingsbar, 9x12 mm



	EAN									
Code	4013288	mm		mm	mm	mm	mm	mm	mm	
05078636001	196446	9x12	$\frac{3}{8}$ "	17,5	52,0	35,0	35,0	21,0		1

7772 C Insats-spärnyckel, omkopplingsbar, 9x12 mm

Insatsspärr, omkopplingsbar, för $\frac{1}{2}$ " fyrkant-hylsmejselinsatser samt $\frac{1}{2}$ " adaptrar med fyrkantsfattning, för momentnyckel i serie Click-Torque X med 9 x 12 mm-hållare.

7772 C Insats-spärnyckel, omkopplingsbar, 9x12 mm



	EAN									
Code	4013288	mm		mm	mm	mm	mm	mm	mm	
05078637001	196453	9x12	$\frac{1}{2}$ "	20,0	58,0	41,0	42,0	23,0		1

7782 C Insats-spärnyckel, omkopplingsbar, 14x18 mm

Insatsspärr, omkopplingsbar, för $\frac{1}{2}$ " fyrkant-hylsmejselinsatser samt $\frac{1}{2}$ " adaptrar med fyrkantsfattning, för momentnyckel i serie Click-Torque X med 14 x 18 mm-hållare.

7782 C Insats-spärnyckel, omkopplingsbar, 14x18 mm



	EAN									
Code	4013288	mm		mm	mm	mm	mm	mm	mm	
05078707001	196552	14x18	$\frac{1}{2}$ "	20,0	66,0	41,0	42,0	23,0		1

7782 E Insats-spärnyckel, omkopplingsbar, 14x18 mm

Insatsspärr, omkopplingsbar, för 3/4" fyrkant-hylsmejselinsatser samt 3/4" adaptrar med fyrkantsfattning, för momentnyckel i serie Click-Torque X med 14 x 18 mm-hållare.

7782 E Insats-spärnyckel, omkopplingsbar, 14x18 mm



	EAN									
Code	4013288	mm		mm	mm	mm	mm	mm	mm	
05078708001	196569	14x18	3/4"	30,0	90,0	65,0	65,0	36,0		1

7773 A Fyrkant-insatsverktyg, 9x12 mm

Fyrkant-insatsverktyg, för 1/4" fyrkant-hylsmejselinsatser samt 1/4" adaptrar med fyrkantsfattning, för momentnyckel i serie Click-Torque X med 9 x 12 mm-hållare.

7773 A Fyrkant-insatsverktyg, 9x12 mm



	EAN									
Code	4013288	mm		mm	mm	mm	mm	mm	mm	
05078200001	023742	9x12	1/4"	17,5	44,0	28,0	21,0	14,0		1

7773 B Fyrkant-insatsverktyg, 9x12 mm

Fyrkant-insatsverktyg, för 3/8" fyrkant-hylsmejselinsatser samt 3/8" adaptrar med fyrkantsfattning, för momentnyckel i serie Click-Torque X med 9 x 12 mm-hållare.

7773 B Fyrkant-insatsverktyg, 9x12 mm



	EAN									
Code	4013288	mm		mm	mm	mm	mm	mm	mm	
05078205001	023759	9x12	3/8"	17,5	44,0	28,0	21,0	14,0		1

7773 C Fyrkant-insatsverktyg, 9x12 mm

Fyrkant-insatsverktyg, för 1/2" fyrkant-hylsmejselinsatser samt 1/2" adaptrar med fyrkantsfattning, för momentnyckel i serie Click-Torque X med 9 x 12 mm-hållare.

7773 C Fyrkant-insatsverktyg, 9x12 mm



	EAN									
Code	4013288	mm		mm	mm	mm	mm	mm	mm	
05078210001	023766	9x12	1/2"	17,5	44,0	28,0	21,0	14,0		1

7783 C Fyrkant-insatsverktyg, 14x18 mm

Fyrkant-insatsverktyg, för 1/2" fyrkant-hylsmejselinsatser samt 1/2" adaptrar med fyrkantsfattning, för momentnyckel i serie Click-Torque X med 14 x 18 mm-hållare.

7783 C Fyrkant-insatsverktyg, 14x18 mm



	EAN									
Code	4013288	mm		mm	mm	mm	mm	mm	mm	
05078345001	024183	14x18	1/2"	25,5	65,0	40,0	30,0	18,0		1

7783 E Insatsverktyg med genomgående fyrkant, 14x18 mm

Fyrkant-insatsverktyg, för 3/4" fyrkant-hylsmejselinsatser samt 3/4" adaptrar med fyrkantsfattning, för momentnyckel i serie Click-Torque X med 14 x 18 mm-hållare.

7783 E Insatsverktyg med genomgående fyrkant, 14x18 mm



	EAN									
Code	4013288	mm		mm	mm	mm	mm	mm	mm	
05078710001	196460	14x18	3/4"	25,5	70,0	45,0	40,0	25,0		1



7774/1 Insatsverktyg bitadapter 1/4", 9x12 mm

Insatsverktyg bitadapter 1/4", för momentnyckel i serie Click-Torque X med 9 x 12 mm-hållare.

7774/1 Insatsverktyg bitadapter 1/4", 9x12 mm



	EAN									
Code	4013288	mm		mm	mm	mm	mm	mm	mm	
05078640001	196316	9x12	1/4"	17,5	42,0	25,0	22,0	12,5		1

7774/2 Insatsverktyg bitadapter 5/16", 9x12 mm

Insatsverktyg bitsadapter 5/16", för momentnyckel i serie Click-Torque X med 9 x 12 mm-hållare.

7774/2 Insatsverktyg bitadapter 5/16", 9x12 mm



	EAN									
Code	4013288	mm		mm	mm	mm	mm	mm	mm	
05078641001	196309	9x12	5/16"	17,5	42,0	25,0	22,0	12,5		1

7774/3 Insatsverktyg bitadapter 5/16", 14x18 mm

Insatsverktyg bitsadapter 5/16", för momentnyckel i serie Click-Torque X med 14 x 18 mm-hållare.

7774/3 Insatsverktyg bitadapter 5/16", 14x18 mm



	EAN									
Code	4013288	mm		mm	mm	mm	mm	mm	mm	
05078642001	196293	14x18	5/16"	25,5	58,0	33,0	30,0	13,0		1

7775 Insats-ringnyckel, öppen, 9x12 mm

Insats-ringnyckel, öppen, för sexkantskruvar och -muttrar, för momentnyckel i Serie Click-Torque X med 9 x 12 mm hållare.

7775 Insats-ringnyckel, öppen, 9x12 mm

A Form

05078650001
05078651001
05078652001
05078653001
05078654001
05078655001



B Form

05078656001
05078657001
05078658001



	EAN	□								
Code	4013288	mm	mm	mm	mm	mm	mm	mm	mm	
05078650001	196330	9x12	10	17,5	44,0	27,0	22,0	11,0	11,0	1
05078651001	196361	9x12	11	17,5	44,0	27,0	22,0	11,0	11,0	1
05078652001	196378	9x12	12	17,5	44,0	27,0	22,0	11,0	11,0	1
05078653001	196385	9x12	13	17,5	44,0	27,0	22,0	11,0	11,0	1
05078654001	196392	9x12	14	17,5	44,0	27,0	22,0	11,0	11,0	1
05078655001	196408	9x12	17	17,5	44,0	27,0	22,0	11,0	11,0	1
05078656001	196415	9x12	18	17,5	49,0	32,0	33,0	15,0	15,0	1
05078657001	196422	9x12	19	17,5	49,0	32,0	33,0	15,0	15,0	1
05078658001	196439	9x12	22	17,5	49,0	32,0	33,0	15,0	15,0	1

7776 Insatsverktyg, ytter TORX®, 9x12 mm

Insatsverktyg ytter TORX®, för momentnyckel i serie Click-Torque X med 9 x 12 mm-hållare.

7776 Insatsverktyg, ytter TORX®, 9x12 mm

A Form

05078660001
05078661001
05078662001
05078663001



B Form

05078664001



	EAN	□								
Code	4013288	mm		mm	mm	mm	mm	mm	mm	
05078660001	195968	9x12	TX 6	17,5	40,0	23,0	22,0	8,0	8,0	1
05078661001	195975	9x12	TX 8	17,5	40,0	23,0	22,0	8,0	8,0	1
05078662001	195982	9x12	TX 10	17,5	40,0	23,0	22,0	8,0	8,0	1
05078663001	195999	9x12	TX 12	17,5	40,0	23,0	22,0	8,0	8,0	1
05078664001	196149	9x12	TX 14	17,5	45,0	28,0	22,0	11,0	11,0	1

7786 Insatsverktyg, ytter TORX®, 14x18 mm

Insatsverktyg ytter TORX®, för momentnyckel i serie Click-Torque X med 14 x 18 mm-hållare.

7786 Insatsverktyg, ytter TORX®, 14x18 mm

A Form
05078714001
05078715001



B Form
05078716001
05078717001



	EAN									
Code	4013288	mm		mm	mm	mm	mm	mm		
05078714001	196507	14x18		TX 14	25,5	37,0	62,0	30,0	11,0	1
05078715001	196514	14x18		TX 18	25,5	37,0	62,0	30,0	11,0	1
05078716001	196521	14x18		TX 20	25,5	40,0	65,0	32,0	12,0	1
05078717001	196538	14x18		TX 24	25,5	40,0	65,0	32,0	12,0	1

7779/1 Insatsadapter, 9x12 mm

Insatsadapter för insatsverktyg med yttterfyrkant 14 x 18 mm i momentnyckel med innerfyrkant 9 x 12 mm, för momentnyckel i serie Click-Torque X med 9 x 12 mm-hållare.

7779/1 Insatsadapter, 9x12 mm



	EAN							
Code	4013288	mm	mm	mm	mm	mm	mm	
05078666001	196323	9x12	14x18	49,0	33,0	32,0	26,0	1

7779/2 Insatsadapter, 14x18 mm

Insatsadapter för insatsverktyg med yttterfyrkant 9 x 12 mm i momentnyckel med innerfyrkant 14 x 18 mm, för momentnyckel i serie Click-Torque X med 14 x 18 mm-hållare.

7779/2 Insatsadapter, 14x18 mm



	EAN							
Code	4013288	mm	mm	mm	mm	mm	mm	
05078667001	196545	14x18	9x12	52,0	27,0	28,0	21,0	1







7790/1 Insatsverktyg för påsvetsning, 9x12 mm

Insatsverktyg för påsvetsning; för momentnycklar i serie Click-Torque X med 9 x 12 mm-hållare.

- För påsvetsning av specifika verktyg
- Svetsning ska i första hand utföras av ett specialiserat svetsföretag

7790/1 Insatsverktyg för påsvetsning, 9x12 mm



	EAN						
Code	4013288	mm	mm	mm	mm	mm	
05078720001	196354	9x12	24,0	8,0	22,0	14,0	1







7790/2 Insatsverktyg för påsvetsning, 14x18 mm

Insatsverktyg för påsvetsning; för momentnycklar i serie Click-Torque X med 14 x 18 mm-hållare.

- För påsvetsning av specifika verktyg
- Svetsning ska i första hand utföras av ett specialiserat svetsföretag

7790/2 Insatsverktyg för påsvetsning, 14x18 mm



	EAN						
Code	4013288	mm	mm	mm	mm	mm	
05078721001	196477	14x18	38,0	13,0	31,0	22,0	1

Click-Torque-krage

Kragen förhindrar att Click-Torque-momentnyckeln kommer i kontakt med underlaget.

Detta skyddar verktyget mot smuts och skador när man lägger det ifrån sig under arbetet. Kragen förhindrar också att verktyget rullar iväg. Har också funktionen att fixera momentnyckeln i förvarings-/transportlådan. Kragen kan enkelt fästas på och tas av från momentnyckelns handtag.

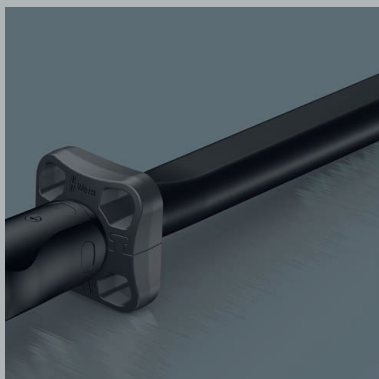

7762 Click-Torque-krage M3

Click-Torque-krage som tillbehör för Click-Torque-momentnyckel B 1, B 2, C 1, C 2, C 3, C 4, X 2, X 3, X 4, X 5, XP 4, Click-Torque Push R/L C 2 og Click-Torque Push R/L C 3.

7762 Click-Torque-krage M3



	EAN							
Code	4013288	mm	mm	mm				
05078709001	211767	55,0	55,0	21,5				1

7761 Click-Torque-krage M4

Click-Torque-krage som tillbehör för Click-Torque-momentnyckel C 5 och X 6.

7761 Click-Torque-krage M4



	EAN							
Code	4013288	mm	mm	mm				
05078706001	211750	55,0	55,0	21,5				1

7763 Click-Torque-krage M5

Click-Torque-krage som tillbehör för Click-Torque-momentnyckel E 1 og Click-Torque Push R/L E 1.

7763 Click-Torque-krage M5



	EAN							
Code	4013288	mm	mm	mm				
05078711001	211774	73,0	73,0	27,0				1

Safe-Torque A 1 momentnyckel med 1/4"-fyrkantsfattning, 2–12 Nm

Momentnyckel med slirmekanism. När det inställda vridmomentvärdet har uppnåtts kan förbandet inte dras åt ytterligare, vilket innebär att ett för högt vridmoment inte kan uppkomma. Inställningsområde från 2 till 12 Nm för kontrollerad höger- och vänsteråtdragning.

Enkel inställning och säkring av det förinställda värdet: Den hörbara och taktila signalen när skalvärdet uppnås underlättar tillförlitlig inställning av det önskade momentvärdet.

Med Torque Lock-funktion för användning som standardspärrhandtag utan vridmomentkontroll. Max. brottvridmoment för 1/4"-fyrkant enligt DIN 3122. Returvinkeln är endast 5°, så att spärrhandtaget även kan användas i trånga arbetssituationer. Det kan därmed även användas för tillämpningar med definierad vridningsvinkel.

- Slirmekanism – det inställda vridmomentvärdet kan därför aldrig överskridas
- Torque Lock-funktion: vridmomentkontrollen kan stängas av – verktyget kan därför också användas som ett standardspärrhandtag med högt lossningsmoment och för tillämpningar med definierad vridningsvinkel
- För kontrollerad höger- och vänsteråtdragning – dra åt och lossa med eller utan momentkontroll
- Enkel inställning och säkring av önskat momentvärde, med hör- och kännbart klick vid uppnått skalvärde
- Bekvämt arbete tack vare den lilla utlösningsvinkeln på bara 30°
- 1/4"-fyrkantsfattning med hylsspärr

Safe-Torque A 1 momentnyckel med 1/4"-fyrkantsfattning, 2–12 Nm



	EAN															
Code	4013288		Nm	Nm	lbf. ft.	mm	mm	mm	mm	mm						
0507580001	223012	1/4"	2-12	0,10	2-9	244	94	38,5	31,6	23,7	9 39/64"	3 45/64"	1 33/64"	1 15/64"	15/16"	1

Safe-Torque A 2 momentnyckel med 1/4"-sexkantsfattning, 2–12 Nm

- 1/4"-sexkantsfattning för användning med 1/4"-bits

Safe-Torque A 2 momentnyckel med 1/4"-sexkantsfattning, 2–12 Nm



	EAN															
Code	4013288		Nm	Nm	lbf. ft.	mm	mm	mm	mm	mm						
05075801001	223036	1/4"	2-12	0,10	2-9	244	94	38,5	31,6	23,7	9 39/64"	3 45/64"	1 33/64"	1 15/64"	15/16"	1



Safe-Torque A 1 sats 1, 1/4" fyrkant, 2–12 Nm

10-delars 1/4"-momentnyckelsats i robust textilbox; Momentnyckel med slirmekanism. När det inställda vridmomentvärdet har uppnåtts kan förbandet inte dras åt ytterligare, vilket innebär att ett för högt vridmoment inte kan uppkomma. Inställningsområde från 2 till 12 Nm för kontrollerad höger- och vänsteråtdragning. Enkel inställning och säkring av det förinställda värdet: Den hörbara och taktila signalen när skalvärdet uppnås underlättar tillförlitlig inställning av det önskade momentvärdet.

Med Torque Lock-funktion för användning som standardspärrhandtag utan vridmomentkontroll.

Det kan därmed även användas för tillämpningar med definierad vridningsvinkel. Max. brottvridmoment för 1/4"-fyrkant enligt DIN 3122.

Returvinkeln är endast 5°, så att spärrhandtaget även kan användas i trånga arbetssituationer. I satsen ingår: momentnyckel Safe-Torque A 1, 1/4"-fyrkant, 2–12 Nm, 8 hylsor med 1/4"-fattning och 1 kort förlängning.

- 1/4"-fyrkantsfattning med hylsspärr

Safe-Torque A 1 Imperial sats 1, 1/4" fyrkant, 2–12 Nm

10-delars 1/4"-momentnyckelsats i robust textilbox; Momentnyckel med slirmekanism. När det inställda vridmomentvärdet har uppnåtts kan förbandet inte dras åt ytterligare, vilket innebär att ett för högt vridmoment inte kan uppkomma. Inställningsområde från 2 till 12 Nm för kontrollerad höger- och vänsteråtdragning. Enkel inställning och säkring av det förinställda värdet: Den hörbara och taktila signalen när skalvärdet uppnås underlättar tillförlitlig inställning av det önskade momentvärdet.

Med Torque Lock-funktion för användning som standardspärrhandtag utan vridmomentkontroll. Det kan därmed även användas för tillämpningar med definierad vridningsvinkel. Max. brottvridmoment för 1/4"-fyrkant enligt DIN 3122.

Returvinkeln är endast 5°, så att spärrhandtaget även kan användas i trånga arbetssituationer. I satsen ingår: momentnyckel Safe-Torque A 1, 1/4"-fyrkant, 2–12 Nm, 8 hylsor med 1/4"-fattning och 1 kort förlängning.

- 1/4"-fyrkantsfattning med hylsspärr

Safe-Torque A 1 sats 1, 1/4" fyrkant, 2–12 Nm



Code	EAN		
05075830001	4013288 223005		1
		<input type="checkbox"/> Safe-Torque A 1 1x 1/4", 2-12 Nm	
		<input checked="" type="checkbox"/> 8790 HMA 1x 5,5x23,0; 1x 6,0x23,0; 1x 7,0x23,0; 1x 8,0x23,0; 1x 10,0x23,0; 1x 11,0x23,0; 1x 12,0x23,0; 1x 13,0x23,0	
		<input checked="" type="checkbox"/> 8794 SA 1x 1/4"x75,0	
		Kardborreband 240 1x 50,0x240,0	

Safe-Torque A 1 Imperial sats 1, 1/4" fyrkant, 2–12 Nm



Code	EAN		
05075831001	4013288 223074		1
		<input type="checkbox"/> Safe-Torque A 1 1x 1/4", 2-12 Nm	
		<input checked="" type="checkbox"/> 8790 HMA 1x 3/16"x23,0; 1x 7/32"x23,0; 1x 1/4"x23,0; 1x 9/32"x23,0; 1x 5/16"x23,0; 1x 3/8"x23,0; 1x 7/16"x23,0; 1x 1/2"x23,0	
		<input checked="" type="checkbox"/> 8794 SA 1x 1/4"x75,0	
		Kardborreband 240 1x 50,0x240,0	

Safe-Torque A 2 sats 1, 1/4" sexkant, 2–12 Nm

23 delar; i ytskonande, kompakt och robust textilbox. Liten och behändig för enkel transport.

1 Safe-Torque A 2 momentnyckel med 1/4"-sexskantsfattning, mätområde 2–12 Nm; för kontrollerad höger- och vänsteråtdragning; dra åt och lossa med eller utan momentkontroll, frånkopplingsbar vridmomentkontroll (Torque Lock-funktion); 72 tänder; Kort returvinkel på 5°; enkel inställning och säkring av inställt moment, med hör- och kännbart klick när skalvärdet uppnås, slirmekanism när inställt moment har uppnåtts; ergonomiskt 2-komponentshandtag; 9 Zyklus-hylsor, 12 bits (1/4", 50 mm långa), 1 adapter för hylsmejselinsatser (1/4"-sexkant till 1/4"-fyrkant).

- 1/4"-sexskantsfattning för användning med 1/4"-bits
- Med Wera Adapter 870/1 går det även att använda 1/4"-hylsor

Safe-Torque A 2 sats 1, 1/4" sexkant, 2–12 Nm

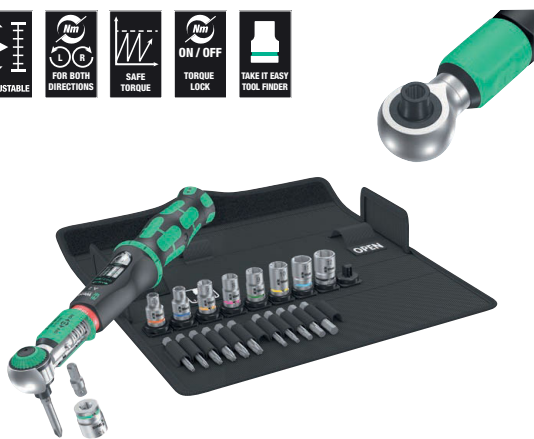

Code	EAN		
05075832001	223043		1
		● Safe-Torque A 2 1x 1/4", 2-12 Nm	
		● 8790 HMA 1x 5,5x23,0; 1x 6,0x23,0; 1x 7,0x23,0; 1x 8,0x23,0; 1x 9,0x23,0; 1x 10,0x23,0; 1x 11,0x23,0; 1x 12,0x23,0; 1x 13,0x23,0	
		○ ○ 870/1 1x 1/4"x25 ¹⁾	
		⊕ 851/4 Z 1x PH 2x50	
		⊕ 867/4 Z TORX® 1x TX 10x50; 1x TX 15x50; 1x TX 20x50; 1x TX 25x50; 1x TX 27x50; 1x TX 30x50	
		○ 840/4 Z 1x 2,5x50; 1x 3,0x50; 1x 4,0x50; 1x 5,0x50; 1x 6,0x50 ²⁾	
		Kardborreband 240 1x 50,0x240,0	

¹⁾Med kula, för handmanövrerade hylsmejselinsatser

²⁾Hexagonal klinga

2090 Slagskruvmejsel 90 Nm

Högkvalitativ Wera slagskruvdragare, som med pulsteknik lossar hårt sittande skruvförband även utan användning av maskiner.

Weras slagskruvdragare uppvisar särskilt hög effektivitet tack vare sin robusta dubbelbanekonstruktion.

Slagkraften omvandlas till en rotationsrörelse. Minskar behovet av tryckluftsggregat. För skruvar M 4–M 8. Fattning: 5/16" insex.

- För lossning och åtdragning av skruvar, utan behov av maskiner
- Slagkraften omvandlas till en rotationsrörelse
- Särskilt hög verkningsgrad tack vare robust dubbelbanekonstruktion
- Med 5/16" insexhållare

2090 Slagskruvmejsel 90 Nm



	EAN	⊕	⊕	⊕				
Code	4013288		mm					
05072014001	180926	5/16"	142,0	5 19/32"				1



2090/17 Slagskruvmejselsats

- 2090 Slagskruvmejsel 90 Nm med många tillbehör
- För lossning och åtdragning av skruvar, utan behov av maskiner
- Slagkraften omvandlas till en rotationsrörelse
- Särskilt hög verkningsgrad tack vare robust dubbelbanekonstruktion
- Med $\frac{5}{16}$ " insexhållare

2090/17 Slagskruvmejselsats



Code	EAN		
05072017001	4013288 179777		1
		2090 90 Nm 1x $\frac{5}{16}$ "x142,0	
		851/2 Z PH 1x PH 2x32; 1x PH 3x32	
		851/2 PH 1x PH 4x32	
		800/2 1x 2,0x12,0x41	
		840/2 Z 1x 5x30; 1x 6x30; 1x 8x30; 1x 10x30	
		840/2 1x 7,0x30	
		867/2 Z TORX® 1x TX 30x35; 1x TX 40x35; 1x TX 45x35; 1x TX 50x35; 1x TX 55x35	
		870/2 1x $\frac{3}{8}$ "x $\frac{5}{16}$ " ¹⁾ ; 1x $\frac{1}{2}$ "x $\frac{5}{16}$ " ¹⁾	

¹⁾Med kula, för handmanövrerade hylsmejselsatsar

100 plasthammare med huvuden av Cellidor-plast

Wera plasthammare: Dubbelsidig konisk konstruktion för en säker och stadig förbindning mellan hammarskaftet och huvudet. Hammarhuvud av Cellidor-plast. Skaft av högkvalitativt askträ. För tungt arbete. Variabel användning tack vare utbytbara huvuden. För krävande arbete.

100 plasthammare med huvuden av Cellidor-plast



	EAN	#					
Code	4013288		mm	mm	mm		
05000005001	001139	1	23,0	76,0	250,0		2
05000010001	001146	2	28,0	87,0	265,0		2
05000015001	001153	3	33,0	96,0	280,0		2
05000020001	001160	4	36,0	102,0	290,0		2
05000025001	001177	5	41,0	108,0	320,0		2
05000030001	001184	6	51,0	117,0	340,0		2
05000035001	001191	7	61,0	131,0	380,0		2

101 plasthammare med huvuden av nylon

Hammarhuvud av mycket hårt nylonmaterial. För plåtbearbetning och uppriktning samt tält-, hall- och mässbyggnad.

101 plasthammare med huvuden av nylon



	EAN	#					
Code	4013288		mm	mm	mm		
05000305001	001351	1	23,0	76,0	250,0		2
05000310001	001368	2	28,0	87,0	265,0		2
05000315001	001375	3	33,0	96,0	280,0		2
05000320001	001382	4	36,0	102,0	290,0		2
05000325001	001399	5	41,0	108,0	320,0		2
05000330001	001405	6	51,0	117,0	340,0		2
05000335001	001412	7	61,0	131,0	380,0		2

102 plasthammare med huvuden av uretan

Hammarhuvud av medelhård uretan. För karosseriarbete, maskinbyggnad och fordonsteknik.

102 plasthammare med huvuden av uretan



	EAN						
Code	4013288	#	mm	mm	mm		
05000505001	001498	1	23,0	76,0	250,0		2
05000510001	001504	2	28,0	87,0	265,0		2
05000515001	001511	3	33,0	96,0	280,0		2
05000520001	001528	4	36,0	102,0	290,0		2
05000525001	001535	5	41,0	108,0	320,0		2
05000530001	001542	6	51,0	117,0	340,0		2
05000535001	001559	7	61,0	131,0	380,0		2

100 S Askskaft för hammare 100; 101; 102

Skaft för hammare 100, 101, 102 av bästa askträ.

100 S Askskaft för hammare 100; 101; 102



	EAN						
Code	4013288	#	mm				
05000205001	001283	1	250,0				1
05000210001	001290	2	265,0				1
05000215001	001306	3	280,0				1
05000220001	001313	4	290,0				1
05000225001	001320	5	320,0				1
05000230001	001337	6	340,0				1
05000235001	001344	7	380,0				1

100 L Lösa huvuden av Cellidor-plast, för hammare 100

Utbytbara hammarhuvuden av Cellidor-plast för reparations-/underhållsarbete med höga krav.

100 L Lösa huvuden av Cellidor-plast, för hammare 100



	EAN						
Code	4013288	#	mm				
05000105001	001214	1	23,0				10
05000110001	001221	2	28,0				10
05000115001	001238	3	33,0				10
05000120001	001245	4	36,0				10
05000125001	001252	5	41,0				10
05000130001	001269	6	51,0				10
05000135001	001276	7	61,0				10

101 L Lösa huvuden av nylon, för hammare 101

Utbytbart hammarhuvud av mycket hårt nylonmaterial för plåtbehandling och uppriktning samt tält-, hall- och mässbyggnad.

101 L Lösa huvuden av nylon, för hammare 101



	EAN						
Code	4013288	#	mm				
05000405001	001429	1	23,0				10
05000410001	001436	2	28,0				10
05000415001	001443	3	33,0				10
05000420001	001450	4	36,0				10
05000425001	001467	5	41,0				10
05000430001	001474	6	51,0				10
05000435001	001481	7	61,0				10

102 L Lösa huvuden av uretan, för hammare 102

Utbytbart plasthammarhuvud av medelhård uretan för karosseriarbete, maskinbyggnad och fordonsteknik.

102 L Lösa huvuden av uretan, för hammare 102



	EAN						
Code	4013288	#	mm				
05000605001	001566	1	23,0				10
05000610001	001573	2	28,0				10
05000615001	001580	3	33,0				10
05000620001	001597	4	36,0				10
05000625001	001603	5	41,0				10
05000630001	001610	6	51,0				10
05000635001	001627	7	61,0				10



Testmoment för verktyg



Spårskruvmejsel och bits

med fattning enligt: DIN ISO 2380.

Testmoment bestämda med testskiva i enlighet med DIN ISO 2380 på momenttestbänk.



L-nyckel för insexskruvar

med fattning enligt: DIN ISO 2936.

Testmoment bestämda med testskiva i enlighet med DIN ISO 2936 på momenttestbänk.



Krysspårsskruvmejsel och Pozidriv

(Phillips-Recess och Pozidriv) med fattning

enligt: DIN 5260, ISO 8764 och SMS-SS 1687. Testmoment bestämda med testskiva i enlighet med DIN 5261, ISO 8764 på momenttestutrustning.



Testmoment för verktyg med TORQ-SET® fattning.

Testmoment bestämda med hjälp av testskivor från TORQ-SET® licensgivaren (Phillips Screw Company).

a x b mm	Moment i Nm (min)	
	Handverktyg	Maskinverktyg
0,3 x 2,0	0,18	0,20
0,4 x 2,0	0,30	0,35
0,4 x 2,5	0,40	0,45
0,5 x 3,0	0,70	0,80
0,5 x 3,5	0,90	0,98
0,6 x 3,5	1,30	1,40
0,6 x 4,0	1,40	1,61
0,6 x 4,5	-	1,80
0,8 x 4,0	2,60	2,90
0,8 x 4,5	2,88	-
0,8 x 5,0	3,20	3,58
0,8 x 5,5	3,50	3,90
1,0 x 5,5	5,50	6,20
1,0 x 6,5	6,50	7,28
1,0 x 7,0	7,0	7,80
1,2 x 6,5	9,40	10,50
1,2 x 7,0	10,0	11,28
1,2 x 8,0	11,5	12,90
1,4 x 9,0	17,6	19,70
1,5 x 13	29	32
1,6 x 8,0	20,5	22,9
1,6 x 9,0	23	25
1,6 x 10	25,6	28,7
2,0 x 12	48,0	53
2,0 x 13	52	58
2,5 x 14	87	98
2,5 x 16	100	112
3,0 x 18	162	181

Viktig anmärkning:

Efter momenttestet (belastning med det angivna minimivärdet) får skruvmejslarna inte uppvisa någon bestående deformation eller någon annan skada på fattningen, som kan begränsa användbarheten.

sw (mm)	Moment i Nm (min)
0,7	0,08
0,9	0,18
1,3	0,53
1,5	0,82
2,0	1,9
2,5	3,8
3	6,6
3,5	11
4	16
4,5	24
5	30
6	52
7	78
8	120
9	180
10	220
11	295
12	370
13	480
14	590
17	1000
19	1000
22	1000
24	1000
27	1000

	Moment i Nm (min)	
	Handverktyg	Maskinverktyg
0	1,0	1,0
1	3,5	3,9
2	8,2	10,3
3	19,5	32,0
4	38,0	88,7



Testmoment för verktyg med TORX® och TORX PLUS® fattning.

Testmoment bestämda med testskivor från TORX® och TORX PLUS® licensgivaren (Acument Global Technologies Inc.).

	Moment i Nm (min)	
	Bits	Skruvmejsel
2	1,1	1,1
3	1,7	1,7
4	2,8	2,8
5	4,0	4,0
6	5,1	5,1
8	8,5	8,5
10	11,3	11,3
1/4"	28	17
5/16"	56	28
3/8"	102	62
7/16"	147	-
1/2"	249	-
9/16"	271	-
5/8"	339	-

	Moment i Nm (min)					
	TORX®			TORX PLUS®		
	Bits	Bits med hål	Skruvmejsel	Bits	Bits med hål	Skruvmejsel
1	0,10	-	0,08	0,11	-	-
2	0,14	-	0,12	0,16	-	-
3	0,25	-	0,21	0,28	-	-
4	0,37	-	0,31	0,44	-	-
5	0,51	-	0,43	0,61	-	-
6	0,91	-	0,75	1,11	-	0,92
7	1,7	1,4	1,4	2,10	-	1,68
8	2,6	2,2	2,2	3,21	2,5	2,79
9	3,4	2,9	2,8	4,19	3,3	3,49
10	4,5	3,8	3,7	5,42	4,3	4,47
15	7,7	6,5	6,4	9,62	7,3	8,06
20	12,7	10,8	10,5	16,15	11,9	13,41
25	19,0	16,1	15,9	23,50	17,4	19,58
27	26,9	22,9	22,5	34,62	25,1	28,95
30	37,4	31,8	31,1	47,18	33,5	39,34
40	65,1	55,3	54,1	82,08	59,4	68,40
45	104	88	86	137,38	97,3	114,44
50	159	135	132	194,54	152,4	162,14
55	257	218	218	352,10	291,5	299,25
60	445	379	379	566,11	483,0	481,24
70	701	596	600	910,40	713,3	773,91

Profil-måttabeller

Verktysfattningar med extern TORX® profil för inner TORX® skruvar

	A Ref. (mm)
TX 1	0,84
TX 2	0,94
TX 3	1,12
TX 4	1,30
TX 5	1,37
TX 6	1,65
TX 7	1,97
TX 8	2,30
TX 9	2,48
TX 10	2,72
TX 15	3,26
TX 20	3,84
TX 25	4,40
TX 27	4,96
TX 30	5,49
TX 40	6,60
TX 45	7,77
TX 50	8,79
TX 55	11,17
TX 60	13,20
TX 70	15,49

Verktysfattningar med extern TORX PLUS® profil för inner TORX PLUS® skruvar

	A Ref. (mm)
1 IP	0,84
2 IP	0,95
3 IP	1,13
4 IP	1,29
5 IP	1,41
6 IP	1,69
7 IP	1,97
8 IP	2,29
9 IP	2,48
10 IP	2,72
15 IP	3,25
20 IP	3,84
25 IP	4,39
27 IP	4,95
30 IP	5,49
40 IP	6,60
45 IP	7,77
50 IP	8,79
55 IP	11,16
60 IP	13,20
70 IP	15,48

Verktysfattningar med TORQ-SET® profil för inner TORQ-SET® skruvar

	A Ref. (mm)
0	0,43
1	0,43
2	0,43
3	0,48
4	0,56
5	0,63
6	0,71
8	0,84
10	0,96
1/4"	1,27
5/16"	1,60
3/8"	1,90
7/16"	2,23
1/2"	2,54

Verktysfattningar med TRI-WING® profil för inner TRI-WING® skruvar

	A Ref. (mm)
0	0,45
1	0,57
2	0,75
3	0,95
4	1,08
5	1,23
6	1,54
7	1,87
8	2,17
9	2,48
10	2,78

Verktysfattningar med extern flertandsprofil XZN för XZN-skrivar med inner-flertandsprofil

	A Ref. (mm)
M 4	3,83
M 5	4,80
M 6	6,00
M 8	7,20
M 10	9,60
M 12	11,41
M 14	13,22
M 16	15,63
M 18	16,85
M 20	19,25

Verktysfattningar med fyrkantprofil för innerfyrkant-skrivar

	A Ref. (mm)	A Ref. (mm)
00	1,27	1,4
0	1,78	2
1	2,31	2,5
2	2,85	3,1
3	3,37	3,7
4	4,84	5,1

Fattningar med Spanner-profil för inner-Spanner-skrivar

	A Ref. (mm)
4	1,52
6	2,41
8	2,79
10	3,30

Omvandling av momentvärden

Omräkningsfaktorer	SI-enheter			Metrisk enheter		USA/GB-enheter		
	cNm	dNm	Nm	cmkg	mkg	ft.lb	in.lb	in.oz
1 cNm =	1	0,1	0,01	0,1020	0,0010	0,0074	0,0885	1,4161
1 dNm =	10	1	0,1	1,0197	0,0102	0,0738	0,8851	14,1612
1 Nm =	100	10	1	10,1972	0,1020	0,7376	8,8508	141,6123
1 cmkg =	9,8067	0,9807	0,0981	1	0,0100	0,0723	0,8680	13,8874
1 mkg =	980,6650	98,0665	9,8067	100	1	7,2330	86,7964	1388,7422
1 ft.lb =	135,5818	13,5581	1,3558	13,8255	0,1383	1	12	192
1 in.lb =	11,2985	1,1298	0,1130	1,1521	0,0115	0,0833	1	16
1 in.oz =	0,7062	0,0706	0,0071	0,0720	0,0007	0,0052	0,0625	1

Exempel 1
 1 Nm = 0,102 mkg
 17,4 Nm = 17,4 x 0,102 mkg
 17,4 Nm = 1,775 mkg

Exempel 2
 1 mkg = 9,8067 Nm
 12,5 mkg = 12,5 x 9,8067 Nm
 12,5 mkg = 122,58 Nm

Omvandling från Nm till mkg 1 Nm = 0,10197 mkg

Nm	0	1	2	3	4	5	6	7	8	9
0	0,00	0,10	0,20	0,31	0,41	0,51	0,61	0,71	0,82	0,92
10	1,02	1,12	1,22	1,33	1,43	1,53	1,63	1,73	1,84	1,94
20	2,04	2,14	2,24	2,35	2,45	2,55	2,65	2,75	2,86	2,96
30	3,06	3,16	3,26	3,37	3,47	3,57	3,67	3,77	3,87	3,98
40	4,08	4,18	4,28	4,38	4,49	4,59	4,69	4,79	4,89	5,00
50	5,10	5,20	5,30	5,40	5,51	5,61	5,71	5,81	5,91	6,02
60	6,12	6,22	6,32	6,42	6,53	6,63	6,73	6,83	6,93	7,04
70	7,14	7,24	7,34	7,44	7,55	7,65	7,75	7,85	7,95	8,06
80	8,16	8,26	8,36	8,46	8,57	8,67	8,77	8,87	8,97	9,08
90	9,18	9,28	9,38	9,48	9,59	9,69	9,79	9,89	9,99	10,10
100	10,20	10,30	10,40	10,50	10,60	10,71	10,81	10,91	11,01	11,11

Omvandling från mkg till Nm 1 mkg = 9,80665 Nm

mkg	0	1	2	3	4	5	6	7	8	9
0	0,00	9,81	19,61	29,42	39,23	49,03	58,84	68,65	78,45	88,26
10	98,07	107,87	117,68	127,49	137,29	147,10	156,91	166,71	176,52	186,33
20	196,13	205,94	215,75	225,55	235,36	245,17	254,97	264,78	274,59	284,39
30	294,20	304,01	313,81	323,62	333,43	343,23	353,04	362,85	372,65	382,46
40	392,27	402,07	411,88	421,69	431,49	441,30	451,11	460,91	470,72	480,53
50	490,33	500,14	509,95	519,75	529,56	539,37	549,17	558,98	568,79	578,59
60	588,40	598,21	608,01	617,82	627,63	637,43	647,24	657,05	666,85	676,66
70	686,47	696,27	706,08	715,89	725,69	735,50	745,31	755,11	764,92	774,73
80	784,53	794,34	804,15	813,95	823,76	833,57	843,37	853,18	862,99	872,79
90	882,60	892,41	902,21	912,02	921,83	931,63	941,44	951,25	961,05	970,86
100	980,67	990,47	1000,28	1010,08	1019,89	1029,70	1039,50	1049,31	1059,12	1068,92

Omvandling från Nm till ft.lb 1 Nm = 0,73756 ft.lb

Nm	0	1	2	3	4	5	6	7	8	9
0	0,00	0,74	1,48	2,21	2,95	3,69	4,43	5,16	5,90	6,64
10	7,38	8,11	8,85	9,59	10,33	11,06	11,80	12,54	13,28	14,01
20	14,75	15,49	16,23	16,96	17,70	18,44	19,18	19,91	20,65	21,39
30	22,13	22,86	23,60	24,34	25,08	25,81	26,55	27,29	28,03	28,76
40	29,50	30,24	30,98	31,72	32,45	33,19	33,93	34,67	35,40	36,14
50	36,88	37,62	38,35	39,09	39,83	40,57	41,30	42,04	42,78	43,52
60	44,25	44,99	45,73	46,47	47,20	47,94	48,68	49,42	50,15	50,89
70	51,63	52,37	53,10	53,84	54,58	55,32	56,05	56,79	57,53	58,27
80	59,00	59,74	60,48	61,22	61,96	62,69	63,43	64,17	64,91	65,64
90	66,38	67,12	67,86	68,59	69,33	70,07	70,81	71,54	72,28	73,02
100	73,76	74,49	75,23	75,97	76,71	77,44	78,18	78,92	79,66	80,39

Omvandling från ft.lb till Nm 1 ft.lb = 1,35581 Nm

ft.lb	0	1	2	3	4	5	6	7	8	9
0	0,00	1,36	2,71	4,07	5,42	6,78	8,13	9,49	10,85	12,20
10	13,56	14,91	16,27	17,63	18,98	20,34	21,69	23,05	24,40	25,76
20	27,12	28,47	29,83	31,18	32,54	33,90	35,25	36,61	37,96	39,32
30	40,67	42,03	43,39	44,74	46,10	47,45	48,81	50,16	51,52	52,88
40	54,23	55,59	56,94	58,30	59,66	61,01	62,37	63,72	65,08	66,43
50	67,79	69,15	70,50	71,86	73,21	74,57	75,93	77,28	78,64	79,99
60	81,35	82,70	84,06	85,42	86,77	88,13	89,48	90,84	92,20	93,55
70	94,91	96,26	97,62	98,97	100,33	101,69	103,04	104,40	105,75	107,11
80	108,46	109,82	111,18	112,53	113,89	115,24	116,60	117,96	119,31	120,67
90	122,02	123,38	124,73	126,09	127,45	128,80	130,16	131,51	132,87	134,23
100	135,58	136,94	138,29	139,65	141,00	142,36	143,72	145,07	146,43	147,78

Omvandling från Nm till in.lb 1 Nm = 8,85077 in.lb

Nm	0	1	2	3	4	5	6	7	8	9
0	0,00	8,85	17,70	26,55	35,40	44,25	53,10	61,96	70,81	79,66
10	88,51	97,36	106,21	115,06	123,91	132,76	141,61	150,46	159,31	168,16
20	177,02	185,87	194,72	203,57	212,42	221,27	230,12	238,97	247,82	256,67
30	265,52	274,37	283,22	292,08	300,93	309,78	318,63	327,48	336,33	345,18
40	354,03	362,88	371,73	380,58	389,43	398,28	407,14	415,99	424,84	433,69
50	442,54	451,39	460,24	469,09	477,94	486,79	495,64	504,49	513,34	522,20
60	531,05	539,90	548,75	557,60	566,45	575,30	584,15	593,00	601,85	610,70
70	619,55	628,40	637,26	646,11	654,96	663,81	672,66	681,51	690,36	699,21
80	708,06	716,91	725,76	734,61	743,46	752,32	761,17	770,02	778,87	787,72
90	796,57	805,42	814,27	823,12	831,97	840,82	849,67	858,52	867,38	876,23
100	885,08	893,93	902,78	911,63	920,48	929,33	938,18	947,03	955,88	964,73

Omvandling från in.lb till Nm 1 in.lb = 0,11298 Nm

in.lb	0	1	2	3	4	5	6	7	8	9
0	0,00	0,11	0,23	0,34	0,45	0,56	0,68	0,79	0,90	1,02
10	1,13	1,24	1,36	1,47	1,58	1,69	1,81	1,92	2,03	2,15
20	2,26	2,37	2,49	2,60	2,71	2,82	2,94	3,05	3,16	3,28
30	3,39	3,50	3,62	3,73	3,84	3,95	4,07	4,18	4,29	4,41
40	4,52	4,63	4,75	4,86	4,97	5,08	5,20	5,31	5,42	5,54
50	5,65	5,76	5,87	5,99	6,10	6,21	6,33	6,44	6,55	6,67
60	6,78	6,89	7,00	7,12	7,23	7,34	7,46	7,57	7,68	7,80
70	7,91	8,02	8,13	8,25	8,36	8,47	8,59	8,70	8,81	8,93
80	9,04	9,15	9,26	9,38	9,49	9,60	9,72	9,83	9,94	10,06
90	10,17	10,28	10,39	10,51	10,62	10,73	10,85	10,96	11,07	11,19
100	11,30	11,41	11,52	11,64	11,75	11,86	11,98	12,09	12,20	12,31

Omvandling tum/mm

tum		0	1	2	3	4	5	6	7	8	9
			25.400	50.800	76.200	101.600	127.000	152.400	177.800	203.200	228.600
$\frac{1}{64}$	0.015625	0.397	25.797	51.197	76.597	101.997	127.397	152.797	178.197	203.597	228.997
$\frac{1}{32}$	0.03125	0.794	26.194	51.594	76.994	102.394	127.794	153.194	178.594	203.994	229.394
$\frac{3}{64}$	0.046875	1.191	26.591	51.991	77.391	102.791	128.191	153.591	178.991	204.391	229.791
$\frac{1}{16}$	0.0625	1.588	26.988	52.388	77.788	103.188	128.588	153.988	179.388	204.788	230.188
$\frac{5}{64}$	0.078125	1.984	27.384	52.784	78.184	103.584	128.984	154.384	179.784	205.184	230.584
$\frac{3}{32}$	0.09375	2.381	27.781	53.181	78.581	103.981	129.381	154.781	180.181	205.581	230.981
$\frac{7}{64}$	0.109375	2.778	28.178	53.578	78.978	104.378	129.778	155.178	180.578	205.978	231.378
$\frac{1}{8}$	0.125	3.175	28.575	53.975	79.375	104.775	130.175	155.575	180.975	206.375	231.775
$\frac{9}{64}$	0.140625	3.572	28.972	54.372	79.772	105.172	130.572	155.972	181.372	206.772	232.172
$\frac{5}{32}$	0.15625	3.969	29.369	54.769	80.169	105.569	130.969	156.369	181.769	207.169	232.569
$\frac{11}{64}$	0.171875	4.366	29.766	55.166	80.566	105.966	131.366	156.766	182.166	207.566	232.966
$\frac{3}{16}$	0.1875	4.762	30.162	55.562	80.962	106.362	131.762	157.162	182.562	207.962	233.362
$\frac{13}{64}$	0.203125	5.159	30.559	55.959	81.359	106.759	132.159	157.559	182.959	208.359	233.759
$\frac{7}{32}$	0.21875	5.556	30.956	56.356	81.756	107.156	132.556	157.956	183.356	208.756	234.156
$\frac{15}{64}$	0.234375	5.953	31.353	56.753	82.153	107.553	132.953	158.353	183.753	209.153	234.553
$\frac{1}{4}$	0.25	6.350	31.750	57.150	82.550	107.950	133.350	158.750	184.150	209.550	234.950
$\frac{17}{64}$	0.265625	6.747	32.147	57.547	82.947	108.347	133.747	159.147	184.547	209.947	235.347
$\frac{9}{32}$	0.28125	7.144	32.544	57.944	83.344	108.744	134.144	159.544	184.944	210.344	235.744
$\frac{19}{64}$	0.296875	7.541	32.941	58.341	83.741	109.141	134.541	159.941	185.341	210.741	236.141
$\frac{5}{16}$	0.3125	7.938	33.338	58.738	84.138	109.538	134.938	160.338	185.738	211.138	236.538
$\frac{21}{64}$	0.328125	8.334	33.734	59.134	84.534	109.934	135.334	160.734	186.134	211.534	236.934
$\frac{11}{32}$	0.34375	8.731	34.131	59.531	84.931	110.331	135.731	161.131	186.531	211.931	237.331
$\frac{23}{64}$	0.359375	9.128	34.528	59.928	85.328	110.728	136.128	161.528	186.928	212.328	237.728
$\frac{3}{8}$	0.375	9.525	34.925	60.325	85.725	111.125	136.525	161.925	187.325	212.725	238.125
$\frac{25}{64}$	0.390625	9.922	35.322	60.722	86.122	111.522	136.922	162.322	187.722	213.122	238.522
$\frac{13}{32}$	0.40625	10.319	35.719	61.119	86.519	111.919	137.319	162.719	188.119	213.519	238.919
$\frac{27}{64}$	0.421875	10.716	36.116	61.516	86.916	112.316	137.716	163.116	188.516	213.916	239.316
$\frac{7}{16}$	0.4375	11.112	36.512	61.912	87.312	112.712	138.112	163.512	188.912	214.312	239.712
$\frac{29}{64}$	0.453125	11.509	36.909	62.309	87.709	113.109	138.509	163.909	189.309	214.709	240.109
$\frac{15}{32}$	0.46875	11.906	37.306	62.706	88.106	113.506	138.906	164.306	189.706	215.106	240.506
$\frac{31}{64}$	0.484375	12.303	37.703	63.103	88.503	113.903	139.303	164.703	190.103	215.503	240.903
$\frac{1}{2}$	0.5	12.700	38.100	63.500	88.900	114.300	139.700	165.100	190.500	215.900	241.300
$\frac{33}{64}$	0.515625	13.097	38.497	63.897	89.297	114.697	140.097	165.497	190.897	216.297	241.697
$\frac{17}{32}$	0.53125	13.494	38.894	64.294	89.694	115.094	140.494	165.894	191.294	216.694	242.094
$\frac{35}{64}$	0.546875	13.891	39.291	64.691	90.091	115.491	140.891	166.291	191.691	217.091	242.491
$\frac{9}{16}$	0.5625	14.288	39.688	65.088	90.488	115.888	141.288	166.688	192.088	217.488	242.888
$\frac{37}{64}$	0.578125	14.684	40.084	65.484	90.884	116.284	141.684	167.084	192.484	217.884	243.284
$\frac{19}{32}$	0.59375	15.081	40.481	65.881	91.281	116.681	142.081	167.481	192.881	218.281	243.681
$\frac{39}{64}$	0.609375	15.478	40.878	66.278	91.678	117.078	142.478	167.878	193.278	218.678	244.078
$\frac{5}{8}$	0.625	15.875	41.275	66.675	92.075	117.475	142.875	168.275	193.675	219.075	244.475
$\frac{41}{64}$	0.640625	16.272	41.672	67.072	92.472	117.872	143.272	168.672	194.072	219.472	244.872
$\frac{21}{32}$	0.65625	16.669	42.069	67.469	92.869	118.269	143.669	169.069	194.469	219.869	245.269
$\frac{43}{64}$	0.671875	17.066	42.466	67.866	93.266	118.666	144.066	169.466	194.866	220.266	245.666
$\frac{11}{16}$	0.6875	17.462	42.862	68.262	93.662	119.062	144.462	169.862	195.262	220.662	246.062
$\frac{45}{64}$	0.703125	17.859	43.259	68.659	94.059	119.459	144.859	170.259	195.659	221.059	246.459
$\frac{23}{32}$	0.71875	18.256	43.656	69.056	94.456	119.856	145.256	170.656	196.056	221.456	246.856
$\frac{47}{64}$	0.734375	18.653	44.053	69.453	94.853	120.253	145.653	171.053	196.453	221.853	247.253
$\frac{3}{4}$	0.75	19.050	44.450	69.850	95.250	120.650	146.050	171.450	196.850	222.250	247.650
$\frac{49}{64}$	0.765625	19.447	44.847	70.247	95.647	121.047	146.447	171.847	197.247	222.647	248.047
$\frac{25}{32}$	0.78125	19.844	45.244	70.644	96.044	121.444	146.844	172.244	197.644	223.044	248.444
$\frac{51}{64}$	0.796875	20.241	45.641	71.041	96.441	121.841	147.241	172.641	198.041	223.441	248.841
$\frac{13}{16}$	0.8125	20.638	46.038	71.438	96.838	122.238	147.638	173.038	198.438	223.838	249.238
$\frac{53}{64}$	0.828125	21.034	46.434	71.834	97.234	122.634	148.034	173.434	198.834	224.234	249.634
$\frac{27}{32}$	0.84375	21.431	46.831	72.231	97.631	123.031	148.431	173.831	199.231	224.631	250.031
$\frac{55}{64}$	0.859375	21.828	47.228	72.628	98.028	123.428	148.828	174.228	199.628	225.028	250.428
$\frac{7}{8}$	0.875	22.225	47.625	73.025	98.425	123.825	149.225	174.625	200.025	225.425	250.825
$\frac{57}{64}$	0.890625	22.622	48.022	73.422	98.822	124.222	149.622	175.022	200.422	225.822	251.222
$\frac{29}{32}$	0.90625	23.019	48.419	73.819	99.219	124.619	150.019	175.419	200.819	226.219	251.619
$\frac{59}{64}$	0.921875	23.416	48.816	74.216	99.616	125.016	150.416	175.816	201.216	226.616	252.016
$\frac{15}{16}$	0.9375	23.812	49.212	74.612	100.012	125.412	150.812	176.212	201.612	227.012	252.412
$\frac{61}{64}$	0.953125	24.209	49.609	75.009	100.409	125.809	151.209	176.609	202.009	227.409	252.809
$\frac{31}{32}$	0.96875	24.606	50.006	75.406	100.806	126.206	151.606	177.006	202.406	227.806	253.206
$\frac{63}{64}$	0.984375	25.003	50.403	75.803	101.203	126.603	152.003	177.403	202.803	228.203	253.603

Enheter i mm

Index efter kodnummer

Kodnr	Sida	Kodnr	Sida	Kodnr	Sida	Kodnr	Sida
05 00005 001	396	05 002936 001	241	05 003085 001	126	05 003387 001	108
05 000010 001	396	05 002938 001	241	05 003086 001	126	05 003388 001	108
05 000015 001	396	05 002940 001	241	05 003087 001	126	05 003389 001	108
05 000020 001	396	05 002943 001	241	05 003088 001	126	05 003390 001	106
05 000025 001	396	05 002946 001	241	05 003089 001	126	05 003391 001	106
05 000030 001	396	05 002948 001	241	05 003090 001	126	05 003392 001	106
05 000035 001	396	05 002950 001	241	05 003091 001	126	05 003393 001	106
05 000105 001	397	05 002960 001	241	05 003092 001	126	05 003400 001	80
05 000110 001	397	05 002966 001	241	05 003093 001	126	05 003401 001	80
05 000115 001	397	05 002968 001	241	05 003094 001	126	05 003402 001	80
05 000120 001	397	05 002970 001	241	05 003180 001	128	05 003403 001	80
05 000125 001	397	05 002973 001	241	05 003181 001	128	05 003404 001	80
05 000130 001	397	05 002976 001	241	05 003185 001	126	05 003405 001	80
05 000135 001	397	05 002980 001	241	05 003210 001	240	05 003406 001	81
05 000205 001	397	05 002990 001	239	05 003320 001	109	05 003407 001	81
05 000210 001	397	05 003010 001	102	05 003321 001	109	05 003408 001	81
05 000215 001	397	05 003030 001	126	05 003322 001	109	05 003410 001	81
05 000220 001	397	05 003031 001	126	05 003330 001	108	05 003411 001	81
05 000225 001	397	05 003032 001	126	05 003331 001	108	05 003412 001	81
05 000230 001	397	05 003033 001	126	05 003332 001	108	05 003413 001	81
05 000235 001	397	05 003034 001	126	05 003333 001	108	05 003414 001	81
05 000305 001	396	05 003035 001	126	05 003334 001	108	05 003415 001	83
05 000310 001	396	05 003036 001	126	05 003335 001	108	05 003416 001	83
05 000315 001	396	05 003037 001	126	05 003336 001	108	05 003417 001	83
05 000320 001	396	05 003038 001	126	05 003337 001	108	05 003418 001	83
05 000325 001	396	05 003039 001	126	05 003338 001	108	05 003420 001	84
05 000330 001	396	05 003040 001	126	05 003339 001	108	05 003421 001	84
05 000335 001	396	05 003041 001	126	05 003340 001	108	05 003422 001	84
05 000405 001	397	05 003042 001	126	05 003341 001	108	05 003423 001	84
05 000410 001	397	05 003043 001	126	05 003342 001	108	05 003424 001	84
05 000415 001	397	05 003044 001	126	05 003345 001	109	05 003429 001	83
05 000420 001	397	05 003050 001	127	05 003350 001	109	05 003430 001	83
05 000425 001	397	05 003051 001	127	05 003351 001	109	05 003431 001	83
05 000430 001	397	05 003052 001	127	05 003352 001	109	05 003432 001	83
05 000435 001	397	05 003054 001	127	05 003353 001	109	05 003433 001	83
05 000505 001	397	05 003056 001	127	05 003354 001	109	05 003434 001	83
05 000510 001	397	05 003059 001	124	05 003355 001	109	05 003435 001	83
05 000515 001	397	05 003060 001	124	05 003360 001	106	05 003436 001	83
05 000520 001	397	05 003061 001	124	05 003361 001	106	05 003437 001	83
05 000525 001	397	05 003062 001	124	05 003362 001	106	05 003438 001	83
05 000530 001	397	05 003063 001	124	05 003363 001	106	05 003439 001	83
05 000535 001	397	05 003064 001	124	05 003364 001	106	05 003440 001	82
05 000605 001	397	05 003065 001	124	05 003365 001	106	05 003441 001	82
05 000610 001	397	05 003066 001	124	05 003366 001	106	05 003442 001	82
05 000615 001	397	05 003067 001	124	05 003367 001	106	05 003443 001	82
05 000620 001	397	05 003068 001	124	05 003368 001	106	05 003445 001	82
05 000625 001	397	05 003069 001	124	05 003369 001	106	05 003446 001	82
05 000630 001	397	05 003070 001	124	05 003370 001	106	05 003447 001	82
05 000635 001	397	05 003071 001	124	05 003371 001	106	05 003448 001	82
05 002900 001	240	05 003072 001	124	05 003372 001	106	05 003450 001	81
05 002901 001	237	05 003073 001	124	05 003375 001	107	05 003451 001	81
05 002910 001	241	05 003074 001	125	05 003380 001	108	05 003452 001	81
05 002913 001	241	05 003075 001	125	05 003381 001	108	05 003455 001	82
05 002920 001	241	05 003080 001	126	05 003382 001	108	05 003456 001	82
05 002923 001	241	05 003081 001	126	05 003383 001	108	05 003460 001	84
05 002926 001	241	05 003082 001	126	05 003384 001	108	05 003461 001	84
05 002930 001	241	05 003083 001	126	05 003385 001	108	05 003462 001	84
05 002933 001	241	05 003084 001	126	05 003386 001	108	05 003463 001	84

Kodnr	Sida	Kodnr	Sida	Kodnr	Sida	Kodnr	Sida				
05 003470	001	78	05 003565	001	120	05 003632	001	141	05 003746	001	120
05 003471	001	75	05 003566	001	120	05 003633	001	141	05 003747	001	120
05 003472	001	79	05 003567	001	120	05 003634	001	141	05 003748	001	120
05 003473	001	78	05 003568	001	120	05 003635	001	141	05 003749	001	120
05 003474	001	78	05 003569	001	120	05 003636	001	151	05 003750	001	120
05 003475	001	78	05 003570	001	120	05 003637	001	150	05 003751	001	120
05 003484	001	77	05 003571	001	120	05 003638	001	150	05 003752	001	120
05 003499	001	102	05 003572	001	120	05 003639	001	151	05 003753	001	120
05 003500	001	98	05 003573	001	120	05 003640	001	151	05 003755	001	94
05 003501	001	102	05 003574	001	120	05 003641	001	151	05 003756	001	101
05 003502	001	102	05 003575	001	120	05 003642	001	150	05 003760	001	175
05 003503	001	102	05 003576	001	120	05 003643	001	150	05 003765	001	175
05 003504	001	102	05 003577	001	120	05 003645	001	133	05 003780	001	135
05 003505	001	102	05 003578	001	120	05 003647	001	134	05 003781	001	136
05 003506	001	102	05 003579	001	120	05 003660	001	168	05 003785	001	119
05 003507	001	102	05 003580	001	120	05 003665	001	169	05 003793	001	169
05 003508	001	102	05 003581	001	130	05 003666	001	169	05 003820	001	148
05 003509	001	102	05 003582	001	130	05 003667	001	169	05 003821	001	148
05 003510	001	102	05 003583	001	130	05 003668	001	169	05 003822	001	148
05 003511	001	102	05 003584	001	131	05 003669	001	169	05 003823	001	148
05 003512	001	102	05 003585	001	130	05 003670	001	169	05 003824	001	148
05 003513	001	102	05 003590	001	131	05 003675	001	169	05 003825	001	148
05 003514	001	102	05 003591	001	130	05 003684	001	169	05 003826	001	148
05 003515	001	102	05 003592	001	130	05 003685	001	169	05 003827	001	148
05 003516	001	102	05 003594	001	114	05 003690	001	169	05 003828	001	148
05 003517	001	102	05 003596	001	114	05 003692	001	156	05 003829	001	148
05 003518	001	102	05 003600	001	134	05 003695	001	157	05 003830	001	146
05 003519	001	102	05 003601	001	141	05 003696	001	157	05 003831	001	146
05 003520	001	102	05 003602	001	141	05 003697	001	157	05 003832	001	146
05 003521	001	102	05 003603	001	141	05 003717	001	102	05 003833	001	146
05 003522	001	102	05 003604	001	141	05 003718	001	102	05 003834	001	146
05 003523	001	102	05 003605	001	141	05 003719	001	102	05 003835	001	146
05 003524	001	110	05 003606	001	141	05 003720	001	102	05 003836	001	146
05 003525	001	110	05 003607	001	141	05 003721	001	102	05 003837	001	146
05 003526	001	110	05 003608	001	141	05 003722	001	102	05 003838	001	146
05 003527	001	111	05 003609	001	141	05 003723	001	102	05 003840	001	148
05 003528	001	110	05 003610	001	141	05 003724	001	102	05 003841	001	148
05 003529	001	111	05 003611	001	141	05 003725	001	102	05 003842	001	148
05 003530	001	110	05 003612	001	141	05 003726	001	102	05 003843	001	148
05 003531	001	109	05 003613	001	141	05 003727	001	102	05 003844	001	148
05 003533	001	96	05 003614	001	141	05 003728	001	102	05 003845	001	148
05 003535	001	97	05 003615	001	141	05 003729	001	102	05 003850	001	146
05 003536	001	112	05 003616	001	141	05 003730	001	141	05 003851	001	146
05 003550	001	115	05 003617	001	141	05 003731	001	141	05 003852	001	146
05 003551	001	120	05 003618	001	141	05 003732	001	141	05 003853	001	146
05 003552	001	120	05 003619	001	141	05 003733	001	141	05 003854	001	146
05 003553	001	120	05 003620	001	141	05 003734	001	141	05 003855	001	146
05 003554	001	120	05 003621	001	141	05 003735	001	141	05 003856	001	146
05 003555	001	120	05 003622	001	141	05 003736	001	141	05 003857	001	146
05 003556	001	120	05 003623	001	141	05 003737	001	141	05 003858	001	146
05 003557	001	120	05 003624	001	141	05 003738	001	141	05 003880	001	103
05 003558	001	120	05 003625	001	141	05 003739	001	141	05 003881	001	108
05 003559	001	120	05 003626	001	141	05 003740	001	120	05 003882	001	107
05 003560	001	120	05 003627	001	141	05 003741	001	120	05 003883	001	103
05 003561	001	120	05 003628	001	141	05 003742	001	120	05 003884	001	104
05 003562	001	120	05 003629	001	141	05 003743	001	120	05 003890	001	111
05 003563	001	120	05 003630	001	141	05 003744	001	120	05 003891	001	111
05 003564	001	120	05 003631	001	141	05 003745	001	120	05 003892	001	157

Index efter kodnummer

Kodnr	Sida	Kodnr	Sida	Kodnr	Sida	Kodnr	Sida
05 003893	001 158	05 004202	001 147	05 004512	001 105	05 004836	001 140
05 003970	001 121	05 004203	001 143	05 004525	001 105	05 004837	001 140
05 003971	001 127	05 004210	001 149	05 004530	001 123	05 004838	001 140
05 003972	001 125	05 004211	001 147	05 004531	001 123	05 004839	001 140
05 003973	001 121	05 004212	001 148	05 004532	001 123	05 004840	001 140
05 003974	001 129	05 004280	001 152	05 004533	001 123	05 004841	001 140
05 003980	001 131	05 004281	001 153	05 004534	001 123	05 004900	001 88
05 003981	001 131	05 004282	001 152	05 004535	001 123	05 004901	001 88
05 003982	001 89	05 004283	001 154	05 004536	001 123	05 004902	001 88
05 003990	001 79	05 004284	001 155	05 004537	001 123	05 004903	001 88
05 003991	001 71	05 004285	001 155	05 004538	001 123	05 004920	001 88
05 003995	001 142	05 004310	001 65	05 004539	001 123	05 004921	001 88
05 003996	001 149	05 004313	001 22	05 004540	001 123	05 004922	001 88
05 003997	001 146	05 004350	001 256	05 004541	001 123	05 004923	001 88
05 004003	001 100	05 004351	001 256	05 004542	001 123	05 004924	001 88
05 004004	001 101	05 004352	001 257	05 004543	001 123	05 004925	001 88
05 004016	001 95	05 004353	001 258	05 004544	001 123	05 004930	001 87
05 004017	001 99	05 004354	001 258	05 004545	001 123	05 004940	001 88
05 004018	001 100	05 004355	001 258	05 004550	001 144	05 004941	001 88
05 004019	001 95	05 004356	001 258	05 004551	001 144	05 004942	001 88
05 004020	001 99	05 004357	001 257	05 004552	001 144	05 004950	001 88
05 004021	001 101	05 004400	001 80	05 004553	001 144	05 004951	001 88
05 004033	001 117	05 004401	001 80	05 004554	001 144	05 004952	001 88
05 004034	001 119	05 004402	001 80	05 004555	001 144	05 004953	001 88
05 004046	001 113	05 004403	001 80	05 004556	001 144	05 004954	001 88
05 004047	001 116	05 004404	001 80	05 004557	001 144	05 004955	001 88
05 004048	001 118	05 004405	001 80	05 004558	001 144	05 004956	001 88
05 004049	001 113	05 004406	001 81	05 004559	001 144	05 004957	001 88
05 004050	001 117	05 004407	001 81	05 004560	001 144	05 004958	001 88
05 004051	001 119	05 004408	001 81	05 004561	001 144	05 004959	001 88
05 004063	001 137	05 004413	001 81	05 004562	001 144	05 004960	001 88
05 004064	001 138	05 004414	001 81	05 004563	001 144	05 004961	001 88
05 004076	001 132	05 004420	001 84	05 004565	001 145	05 004962	001 88
05 004077	001 136	05 004421	001 84	05 004570	001 138	05 004963	001 88
05 004078	001 137	05 004422	001 84	05 004571	001 138	05 004964	001 89
05 004079	001 133	05 004423	001 84	05 004572	001 138	05 004965	001 89
05 004080	001 137	05 004424	001 84	05 004573	001 138	05 004966	001 87
05 004081	001 138	05 004431	001 83	05 004574	001 138	05 004970	001 86
05 004090	001 135	05 004432	001 83	05 004575	001 138	05 004980	001 91
05 004095	001 135	05 004433	001 83	05 004576	001 138	05 004981	001 91
05 004170	001 164	05 004434	001 83	05 004577	001 138	05 005080	001 369
05 004171	001 216	05 004436	001 83	05 004578	001 138	05 005081	001 369
05 004172	001 165	05 004447	001 83	05 004580	001 139	05 005090	001 369
05 004173	001 192	05 004448	001 83	05 004590	001 143	05 005091	001 369
05 004174	001 48	05 004455	001 82	05 004591	001 143	05 005120	001 86
05 004175	001 115	05 004456	001 82	05 004592	001 143	05 005300	001 64
05 004176	001 129	05 004500	001 105	05 004595	001 144	05 005305	001 64
05 004177	001 167	05 004501	001 105	05 004780	001 64	05 005310	001 64
05 004178	001 179	05 004502	001 105	05 004781	001 64	05 005315	001 64
05 004179	001 227	05 004503	001 105	05 004782	001 64	05 005320	001 64
05 004180	001 372	05 004504	001 105	05 004783	001 64	05 005325	001 64
05 004181	001 180	05 004505	001 105	05 004784	001 64	05 005330	001 64
05 004182	001 33	05 004506	001 105	05 004830	001 140	05 005335	001 64
05 004183	001 166	05 004507	001 105	05 004831	001 140	05 005340	001 64
05 004184	001 33	05 004508	001 105	05 004832	001 140	05 005400	001 104
05 004185	001 227	05 004509	001 105	05 004833	001 140	05 005410	001 106
05 004190	001 30	05 004510	001 105	05 004834	001 140	05 005420	001 104
05 004201	001 149	05 004511	001 105	05 004835	001 140	05 005430	001 122

Kodnr	Sida	Kodnr	Sida	Kodnr	Sida	Kodnr	Sida
05 005440 001	124	05 006456 001	63	05 008854 001	20	05 018150 001	223
05 005450 001	122	05 006460 001	62	05 008855 001	20	05 018151 001	223
05 005460 001	147	05 006461 001	62	05 008856 001	20	05 018152 001	223
05 005470 001	145	05 006465 001	63	05 008857 001	20	05 018153 001	223
05 005480 001	142	05 006466 001	63	05 008858 001	20	05 018154 001	223
05 005490 001	139	05 006470 001	69	05 008859 001	20	05 018155 001	223
05 005655 001	64	05 006480 001	66	05 008860 001	20	05 018156 001	223
05 006100 001	60	05 007610 001	13	05 008861 001	20	05 018157 001	223
05 006105 001	60	05 007620 001	13	05 008862 001	20	05 018160 001	222
05 006110 001	60	05 007621 001	13	05 008863 001	21	05 018161 001	222
05 006115 001	60	05 007635 001	13	05 008864 001	21	05 018162 001	222
05 006116 001	60	05 007640 001	13	05 008870 001	28	05 018163 001	223
05 006120 001	60	05 007670 001	13	05 008871 001	29	05 018164 001	223
05 006121 001	60	05 007671 001	13	05 008872 001	29	05 018165 001	223
05 006125 001	60	05 007672 001	13	05 008873 001	225	05 018166 001	223
05 006126 001	60	05 007673 001	13	05 008874 001	225	05 018167 001	223
05 006130 001	60	05 007674 001	13	05 008875 001	226	05 018168 001	223
05 006135 001	60	05 007675 001	13	05 008876 001	29	05 018169 001	223
05 006140 001	60	05 007676 001	13	05 008877 001	226	05 018170 001	223
05 006145 001	65	05 007677 001	13	05 008878 001	226	05 018171 001	224
05 006147 001	66	05 007680 001	22	05 008880 001	236	05 018172 001	224
05 006148 001	66	05 007681 001	23	05 008881 001	57	05 018173 001	224
05 006150 001	61	05 008006 001	12	05 008882 001	57	05 018260 001	8
05 006152 001	61	05 008007 001	12	05 008883 001	224	05 018262 001	8
05 006153 001	61	05 008008 001	12	05 008884 001	225	05 018264 001	8
05 006154 001	61	05 008009 001	12	05 008885 001	225	05 018266 001	8
05 006156 001	61	05 008015 001	12	05 008886 001	225	05 018268 001	8
05 006158 001	61	05 008027 001	12	05 008900 001	29	05 018270 001	8
05 006159 001	61	05 008055 001	12	05 008901 001	30	05 018272 001	8
05 006160 001	62	05 008060 001	12	05 009305 001	14	05 018274 001	8
05 006162 001	62	05 008061 001	12	05 009310 001	14	05 018282 001	11
05 006163 001	62	05 008100 001	27	05 009312 001	14	05 018283 001	11
05 006164 001	62	05 008101 001	18	05 009313 001	14	05 018287 001	11
05 006165 001	62	05 008102 001	18	05 009315 001	14	05 018300 001	8
05 006166 001	62	05 008705 001	13	05 009317 001	14	05 018301 001	8
05 006168 001	62	05 008706 001	13	05 009319 001	14	05 018302 001	8
05 006169 001	64	05 008710 001	13	05 009320 001	14	05 020012 001	173
05 006170 001	64	05 008712 001	13	05 009325 001	14	05 020013 001	173
05 006172 001	64	05 008715 001	13	05 009340 001	14	05 020022 001	173
05 006174 001	64	05 008720 001	13	05 009341 001	14	05 020064 001	174
05 006176 001	64	05 008723 001	13	05 009342 001	14	05 020065 001	174
05 006177 001	64	05 008725 001	13	05 009343 001	14	05 020066 001	174
05 006178 001	64	05 008730 001	13	05 017005 001	9	05 020067 001	174
05 006179 001	64	05 008735 001	13	05 017010 001	9	05 020068 001	174
05 006181 001	64	05 008740 001	13	05 017015 001	9	05 020069 001	174
05 006182 001	64	05 008750 001	13	05 017020 001	9	05 020070 001	174
05 006183 001	64	05 008751 001	13	05 017040 001	9	05 020071 001	174
05 006184 001	64	05 008752 001	13	05 017041 001	9	05 020072 001	174
05 006190 001	63	05 008753 001	13	05 017050 001	9	05 020073 001	174
05 006191 001	63	05 008840 001	20	05 017052 001	9	05 020074 001	174
05 006380 001	62	05 008841 001	20	05 017054 001	9	05 020075 001	175
05 006381 001	62	05 008842 001	20	05 017056 001	9	05 020076 001	175
05 006440 001	61	05 008843 001	20	05 018100 001	222	05 020077 001	175
05 006441 001	61	05 008844 001	20	05 018110 001	221	05 020078 001	175
05 006442 001	61	05 008850 001	20	05 018111 001	222	05 020079 001	175
05 006450 001	61	05 008851 001	20	05 018140 001	224	05 020080 001	175
05 006451 001	61	05 008852 001	20	05 018141 001	224	05 020081 001	175
05 006455 001	63	05 008853 001	20	05 018142 001	224	05 020082 001	175

Index efter kodnummer

Kodnr	Sida	Kodnr	Sida	Kodnr	Sida	Kodnr	Sida
05 020090	001 176	05 020264	001 175	05 022048	001 196	05 022632	001 195
05 020091	001 175	05 020302	001 178	05 022050	001 196	05 022633	001 195
05 020092	001 176	05 020310	001 183	05 022052	001 196	05 022634	001 195
05 020093	001 176	05 020311	001 183	05 022054	001 196	05 022635	001 195
05 020099	001 182	05 020312	001 183	05 022056	001 196	05 022636	001 195
05 020100	001 182	05 020313	001 183	05 022058	001 196	05 022637	001 195
05 020101	001 182	05 020314	001 183	05 022060	001 196	05 022638	001 195
05 020102	001 183	05 020500	001 177	05 022062	001 196	05 022639	001 189
05 020103	001 182	05 020501	001 177	05 022063	001 196	05 022640	001 189
05 020104	001 182	05 020502	001 177	05 022064	001 196	05 022660	001 193
05 020110	001 183	05 020503	001 177	05 022066	001 196	05 022661	001 193
05 020129	001 61	05 020504	001 177	05 022067	001 196	05 022662	001 193
05 020131	001 62	05 020505	001 177	05 022068	001 196	05 022663	001 193
05 020132	001 63	05 020506	001 177	05 022070	001 196	05 022664	001 193
05 020133	001 62	05 020507	001 177	05 022071	001 196	05 022665	001 193
05 020134	001 63	05 021005	001 197	05 022072	001 196	05 022666	001 193
05 020150	001 90	05 021010	001 197	05 022073	001 196	05 022667	001 193
05 020151	001 91	05 021015	001 197	05 022074	001 196	05 022668	001 193
05 020152	001 91	05 021020	001 197	05 022076	001 196	05 022669	001 186
05 020153	001 91	05 021025	001 197	05 022078	001 196	05 022670	001 195
05 020170	001 90	05 021030	001 197	05 022079	001 196	05 022671	001 195
05 020190	001 177	05 021035	001 197	05 022080	001 196	05 022672	001 195
05 020198	001 177	05 021040	001 197	05 022081	001 196	05 022673	001 195
05 020199	001 177	05 021045	001 197	05 022082	001 196	05 022674	001 195
05 020200	001 177	05 021050	001 197	05 022086	001 190	05 022675	001 195
05 020201	001 177	05 021055	001 197	05 022087	001 189	05 022676	001 195
05 020202	001 177	05 021060	001 197	05 022089	001 188	05 022677	001 195
05 020203	001 177	05 021065	001 197	05 022095	001 196	05 022678	001 195
05 020204	001 177	05 021070	001 197	05 022096	001 196	05 022680	001 201
05 020205	001 177	05 021075	001 197	05 022101	001 191	05 022681	001 201
05 020206	001 177	05 021080	001 197	05 022120	001 197	05 022682	001 201
05 020207	001 177	05 021085	001 197	05 022121	001 197	05 022683	001 201
05 020208	001 177	05 021090	001 197	05 022122	001 197	05 022684	001 201
05 020209	001 177	05 021095	001 197	05 022123	001 197	05 022685	001 201
05 020210	001 177	05 021406	001 190	05 022124	001 197	05 022686	001 201
05 020211	001 177	05 021600	001 197	05 022125	001 197	05 022687	001 201
05 020212	001 177	05 021605	001 197	05 022130	001 189	05 022688	001 201
05 020213	001 177	05 021610	001 197	05 022171	001 192	05 022689	001 199
05 020214	001 177	05 021615	001 197	05 022181	001 191	05 022693	001 193
05 020215	001 177	05 021620	001 197	05 022200	001 194	05 022694	001 193
05 020216	001 177	05 021625	001 197	05 022201	001 194	05 022695	001 193
05 020217	001 177	05 021630	001 197	05 022202	001 194	05 022696	001 193
05 020218	001 177	05 021632	001 197	05 022203	001 194	05 022697	001 193
05 020219	001 177	05 021635	001 197	05 022204	001 194	05 022698	001 193
05 020220	001 177	05 021640	001 197	05 022205	001 194	05 022699	001 186
05 020221	001 177	05 021645	001 197	05 022210	001 187	05 022700	001 194
05 020228	001 181	05 021721	001 192	05 022534	001 189	05 022701	001 194
05 020229	001 181	05 021728	001 191	05 022600	001 195	05 022702	001 194
05 020230	001 179	05 021737	001 191	05 022602	001 195	05 022703	001 194
05 020231	001 178	05 021909	001 190	05 022604	001 195	05 022704	001 194
05 020232	001 178	05 022040	001 196	05 022606	001 195	05 022705	001 194
05 020240	001 180	05 022041	001 196	05 022608	001 195	05 022706	001 194
05 020241	001 179	05 022042	001 196	05 022610	001 195	05 022708	001 194
05 020259	001 175	05 022043	001 196	05 022612	001 195	05 022709	001 194
05 020260	001 175	05 022044	001 196	05 022614	001 195	05 022710	001 194
05 020261	001 175	05 022045	001 196	05 022616	001 195	05 022711	001 194
05 020262	001 175	05 022046	001 196	05 022630	001 195	05 022712	001 194
05 020263	001 175	05 022047	001 196	05 022631	001 195	05 022713	001 194

Kodnr	Sida	Kodnr	Sida	Kodnr	Sida	Kodnr	Sida
05 022714 001	194	05 023338 001	42	05 023460 001	44	05 024403 001	9
05 022715 001	194	05 023339 001	42	05 023461 001	44	05 024404 001	9
05 022716 001	194	05 023340 001	42	05 023470 001	220	05 024405 001	9
05 022717 001	194	05 023342 001	42	05 023471 001	219	05 024410 001	11
05 022718 001	194	05 023343 001	42	05 024001 001	203	05 024450 001	199
05 022720 001	187	05 023344 001	42	05 024002 001	203	05 024451 001	202
05 022721 001	187	05 023346 001	42	05 024003 001	203	05 024452 001	202
05 022728 001	59	05 023347 001	42	05 024004 001	203	05 024453 001	202
05 022729 001	59	05 023348 001	42	05 024005 001	203	05 024454 001	202
05 022730 001	59	05 023350 001	42	05 024008 001	203	05 024455 001	202
05 022731 001	59	05 023351 001	42	05 024010 001	203	05 024456 001	202
05 022732 001	59	05 023352 001	42	05 024012 001	203	05 024457 001	202
05 022733 001	59	05 023353 001	42	05 024013 001	203	05 024458 001	202
05 022734 001	59	05 023354 001	42	05 024015 001	203	05 024459 001	202
05 022740 001	59	05 023355 001	42	05 024020 001	203	05 024460 001	200
05 022741 001	59	05 023356 001	42	05 024100 001	203	05 024461 001	203
05 022745 001	59	05 023357 001	42	05 024105 001	203	05 024462 001	203
05 022750 001	60	05 023358 001	42	05 024160 001	203	05 024463 001	203
05 022760 001	59	05 023359 001	42	05 024161 001	203	05 024464 001	202
05 022761 001	59	05 023360 001	42	05 024162 001	203	05 024465 001	202
05 022762 001	59	05 023361 001	42	05 024163 001	203	05 024466 001	202
05 022763 001	59	05 023362 001	42	05 024164 001	203	05 024467 001	202
05 022764 001	59	05 023363 001	42	05 024165 001	203	05 024468 001	202
05 022765 001	59	05 023364 001	42	05 024166 001	203	05 024469 001	202
05 022766 001	59	05 023365 001	42	05 024167 001	203	05 024470 001	199
05 022767 001	60	05 023366 001	42	05 024168 001	203	05 024471 001	201
05 022795 001	15	05 023367 001	42	05 024170 001	201	05 024472 001	201
05 022800 001	15	05 023368 001	42	05 024171 001	201	05 024473 001	201
05 022805 001	15	05 023369 001	42	05 024172 001	201	05 024474 001	201
05 022810 001	15	05 023370 001	42	05 024173 001	201	05 024475 001	201
05 022815 001	15	05 023371 001	42	05 024174 001	201	05 024476 001	201
05 022820 001	15	05 023372 001	42	05 024175 001	201	05 024477 001	201
05 022825 001	15	05 023373 001	42	05 024176 001	201	05 024478 001	201
05 022830 001	15	05 023374 001	42	05 024177 001	201	05 024479 001	201
05 022835 001	15	05 023375 001	42	05 024178 001	201	05 024480 001	199
05 022850 001	194	05 023376 001	42	05 024179 001	199	05 024481 001	202
05 022851 001	194	05 023377 001	42	05 024199 001	203	05 024482 001	202
05 022852 001	194	05 023378 001	42	05 024200 001	203	05 024483 001	202
05 022853 001	194	05 023379 001	42	05 024202 001	203	05 024484 001	201
05 022854 001	194	05 023380 001	42	05 024204 001	203	05 024485 001	201
05 022855 001	194	05 023381 001	43	05 024206 001	203	05 024486 001	201
05 022856 001	194	05 023382 001	43	05 024208 001	203	05 024487 001	201
05 022857 001	194	05 023383 001	43	05 024210 001	203	05 024488 001	201
05 022858 001	194	05 023384 001	43	05 024242 001	200	05 024489 001	201
05 022860 001	188	05 023385 001	43	05 024244 001	199	05 026350 001	30
05 022905 001	15	05 023386 001	43	05 024335 001	200	05 026351 001	30
05 022910 001	15	05 023387 001	43	05 024350 001	202	05 026352 001	30
05 022920 001	15	05 023389 001	43	05 024351 001	202	05 026353 001	30
05 023105 001	15	05 023391 001	43	05 024352 001	202	05 026354 001	30
05 023107 001	15	05 023393 001	43	05 024353 001	202	05 026360 001	31
05 023110 001	15	05 023400 001	240	05 024354 001	202	05 026361 001	31
05 023115 001	15	05 023404 001	43	05 024355 001	202	05 026363 001	31
05 023120 001	15	05 023450 001	45	05 024356 001	202	05 026372 001	31
05 023125 001	15	05 023451 001	46	05 024357 001	202	05 026373 001	31
05 023130 001	15	05 023452 001	47	05 024358 001	202	05 026374 001	31
05 023330 001	41	05 023453 001	45	05 024400 001	9	05 026382 001	31
05 023332 001	41	05 023454 001	46	05 024401 001	9	05 027101 001	196
05 023334 001	42	05 023456 001	47	05 024402 001	9	05 027102 001	196

Index efter kodnummer

Kodnr	Sida	Kodnr	Sida	Kodnr	Sida	Kodnr	Sida
05 027103	001 196	05 028036	001 17	05 029505	001 19	05 030416	001 51
05 027104	001 196	05 028037	001 17	05 029506	001 19	05 030417	001 51
05 027105	001 196	05 028038	001 17	05 029507	001 19	05 030418	001 51
05 027106	001 196	05 028040	001 369	05 029510	001 28	05 032001	001 6
05 027107	001 196	05 028041	001 369	05 030080	001 51	05 032002	001 6
05 027108	001 196	05 028042	001 369	05 030081	001 51	05 032003	001 6
05 027109	001 196	05 028043	001 369	05 030082	001 51	05 032004	001 6
05 027110	001 196	05 028044	001 369	05 030083	001 51	05 032005	001 6
05 027111	001 196	05 028045	001 369	05 030084	001 51	05 032006	001 6
05 027201	001 198	05 028046	001 369	05 030099	001 49	05 032007	001 6
05 027202	001 198	05 028048	001 16	05 030100	001 49	05 032020	001 6
05 027203	001 198	05 028049	001 16	05 030101	001 49	05 032021	001 6
05 027204	001 198	05 028050	001 16	05 030102	001 49	05 032022	001 6
05 027205	001 198	05 028051	001 16	05 030103	001 49	05 032023	001 6
05 027206	001 198	05 028052	001 16	05 030104	001 49	05 032030	001 7
05 027207	001 198	05 028053	001 16	05 030105	001 49	05 032031	001 7
05 027208	001 198	05 028054	001 16	05 030106	001 49	05 032032	001 7
05 027209	001 198	05 028055	001 16	05 030107	001 49	05 032033	001 7
05 027210	001 198	05 028056	001 16	05 030108	001 49	05 032050	001 7
05 027211	001 198	05 028059	001 26	05 030109	001 50	05 032051	001 7
05 027212	001 198	05 028062	001 27	05 030110	001 49	05 032052	001 7
05 027213	001 198	05 028070	001 16	05 030111	001 49	05 032053	001 7
05 027214	001 198	05 028071	001 16	05 030112	001 49	05 032054	001 7
05 027215	001 198	05 028072	001 16	05 030113	001 50	05 032055	001 7
05 027405	001 31	05 028073	001 16	05 030114	001 50	05 032056	001 7
05 027450	001 51	05 028074	001 26	05 030115	001 50	05 032057	001 7
05 027455	001 31	05 028148	001 18	05 030116	001 50	05 032058	001 7
05 027456	001 37	05 028150	001 18	05 030117	001 49	05 032060	001 7
05 027910	001 368	05 028152	001 18	05 030118	001 49	05 032061	001 7
05 027911	001 368	05 028160	001 235	05 030119	001 49	05 032063	001 8
05 027912	001 368	05 028161	001 235	05 030120	001 50	05 032070	002 7
05 027913	001 368	05 028205	001 19	05 030121	001 50	05 032071	002 7
05 027930	001 368	05 028210	001 19	05 030122	001 50	05 033404	001 31
05 027931	001 368	05 028215	001 19	05 030135	001 50	05 033600	001 72
05 027932	001 368	05 028220	001 19	05 030150	001 51	05 033601	001 72
05 027933	001 368	05 028225	001 19	05 030151	001 51	05 033606	001 72
05 027934	001 368	05 028230	001 19	05 030158	001 50	05 033607	001 72
05 027935	001 368	05 029405	001 19	05 030159	001 50	05 033608	001 72
05 027936	001 369	05 029410	001 19	05 030160	001 35	05 033613	001 72
05 028000	001 16	05 029415	001 19	05 030170	001 53	05 033614	001 72
05 028001	001 16	05 029420	001 19	05 030180	001 53	05 033629	001 73
05 028002	001 16	05 029425	001 19	05 030181	001 40	05 033630	001 73
05 028003	001 16	05 029430	001 19	05 030182	001 53	05 033631	001 73
05 028004	001 16	05 029435	001 19	05 030330	001 51	05 033636	001 73
05 028005	001 16	05 029440	001 19	05 030331	001 51	05 033637	001 73
05 028008	001 16	05 029445	001 19	05 030400	001 50	05 033638	001 73
05 028010	001 16	05 029450	001 19	05 030401	001 50	05 033639	001 73
05 028012	001 16	05 029460	001 19	05 030402	001 50	05 033647	001 73
05 028013	001 16	05 029461	001 19	05 030403	001 50	05 033648	001 73
05 028015	001 16	05 029462	001 19	05 030404	001 50	05 033655	001 73
05 028020	001 16	05 029463	001 19	05 030405	001 50	05 033656	001 73
05 028029	001 17	05 029464	001 19	05 030406	001 50	05 040001	001 240
05 028030	001 17	05 029465	001 19	05 030410	001 51	05 042605	001 323
05 028031	001 17	05 029466	001 19	05 030411	001 51	05 042655	001 323
05 028032	001 17	05 029501	001 19	05 030412	001 51	05 042665	001 323
05 028033	001 17	05 029502	001 19	05 030413	001 51	05 042670	001 322
05 028034	001 17	05 029503	001 19	05 030414	001 51	05 042671	001 322
05 028035	001 17	05 029504	001 19	05 030415	001 51	05 042672	001 322

Kodnr	Sida	Kodnr	Sida	Kodnr	Sida	Kodnr	Sida
05 042673 001	322	05 051611 001	85	05 056350 001	299	05 056820 001	278
05 042674 001	322	05 051613 001	85	05 056352 001	299	05 056825 001	278
05 042680 001	322	05 051835 001	240	05 056354 001	299	05 056835 001	278
05 042705 001	323	05 052490 001	316	05 056356 001	299	05 056910 001	278
05 042715 001	323	05 052500 001	316	05 056358 001	299	05 056915 001	278
05 042750 001	323	05 052501 001	317	05 056374 001	332	05 056925 001	278
05 042755 001	323	05 052502 001	316	05 056375 001	337	05 057110 001	217
05 042760 001	323	05 052503 001	316	05 056400 001	265	05 057111 001	217
05 042765 001	323	05 052504 001	316	05 056402 001	265	05 057115 001	338
05 042768 001	323	05 052575 001	318	05 056404 001	265	05 057122 001	335
05 050005 001	103	05 053425 001	319	05 056410 001	265	05 057150 001	309
05 050205 001	321	05 053455 001	319	05 056412 001	265	05 057151 001	309
05 050210 001	321	05 053457 001	319	05 056414 001	265	05 057152 001	309
05 050215 001	321	05 053458 001	319	05 056420 001	266	05 057153 001	309
05 050220 001	321	05 053459 001	319	05 056422 001	266	05 057160 001	309
05 050510 001	321	05 053475 001	319	05 056424 001	266	05 057161 001	309
05 050650 001	321	05 053520 001	317	05 056440 001	336	05 057162 001	309
05 051005 001	236	05 053522 001	317	05 056470 001	346	05 057163 001	309
05 051010 001	21	05 053870 001	317	05 056471 001	342	05 057225 001	296
05 051011 001	22	05 053872 001	317	05 056472 001	341	05 057235 001	296
05 051016 001	208	05 053923 001	315	05 056473 001	341	05 057240 001	296
05 051017 001	209	05 056064 001	295	05 056474 001	340	05 057412 001	334
05 051019 001	209	05 056066 001	295	05 056478 001	342	05 057415 001	334
05 051021 001	209	05 056068 001	295	05 056490 001	161	05 057416 001	333
05 051023 001	209	05 056158 001	340	05 056491 001	161	05 057417 001	327
05 051024 001	210	05 056159 001	337	05 056500 001	268	05 057418 001	163
05 051025 001	210	05 056161 001	336	05 056505 001	268	05 057420 001	331
05 051030 001	238	05 056164 001	338	05 056507 001	268	05 057421 001	333
05 051031 001	238	05 056168 001	340	05 056510 001	268	05 057422 001	345
05 051040 001	237	05 056172 001	294	05 056515 001	268	05 057423 001	344
05 051041 001	237	05 056174 001	294	05 056520 001	268	05 057424 001	347
05 051042 001	215	05 056176 001	294	05 056525 001	268	05 057430 001	331
05 051043 001	55	05 056200 001	295	05 056535 001	268	05 057431 001	333
05 051045 001	98	05 056203 001	295	05 056605 001	267	05 057432 001	343
05 051205 001	236	05 056210 001	295	05 056610 001	267	05 057433 001	343
05 051272 001	235	05 056220 001	295	05 056625 001	267	05 057434 001	346
05 051273 001	54	05 056225 001	295	05 056653 001	207	05 057435 001	344
05 051274 001	236	05 056233 001	295	05 056680 001	298	05 057436 001	342
05 051276 001	37	05 056240 001	295	05 056681 001	298	05 057437 001	343
05 051461 001	237	05 056294 001	339	05 056682 001	298	05 057441 001	330
05 051462 001	235	05 056295 001	338	05 056683 001	298	05 057450 001	335
05 051464 001	54	05 056296 001	339	05 056684 001	298	05 057460 001	218
05 051465 001	234	05 056303 001	298	05 056685 001	298	05 057470 001	219
05 051482 001	234	05 056305 001	298	05 056686 001	298	05 057471 001	226
05 051500 001	318	05 056310 001	298	05 056687 001	298	05 057472 001	57
05 051501 001	318	05 056315 001	298	05 056700 001	276	05 057473 001	220
05 051502 001	318	05 056320 001	298	05 056702 001	276	05 057474 001	221
05 051510 001	210	05 056325 001	298	05 056704 001	276	05 057480 001	207
05 051511 001	211	05 056330 001	298	05 056710 001	277	05 057481 001	80
05 051512 001	211	05 056332 001	298	05 056712 001	277	05 057482 001	206
05 051575 001	85	05 056335 001	298	05 056714 001	277	05 057483 001	206
05 051576 001	86	05 056340 001	298	05 056720 001	277	05 057484 001	79
05 051580 001	85	05 056341 001	302	05 056722 001	277	05 057485 001	80
05 051582 001	85	05 056342 001	302	05 056724 001	277	05 057505 001	302
05 051583 001	85	05 056343 001	302	05 056805 001	278	05 057510 001	302
05 051587 001	85	05 056344 001	302	05 056810 001	278	05 057515 001	302
05 051601 001	85	05 056345 001	302	05 056812 001	278	05 057520 001	302
05 051603 001	85	05 056346 001	302	05 056815 001	278	05 057525 001	302

Index efter kodnummer

Kodnr	Sida	Kodnr	Sida	Kodnr	Sida	Kodnr	Sida
05 057530	001 302	05 057773	001 287	05 059561	001 300	05 059720	001 283
05 057603	001 297	05 057775	001 283	05 059562	001 300	05 059721	001 283
05 057604	001 297	05 057776	001 283	05 059563	001 300	05 059755	001 273
05 057605	001 297	05 057777	001 286	05 059564	001 273	05 059760	001 273
05 057606	001 297	05 057778	001 286	05 059565	001 273	05 059765	001 273
05 057615	001 264	05 057790	001 304	05 059566	001 281	05 059766	001 273
05 057616	001 264	05 057908	001 336	05 059567	001 281	05 059770	001 273
05 057617	001 264	05 058005	001 282	05 059568	001 292	05 059775	001 273
05 057620	001 275	05 058010	001 282	05 059569	001 292	05 059780	001 273
05 057621	001 275	05 058015	001 282	05 059570	001 292	05 059785	001 273
05 057622	001 275	05 058020	001 282	05 059571	001 292	05 059786	001 273
05 057623	001 283	05 059030	001 77	05 059572	001 292	05 059790	001 273
05 057624	001 283	05 059040	001 71	05 059573	001 301	05 059795	001 273
05 057625	001 283	05 059041	001 70	05 059574	001 273	05 059800	001 273
05 057626	001 283	05 059291	001 74	05 059575	001 282	05 059802	001 273
05 057627	001 283	05 059293	001 213	05 059602	001 301	05 059805	001 272
05 057628	001 283	05 059294	001 215	05 059603	001 301	05 059810	001 272
05 057631	001 304	05 059295	001 215	05 059604	001 301	05 059815	001 272
05 057632	001 304	05 059297	001 216	05 059605	001 301	05 059855	001 272
05 057644	001 299	05 059298	001 212	05 059610	001 301	05 059860	001 272
05 057645	001 299	05 059299	001 212	05 059615	001 301	05 059865	001 272
05 057646	001 299	05 059303	001 214	05 059620	001 301	05 059896	001 283
05 057656	001 269	05 059305	001 296	05 059625	001 301	05 059897	001 283
05 057657	001 269	05 059307	001 296	05 059628	001 301	05 059900	001 280
05 057661	001 279	05 059310	001 296	05 059629	001 301	05 059902	001 280
05 057662	001 279	05 059315	001 296	05 059630	001 301	05 059904	001 280
05 057664	001 288	05 059320	001 296	05 059631	001 301	05 059910	001 280
05 057665	001 288	05 059325	001 296	05 059632	001 301	05 059912	001 280
05 057666	001 288	05 059330	001 296	05 059633	001 301	05 059914	001 280
05 057667	001 288	05 059335	001 296	05 059634	001 301	05 059920	001 281
05 057671	001 305	05 059337	001 296	05 059635	001 301	05 059922	001 281
05 057672	001 305	05 059340	001 296	05 059636	001 301	05 059924	001 281
05 057675	001 314	05 059345	001 296	05 059637	001 301	05 060005	001 281
05 057676	001 314	05 059450	001 296	05 059640	001 303	05 060010	001 281
05 057680	001 326	05 059451	001 296	05 059641	001 303	05 060015	001 281
05 057682	001 327	05 059452	001 296	05 059642	001 303	05 060027	001 282
05 057683	001 327	05 059453	001 296	05 059643	001 303	05 060029	001 282
05 057684	001 327	05 059466	001 296	05 059644	001 303	05 060030	001 282
05 057688	001 327	05 059472	001 296	05 059645	001 303	05 060031	001 282
05 057690	001 326	05 059478	001 296	05 059660	001 301	05 060033	001 282
05 057691	001 328	05 059480	001 296	05 059661	001 301	05 060035	001 282
05 057692	001 328	05 059486	001 296	05 059662	001 301	05 060036	001 282
05 057693	001 328	05 059488	001 296	05 059663	001 301	05 060037	001 282
05 057695	001 328	05 059489	001 296	05 059664	001 301	05 060038	001 282
05 057697	001 326	05 059490	001 296	05 059665	001 301	05 060041	001 282
05 057705	001 274	05 059492	001 296	05 059666	001 301	05 060043	001 282
05 057710	001 274	05 059496	001 296	05 059667	001 301	05 060045	001 282
05 057715	001 274	05 059500	001 296	05 059668	001 301	05 060047	001 282
05 057720	001 274	05 059530	001 270	05 059680	001 302	05 060048	001 292
05 057750	001 269	05 059532	001 270	05 059681	001 302	05 060049	001 292
05 057751	001 266	05 059534	001 270	05 059682	001 302	05 060050	001 292
05 057752	001 264	05 059540	001 271	05 059683	001 302	05 060051	001 292
05 057760	001 279	05 059542	001 271	05 059700	001 289	05 060052	001 292
05 057761	001 277	05 059544	001 271	05 059701	001 289	05 060053	001 292
05 057762	001 277	05 059550	001 271	05 059702	001 289	05 060054	001 292
05 057763	001 275	05 059552	001 271	05 059703	001 289	05 060055	001 281
05 057770	001 287	05 059554	001 271	05 059704	001 289	05 060056	001 292
05 057772	001 283	05 059560	001 296	05 059705	001 289	05 060057	001 292

Kodnr	Sida	Kodnr	Sida	Kodnr	Sida	Kodnr	Sida
05 060060 001	281	05 060220 001	310	05 060507 001	289	05 066290 001	293
05 060065 001	281	05 060225 001	310	05 060508 001	289	05 066300 001	286
05 060098 001	290	05 060230 001	310	05 060509 001	289	05 066301 001	286
05 060100 001	290	05 060235 001	310	05 060510 001	289	05 066302 001	286
05 060105 001	290	05 060237 001	310	05 060511 001	289	05 066303 001	286
05 060110 001	290	05 060238 001	310	05 060512 001	289	05 066304 001	286
05 060115 001	290	05 060240 001	310	05 060513 001	289	05 066305 001	286
05 060120 001	290	05 060255 001	310	05 060514 001	289	05 066308 001	286
05 060125 001	290	05 060260 001	310	05 060515 001	289	05 066310 001	286
05 060130 001	290	05 060265 001	310	05 060516 001	289	05 066312 001	286
05 060131 001	290	05 060272 001	309	05 060517 001	289	05 066313 001	286
05 060132 001	290	05 060274 001	309	05 064155 001	291	05 066315 001	286
05 060133 001	290	05 060276 001	309	05 064170 001	291	05 066320 001	286
05 060134 001	290	05 060278 001	309	05 064175 001	291	05 066325 001	286
05 060135 001	290	05 060280 001	309	05 065081 001	274	05 066330 001	286
05 060136 001	290	05 060281 001	309	05 065096 001	282	05 066335 001	286
05 060137 001	290	05 060282 001	309	05 065110 001	274	05 066394 001	304
05 060138 001	290	05 060283 001	309	05 065112 001	274	05 066395 001	305
05 060139 001	292	05 060284 001	309	05 065114 001	274	05 066396 001	304
05 060140 001	292	05 060286 001	309	05 065129 001	282	05 066400 001	305
05 060141 001	292	05 060288 001	309	05 065197 001	274	05 066405 001	305
05 060142 001	292	05 060290 001	309	05 066081 001	288	05 066410 001	305
05 060143 001	292	05 060296 001	307	05 066082 001	288	05 066415 001	305
05 060144 001	292	05 060297 001	307	05 066083 001	288	05 066420 001	305
05 060145 001	292	05 060298 001	307	05 066100 001	285	05 066455 001	287
05 060146 001	292	05 060300 001	307	05 066102 001	285	05 066460 001	287
05 060147 001	306	05 060301 001	307	05 066104 001	285	05 066465 001	287
05 060148 001	306	05 060302 001	307	05 066106 001	285	05 066485 001	286
05 060149 001	306	05 060303 001	307	05 066108 001	285	05 066486 001	286
05 060150 001	306	05 060304 001	307	05 066110 001	285	05 066487 001	286
05 060155 001	306	05 060400 001	309	05 066120 001	285	05 066488 001	286
05 060160 001	306	05 060401 001	309	05 066122 001	285	05 066489 001	286
05 060165 001	306	05 060402 001	309	05 066124 001	285	05 066490 001	286
05 060170 001	306	05 060403 001	309	05 066126 001	285	05 066491 001	286
05 060175 001	306	05 060404 001	309	05 066128 001	285	05 066492 001	286
05 060180 001	306	05 060405 001	309	05 066130 001	285	05 066493 001	286
05 060182 001	306	05 060406 001	309	05 066140 001	285	05 066494 001	286
05 060184 001	306	05 060407 001	309	05 066141 001	285	05 066495 001	286
05 060185 001	290	05 060408 001	309	05 066142 001	285	05 066496 001	286
05 060186 001	290	05 060409 001	309	05 066143 001	285	05 066497 001	291
05 060187 001	290	05 060410 001	309	05 066144 001	285	05 066498 001	291
05 060188 001	290	05 060411 001	309	05 066145 001	285	05 066499 001	291
05 060189 001	290	05 060412 001	309	05 066150 001	308	05 066500 001	291
05 060190 001	290	05 060420 001	310	05 066155 001	308	05 066505 001	291
05 060191 001	290	05 060421 001	310	05 066160 001	308	05 066510 001	291
05 060192 001	290	05 060422 001	310	05 066165 001	308	05 066515 001	291
05 060193 001	290	05 060423 001	310	05 066170 001	308	05 066520 001	291
05 060194 001	290	05 060424 001	310	05 066272 001	293	05 066525 001	291
05 060195 001	290	05 060425 001	310	05 066274 001	293	05 066530 001	291
05 060196 001	290	05 060426 001	310	05 066276 001	293	05 066618 001	307
05 060197 001	290	05 060427 001	310	05 066278 001	293	05 066619 001	307
05 060198 001	290	05 060428 001	310	05 066279 001	293	05 066620 001	307
05 060199 001	290	05 060429 001	310	05 066280 001	293	05 066622 001	307
05 060200 001	290	05 060430 001	310	05 066282 001	293	05 066624 001	307
05 060201 001	290	05 060431 001	310	05 066284 001	293	05 066626 001	307
05 060202 001	290	05 060432 001	310	05 066286 001	293	05 066628 001	307
05 060210 001	310	05 060505 001	289	05 066287 001	293	05 066630 001	307
05 060215 001	310	05 060506 001	289	05 066288 001	293	05 066632 001	307

Index efter kodnummer

Kodnr	Sida	Kodnr	Sida	Kodnr	Sida	Kodnr	Sida
05 066633	001 307	05 071011	001 264	05 072059	001 295	05 073220	001 162
05 066634	001 307	05 071012	001 264	05 072061	001 295	05 073230	001 168
05 066635	001 307	05 071020	001 276	05 072063	001 295	05 073240	001 211
05 066638	001 307	05 071021	001 276	05 072065	001 295	05 073241	001 211
05 066640	001 307	05 071022	001 276	05 072070	001 268	05 073260	001 98
05 066642	001 307	05 071030	001 284	05 072072	001 268	05 073261	001 116
05 066644	001 307	05 071032	001 284	05 072074	001 268	05 073262	001 134
05 066646	001 307	05 071033	001 284	05 072080	001 278	05 073268	001 172
05 066654	001 308	05 071034	001 284	05 072082	001 278	05 073270	001 172
05 066656	001 308	05 071035	001 284	05 072084	001 278	05 073271	001 172
05 066660	001 308	05 071037	001 284	05 072400	001 268	05 073272	001 172
05 066662	001 308	05 071038	001 284	05 072401	001 268	05 073273	001 172
05 066664	001 308	05 071070	001 297	05 072402	001 268	05 073274	001 172
05 066666	001 308	05 071071	001 297	05 072403	001 279	05 073275	001 172
05 066668	001 308	05 071072	001 297	05 072404	001 279	05 073276	001 172
05 066670	001 308	05 071073	001 297	05 072405	001 279	05 073277	001 172
05 066672	001 308	05 071074	001 297	05 072406	001 287	05 073278	001 172
05 066674	001 308	05 071075	001 297	05 072407	001 287	05 073279	001 172
05 066676	001 308	05 071076	001 297	05 072408	001 287	05 073280	001 172
05 066678	001 308	05 071077	001 297	05 072409	001 287	05 073281	001 172
05 066680	001 308	05 071080	001 295	05 072411	001 287	05 073282	001 172
05 066682	001 308	05 071081	001 270	05 072412	001 287	05 073283	001 172
05 066683	001 308	05 071082	001 270	05 072441	001 269	05 073284	001 172
05 066684	001 308	05 071083	001 270	05 072443	001 279	05 073285	001 172
05 066685	001 308	05 071084	001 280	05 072444	001 279	05 073286	001 172
05 066686	001 308	05 071085	001 280	05 072446	001 287	05 073287	001 172
05 066687	001 308	05 071086	001 280	05 072447	001 287	05 073290	001 173
05 066688	001 307	05 071089	001 292	05 072448	001 287	05 073295	001 174
05 066690	001 307	05 071090	001 292	05 072449	001 287	05 073304	001 268
05 066692	001 307	05 071091	001 292	05 072451	001 287	05 073305	001 268
05 066694	001 307	05 071092	001 292	05 072452	001 287	05 073306	001 268
05 066696	001 307	05 071094	001 292	05 073050	001 299	05 073307	001 268
05 066758	001 308	05 071097	001 306	05 073051	001 299	05 073308	001 279
05 066760	001 308	05 071098	001 306	05 073052	001 299	05 073309	001 279
05 066762	001 308	05 071099	001 306	05 073053	001 299	05 073310	001 279
05 066764	001 308	05 071100	001 315	05 073054	001 299	05 073311	001 279
05 066766	001 308	05 071101	001 300	05 073055	001 299	05 073313	001 286
05 066768	001 308	05 071102	001 300	05 073056	001 301	05 073314	001 286
05 066785	001 308	05 071103	001 300	05 073057	001 301	05 073315	001 286
05 066786	001 308	05 071104	001 300	05 073058	001 301	05 073316	001 286
05 066787	001 308	05 071105	001 300	05 073059	001 301	05 073317	001 286
05 066788	001 308	05 071106	001 300	05 073060	001 301	05 073318	001 317
05 066850	001 308	05 071107	001 300	05 073061	001 301	05 073323	001 268
05 066851	001 308	05 071108	001 300	05 073064	001 292	05 073324	001 268
05 066852	001 308	05 071109	001 329	05 073065	001 292	05 073325	001 268
05 066853	001 308	05 071110	001 329	05 073066	001 292	05 073326	001 268
05 066854	001 308	05 071116	001 213	05 073070	001 293	05 073332	001 265
05 066900	001 291	05 071117	001 214	05 073071	001 293	05 073333	001 265
05 066901	001 291	05 071222	001 309	05 073072	001 293	05 073334	001 265
05 066902	001 291	05 071223	001 309	05 073073	001 293	05 073335	001 265
05 066905	001 291	05 071224	001 309	05 073074	001 305	05 073336	001 277
05 066910	001 291	05 071225	001 309	05 073075	001 305	05 073337	001 277
05 066915	001 291	05 071228	001 309	05 073076	001 306	05 073338	001 277
05 066920	001 291	05 072014	001 395	05 073077	001 306	05 073339	001 277
05 066925	001 291	05 072017	001 396	05 073200	001 321	05 073340	001 286
05 066941	001 291	05 072050	001 295	05 073201	001 303	05 073342	001 299
05 066950	001 291	05 072055	001 295	05 073202	001 303	05 073344	001 299
05 071010	001 264	05 072057	001 295	05 073210	001 320	05 073346	001 286

Kodnr	Sida	Kodnr	Sida	Kodnr	Sida	Kodnr	Sida
05 073357 001	319	05 073613 001	276	05 073971 001	306	05 074820 010	367
05 073370 001	278	05 073614 001	276	05 073972 001	306	05 074822 001	361
05 073371 001	278	05 073615 001	276	05 073980 001	327	05 074822 010	367
05 073372 001	278	05 073616 001	315	05 073984 001	58	05 074824 001	361
05 073373 001	278	05 073620 001	284	05 073990 001	314	05 074824 010	367
05 073375 001	286	05 073621 001	284	05 074700 001	354	05 074826 001	362
05 073376 001	286	05 073622 001	284	05 074701 001	354	05 074826 010	368
05 073380 001	279	05 073623 001	284	05 074702 001	354	05 074828 001	362
05 073391 001	189	05 073625 001	284	05 074705 001	354	05 074828 010	368
05 073401 001	318	05 073630 001	329	05 074710 001	354	05 074840 001	361
05 073404 001	339	05 073634 001	329	05 074711 001	354	05 074840 010	367
05 073406 001	339	05 073635 001	340	05 074712 001	354	05 074842 001	361
05 073410 001	337	05 073637 001	341	05 074715 001	359	05 074842 010	367
05 073416 001	338	05 073638 001	341	05 074715 010	364	05 075604 001	370
05 073418 001	332	05 073639 001	346	05 074716 001	359	05 075605 001	370
05 073419 001	334	05 073640 001	159	05 074716 010	364	05 075610 001	373
05 073420 001	315	05 073641 001	344	05 074717 001	359	05 075611 001	373
05 073421 001	316	05 073645 001	163	05 074717 010	364	05 075620 001	373
05 073470 001	290	05 073660 001	239	05 074720 001	360	05 075621 001	374
05 073471 001	290	05 073661 002	239	05 074720 010	365	05 075622 001	374
05 073472 001	290	05 073665 001	238	05 074721 001	360	05 075623 001	376
05 073473 001	290	05 073670 001	56	05 074721 010	365	05 075624 001	376
05 073474 001	290	05 073671 001	56	05 074722 001	360	05 075625 001	377
05 073495 001	311	05 073675 001	38	05 074722 010	365	05 075626 001	377
05 073500 001	310	05 073676 001	39	05 074728 001	359	05 075630 001	376
05 073501 001	310	05 073677 001	39	05 074728 010	364	05 075631 001	378
05 073502 001	310	05 073680 001	32	05 074730 001	357	05 075651 001	378
05 073503 001	310	05 073681 001	32	05 074731 001	357	05 075652 001	378
05 073504 001	310	05 073720 001	290	05 074733 001	358	05 075653 001	379
05 073505 001	310	05 073721 001	290	05 074734 001	358	05 075654 001	379
05 073506 001	310	05 073722 001	290	05 074738 001	355	05 075655 001	379
05 073507 001	310	05 073723 001	290	05 074739 001	356	05 075656 001	380
05 073508 001	310	05 073724 001	290	05 074745 001	357	05 075670 001	380
05 073509 001	310	05 073890 001	328	05 074746 001	355	05 075670 010	380
05 073510 001	310	05 073904 001	297	05 074750 001	79	05 075671 001	381
05 073511 001	316	05 073905 001	297	05 074752 001	79	05 075671 010	381
05 073520 001	273	05 073906 001	297	05 074757 001	79	05 075672 001	381
05 073521 001	273	05 073916 001	264	05 074770 001	354	05 075672 010	381
05 073522 001	273	05 073917 001	264	05 074772 001	354	05 075673 001	382
05 073523 001	282	05 073921 001	275	05 074774 001	354	05 075673 010	382
05 073524 001	282	05 073922 001	275	05 074780 001	357	05 075680 001	375
05 073525 001	282	05 073924 001	283	05 074782 001	357	05 075681 001	375
05 073526 001	290	05 073925 001	283	05 074784 001	357	05 075800 001	393
05 073527 001	290	05 073926 001	283	05 074786 001	358	05 075801 001	393
05 073528 001	290	05 073927 001	283	05 074788 001	358	05 075830 001	394
05 073529 001	290	05 073931 001	304	05 074790 001	358	05 075831 001	394
05 073530 001	290	05 073932 001	304	05 074790 010	363	05 075832 001	395
05 073531 001	290	05 073944 001	300	05 074792 001	358	05 078200 001	386
05 073540 001	235	05 073945 001	300	05 074792 010	363	05 078205 001	386
05 073541 001	234	05 073946 001	300	05 074794 001	358	05 078210 001	387
05 073544 001	187	05 073956 001	270	05 074794 010	363	05 078345 001	387
05 073593 001	188	05 073957 001	270	05 074800 001	363	05 078600 001	382
05 073594 001	190	05 073961 001	280	05 074800 010	366	05 078601 001	382
05 073596 001	190	05 073962 001	280	05 074802 001	357	05 078602 001	382
05 073598 001	200	05 073964 001	288	05 074804 001	357	05 078603 001	382
05 073599 001	200	05 073965 001	288	05 074810 001	363	05 078604 001	382
05 073610 001	265	05 073966 001	288	05 074810 010	366	05 078605 001	382
05 073611 001	265	05 073967 001	288	05 074820 001	361	05 078606 001	382

Index efter kodnummer

Kodnr	Sida	Kodnr	Sida	Kodnr	Sida	Kodnr	Sida
05 078607 001	382	05 078686 001	383	05 100061 001	16	05 104664 001	348
05 078608 001	382	05 078687 001	383	05 100062 001	16	05 104665 001	348
05 078609 001	382	05 078690 001	384	05 100063 001	16	05 104666 001	347
05 078610 001	382	05 078691 001	384	05 100064 001	16	05 104667 001	347
05 078611 001	382	05 078692 001	384	05 100070 001	18	05 104668 001	347
05 078612 001	382	05 078693 001	384	05 100071 001	18	05 104669 001	347
05 078620 001	383	05 078694 001	384	05 100072 001	18	05 104670 001	347
05 078621 001	383	05 078695 001	384	05 100075 001	9	05 104671 001	347
05 078622 001	383	05 078696 001	384	05 100076 001	9	05 104672 001	347
05 078623 001	383	05 078697 001	384	05 100077 001	9	05 105622 001	23
05 078624 001	383	05 078698 001	384	05 100080 001	9	05 105623 001	24
05 078625 001	383	05 078699 001	384	05 100081 001	9	05 105624 001	25
05 078626 001	383	05 078700 001	384	05 100082 001	9	05 105625 001	25
05 078627 001	383	05 078701 001	384	05 100085 001	8	05 105626 001	26
05 078628 001	383	05 078702 001	384	05 100086 001	8	05 105630 001	21
05 078629 001	383	05 078703 001	384	05 100087 001	8	05 105631 001	65
05 078630 001	383	05 078704 001	384	05 100100 001	64	05 105650 001	23
05 078631 001	383	05 078705 001	384	05 104600 001	350	05 105656 001	23
05 078632 001	383	05 078706 001	392	05 104601 001	350	05 110000 001	12
05 078633 001	383	05 078707 001	385	05 104602 001	350	05 110001 001	12
05 078635 001	384	05 078708 001	386	05 104603 001	350	05 110002 001	12
05 078636 001	385	05 078709 001	392	05 104604 001	350	05 110003 001	12
05 078637 001	385	05 078710 001	387	05 104605 001	350	05 110004 001	12
05 078640 001	388	05 078711 001	392	05 104610 001	349	05 110005 001	12
05 078641 001	388	05 078714 001	390	05 104611 001	349	05 110006 001	12
05 078642 001	388	05 078715 001	390	05 104612 001	349	05 110007 001	12
05 078650 001	389	05 078716 001	390	05 104613 001	349	05 110008 001	12
05 078651 001	389	05 078717 001	390	05 104614 001	349	05 110010 001	13
05 078652 001	389	05 078720 001	391	05 104615 001	349	05 110011 001	13
05 078653 001	389	05 078721 001	391	05 104616 001	349	05 110104 001	13
05 078654 001	389	05 100000 001	61	05 104617 001	349	05 110105 001	13
05 078655 001	389	05 100001 001	61	05 104618 001	349	05 117680 001	18
05 078656 001	389	05 100002 001	61	05 104619 001	349	05 117681 001	18
05 078657 001	389	05 100003 001	61	05 104620 001	349	05 117682 001	18
05 078658 001	389	05 100004 001	61	05 104621 001	349	05 117683 001	18
05 078660 001	389	05 100011 001	61	05 104622 001	349	05 117684 001	18
05 078661 001	389	05 100012 001	61	05 104630 001	348	05 117685 001	18
05 078662 001	389	05 100015 001	62	05 104631 001	348	05 117686 001	18
05 078663 001	389	05 100016 001	62	05 104632 001	348	05 117687 001	18
05 078664 001	389	05 100019 001	62	05 104633 001	348	05 117691 001	18
05 078666 001	390	05 100020 001	62	05 104634 001	348	05 117990 001	34
05 078667 001	390	05 100021 001	63	05 104635 001	348	05 117991 001	34
05 078670 001	383	05 100022 001	63	05 104640 001	349	05 117992 001	34
05 078671 001	383	05 100024 001	64	05 104641 001	349	05 117993 001	34
05 078672 001	383	05 100025 001	64	05 104642 001	349	05 117994 001	34
05 078673 001	383	05 100026 001	64	05 104643 001	349	05 117995 001	34
05 078674 001	383	05 100030 001	13	05 104644 001	349	05 117997 001	34
05 078675 001	383	05 100031 001	13	05 104645 001	349	05 118000 001	34
05 078676 001	383	05 100042 001	12	05 104650 001	349	05 118002 001	34
05 078677 001	383	05 100043 001	12	05 104651 001	349	05 118003 001	34
05 078678 001	383	05 100044 001	12	05 104652 001	350	05 118004 001	34
05 078679 001	383	05 100050 001	14	05 104653 001	350	05 118005 001	34
05 078680 001	383	05 100051 001	14	05 104654 001	348	05 118006 001	34
05 078681 001	383	05 100052 001	14	05 104655 001	348	05 118007 001	34
05 078682 001	383	05 100055 001	14	05 104660 001	348	05 118008 001	34
05 078683 001	383	05 100056 001	14	05 104661 001	348	05 118010 001	34
05 078684 001	383	05 100057 001	14	05 104662 001	348	05 118012 001	34
05 078685 001	383	05 100060 001	16	05 104663 001	348	05 118014 001	34

Kodnr	Sida	Kodnr	Sida	Kodnr	Sida	Kodnr	Sida
05 118017 001	34	05 118134 001	37	05 134381 001	272	05 134740 001	290
05 118019 001	35	05 118135 001	37	05 134382 001	272	05 134800 001	306
05 118020 001	35	05 118136 001	37	05 134384 001	281	05 134801 001	306
05 118022 001	35	05 118137 001	37	05 134385 001	281	05 134802 001	306
05 118023 001	35	05 118145 001	36	05 134386 001	281	05 134805 001	306
05 118024 001	35	05 118150 001	40	05 134397 001	319	05 134806 001	306
05 118026 001	35	05 118152 001	40	05 134398 001	319	05 134807 001	306
05 118030 001	34	05 118154 001	41	05 134399 001	321	05 134905 001	268
05 118032 001	34	05 118156 001	41	05 134480 001	318	05 134906 001	271
05 118035 001	35	05 118158 001	41	05 134491 001	212	05 134907 001	271
05 118036 001	35	05 118180 001	35	05 134605 001	274	05 134910 001	271
05 118037 001	35	05 118181 001	35	05 134609 001	293	05 134911 001	271
05 118039 001	35	05 118182 001	35	05 134654 001	294	05 134913 001	271
05 118040 001	35	05 118183 001	35	05 134655 001	294	05 134914 001	271
05 118042 001	35	05 118184 001	35	05 134656 001	294	05 134915 001	271
05 118044 001	35	05 118185 001	35	05 134657 001	294	05 134919 001	266
05 118046 001	35	05 118186 001	35	05 134658 001	294	05 134920 001	266
05 118048 001	35	05 130002 001	320	05 134664 001	293	05 134921 001	266
05 118050 001	35	05 130003 001	320	05 134665 001	293	05 134929 001	271
05 118052 001	35	05 130110 001	371	05 134667 001	293	05 134930 001	271
05 118054 001	35	05 133150 001	197	05 134668 001	293	05 134931 001	271
05 118060 001	36	05 133151 001	197	05 134669 001	293	05 134932 001	271
05 118062 001	36	05 133152 001	197	05 134670 001	293	05 135003 001	278
05 118064 001	36	05 133153 001	197	05 134671 001	293	05 135005 001	267
05 118066 001	36	05 133154 001	197	05 134672 001	293	05 135008 001	267
05 118068 001	36	05 133155 001	197	05 134673 001	293	05 135009 001	267
05 118070 001	36	05 133156 001	197	05 134674 001	293	05 135017 001	278
05 118072 001	36	05 133157 001	197	05 134675 001	293	05 135040 001	269
05 118074 001	36	05 133158 001	197	05 134676 001	293	05 135041 001	269
05 118075 001	36	05 133163 001	190	05 134677 001	293	05 135060 001	298
05 118076 001	36	05 133164 001	188	05 134678 001	293	05 135068 001	298
05 118078 001	36	05 133180 001	192	05 134679 001	293	05 135069 001	298
05 118080 001	36	05 133285 001	10	05 134680 001	293	05 135070 001	298
05 118082 001	36	05 133355 001	67	05 134681 001	293	05 135071 001	298
05 118089 001	36	05 133356 001	66	05 134682 001	293	05 135072 001	298
05 118090 001	36	05 133862 001	156	05 134683 001	293	05 135073 001	298
05 118092 001	36	05 134000 001	38	05 134684 001	293	05 135074 001	298
05 118094 001	36	05 134001 001	32	05 134685 001	293	05 135075 001	298
05 118096 001	36	05 134002 001	32	05 134686 001	293	05 135076 001	298
05 118098 001	36	05 134011 001	259	05 134687 001	293	05 135077 001	298
05 118100 001	36	05 134013 001	233	05 134688 001	293	05 135078 001	298
05 118102 001	36	05 134015 001	233	05 134690 001	293	05 135079 001	298
05 118103 001	36	05 134019 001	52	05 134691 001	293	05 135090 001	301
05 118106 001	36	05 134021 001	351	05 134695 001	293	05 135091 001	301
05 118108 001	37	05 134025 001	260	05 134698 001	294	05 135092 001	301
05 118109 001	37	05 134200 001	337	05 134699 001	294	05 135093 001	301
05 118110 001	37	05 134275 001	28	05 134700 001	294	05 135094 001	301
05 118112 001	37	05 134370 001	271	05 134701 001	294	05 135095 001	301
05 118114 001	37	05 134371 001	271	05 134702 001	294	05 135096 001	301
05 118116 001	37	05 134372 001	271	05 134703 001	294	05 135097 001	301
05 118118 001	37	05 134373 001	271	05 134704 001	294	05 135098 001	301
05 118120 001	37	05 134374 001	285	05 134705 001	294	05 135099 001	301
05 118122 001	37	05 134375 001	285	05 134706 001	294	05 135120 001	293
05 118124 001	37	05 134376 001	285	05 134707 001	294	05 135121 001	293
05 118126 001	37	05 134377 001	285	05 134720 001	294	05 135140 001	286
05 118128 001	37	05 134378 001	285	05 134722 001	294	05 135141 001	286
05 118130 001	37	05 134379 001	285	05 134723 001	294	05 135142 001	286
05 118132 001	37	05 134380 001	272	05 134732 001	294	05 135143 001	286

Index efter kodnummer

Kodnr	Sida	Kodnr	Sida	Kodnr	Sida	Kodnr	Sida
05 135200	001 290	05 136019	001 69	05 150113	001 249	05 344900	001 293
05 135201	001 290	05 136022	001 68	05 150120	001 249	05 345018	001 291
05 135202	001 290	05 136026	001 232	05 150121	001 250	05 345019	001 293
05 135204	001 290	05 136027	001 76	05 150122	001 250	05 345026	001 291
05 135205	001 290	05 136301	001 301	05 150130	001 244	05 345028	001 291
05 135220	001 291	05 136302	001 301	05 150140	001 251	05 345032	001 291
05 135221	001 291	05 136303	001 301	05 150150	001 251	05 345035	001 291
05 135222	001 291	05 136304	001 301	05 150180	001 252	05 345047	001 290
05 135224	001 311	05 136305	001 273	05 150181	001 252	05 345056	001 291
05 135225	001 311	05 136306	001 273	05 150182	001 253	05 345281	001 37
05 135230	001 293	05 136307	001 273	05 150183	001 253	05 345282	001 37
05 135231	001 293	05 136308	001 282	05 160785	001 97	05 345284	001 36
05 135232	001 293	05 136309	001 282	05 160821	001 294	05 345285	001 36
05 135233	001 293	05 136310	001 282	05 160830	001 290	05 345290	001 35
05 135234	001 293	05 136311	001 290	05 160885	001 301	05 345350	001 291
05 135235	001 293	05 136312	001 290	05 160895	001 274	05 345351	001 291
05 135264	001 296	05 136313	001 290	05 160896	001 272	05 345352	001 291
05 135265	001 296	05 136314	001 290	05 160899	001 272	05 346281	001 267
05 135266	001 296	05 136315	001 290	05 160901	001 274	05 346288	001 301
05 135267	001 296	05 136316	001 290	05 160908	001 274	05 346293	001 159
05 135268	001 302	05 136385	001 331	05 160917	001 293	05 347100	001 319
05 135269	001 302	05 136390	001 345	05 160924	001 319	05 347106	001 22
05 135270	001 274	05 136391	001 345	05 160956	001 293	05 347107	001 76
05 135271	001 274	05 136392	001 333	05 160976	001 319	05 347108	001 75
05 135272	001 274	05 136393	001 347	05 160977	001 319	05 347153	001 332
05 135273	001 274	05 136400	001 157	05 160979	001 319	05 347735	002 24
05 135276	001 274	05 136420	001 111	05 160981	001 319	05 347736	002 24
05 135277	001 274	05 136421	001 131	05 160983	001 271	05 347743	001 14
05 135280	001 275	05 136422	001 158	05 200496	001 291	05 347777	001 67
05 135281	001 275	05 136424	001 48	05 200995	001 162	05 347778	001 27
05 135284	001 275	05 136425	001 48	05 203913	001 273	05 350430	001 301
05 135285	001 275	05 136426	001 49	05 203914	001 273	05 350451	001 356
05 135311	001 28	05 137811	001 10	05 204126	001 294	05 380033	001 301
05 135530	001 272	05 137812	001 10	05 221110	001 308	05 380045	001 301
05 135531	001 272	05 137813	001 10	05 223161	001 26	05 380046	001 301
05 135532	001 272	05 138070	001 15	05 259135	001 294	05 380047	001 301
05 135810	001 339	05 138250	001 27	05 300004	001 54	05 380048	001 301
05 135870	001 229	05 138257	001 17	05 308428	001 290	05 380049	001 301
05 135871	001 229	05 138258	001 17	05 311517	001 320	05 380050	001 301
05 135903	001 311	05 138259	001 17	05 319835	001 290	05 380124	001 302
05 135904	001 311	05 138260	001 17	05 320430	001 293	05 380125	001 302
05 135906	001 74	05 138261	001 17	05 320540	001 24	05 380126	001 302
05 135918	001 160	05 138262	001 17	05 323780	001 273	05 380127	001 302
05 135926	001 228	05 138263	001 17	05 323781	001 273	05 380128	001 302
05 135927	001 232	05 138264	001 17	05 324901	001 307	05 380129	001 302
05 135928	001 231	05 138265	001 17	05 326310	001 293	05 380130	001 302
05 135938	001 40	05 138266	001 17	05 328448	001 290	05 380131	001 302
05 135939	001 230	05 138268	001 17	05 332600	001 290	05 380161	001 271
05 135942	001 207	05 138269	001 17	05 332606	001 293	05 380200	001 272
05 135949	001 96	05 138270	001 17	05 332607	001 291	05 380201	001 272
05 135961	001 67	05 140310	001 241	05 332609	001 291	05 380202	001 272
05 135973	001 55	05 150101	001 245	05 332610	001 291	05 480172	001 268
05 136000	001 320	05 150102	001 246	05 340245	001 304	05 480222	001 278
05 136001	001 321	05 150103	001 246	05 340330	001 13	05 670446	001 261
05 136002	001 321	05 150104	001 247	05 344511	001 323	05 670447	001 261
05 136011	001 351	05 150110	001 247	05 344512	001 323	05 670448	001 261
05 136013	001 67	05 150111	001 248	05 344513	001 323		
05 136018	001 68	05 150112	001 248	05 344514	001 323		

Index efter artikelnummer

Artiklenummer	Sida	Artiklenummer	Sida	Artiklenummer	Sida
68	241	334 SB	13	454 Imperial	42
80	240	334 SK	13	454 Imperial HF	42
80 RA	237	334/6	23	454/10 HF Set Imperial 1	46
81	241	334 SK/6	22	454/10 HF Set Imperial 2	46
82	241	334/355/6 Rack	23	467 TORX® HF	42
83	241	334/355 SK/6	23	467/7 TORX® Set 1	47
84	241	334/368/6	27	467/7 TORX® Set 2	47
85	241	335	12	495	43
86	241	335 SB	12	712	240
87	241	335 Stubby	20	780 A	323
88/1	239	335/350/355/3	24	780 B	323
91	240	335/350/355/4	24	780 C	323
95 Vario	240	335/350/355/6	23	781 A	322
100	396	335/350/367/7	24	781 B	322
100 L	397	338	18	781 C	322
100 S	397	338/2	27	781/5 Set 1	322
101	396	350	13	784 A/1	323
101 L	397	350 SB	14	784 B	323
102	397	350 SK	13	784 C	323
102 L	397	350 PH Stubby	20	800 S	224
160 i VDE	60	352	15	800/1 BDC	294
160 i VDE SB	61	354	15	800/1 BTZ	295
160 i/6 Rack	65	355	14	800/1 TZ	295
160 i/7 Rack	66	355 SB	14	800/1 Z	295
160 i/162 i/167 i/9	67	355 SK	14	800/2 Z	296
160 i/165 i/7 Rack	66	355 Stubby	20	800/4 Z	296
160 i/168 i/6 Rack	67	367 TORX®	16	800/4 Z Take it easy	296
160 iS VDE	61	367 TORX® SB	16	800/9 C	296
160 iS/7	66	367 TORX PLUS®	17	809/1 ESD Stubby	57
160 iSS	61	367/6 TORX®	27	810/1 Vario	236
160 iSS/7	67	367 TORX® B0	17	811/1 Stubby	236
162 i VDE PH	61	367/6 TORX® B0	27	811/1 ESD Stubby	57
162 i VDE PH SB	61	367 TORX® HF	16	812/1 Vario	236
162 iS PH VDE	61	367/4 TORX® HF	26	813	236
162 iS PH/S VDE	63	367/6 TORX® HF	26	813 R	235
162 iSS PH VDE	62	367/7 TORX® HF	26	813 R ESD	54
162 i PH/S VDE	62	367 TORX® Stubby	20	816 R	235
162 i PH/S VDE SB	62	368	18	816 R SB	235
165 i PZ VDE	62	368 SB	18	816 R ESD	54
165 i PZ VDE SB	62	368 Stubby	21	816 RA	237
165 iS PZ VDE	62	391	18	817 R	234
165 iSS PZ/S VDE	63	391/3	18	817 R SB	234
165 i PZ/S VDE	63	392	28	817 VDE	79
165 iS PZ/S VDE	63	393 S	235	826 T Krafftform Turbo	207
165 iS PZ/S VDE # 1 + 2	69	395	235	827 T Krafftform Turbo	80
167 i TORX® VDE	64	395 H0	19	830	240
167 i/6 TORX® VDE	66	395 H0/3	19	840 S Hex-Plus	223
168 i VDE	64	395 H0/7 SM	28	840/1 BTZ	298
168 i VDE SB	64	400 Hex	28	840/1 IMP DC DIY	297
190 i VDE	64	400 i Hex	369	840/1 IMP DC SB	297
247	64	400 TX	91	840/1 Z	298
247 SB	64	410 i VDE B	369	840/1 Z SB	299
300 Hex	368	411 A RA	86	840/1 Z B0	302
300 IP	369	416 R	44	840/2 Z	302
300 TX	368, 369	416 RA	43	840/4 Hex-Plus Ni	301
300/7 Mix 1	29	454	44	840/4 IMP DC DIY	299
300/7 Mix 2	30	454 HF	41	840/4 IMP DC SB	300
334	13	454/7 HF Set 1	42	840/4 Z	301
		454/7 HF Set 2	45	840/4 Z SB	301
			45		

Index efter artikelnummer

Artiklenummer	Sida	Artiklenummer	Sida	Artiklenummer	Sida
840/4 Z BO	303	851/16	274	867/4 TORX® HF	289
840/4 Z Hex-Plus Take it easy	300	851/21 J	275	867/4 TORX® KK	289
840/9 C	302	853/4 ACR® Harpoon	274	867/4 Z TORX®	290
842/1 Z	299	853/4 ACR® SL	273	867/4 Z TORX® SB	290
842/4	302	855 S	223	867/9 C TORX®	291
843	347	855/1 BDC	276	867/1 Z TORX® BO	291
844	347	855/1 BDC SB	277	867/1 Z TORX® BO SB	292
844/7	348	855/1 BTH	277	867/4 Z TORX® BO	292
845	348	855/1 BTZ	277	867/4 Z TORX® BO SB	293
845/8	348	855/1 IMP DC DIY	275	867/4 Z TORX® BO Take it easy	292
846 HSS	348	855/1 IMP DC SB	275	867/1 IP TORX PLUS®	293
846/8	349	855/1 RZ	278	867/1 IPR TORX PLUS®	294
847 HSS	349	855/1 TH	278	867/4 IP TORX PLUS®	293
847/7 HSS	349	855/1 TH SB	278	867/4 IPR TORX PLUS®	294
848 HSS	349	855/1 TiN	278	867/9 C IP TORX PLUS®	293
848/851/867/19	350	855/1 TZ	278	868 S	224
849 HSS	350	855/1 Z	278	868/1 IMP DC DIY	304
849/855/867/18	350	855/1 Z DIY	279	868/1 IMP DC SB	304
851 S	222	855/1 Z DIY 100	279	868/1 V	304
851/1 A	266	855/1 Z SB	279	868/1 Z	305
851/1 BDC	265	855/2 Z	282	868/1 Z SB	305
851/1 BDC SB	265	855/4 BDC	280	868/4	306
851/1 BTH	265	855/4 BTH	280	868/4 SB	306
851/1 BTZ	266	855/4 BTZ	281	868/4 BTZ	306
851/1 IMP DC DIY	264	855/4 IMP DC DIY	279	868/4 IMP DC DIY	305
851/1 IMP DC SB	264	855/4 IMP DC SB	280	868/4 IMP DC SB	306
851/1 J	269	855/4 PZ Ni	282	868/4 V	307
851/1 RDC	267	855/4 PZ/S	283	869/4	309
851/1 RH	267	855/4 TH	281	869/4 M	310
851/1 RZ	267	855/4 TZ	281	869/4 M SB	310
851/1 RZ SB	267	855/4 TZ SB	281	869/4 M SB Set A	311
851/1 TH	267	855/4 Z	282	869/9	311
851/1 TiN	268	855/4 Z PZ Take it easy	281	870/1	320
851/1 TZ	268	855/4 Z SB	282	870/2	321
851/1 TZ SB	268	855/11	282	870/4	321
851/1 Z	268	855/12	282	870/4 SB	321
851/1 Z DIY	268	857/1 Z	309	870/4 A	320
851/1 Z DIY 100	269	857/4 Z	309	870/4/7 Set A SB	321
851/1 Z SB	268	860/1 XZN	308	870/7	321
851/2 Z	274	867 S TORX®	223	870/14	321
851/4 A	271	867/1 IMP DC TORX® DIY	283	871/1 TORQ-SET® Mplus 25 mm	307
851/4 BDC	270	867/1 IMP DC TORX® SB	283	871/1 TORQ-SET® Mplus 32 mm	307
851/4 BTH	271	867/1 TORX®	286	871/2 TORQ-SET® Mplus	308
851/4 BTZ	271	867/1 TORX® SB	286	871/1 DC TORQ-SET® Mplus	307
851/4 IMP DC DIY	269	867/1 TORX® DIY	287	871/4 DC TORQ-SET® Mplus	307
851/4 IMP DC SB	270	867/1 TORX® DIY 100	287	871/4 TORQ-SET® Mplus	308
851/4 J	272	867/1 TORX® BDC	285	872/9	308
851/4 PH Ni	273	867/1 TORX® BDC SB	285	875/1 TRI-WING® 25 mm	308
851/4 PH/S	283	867/1 TORX® BTH	285	875/4 TRI-WING®	308
851/4 R	272	867/1 TORX® BTZ	285	879/4	311
851/4 RH	271	867/1 TORX® HF	285	881/4/1 SB	320
851/4 TH	272	867/1 TZ TORX®	286	887/4 RR	316
851/4 TZ	272	867/1 Z TORX® W	287	887/4 RR SB	316
851/4 TZ SB	272	867/1 ZA TORX®	288	888/4/1 K	316
851/4 Z	273	867/2 Z TORX®	291	889/4 R	316
851/4 Z SB	273	867/12 TORX®	291	889/4/1	316
851/4 Z PH Take it easy	273	867/15 TORX®	291	889/4/1 F	317
851/9 C	274	867/4 IMP DC TORX® DIY	288	889/4/1 K	316
851/11	274	867/4 IMP DC TORX® SB	288		
851/12	274				

Artiklenummer	Sida	Artiklenummer	Sida	Artiklenummer	Sida
889/4/1 K SB	316	950/9 Hex-Plus 7	191	1567 ESD TORX® BO Micro	50
890/4/1	318	950/9 Hex-Plus Imperial 1	192	1567 ESD TORX® HF Micro	50
893/4/1 K	318	950/9 Hex-Plus Imperial 1 SB	192	1567 ESD TORX PLUS® IPR Micro	50
893/4/1 K SB	318	950/9 Hex-Plus Multicolour 1	188	1569 ESD Micro	51
894/4/1	317	950/9 Hex-Plus Multicolour 1 SB	188	1572 ESD Micro	51
894/4/1 K	317	950/9 Hex-Plus Multicolour 2	188	1573 ESD Micro	51
895/4/1	317	950/9 Hex-Plus Multicolour HF 1	187	1578 A ESD Micro	49
895/4/1 K	317	950/9 Hex-Plus Multicolour Imperial 1	189	1578 A/6 ESD Micro	53
895/4/1 K SB	317	950/9 Hex-Plus Multicolour Imperial 2	189	2035 Micro	34
896/4/1 SB	320	950/9 L Hex-Plus HF 1	189	2035/6 A Micro	40
897/4 IMP R	314	950/13 Hex-Plus Imperial 1	191	2035/6 B Micro	40
897/4 Impaktor	314	950/13 Hex-Plus Imperial 1 SB	192	2050 Micro	35
897/4 Impaktor R	314	967 L TORX® HF	203	2050/6 Micro	40
897/4 R	315	967 PKL TORX®	203	2052 Micro	36
897/4 R SB	315	967 PKXL TORX®	202	2052/6 Micro	41
898/4	318	967 SL TORX® HF	201	2054 Micro	36
898/9	318	967 SPKXL TORX® Multicolour	201	2055 Micro	34
898/21	318	967 SXL TORX® Multicolour	202	2067 TORX® Micro	35
899/3/1	319	967 SXL HF TORX® Multicolour	201	2067 TORX® BO Micro	35
899/4/1	319	967 TORX®	203	2067 TORX® HF Micro	35
899/4/1 SB	319	967 XL TORX®	203	2067/6 TORX® BO Micro	41
899/4/1 S	319	967 XL HF TORX®	202	2067 TORX PLUS® IPR Micro	35
899/8/1	319	967/9 TX 1	200	2069 Micro	37
899/14/1 SB	319	967/9 TX 1 SB	200	2069/6 Micro	41
917 SPH	9	967/9 TX HF 1	199	2072 Micro	36
917 SPH SB	9	967/9 TX Multicolour HF 1	199	2090	395
917 SPHS	9	967/9 TX XL 1	200	2090/17	396
918 SPZ	9	967/9 TX XL HF 1	199	3160 i VDE	59
918 SPZ SB	9	967/9 TX XL Multicolour 1	199	3160 i/7 Rack	59
921	222	967/9 TX XL Multicolour HF 1	199	3162 i VDE	59
932 A	8	967 SPKL TORX® BO Multicolour	202	3165 i VDE	59
932 A SB	8	967/9 TX BO Multicolour 1	200	3165 i/6 Rack	59
932 AS	8	967/9 TX BO Multicolour 1 SB	200	3167 i VDE TORX®	59
932/6	11	977 TORX®	9	3167 i/7 Rack	60
932/918/6	11	977/6 TORX®	11	3334	6
932 S/6	11	1013 Kraftform Micro	37	3334/6	7
950	197	1013 Kraftform Micro ESD	54	3334/3350/3355/6	8
950 BM	198	1060 i VDE	85	3334/3355/6	7
950 L	197	1060 i/1062 i/6 VDE	85	3335	6
950 L HF	197	1060 i/1065 i/6 VDE	86	3350	6
950 PKL	196	1062 i PH VDE	85	3355	7
950 PKL BM	196	1065 i VDE	85	3367	7
950 PKL Imperial	196	1267 A TORX®	30	3368	7
950 PKLS	196	1267 B TORX®	31	3800/4	295
950 PKS	197	1267 A TORX PLUS®	31	3816 R	234
950 SPKL Multicolour	195	1267 B TORX PLUS®	31	3817 VDE Stainless	71
950 SPKL Multicolour Imperial	195	1427	31	3840/1 TS	297
950 SPKL HF Multicolour	194	1428	31	3840/4	300
950 SPKS Multicolour	195	1429	37	3851/1 TS	264
950/7 Hex-Plus 1	191	1430 ESD	357	3851/1 TS SB	265
950/7 Hex-Plus Magnet 1	191	1440/1442	32	3851/4	270
950/7 Hex-Plus Multicolour Magnet 1	189	1441	32	3855/1 TS	276
950/9 Hex-Plus 1	189	1460 ESD Kraftform Micro	363, 366	3855/1 TS SB	276
950/9 Hex-Plus 1 SB	189	1529 ESD	51	3855/4	280
950/9 Hex-Plus 2	190	1550 ESD Micro	49	3867/1 TS TORX®	284
950/9 Hex-Plus 3	190	1550 ESD PH S Micro	50	3867/1 TS TORX® SB	284
950/9 Hex-Plus 4	190	1550/6 ESD Micro	53	3867/4 TORX® BO	292
950/9 Hex-Plus 5	190	1555 ESD PZ Micro	50	3868/4	306
950/9 Hex-Plus 6	190	1567 ESD TORX® Micro	50	3869/4	309
950/9 Hex-Plus 6 SB	190				

Index efter artikelnummer

Artiklenummer	Sida	Artiklenummer	Sida	Artiklenummer	Sida
3888/4/1 K	315	7400 ESD Halfmoon	358, 368	8100 SA 4	97
3888/4/1 K SB	315	7400 VDE	79	8100 SA All-In	94
3950 PKL	194	7440/41	355	8100 SA 6	95
3950 SPKL Imperial	194	7440/41/42	356	8100 SA 7	99
3950 SPKL Multicolour	193	7443/12	355	8100 SA 8	100
3950 SPKL Multicolour Imperial	194	7443/61/9	357	8100 SA 9	95
3950 SPKL Multicolour HF	193	7445/46/47	356	8100 SA 10	99
3950/9 Hex-Plus Imperial Stainless 1	187	7761	392	8100 SA 11	101
3950/9 Hex-Plus Multicolour Stainless 1	186	7762	392	8100 SA 12 HF	101
3950/9 Hex-Plus Multicolour HF	193	7763	392	8100 SA/SC 2	97
Stainless 1	186	7770	382	8100 SB All-in	112
3950/9 Hex-Plus Multicolour Imperial		7771	383	8100 SB 2	114
Stainless 1	188	7772 A	384	8100 SB 4	114
3950/9 Hex-Plus Stainless 1	187	7772 B	385	8100 SB 6	113
3950/9 Hex-Plus Stainless 1 SB	187	7772 C	385	8100 SB 7	116
3967 SXL HF TORX® Multicolour	201	7773 A	386	8100 SB 8	118
3967/9 TX SXL Multicolour HF Stainless 1	199	7773 B	386	8100 SB 9	113
6000 Joker	172	7773 C	387	8100 SB 10	117
6000 Joker 4 Set 1	173	7774/1	388	8100 SB 11	119
6000 Joker Imperial	172	7774/2	388	8100 SB HF 1	119
6000 Joker 4 Imperial Set 1	174	7774/3	388	8100 SB VDE 1	86
6000 Joker 8 Imperial Set 1	173	7775	389	8100 SC 2	133
6000 Joker 11 Set 1	173	7776	389	8100 SC 4	134
6000/6002 Joker 6 Set 1	173	7779/1	390	8100 SC 6	132
6001 Joker Switch	174	7779/2	390	8100 SC 7	136
6001 Joker Switch 4 Set 1	176	7780	383	8100 SC 8	137
6001 Joker Switch 11 Set 1	175	7781	384	8100 SC 9	133
6001 Joker Switch Imperial	175	7782 C	385	8100 SC 10	137
6001 Joker Switch 4 Imperial Set 1	176	7782 E	386	8100 SC 11	138
6001 Joker Switch 8 Imperial Set 1	176	7783 C	387	8740 A	108
6002 Joker Double	175	7783 E	387	8700 A FL	109
6003 Joker	177	7786	390	8740 A HF	108
6003 Joker 4 Set 1	181	7790/1	391	8740 A HF 1	109
6003 Joker 5 Set 1	179	7790/2	391	8740 B	127
6003 Joker 11 Set 1	178	8000 A	98	8740 B HF	126
6003 Joker 15 Set 1	178	8000 A SB	98	8740 B HF 1	128
6003 Joker 22 Set 1	178	8000 B	115	8740 B HF Imperial 1	128
6003 Joker Imperial	177	8000 B SB	116	8740 B VDE HF	88
6003 Joker 4 Imperial Set 1	181	8000 C	134	8740 C HF	148
6003 Joker 5 Imperial Set 1	180	8000 C SB	134	8740 C HF 1	149
6003 Joker 8 Imperial Set 1	179	8000 E	157	8740 C HF 2	149
6003 Joker Pedal	177	8001 A SB	168	8751 A	109
6004 Joker XS	182	8002 C KOLOSS All Inclusive Set	156	8755 A	109
6004 Joker S	182	8002 C Set	156	8760 B VDE XZN	88
6004 Joker M	182	8003 A	100	8767 A	106
6004 Joker L	182	8003 B	117	8767 A HF	106
6004 Joker XL	182	8003 C	137	8767 A HF 1	107
6004 Joker XXL	183	8004 A	101	8767 B	125
6004 Joker 4 Set 1	183	8004 B	119	8767 B HF	124
6004 Joker VDE XS	90	8004 C	138	8767 B HF 1	126
6004 Joker VDE S	91	8005 Zyklop Mini 2	168	8767 B VDE HF	88
6004 Joker VDE M	91	8006 C	135	8767 C HF	146
6004 Joker VDE L	91	8006 SC 1	135	8767 C HF 1	147
6004 Joker VDE 4 Set 1	90	8007 B VDE	87	8767 C HF 2	147
6005 Joker Double	183	8008 A Zyklop Mini 3	169	8767 C HF 3	148
6005 Joker 4 Set 1	183	8009 Zyklop Pocket Set 1	152	8780 C	157
7400	354, 358, 359, 360, 363, 364, 365	8009 Zyklop Pocket Set 2	153	8781 C	157
7400 ESD	357, 361, 362, 367	8009 Zyklop Pocket Imperial Set 1	152	8782 C	157
		8009 Zyklop Pocket Imperial Set 2	154	8784 A1	111
		8100 SA 2	96	8784 B1	131

Artiklenummer	Sida	Artiklenummer	Sida	Artiklenummer	Sida
8784 C2	151	9722	248	Bit-Box 20 PZ	279
8789 A	110	9723	249	Bit-Box 20 TX	287
8789 B	130	9730	249	Bit-Box 20 TX HF	286
8789 C	151	9731	250	Bit-Box 20 V Robertson	304
8790 B VDE	88	9732	250	Bit-Check 6 Impaktor 1	328
8790 C HF 1	143	9740	251	Bit-Check 6 Impaktor 1 SB	328
8790 C Impaktor	138	9750	251	Bit-Check 6 PH Impaktor 1	328
8790 C Impaktor Deep	140	9780	252	Bit-Check 6 PZ Impaktor 1	328
8790 C Impaktor Deep Set 1	140	9781	252	Bit-Check 6 PZ Universal 1	342
8790 C Wheel Impaktor	143	9782	253	Bit-Check 6 Stainless 1	329
8790 FA	169	9783	253	Bit-Check 6 TX Impaktor 1	328
8790 HMA	102	Altanbyggarsats T 1	351	Bit-Check 6 TX Universal 1	341
8790 HMA Deep	105	Belt A 1	103	Bit-Check 6 TX Universal 1 SB	341
8790 HMA HF	102	Belt A 2	108	Bit-Check 6 Universal 1	340
8790 HMB	120	Belt A 3	107	Bit-Check 6 Universal 1 SB	340
8790 HMB Deep	123	Belt A 4	103	Bit-Check 6 Universal 2	341
8790 HMB HF	120	Belt A 8	111	Bit-Check 6 Universal 2 SB	341
8790 HMC	141	Belt A 9	111	Bit-Check 6 V Universal 1	342
8790 HMC Deep	144	Belt A Deep 1	105	Bit-Check 6 Wood TX HF 1	346
8790 HMC HF	141	Belt A Imperial 1	104	Bit-Check 6 Wood TX HF 1 SB	346
8794 A	111	Belt B 1	121	Bit-Check 7 Diamond 1	333
8794 B	131	Belt B 2	127	Bit-Check 7 Diamond 1 SB	334
8794 C	151	Belt B 3	125	Bit-Check 7 PZ Diamond 1	334
8794 LA	110	Belt B 4	121	Bit-Check 7 TX Diamond 1	334
8794 LB	130	Belt B 8	131	Bit-Check 7 PZ Universal 1	339
8794 LB VDE	89	Belt B 9	131	Bit-Check 7 Hex-Plus 1	340
8794 LC	150	Belt B Deep 1	123	Bit-Check 7 TX Universal 1	339
8794 SA	110	Belt B Imperial 1	129	Bit-Check 7 TX Universal 1 SB	339
8794 SB	130	Belt B VDE 1	87	Bit-Check 7 TX BO Universal 1	340
8794 SB VDE	89	Belt B VDE 10	89	Bit-Check 7 Universal 1	338
8794 SC	150	Belt C 1	142	Bit-Check 7 Universal 1 SB	339
8795 A	110	Belt C 2	149	Bit-Check 7 Universal 4	339
8795 B	130	Belt C 3	146	Bit-Check 10 BiTorsion 1	332
8795 C	151	Belt C 6	157	Bit-Check 10 BiTorsion 3 SB	332
8796 LA	109	Belt C Deep 1	145	Bit-Check 10 Drywall 1	351
8796 LB	130	Belt C Impaktor 1	139	Bit-Check 10 Impaktor 1	326
8796 LC	150	Belt C Impaktor 9	158	Bit-Check 10 Impaktor 1 SB	327
8796 SA	110	Bicycle Big Pack 1	30	Bit-Check 10 Impaktor 2	327
8796 SB	130	Bicycle Set 1	164	Bit-Check 10 Impaktor 3	327
8796 SC	150	Bicycle Set 2	216	Bit-Check 10 Impaktor 4	327
8797 C	136	Bicycle Set 3	165	Bit-Check 10 PZ BiTorsion 2	332
9100	233	Bicycle Set 4	192	Bit-Check 10 PZ Impaktor 1	327
9200	320	Bicycle Set 5	227	Bit-Check 10 Stainless 1	329
9500	31	Bicycle Set 6	48	Bit-Check 10 Stainless 1 SB	329
9506 SB	303	Bicycle Set 7	115	Bit-Check 10 TX Impaktor 1	327
9507 SB	303	Bicycle Set 8	129	Bit-Check 10 TX Universal 1	338
9514 ESD	58	Bicycle Set 9	167	Bit-Check 10 TX Universal 2	338
9600	111	Bicycle Set 10	179	Bit-Check 10 Universal 1	336
9601	131	Bicycle Set 11	227	Bit-Check 10 Universal 2	337
9602	158	Bicycle Set 12	180	Bit-Check 10 Universal 3	337
9604	48	Bicycle Set 13	33	Bit-Check 10 Universal 3 SB	337
9605	48	Bicycle Set 15	33	Bit-Check 10 Universal 4	337
9606	49	Bicycle Set Torque 1	372	Bit-Check 10 Universal 5 SB	338
9700	244	Bit-Box 15 Impaktor PH	264	Bit-Check 10 Zyklop Mini 1	163
9710	245	Bit-Box 15 Impaktor PZ	275	Bit-Check 10 Zyklop Mini BiTorsion 1	163
9711	246	Bit-Box 15 Impaktor TX	283	Bit-Check 12 BiTorsion 1	331
9712	246	Bit-Box 20 BTH PZ	277	Bit-Check 12 BiTorsion 1 SB	331
9713	247	Bit-Box 20 BTZ PH	266	Bit-Check 12 Diamond 1	333
9720	247	Bit-Box 20 BTZ PZ	277	Bit-Check 12 Diamond 1 SB	333
9721	248	Bit-Box 20 PH	269	Bit-Check 12 Metal 1	347

Index efter artikelnnummer

Artikelnnummer	Sida	Artikelnnummer	Sida	Artikelnnummer	Sida
Bit-Check 12 Metal 1 SB	347	Kardborreband 1	261	Kraftform Kompakt 400 RA Imperial Set 1	220
Bit-Check 12 Wood 1	344	Kardborreband 2	261	Kraftform Kompakt 400 RA Imperial Set 2	221
Bit-Check 12 Wood 1 SB	345	Kardborreband 3	261	Kraftform Kompakt 900	221
Bit-Check 12 Wood 2	345	Kraftform 100 i/7 Set 1	69	Kraftform Kompakt 900 Imperial Set 1	222
Bit-Check 12 Wood 2 SB	345	Kraftform 100 iS/7 Set 1	67	Kraftform Kompakt F 1	233
Bit-Check 12 Wood TX HF 1	344	Kraftform 100 iS/7 Set 2	68	Kraftform Kompakt H 1	230
Bit-Check 12 Wood TX HF 1 SB	344	Kraftform 100 iS/7 Set 3	68	Kraftform Kompakt M 1	231
Bit-Check 30 BiTorsion 1	331	Kraftform 2go 100	65	Kraftform Kompakt Micro 11 Electronics 1	39
Bit-Check 30 Diamond 1	333	Kraftform 2go 300	22	Kraftform Kompakt Micro 11 ESD 1	56
Bit-Check 30 Impaktor 1	326	Kraftform 300/7 Set 1	24	Kraftform Kompakt Micro 11 Universal 1	40
Bit-Check 30 Impaktor 2	326	Kraftform 300/7 Set 2	25	Kraftform Kompakt Micro 20 ESD 1	56
Bit-Check 30 Metal 1	346	Kraftform 300/7 Set 3	25	Kraftform Kompakt Micro 21 ESD 1	55
Bit-Check 30 Stainless 1	329	Kraftform 300/7 Set 4	26	Kraftform Kompakt Pistol RA	238
Bit-Check 30 Universal 1	336	Kraftform 900/7 Set 1	10	Kraftform Kompakt Pistol RA 4	238
Bit-Check 30 TX Universal 1	336	Kraftform 900/7 Set 2	10	Kraftform Kompakt SH 1	232
Bit-Check 30 Wood 1	343	Kraftform 900/7 Set 3	10	Kraftform Kompakt SH 2	232
Bit-Check 30 Wood 2	343	Kraftform 3100 i/7 Set 1	60	Kraftform Kompakt Stubby 1	226
Bit-Check 30 Wood TX HF 1	342	Kraftform Big Pack 100 VDE	65	Kraftform Kompakt Stubby ESD 1	57
Bit-Check 30 Wood TX HF 1 SB	343	Kraftform Big Pack 300	21	Kraftform Kompakt Stubby Magazin 1	225
Bit-Check 30 Zyklop Mini 1	159	Kraftform Big Pack 900	10	Kraftform Kompakt Stubby Magazin 2	225
Bit-Check 30 Zyklop Mini 2	159	Kraftform Kompakt 10	207	Kraftform Kompakt Stubby Magazin 3	226
Bit-Safe 43 Universal 1	335	Kraftform Kompakt 12	207	Kraftform Kompakt Stubby Magazin 4	226
Bit-Safe 61 BiTorsion 1	330	Kraftform Kompakt 20	209	Kraftform Kompakt Stubby Magazin 5	226
Bit-Safe 61 Universal 1	335	Kraftform Kompakt 20 A	209	Kraftform Kompakt Stubby Magazin RA 1	224
Click-Torque A 5	370	Kraftform Kompakt 20 Tool Finder 1	208	Kraftform Kompakt Stubby Magazin RA 2	225
Click-Torque A 6	370	Kraftform Kompakt 20 Tool Finder 2	209	Kraftform Kompakt Stubby Magazin RA 3	225
Click-Torque A 6 Set 1	371	Kraftform Kompakt 22	209	Kraftform Kompakt Stubby Magazin RA 4	225
Click-Torque B 1	373	Kraftform Kompakt 25	210	Kraftform Kompakt Turbo 1	206
Click-Torque B 2	373	Kraftform Kompakt 26	210	Kraftform Kompakt Turbo Imperial 1	206
Click-Torque C 1	373	Kraftform Kompakt 27 Imperial Set 1	211	Kraftform Kompakt Turbo i 1	79
Click-Torque C 2	374	Kraftform Kompakt 27 RA 1 SB	239	Kraftform Kompakt Turbo i Imperial 1	80
Click-Torque C 2 Push R/L	377	Kraftform Kompakt 27 RA 2 SB	239	Kraftform Kompakt Vario RA	238
Click-Torque C 3	374	Kraftform Kompakt 27 Set 1	210	Kraftform Kompakt VDE 15 Torque	
Click-Torque C 3 Push R/L	377	Kraftform Kompakt 27 Set 2	211	1,2-3,0 Nm extra slim 1	74
Click-Torque C 3 Set 1	375	Kraftform Kompakt 28	212	Kraftform Kompakt VDE 16 extra slim 1	77
Click-Torque C 3 Set 2	375	Kraftform Kompakt 28 Imperial 1	211	Kraftform Kompakt VDE 16 Torque	
Click-Torque C 4	376	Kraftform Kompakt 28 SB	211	1,2-3,0 Nm extra slim 1	74
Click-Torque C 5	376	Kraftform Kompakt 40	212	Kraftform Kompakt VDE 16 Universal 1	78
Click-Torque E 1	376	Kraftform Kompakt 41	212	Kraftform Kompakt VDE 17 extra slim 1	76
Click-Torque E 1 Push R/L	378	Kraftform Kompakt 60	215	Kraftform Kompakt VDE 17 Universal 1	77
Click-Torque X 1	378	Kraftform Kompakt 60 ESD	55	Kraftform Kompakt VDE 18 Imperial 1	75
Click-Torque X 2	378	Kraftform Kompakt 60 Imperial	215	Kraftform Kompakt VDE 18 Universal 1	75
Click-Torque X 3	379	Kraftform Kompakt 60 KK	215	Kraftform Kompakt VDE 18 Universal 2	76
Click-Torque X 4	379	Kraftform Kompakt 60 RA	237	Kraftform Kompakt VDE 60 i	80
Click-Torque X 5	379	Kraftform Kompakt 60 RA Imperial	237	Kraftform Kompakt VDE 60 i SB	80
Click-Torque X 6	380	Kraftform Kompakt 60 Stainless	213	Kraftform Kompakt VDE 60 iS	81
Click-Torque XP 1	380	Kraftform Kompakt 60 Stainless Imperial	214	Kraftform Kompakt VDE 60 iS SB	81
Click-Torque XP 2	381	Kraftform Kompakt 60 Take it easy	214	Kraftform Kompakt VDE 62 i	81
Click-Torque XP 3	381	Kraftform Kompakt 60 Torque	213	Kraftform Kompakt VDE 62 iS	81
Click-Torque XP 4	382	Kraftform Kompakt 62	216	Kraftform Kompakt VDE 62 iS SB	81
Hyls-magnetlist A 4	104	Kraftform Kompakt 70 Allround	217	Kraftform Kompakt VDE 62 i PH/S	82
Hyls-magnetlist A Deep 1	106	Kraftform Kompakt 71 Security	217	Kraftform Kompakt VDE 62 iS PH/S	82
Hyls-magnetlist A Imperial 1	104	Kraftform Kompakt 96 VK 6,3	84	Kraftform Kompakt VDE 64 i	84
Hyls-magnetlist B 4	122	Kraftform Kompakt 97 VK 8,1	84	Kraftform Kompakt VDE 64 i SB	84
Hyls-magnetlist B Deep 1	124	Kraftform Kompakt 98 DK	84	Kraftform Kompakt VDE 65 i	81
Hyls-magnetlist B Imperial 1	122	Kraftform Kompakt 99 FL	84	Kraftform Kompakt VDE 65 iS	82
Hyls-magnetlist C 4	147	Kraftform Kompakt 100	218	Kraftform Kompakt VDE 65 iS SB	82
Hyls-magnetlist C Deep 1	145	Kraftform Kompakt 400	219	Kraftform Kompakt VDE 65 i PZ/S	82
Hyls-magnetlist C Impaktor 1	139	Kraftform Kompakt 400 RA Set 1	219	Kraftform Kompakt VDE 65 iS PZ/S	82
Hyls-magnetlist C Imperial 1	142	Kraftform Kompakt 400 RA Set 2	220	Kraftform Kompakt VDE 65 iS PZ/S SB	83

Artiklenummer	Sida	Artiklenummer	Sida	Artiklenummer	Sida
Kraftform Kompakt VDE 67 i TORX®	83	Kraftform Kompakt W 2	229	Stubby Set 2	29
Kraftform Kompakt VDE 67 i TORX® SB	83	Kraftform Kompakt Zyklus	98	Stubby Set 3	29
Kraftform Kompakt VDE 67 iS TORX®	83	Kraftform Kompakt Zyklus Mini 2	160	Stubby Set TX 1	29
Kraftform Kompakt VDE 68 i	83	Kraftform Kompakt Zyklus MS1		Tool-Check 1 SB	162
Kraftform Kompakt VDE 68 iS	83	Metal/Speed 1/4"	96	Tool-Check Automotive 1	162
Kraftform Kompakt VDE 7 extra slim 1	78	Kraftform Micro 6 ESD 1	53	Tool-Check PLUS	161
Kraftform Kompakt VDE 7 Imperial 1	78	Kraftform Micro 12 Electronics 1	39	Tool-Check PLUS Imperial	161
Kraftform Kompakt VDE 7 Universal 1	78	Kraftform Micro 12 Universal 1	38	Wera 2go 1	256
Kraftform Kompakt VDE 7 Universal 2	79	Kraftform Micro Big Pack 1	38	Wera 2go 2	256
Kraftform Kompakt VDE 3060 i SB	72	Kraftform Micro ESD Big Pack 1	52	Wera 2go 2 XL	257
Kraftform Kompakt VDE 3060 iS SB	72	Kraftform XXL	21	Wera 2go 3	257
Kraftform Kompakt VDE 3062 iS SB	72	Kraftform XXL 2	22	Wera 2go 4	258
Kraftform Kompakt VDE 3065 iS PZ SB	73	Kraftform XXL 3	22	Wera 2go 5	258
Kraftform Kompakt VDE 3065 iS PZ/S SB	73	ME 1	103	Wera 2go 6	258
Kraftform Kompakt VDE 3067 i TORX® SB	73	Rack Kraftform	32	Wera 2go 7	258
Kraftform Kompakt VDE 3067 iS TORX® SB	73	Rack Kraftform Micro	32	Wera 2go E 1	260
Kraftform Kompakt VDE Stainless 8 extra slim 1	71	Safe-Torque A 1	393	Wera 2go H 1	259
Kraftform Kompakt VDE Stainless 17 extra slim 1	70	Safe-Torque A 1 Set 1	394	Wheel Impaktor C Set 1	144
Kraftform Kompakt W 1	228	Safe-Torque A 1 Imperial Set 1	394	Zyklus Hybrid Set	135
Kraftform Kompakt W Imperial 1	229	Safe-Torque A 2	393		
		Safe-Torque A 2 Set 1	395		
		Stubby Set 1	28		



Wera Werkzeuge GmbH
Korzter Straße 21-25
42349 Wuppertal



+49 / (0)202 / 40 45 - 0

E-Mail: info@wera.de



Wera Tools Ibérica, S.L.

Avda. Corts Catalanes 2, Local 5
08173 Sant Cugat del Vallès, Barcelona

+34/93/72 91 - 240

Fax: +34/93/22 97 - 241

E-Mail: ventas@weraspain.com



Wera Tools Finland Oy

Vanha Kaarelantie 33 A
01610 Vantaa

+358 45 206 9556

E-Mail: ahokas@wera.de



Wera Outillages S.A.S.

13, rue Ampère
F - 67500 Haguenau

+33 9 72 61 16 52

E-Mail: info@wera-outillages.fr



Wera Tools (UK) Ltd.

Railway View
Clay Cross
Chesterfield
S45 9FR

+44 (0)1246 / 27 77 56

Fax: +44 (0)1246 / 27 33 35

E-Mail: queries@wera-tools.co.uk



Wera Tools Inc.

3325 Harvester Rd., Unit 16
Burlington, Ontario
Canada, L7N 3N2

1-800-267-55 41

E-Mail: info@weratools.com



Wera Tools Inc.

3325 Harvester Rd., Unit 16
Burlington, Ontario
Canada, L7N 3N2

1-800-267-55 41

E-Mail: info@weratools.com



NL - Noord

Frederik Koning

+31 / 615 26 36 97

E-Mail: koning@wera.de

NL - Zuid

Wouter Steijvers

+31 / 652 85 01 62

E-Mail: steijvers@wera.de

NL - Midden

Martijn van Houdt

+31 / 611 06 35 35

E-Mail: vanhoudt@wera.de

Demovan

Vincent van Gaalen

+31 / 615 44 37 19

E-Mail: vangaalen@wera.de



Wera Tools Inc.

3325 Harvester Rd., Unit 16
Burlington, Ontario
Canada, L7N 3N2

1-800-267-55 41

E-Mail: info@weratools.com



Wera Tools Australia Pty Ltd

Australia

+61-435 755 123

E-Mail: mike.sack@wera.de



Wera Tools Japan G.K

2F, Eden Bldg.,
1-10-8 Kamiikebukuro, Toshima-Ku,
Tokyo, 170-0012 Japan
東京都豊島区上池袋1-10-8
エデンビル2階

+81-3-3915-2555

E-Mail メール: frank.yang@wera.de

Impressum

Vi förbehåller oss rätten till tekniska ändringar.
Eftertryck – helt eller delvis – endast med skriftligt tillstånd
från Wera Werkzeuge GmbH.

Utgåva SE 2/2023

Varumärken som nämns:

ACR	Phillips Screw Company
ASSY	Adolf Würth GmbH & Co. KG
AW	Adolf Würth GmbH & Co. KG
HIOS	Totsu, Katsuyuki
Microstix	OSG System Products Co. Ltd.
Phillips Recess	Phillips Screw Company
Pozidriv	registered trademark for Phillips Screw Company in Canada, Mexico and in the USA; for Trifast plc in the UK
PZ	registered trademark for Phillips Screw Company in Canada, Mexico and in the USA
PZ1, PZ2, PZ3	registered trademark in the USA for Phillips Screw Company
PUK	Josef Haunstetter Sägenfabrik KG
Robertson	British Robertson S.L.U.
SDS plus	Robert Bosch GmbH
SIT	Adolf Würth GmbH & Co. KG
SPAX	Altenloh, Brinck & Co. GmbH & Co. KG
T-STAR plus	Altenloh, Brinck & Co. GmbH & Co. KG
TORQ-SET	Phillips Screw Company
TORX	Acument Intellectual Properties, LLC, Troy, Mich., US
TORX PLUS	Acument Intellectual Properties, LLC, Troy, Mich., US
TRI-WING	Phillips Screw Company
BESSEY®	BESSEY Tool GmbH & Co. KG
“KIRSCHEN“®	Wilh. Schmitt & Comp. GmbH & Co. KG
KNIPEX®	KNIPEX-Werk C. Gustav Putsch KG
COBRA®	KNIPEX-Werk C. Gustav Putsch KG
Lyra®	Johann Froescheis Lyra-Bleistift-Fabrik GmbH & Co. KG
PFERD	August Rüggeberg GmbH & Co. KG
PICARD®	Picard GmbH
RENNSTEIG	Rennsteig Werkzeuge GmbH
Stabila®	STABILA Messgeräte Gustav Ullrich GmbH

Vi förbehåller oss rätten att ändra informationen i denna katalog med avseende på
produktgenskaper, varianter och utföranden, när som helst och utan föregående
meddelande. Vi åtar oss inget som helst ansvar för feltryck eller felaktig information.



Kontakt

Wera Werkzeuge GmbH · Germany
Korzter Straße 21–25
D-42349 Wuppertal

Tel: +49 (0)2 02 / 40 45-0
E-post: info@wera.de
Internet: www.wera.de