

Nyheter 2022



Självinställande – komprimerande – spärrfunktion – Joker 6004 finns nu även i VDE-utförande.

- Den kompakta textilboxen med fyra inställbara Joker 6004 VDE täcker alla dimensioner med metriska mått och tummått i tillämpningsområdet från 7 till 19 mm eller $\frac{1}{4}$ " till $\frac{3}{4}$ "
- Enskilt kontrollerat verktyg med isolerade handtag för säkert arbete upp till 1 000 volt med glidskydd och skjutfunktion för kontaktlös och säker öppning av de oisolerade backarna
- Automatisk och steglös gripning av sexkantsskruvar och -muttrar
- Hävstångsmekanism vid gripning förebygger avglidning och skador
- Snabb och konsekvent skruvning utan behov av omtag, genom mekanisk spärrfunktion
- Returvinkel på bara 30° genom ansättning via de triangelformade greppurtagen i käftarna





Wera

Joker
6004 VDE S

13 10
1/2 7/16

6004 Joker VDE XS VDE-isolerad, självinställande U-nyckel



Användning: Sexkantsskruvar och muttrar med nyckelvidd 7–10 (metriska mått) resp. $\frac{1}{4}$ "– $\frac{3}{8}$ " (tummått)

	mm	mm	mm	mm
05020150001	7-10	$\frac{1}{4}$ "– $\frac{3}{8}$ "	119	7,7

Tillgänglig från januari 2023

6004 Joker VDE S VDE-isolerad, självinställande U-nyckel



Användning: Sexkantsskruvar och muttrar med nyckelvidd 10–13 (metriska mått) resp. $\frac{7}{16}$ "– $\frac{1}{2}$ " (tummått)

	mm	mm	mm	mm
05020151001	10-13	$\frac{7}{16}$ "– $\frac{1}{2}$ "	155	10

Tillgänglig från januari 2023

6004 Joker VDE M VDE-isolerad, självinställande U-nyckel



Användning: Sexkantsskruvar och muttrar med nyckelvidd 13–16 (metriska mått) resp. $\frac{1}{2}$ "– $\frac{5}{8}$ " (tummått)

	mm	mm	mm	mm
05020152001	13-16	$\frac{1}{2}$ "– $\frac{5}{8}$ "	190	12,4

Tillgänglig från januari 2023



6004 Joker VDE L VDE-isolerad självinställande U-nyckel



Användning: Sexkantsskruvar och -muttrar med nyckelvidd 16–19 (metriska mått) resp. $\frac{5}{8}$ "– $\frac{3}{4}$ " (tummått)

	mm	mm	mm	mm
05020153001	16-19	$\frac{5}{8}$ "– $\frac{3}{4}$ "	226	14

Tillgänglig från januari 2023

Joker 6004 VDE: Automatisk och steglöst självinställande



Joker U-nyckel 6004 VDE täcker alla dimensioner inom respektive användningsområde tack vare de steglöst gripande parallellstyrda backarna. Verktøget ställer automatiskt in rätt nyckelvidd när det ansätts mot muttern eller skruven, utan behov av justering.

Joker 6004 VDE: Skruvskonande

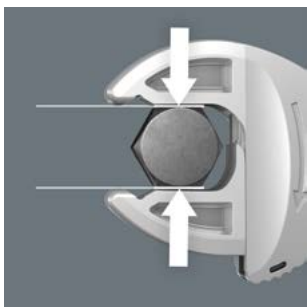

De parallellt styrda släta backarna på Joker 6004 VDE ger effektivt yttryck och förhindrar därmed att muttern eller skruvsjälens skadas, vilket kan ske vid kraftöverföring via sexkantens hörn.

Joker 6004 VDE: spärrmekanism för snabbt arbete



Spärrfunktionen garanterar snabb och konsekvent skruvning utan behov av omtag.

Joker 6004 VDE: Kort returvinkel



De triangelformade greppurtagen i käftarna ger en returvinkel på bara 30°.

Säker öppning av backarna

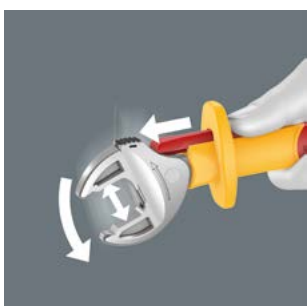

Glidfunktionen möjliggör kontaktlös och säker öppning av de oisolerade backarna.

6004 Joker VDE 4 Sats 1 VDE-isolerad självinställande U-nyckelsats



VDE-isolerad självinställande U-nyckelsats

4 delar

I robust textilbox

05020170001		
6004 Joker VDE XS	1x 7-10 (1/4"-3/8")	x119
6004 Joker VDE S	1x 10-13 (7/16"-1/2")	x155
6004 Joker VDE M	1x 13-16 (1/2"-5/8")	x190
6004 Joker VDE L	1x 16-19 (5/8"-3/4")	x226
K 120	1x 50,0x120,0	

Tillgänglig från januari 2023



Enskilt kontrollerad



Enskild kontroll vid 10 000 V enligt IEC 60900 garanterar säkert arbete vid spänningar upp till 1 000 V.

Nytt Zyklop spärrhandtag med integrerat bitsmagasin och kombinationsfattning för bits och hylsor.

- Kompakte Zyklop spärrhandtag med integrerat bitsmagasin
- Den magnetisk direktfattningen förvandlar $\frac{3}{8}$ "-spärrhandtaget till en bits-spärrskruvmejsel med $\frac{1}{4}$ "-bitshållare
- Fritt svängbart spärrhuvud med 5 definierade lägen
- Tätstegat omkopplingsbart spärrhandtag (72 tänder) ger en returvinkel på bara 5°
- Oförlorbart och vridbart bitsmagasin för att enkelt hitta och säkert förvara bits





8009 Zyklop Pocket sats 1



13-delars; 1 Zyklop Pocket 8009 för 3/8"-fyrkants-hylsmejselinsatser och 3/8"-adaptrar med fyrkantsfattning; även lämplig för bits med 1/4"-sextantsfattning enligt DIN ISO 1173-C 6.3 och E 6.3 och Wera-fäste serie 1 och 4. 3/8" spärrhandtag och 1/4" bits-spärrskruvmejsel; fritt svängbart spärrhuvud; definierade lägen vid 0°, 15° och 90° åt vänster och höger; i läge 0° användbar som en konventionell skruvmejsel; vänster-/högeromkoppling, tätstegad, kort returvinkel på 5°; magnetisk direktfattning. Flerkomponents Kraftform-grepp för utmattningsfritt arbete; i greppet integrerat oförlo bart och fritt svängbart magasin med 12 bits, 1/4", 25 mm långd.

05004280001		
8009	1x 3/8"x1/4"x133,0	
851/1 BTZ	1x PH 1x25; 1x PH 2x25	
855/1 BTZ	1x PZ 1x25; 1x PZ 2x25	
867/1 TORX® BTZ	1x TX 10x25; 1x TX 15x25; 1x TX 20x25; 1x TX 25x25	
840/1 BTZ	1x 3,0x25; 1x 4,0x25; 1x 5,0x25; 1x 6,0x25	

8009 Zyklop Pocket Imperial sats 1



05004282001		
8009	1x 3/8"x1/4"x133,0	
851/1 BTZ	1x PH 1x25; 1x PH 2x25	
867/1 TORX® BTZ	1x TX 10x25; 1x TX 15x25; 1x TX 20x25; 1x TX 25x25	
840/1 Z	1x 1/8"x25; 1x 5/32"x25; 1x 3/16"x25; 1x 1/4"x25	
868/1 Z	1x # 1x25; 1x # 2x25	



COMBINATION DRIVE

Hållare för kombinationsverktyg



Den magnetiska direktfattningen är lämplig för både 3/8"-hylsmejselinsatser och 1/4"-bits.

8009 Zyklop Pocket sats 2



18-delars; 1 Zyklop Pocket 8009 för 3/8"-fyrkants-hylsmejselinsatser och 3/8"-adaptrar med fyrkantsfattning; även lämplig för bits med 1/4"-sextantsfattning enligt DIN ISO 1173-C 6.3 och E 6.3 och Wera-fäste serie 1 och 4. 3/8" spärrhandtag och 1/4" bits-spärrskruvmejsel; fritt svängbart spärrhuvud; definierade lägen vid 0°, 15° och 90° åt vänster och höger; i läge 0° användbar som en konventionell skruvmejsel; vänster-/högeromkoppling, tätstegad, kort returvinkel på 5°; magnetisk direktfattning. Flerkomponents Kraftform-grepp för utmattningsfritt arbete; i greppet integrerat oförlo bart och fritt svängbart magasin med 12 bits, 1/4", 25 mm lång; 1 universallållare (75 mm lång) med hylsa av rostfritt stål och stark permanentmagnet, lämplig för att hålla bits med 1/4" sextantsfattning enligt DIN ISO 1173-C 6.3 och Wera-fäste serie 1; 3 Zyklop-hylsor, 3/8"; 1 robust textilhölster 9468 för fastsättning i bältet; även lämplig för ihopkoppling med Wera 2go-systemet.

05004281001		
8009	1x 3/8"x1/4"x133,0	
893/1/1	1x 1/4"x75	
851/1 BTZ	1x PH 1x25; 1x PH 2x25	
855/1 BTZ	1x PZ 1x25; 1x PZ 2x25	
867/1 TORX® BTZ	1x TX 10x25; 1x TX 15x25; 1x TX 20x25; 1x TX 25x25	
840/1 BTZ	1x 3,0x25; 1x 4,0x25; 1x 5,0x25; 1x 6,0x25	
8790 HMB	1x 8,0x29,0; 1x 10,0x29,0; 1x 13,0x29,0	
9468	1x 155,0x65,0	
K 70	1x 50,0x70,0	



8009 Zyklop Pocket Imperial sats 2



18-delars; 1 Zyklop Pocket 8009 för $\frac{3}{8}$ "-fyrkants-hylsmejselinsatser och $\frac{3}{8}$ "-adaptrar med fyrkantsfattning; även lämplig för bits med $\frac{1}{4}$ "-sextantsfattning enligt DIN ISO 1173-C 6.3 och E 6.3 och Wera-fäste serie 1 och 4. $\frac{3}{8}$ " spärrehandtag och $\frac{1}{4}$ " bits-spärrskruvmejsel; fritt svängbart spärrhuvud; definierade lägen vid 0°, 15° och 90° åt vänster och höger; i läge 0° användbar som en konventionell skruvmejsel; vänster-/högeromkoppling, tätstegad, kort returvinkel på 5°; magnetisk direktfattning. Flerkomponents Kraftform-grepp för utmattningsfritt arbete; i greppet integrerat oförlorbart och fritt svängbart magasin med 12 bits, $\frac{1}{4}$ ", 25 mm lång; 1 universalhållare (75 mm lång) med hylsa av rostfritt stål och stark permanentmagnet, lämplig för att hålla bits med $\frac{1}{4}$ " sextantsfattning enligt DIN ISO 1173-C 6.3 och Wera-fäste serie 1; 3 Zyklop-hylsor, $\frac{3}{8}$ "; 1 robust textilhölster 9468 för fastsättning i bältet; även lämplig för ihopkoppling med Wera 2go-systemet.

05004283001		
8009	1x $\frac{3}{8}$ "x $\frac{1}{4}$ "x133,0	
893/1/1	1x $\frac{1}{4}$ "x75	
851/1 BTZ	1x PH 1x25; 1x PH 2x25	
867/1 TORX® BTZ	1x TX 10x25; 1x TX 15x25; 1x TX 20x25; 1x TX 25x25	
840/1 Z	1x $\frac{1}{8}$ "x25; 1x $\frac{5}{32}$ "x25; 1x $\frac{3}{16}$ "x25; 1x $\frac{1}{4}$ "x25	
868/1 Z	1x # 1x25; 1x # 2x25	
8790 HMB	1x $\frac{5}{16}$ "x29,0; 1x $\frac{3}{8}$ "x29,0; 1x $\frac{1}{2}$ "x29,0	
9468	1x 155,0x65,0	
K 70	1x 50,0x70,0	

Med integrerat bitsmagasin

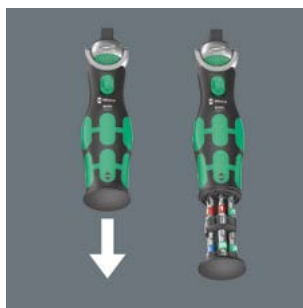

I greppet till det kompakta Zyklop-spärrehandtaget sitter ett fritt svängbart bitsmagasin för 12 bits ($\frac{1}{4}$ ", 25 mm lång).

Vridbart bitsmagasin



Det vridbara bitsmagasinet gör det enkelt att ta fram bits i nästan alla situationer, samtidigt som de förvaras oförlorbart. Bitsen förvaras säkert.

Omkopplingsbar



Zyklop Pocket-spärrehandtaget tillåter snabb och enkel växling mellan höger- och vänstergång, oberoende av position.

Fritt svängbart spärrhuvud



Spärrhuvudet är fritt svängbart och kan låsas i vilken definierad position som helst med skjutvredet på båda sidorna. Problemfritt arbete med stor rörelsefrihet tillåts även i mycket trånga och svårtillgängliga installationssituationer. Den definierade fixeringen vid 0°, 15° och 90° åt vänster och höger

garanterar säkert arbete utan att spärrhuvudet glider.

Bälteshölster



Det robusta textilhölstret kan fästas på bältet.

Den ultimata cykelsatsen att ta med på turen: lätt, kompakt och fylld av funktioner.



- Innovativ, extremt kompakt 4-vägsbits – endast en bits för fyra olika skruvstorlekar
- Mycket platsbesparande och därför idealisk för arbete i fält
- Kompakt, säker och mycket enkel fixering i Wera däckavtagare
- Däckavtagarens sexkantsfattning tillåter ett vridmoment upp till 10 Nm
- Betydande viktminskning och bättre översikt över verktygen i fält





Cykelsats 15

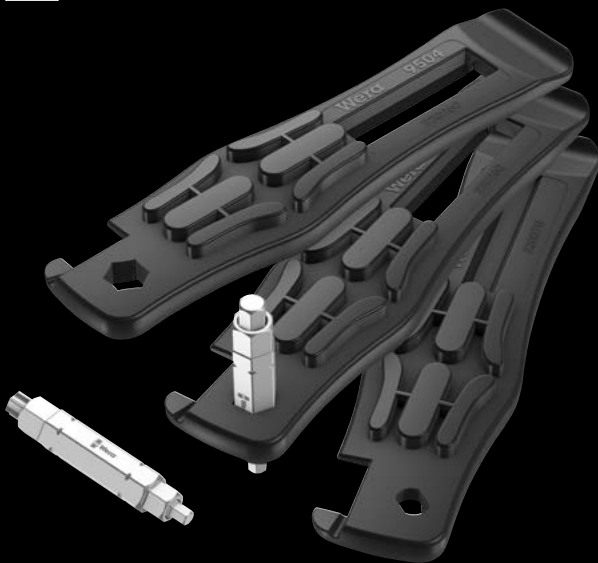

5 delar

Med glasfiberarmerade däckavtagare av plast kan däcken tas av säkert utan att skada fälgen.

2 däckavtagare 9504 med 1/4" bitshållare

1 däckavtagare 9505 med ventilverktyg för Scloverand-ventiler (franska ventiler) samt avluftare för bildäcksventiler

1 bits 9506 (4-i-1) för insexskruvar storlek 3,0; 4,0; 5,0; 6,0

1 bits 9507 (4-i-1) för sexkantsskruvar storlek 2,5; 5,0; 6,0 och TORX® skruvstorlek TX 25

05004182001		
	9504	2x 105,0
	9505	1x 105,0
⊙⊙	9506	1x 3,0; 4,0; 5,0; 6,0x37
⊙⊙	9507	1x 2,5; 5; 6; TX 25x37

Ta av däckets säkert från fälgen



Med däckavtagare av glasfiberarmerad plast kan däcken tas av säkert utan att skada fälgen. Lyft däckets från fälgen med en däckavtagare, haka fast den i en eker och dra av däckets med den andra däckavtagaren. De två däckavtagarna kan klickas fast i varandra och blir därmed lättare att hålla reda på.

Däckavtagare 9504 med bitshållare



1/4"-sexkantsfattningen i däckavtagare 9504 gör det möjligt att använda 1/4"-bits. Därmed kan lättare förskruvningar utföras.

Däckavtagare 9505



Däckavtagare 9505 kan användas som ventilverktyg för Scloverand-ventiler (franska ventiler) och som avluftare för bildäcksventiler.

Wera 4-i-1-bits

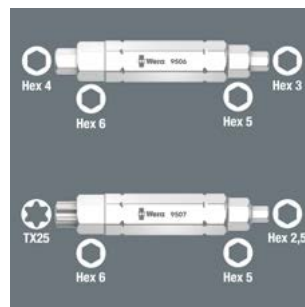

Fyra skruvstorlekar kan användas med 4-i-1-bits 9506 och 9507. Med 4-i-1-bits 9506 hanteras insexskruvar i fyra storlekar (3,0; 4,0; 5,0; 6,0), med 4-i-1-bits 9507 insexskruvar i tre storlekar (2,5; 5,0; 6,0) och en storlek TORX® -skruvar (TX 25). För att använda respektive större

profil är det nödvändigt att kontinuerligt trycka mot fjäderkraften vid skruvning, så att den mindre profilen trycks in och den större profilen går i ingrepp.



Momentnyckel med slirfunktion
som kan deaktiveras för ren
spärrfunktion.



- Slirmekanism – det inställda vridmomentvärdet kan därför aldrig överskridas
- Torque Lock-funktion: vridmomentkontrollen kan stängas av – verktyget kan därför också användas som ett standardspärrhandtag med högt lossningsmoment och för tillämpningar med definierad vridningsvinkel
- För kontrollerad höger- och vänsteråtdragning – dra åt och lossa med eller utan momentkontroll
- Enkel inställning och säkring av önskat momentvärde, med hör- och kännbart klick vid uppnått skalvärde
- Endast 30° utlösningssvinkel efter att målmomentet har uppnåtts
- Tack vare den tätstegade tandningen med 72 tänder möjliggörs en returvinkel på bara 5°



Slirmekanism förhindrar för hård åtdragning



Momentnyckeln Safe-Torque A 1 är utrustad med en slirmekanism. När det inställda vridmomentvärdet har uppnåtts kan förbandet inte dras åt ytterligare, vilket innebär att ett för högt vridmoment inte kan uppkomma.

Torque Lock-funktion



Vridmomentkontrollen kan stängas av.

Torque Lock-funktion



Momentnyckeln Safe-Torque kan då användas som ett standardspärrhandtag med högt lossningsmoment och för tillämpningar med definierad vridningsvinkel.

För höger- och vänsteråtdragning



Momentnyckeln Safe-Torque kan användas för höger- och vänsteråtdragning med inställt åtdragningsmoment. När Torque Lock-funktionen är deaktiverad sker åtdragning och lossning utan momentkontroll.

Enkel inställning av momentvärdet



Enkel inställning och säkring av önskat momentvärde, med hör- och kännbart klick när skalvärdet uppnås.

För 1/4"-hylsmejselinsatser



Safe-Torque-momentnyckel A 1 har en 1/4"-fyrkantfattning och är lämplig för 1/4" hylsmejselinsatser.

Kulspärr

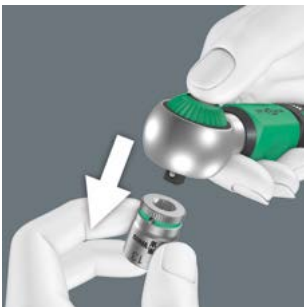

Kulspärren håller hylsor och tillbehör säkert och garanterar säkerheten vid skruvning. Ett kort tryck på frigöringsknappen på spärrhandtagets huvud och kulspärren frigörs.

Utrymme för ytterligare verktyg



Wera-bältena kan fästas på kardborrebandet i textilboxen som ingår i satserna Safe-Torque A 1 sats 1 och Safe-Torque A 1 Imperial sats 1. På så sätt kan ytterligare hylsor och/eller bitshylsor få plats och bäras med.



Safe-Torque A 1 momentnyckel med 1/4"-fyrkantfattning, 2–12 Nm

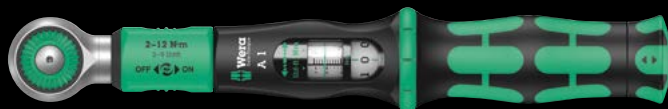

Användning: För kontrollerad höger- och vänsteråtdragning; Åtdragning och lossning med och utan momentkontroll

Momentområde: 2–12 Nm

Lämplig för: 1/4" hylsmejselinsatser

Precision: Noggrannhet ± 10 % av inställt värde

Utförande: Med 1/4" fyrkantfattning, momentnyckel, frånkopplingsbar momentfunktion (Torque Lock-funktion); 72 tänder; liten returvinkel på 5°; Enkel inställning och säkring av önskat momentvärde, med hör- och kännbart klick när inställt moment har uppnåtts, slirmekanism när inställt momentvärde uppnås

Grepp: Ergonomiskt 2-komponentshandtag

	Nm	Nm	lbf. ft.	mm	mm	mm	mm	mm	mm	mm	mm	mm	mm	mm
0507580001	1/4"	2-12	0,10	2-9	244	94	38,5	31,6	23,7	9 39/64"	3 45/64"	1 33/64"	1 15/64"	15/16"

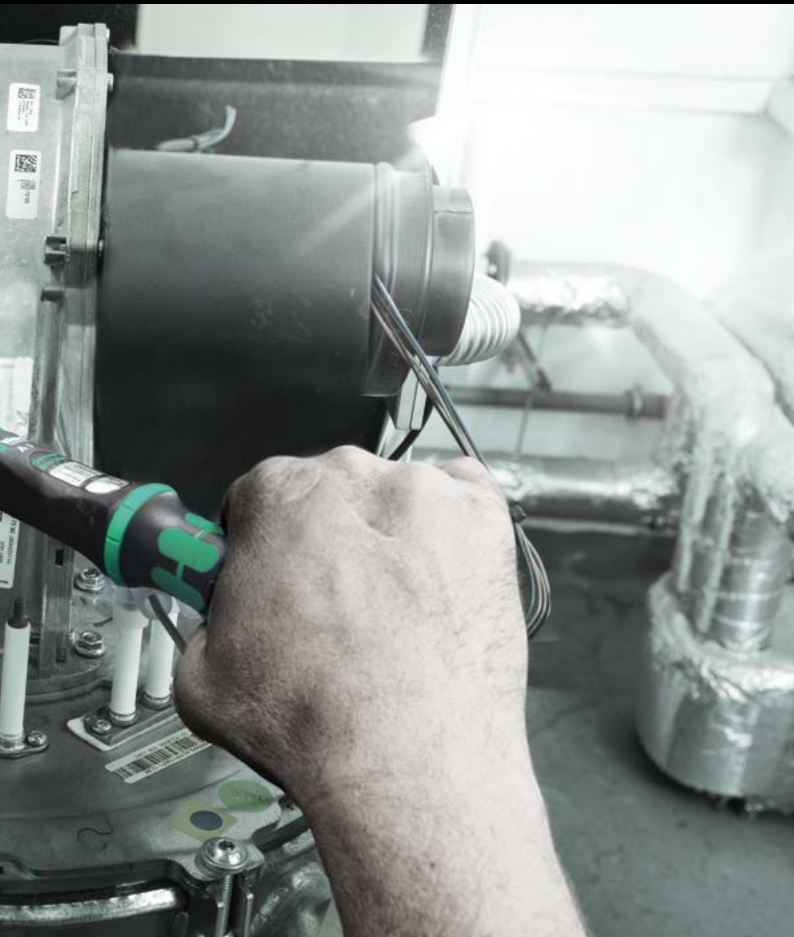

10-delers 1/4" momentnøkkelsett i robust tekstilboks; momentnøkler med utløsningsmekanisme. Etter at den innstilte momentverdien er nådd, kan ikke verktøyet trekkes mer til. Dermed er et for høyt dreiemoment utelukket.

Innstillingsområde fra 2 til 12 Nm for kontrollert tiltrekking mot venstre og høyre. Enkel innstilling og sikring av standardverdien: Hør- og følbart låsing ved oppnådde skalaverdier gjør det dessuten enklere å stille inn ønsket momentverdi. Med Torque Lock-funksjon for bruk som vanlig skralls uten momentfunksjon. Den kan følgelig også brukes med dreievinkel.

Maks. bruddmoment for 1/4" firkant i samsvar med DIN 3122. Returvinkelen er på kun 5°, slik at skralen også kan brukes på trange steder. Følgende inngår: Momentnøkkel Safe-Torque A 1, 1/4" firkant, 2-12 Nm, 8 piper med 1/4" drev og 1 kort forlenger.

Safe-Torque A 1 sats 1, 1/4" firkant, 2–12 Nm



Safe-Torque A 1 Imperial sats 1, 1/4" firkant, 2–12 Nm



05075830001	
○	Safe-Torque A 1 1x 1/4", 2-12 Nm
●	8790 HMA 1x 5,5x23,0; 1x 6,0x23,0; 1x 7,0x23,0; 1x 8,0x23,0; 1x 10,0x23,0; 1x 11,0x23,0; 1x 12,0x23,0; 1x 13,0x23,0
○ □	8794 SA 1x 1/4"x75,0
	K 240 1x 50,0x240,0

05075831001	
○	Safe-Torque A 1 1x 1/4", 2-12 Nm
●	8790 HMA 1x 3/16"x23,0; 1x 7/32"x23,0; 1x 1/4"x23,0; 1x 9/32"x23,0; 1x 5/16"x23,0; 1x 3/8"x23,0; 1x 7/16"x23,0; 1x 1/2"x23,0
○ □	8794 SA 1x 1/4"x75,0
	K 240 1x 50,0x240,0



Safe-Torque A 2 momentnyckel med 1/4"-sexkantsfattning, 2–12 Nm

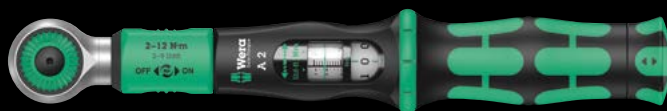

Användning: För kontrollerad höger- och vänsteråtdragning; Åtdragning och lossning med och utan momentkontroll

























Momentområde: 2–12 Nm

Lämplig för: 1/4" bits med 1/4"-sexkantsfattning enligt DIN ISO 1173-C 6.3 och E 6.3 och Wera-fäste serie 1 och 4

Precision: Noggrannhet ± 10 % av inställt värde

Utförande: Med 1/4"-insexfattning, momentnyckel, frånkopplingsbar momentfunktion (Torque Lock-funktion); 72 tänder; liten returvinkel på 5°; Enkel inställning och säkring av önskat momentvärde, med hör- och kännbart klick när skalvärdet uppnås, slirmekanism när inställt moment har uppnåtts

Grepp: Ergonomiskt 2-komponentshandtag

																									
	Nm	Nm	lbf. ft.	mm	mm	mm	mm	mm	mm	mm	mm	mm	mm	mm	mm	mm	mm	mm	mm	mm	mm	mm	mm	mm	mm
05075801001	1/4"	2-12	0,10	2-9	244	94	38,5	31,6	23,7	9 39/64"	3 45/64"	1 39/64"	1 15/64"	15/16"											

Safe-Torque A 2 sats 1, 1/4" sexkant, 2–12 Nm

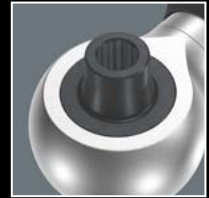

23 delar; i ytskonande, kompakt och robust textilbox. Liten och behändig för enkel transport.

1 Safe-Torque A 2 momentnyckel med 1/4"-insexfattning, mätområde 2–12 Nm; för kontrollerad höger- och vänsteråtdragning; dra åt och lossa med eller utan momentkontroll, fränkopplingsbar vridmomentkontroll (Torque Lock-funktion); 72 tänder; kort returvinkel på 5°; enkel inställning och säkring av inställt moment, med hör- och kännbart klick när skalvärdet uppnås, slirmekanism när inställt moment har uppnåtts; ergonomiskt 2-komponents-handtag; 9 Zyklus-hylsor, 12 seghärdade bits (1/4", 50 mm långa), 1 adapter för hylsmejselinsatser (1/4"-sexkant till 1/4"-fyrkant)

05075832001	
●	Safe-Torque A 2 1x 1/4", 2-12 Nm
●	8790 HMA 1x 5,5x23,0; 1x 6,0x23,0; 1x 7,0x23,0; 1x 8,0x23,0; 1x 9,0x23,0; 1x 10,0x23,0; 1x 11,0x23,0; 1x 12,0x23,0; 1x 13,0x23,0
○ ○	870/1 1x 1/4"x25 ¹⁾
⊕	851/4 Z 1x PH 2x50
⊗	867/4 Z TORX® 1x TX 10x50; 1x TX 15x50; 1x TX 20x50; 1x TX 25x50; 1x TX 27x50; 1x TX 30x50
○	840/4 Z 1x 2,5x50; 1x 3,0x50; 1x 4,0x50; 1x 5,0x50; 1x 6,0x50
	K 240 1x 50,0x240,0

¹⁾ Med kula, för handmanövrerade hylsmejselinsatser

För 1/4"-bits



Safe-Torque-momentnyckeln A 2 har en 1/4"-bitshållare med stark permanentmagnet och är avsedd för bits med 1/4"-sexkantsfattning enligt DIN ISO 1173-C 6.3 och E 6.3 och Wera-fäste serie 1 och 4.

Adapter för 1/4"-hylsmejselinsatser



Med adapter 870/1 (1/4"-sexkant till 1/4"-fyrkant) kan Safe-Torque A 2 också användas med 1/4"-hylsmejselinsatser.

Äntligen tillgänglig: växelklingsatsen för de riktigt besvärliga situationerna.

- För lossning av envisa skruvförband
- Med omkopplingsbar manuell slagskruvningsfunktion
- Hammarpulsens omvandlas till en vridanderörelse med ett lossningsmoment på ca 25 Nm – förlustfritt via den genomgående klingan
- Omkopplingsbar mellan slagskruvmejsel- och skruvmejselfunktion
- Kombinerar fördelarna med manuella slagskruvdragare, kompaktverktyg och skruvmejslar med genomgående klinga





Kraftform Kompakt 900 RA sats 1



Textilbox med 1 st. slagskruvdragare 921 och 18 st. slagskruvdragarbits (70 mm långa)

19 delar

05018110001		
●	921	1x 1/4"x163,5
+	851 S	1x PH 1x70; 1x PH 2x70; 1x PH 3x70
+	855 S	1x PZ 1x70; 1x PZ 2x70; 1x PZ 3x70
⊕	867 S TORX®	1x TX 15x70; 1x TX 20x70; 1x TX 25x70; 1x TX 30x70; 1x TX 40x70
○	840 S Hex-Plus	1x 3,0x70; 1x 4,0x70; 1x 5,0x70; 1x 6,0x70
●	800 S	1x 0,8x4,0x70; 1x 1,0x5,5x70; 1x 1,2x6,5x70
	K 120	1x 50,0x120,0

Kraftform Kompakt 900 Imperial sats 1



Textilbox med 1 st. slagskruvdragare 921 och 18 st slagskruvdragarbits (70 mm långa)

19 delar

05018111001		
●	921	1x 1/4"x163,5
+	851 S	1x PH 1x70; 1x PH 2x70; 1x PH 3x70
⊕	867 S TORX®	1x TX 15x70; 1x TX 20x70; 1x TX 25x70; 1x TX 30x70; 1x TX 40x70
○	840 S Hex-Plus	1x 1/8"x70; 1x 5/32"x70; 1x 3/16"x70; 1x 1/4"x70
□	868 S	1x # 1x70; 1x # 2x70; 1x # 3x70
●	800 S	1x 0,8x4,0x70; 1x 1,0x5,5x70; 1x 1,2x6,5x70
	K 120	1x 50,0x120,0

921 Kraftform Plus slagskruvdragare – Serie 900



Användning: Avsedd för slagskruvdragar-bits med 1/4"-sexkantsfattning

Utförande: Omkopplingsbar slagskruvmejsel- och skruvmejselfunktion; Genomgående klinga; 1/4"-insexhållare, magnetisk

Grepp: Kraftform med rullstopp, flerkomponents

05018100001			
●	mm	mm	mm
	1/4"	163,5	6 7/16"

868 S innerfyrkantbits för slagskruvdragare



Användning: Innerfyrkantsskruvar; för användning med slagskruvdragare 921

Fattning: 1/4"-sexkant

Utförande: Extra seghärdad

	□	□	□
		mm	mm
05018171001	# 1	70	2 3/4"
05018172001	# 2	70	2 3/4"
05018173001	# 3	70	2 3/4"

867 S TORX® bits för slagskruvdragare

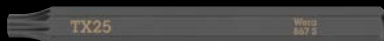

Användning: Inner TORX® skruvar; för användning med slagskruvdragare 921

Fattning: 1/4"-sexkant

Utförande: Extra seghärdad

		l, mm	l, "
05018166001	TX 15	70	2 3/4"
05018167001	TX 20	70	2 3/4"
05018168001	TX 25	70	2 3/4"
05018169001	TX 30	70	2 3/4"
05018170001	TX 40	70	2 3/4"

851 S Phillips krysspårsbits för slagskruvdragare

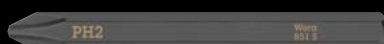

Användning: Krysspårsskruvar Phillips-Recess; för användning med slagskruvdragare 921

Fattning: 1/4"-sexkant

Utförande: Extra seghärdad

		l, mm	l, "
05018160001	PH 1	70	2 3/4"
05018161001	PH 2	70	2 3/4"
05018162001	PH 3	70	2 3/4"

855 S Pozidriv krysspårsbits för slagskruvdragare



Användning: Lämplig för Pozidriv-skruvar; för användning med slagskruvdragare 921

Fattning: 1/4"-sexkant

Utförande: Extra seghärdad

		l, mm	l, "
05018163001	PZ 1	70	2 3/4"
05018164001	PZ 2	70	2 3/4"
05018165001	PZ 3	70	2 3/4"

Kombinationsverktyg

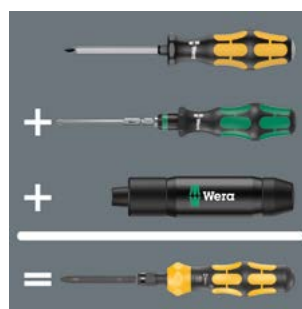

Slagskruvdragare 921 kombinerar fördelarna med växelkingsatser, skruv- och huggmejslar och manuella slagskruvdragare.

Grepp-/växelkingsystemet



Den robusta bitshållaren är lämplig för bits med 1/4" sexkantsfattning enligt DIN ISO 1173-C 6.3 och E 6.3. För användaren innebär växelkingsystemet liten vikt, litet utrymmesbehov och hög flexibilitet.



Omkopplingsbar slagskruvningsfunktion



Den manuella slagskruvningsfunktionen kan aktiveras vid behov. Därmed kan även envisa skruvförband lossas.



Lossningsmoment



När slagskruvningsfunktion aktiveras omvandlas hammarpulsen till en vridande rörelse med ett lossningsmoment på upp till 25 Nm. Kraften överförs utan förlust via den genomgående klingan.

840 S Hex-Plus insexbits för slagskruvdragare

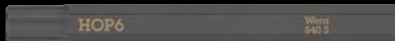

Användning: Insexskruvar; för användning med slagskruvdragare 921

Fattning: 1/4"-sexkant

Utförande: Hex-Plus, extra seghärdad

	⊙	⊙	⊘	⊘
	mm		mm	
05018150001	3,0		70	2 3/4"
05018151001	4,0		70	2 3/4"
05018152001	5,0		70	2 3/4"
05018153001	6,0		70	2 3/4"
05018154001		1/8"	70	2 3/4"
05018155001		5/32"	70	2 3/4"
05018156001		3/16"	70	2 3/4"
05018157001		1/4"	70	2 3/4"

800 S Spårbits för slagskruvdragare



Användning: Spårskruvar; för användning med slagskruvdragare 921

Fattning: 1/4"-sexkant

Utförande: Extra seghärdad

	⊘	⊘	⊘	⊘
	mm	mm	mm	
05018140001	0,8	4,0	70	2 3/4"
05018141001	1,0	5,5	70	2 3/4"
05018142001	1,2	6,5	70	2 3/4"





Distinkt spärrljud
från handtaget.



Spärrfunktion

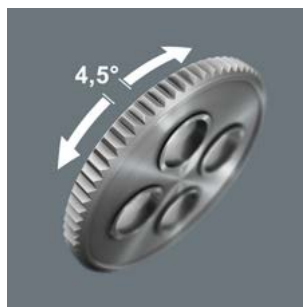

Det integrerade spärrhandtaget med tät stegning (80 tänder) och en returvinkel på 4,5° förenklar och accelererar skruvningen utan tidsödande omtag.

Spärrmekanism i handtaget

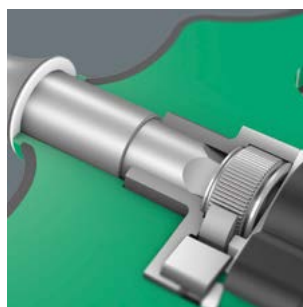

Spärrmekanismen på T-bits-handtaget 416 A RA är helt inbäddad i handtaget. Verktygets kompakta form gör det enkelt att arbeta med.

Omkoppling höger/vänster

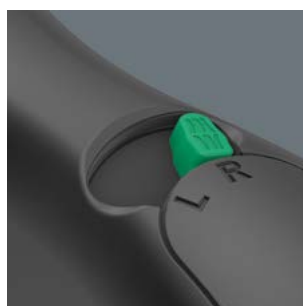

Riktningbyte kan utföras bekvämt med omkopplingsspaken.

- Det integrerade spärrhandtaget med tät stegning möjliggör snabbt och säkert arbete
- Omkopplingspak för bekväm höger/vänsterriktningsbyte
- Bekvämt arbete tack vare helt inbyggd spärrmekanism i handtaget
- Det ergonomiskt välformade T-handtaget i 2-komponentsmaterial med fingerfördjupningar och behaglig ytstruktur garanterar mycket hög kraftöverföring och arbete utan att tröttnas
- Frihjulshylsa för mycket hög arbetshastighet
- Rapidaptor bitshållare med frihjulshylsa för blixtsnabbt bitsbyte och hög arbetshastighet
- För bits med 1/4" sexkantsfattning enligt DIN ISO 1173-C 6,3 och E 6,3



Kraftform Kompakt 400 RA sats 1



17-delars

Textilbox med 1 T-bitshandtag 416 RA med spärrfunktion och Rapidaptor-snabbfäste, 16 seghärdade bits, 1/4", 89 mm långa

05023471001		
●	416 RA	1x 1/4"x45
+	851/4 Z	1x PH 2x89; 1x PH 3x89
+	855/4 Z	1x PZ 2x89; 1x PZ 3x89
⊗	867/4 Z TORX®	1x TX 10x89; 1x TX 15x89; 1x TX 20x89; 1x TX 25x89; 1x TX 30x89; 1x TX 40x89
○	840/4 Z	1x 3,0x89; 1x 4,0x89; 1x 5,0x89; 1x 6,0x89; 1x 8,0x89
●	800/4 Z	1x 1,0x5,5x89
	K 120	1x 50,0x120,0

Kraftform Kompakt 400 RA Imperial sats 1



17-delars

Textilbox med 1 T-bitshandtag 416 RA med spärrfunktion och Rapidaptor-snabbfäste, 16 seghärdade bits, 1/4", 89 mm långa

05057473001		
●	416 RA	1x 1/4"x45
+	851/4 Z	1x PH 2x89; 1x PH 3x89
⊗	867/4 Z TORX®	1x TX 10x89; 1x TX 15x89; 1x TX 20x89; 1x TX 25x89; 1x TX 30x89; 1x TX 40x89
○	840/4 Z	1x 1/8"x89; 1x 3/32"x89; 1x 3/16"x89; 1x 7/32"x89; 1x 1/4"x89
□	868/4	1x # 2x89; 1x # 3x89
●	800/4 Z	1x 1,0x5,5x89
	K 120	1x 50,0x120,0



416 RA T-bitshandtag med bitshållare med spärrfunktion och Rapidaptor-snabbfäste



Användning: För bits med 1/4"-sexkantsfattning enligt DIN ISO 1173-C 6.3 och E 6.3 och Wera-fäste serie 1 och 4

Utförande: I greppet integrerad tätstegad spärrfunktion (80 tänder, returvinkel 4,5°) och omkopplingspak höger/vänster; med 1/4"-insexhållare med Rapidaptor-teknik med rapid-in-, rapid-out-, rapid-spin-, chuck-all- och single-hand-funktion för bits med 1/4"-sexkantsfattning enligt DIN ISO 1173-C 6.3 och E 6.3 och Wera-fäste serie 1 och 4, magnetisk

Grepp: T-handtag, 2-komponentsmaterial, upphängningshål

	mm	mm	mm		
05023461001	1/4"	45	44	99	1 25/32"

Frihjulshylsa



Verktaget kan styras säkert under skruvning och arbetshastigheten kan ökas med hjälp av frihjulshylsan.

Chuck-all



Rapidaptor-snabbfäste accepterar 1/4"-bits enligt DIN ISO 1173-C 6,3 och E 6,3 samt Wera-fästen i serie 1 och 4.

- Det integrerade spärrhandtaget med tät stegning möjliggör snabbt och säkert arbete
- Omkopplingsspak för bekväm höger/vänsterriktningsbyte
- Bekvämt arbete tack vare helt inbyggd spärrmekanism i handtaget
- Det ergonomiskt välformade T-handtaget i 2-komponentsmaterial med fingerfördjupningar och behaglig ytstruktur garanterar mycket hög kraftöverföring och arbete utan att tröttnas
- Frihjulshylsa för mycket hög arbetshastighet
- 1/4"-hylsfattning med säker kulspärr



Kraftform Kompakt 400 RA sats 2



9-delars sats i robust textilbox. 1 adapterskruvmejsel med T-handtag 411 A RA med spärrfunktion för 1/4" hylsmejselinsatser. 8 hylsor, 1/4", med verktygsväljare Take it easy: färgkodning enligt storlek.

05023470001		
○	411 A RA	1x 1/4"x45
●	8790 HMA	1x 6,0x23,0; 1x 7,0x23,0; 1x 8,0x23,0; 1x 9,0x23,0; 1x 10,0x23,0; 1x 11,0x23,0; 1x 12,0x23,0; 1x 13,0x23,0
	K 120	1x 50,0x120,0

Kraftform Kompakt 400 RA Imperial sats 2

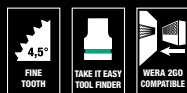

9-delars sats i robust textilbox. 1 adapterskruvmejsel med T-handtag 411 A RA med spärrfunktion för 1/4" hylsmejselinsatser. 8 hylsor, 1/4", med verktygsväljare Take it easy: färgkodning enligt storlek.

05057474001		
○	411 A RA	1x 1/4"x45
●	8790 HMA	1x 3/16"x23,0; 1x 7/32"x23,0; 1x 1/4"x23,0; 1x 9/32"x23,0; 1x 5/16"x23,0; 1x 3/8"x23,0; 1x 7/16"x23,0; 1x 1/2"x23,0
	K120	1x 50,0x120,0

411 A RA adapterskruvmejsel med T-handtag, med spärrfunktion, 1/4"



Användning: För 1/4"-fyrkants-hylsmejselinsatser samt 1/4"-adaptrar med fyrkantfättning, med kulsjär

Utförande: I greppet integrerat spärrhandtag med tät stegning (80 tänder, returvinkel 4,5°) och omkopplingsspak höger/vänster; frihjulshylsa

Grepp: T-handtag, 2-komponentsmaterial, upphängningshål

		mm	mm	mm	
05023460001	1/4"	45	44	99	1 25/32"

8790 C Impaktor Deep sats 1

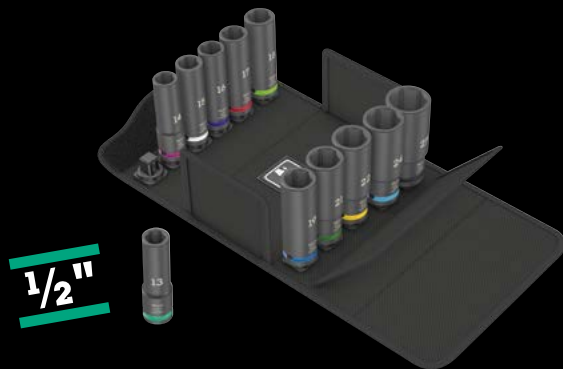

1/2"

11 delar; i ytskonande, kompakt och robust textilbox. Liten och behändig för enkel transport.

11 Impaktor-hylsmejselinsatser med 1/2"-fättning; för användning med elektriska och pneumatiska slagskruvdragare med 12,5 mm = 1/2"-fättning; med låsstift-hål; långt utförande för djupsittande förskruvningar och utskjutande gängstänger; med sexkantsprofil; krom-molybden, matt-svart. Verktygsväljare Take it easy: Med färgkodning enligt storlek samt storleksstämpel – så att man enkelt och snabbt hittar rätt hylsa.

05004841001			
	8790 C Impaktor Deep	1x 13,0x83,0; 1x 14,0x83,0; 1x 15,0x83,0; 1x 16,0x83,0; 1x 17,0x83,0; 1x 18,0x83,0; 1x 19,0x83,0; 1x 21,0x83,0; 1x 22,0x83,0; 1x 24,0x83,0; 1x 27,0x83,0	

Frihjulshylsa



Verktöget kan styras säkert under skruvning och arbetshastigheten kan ökas med hjälp av frihjulshylsan.

Med 1/4"-ytterfyrkantfättning



T-handtaget 411 A RA är lämpligt för 1/4" hylsmejselinsatser. Hylsmejslarna fixeras säkert av kulan.

8790 C Impaktor Deep Set 1



För elektriska och pneumatiska slagskruvdragare



Det mycket robusta smidda utförandet ger extra hög livslängd åt Impaktor-hylsmejselinsatserna, även vid extrema krav.

Långt utförande



Tack vare hylsmejselns långa utförande går det att nå även förskruvningar på trånga platser. Även förskruvningar på utskjutande gängstänger kan hanteras.

Bestyckad verkstadsvagn med genial frontdesign i absolut toppkvalitet.

- Exklusiv verkstadsvagn i Tool Rebel-utförande
- Extremt robust utförande tack vare dubbelväggig konstruktion
- Med 7 lådor (5 platta, 2 höga) – varav 2 platta lådor bestyckade med skumgummiinsatser och verktyg
- Mått plana lådor (bredd x höjd x djup): 522 x 81 x 398 mm
- Mått höga lådor (bredd x höjd x djup): 522 x 166 x 398 mm
- Fullt utdragbar låda med kullagrade teleskopskenor, självstängande
- Alla lådor är individuellt laminerade med hög kvalitet
- Minimal tipprisk på grund av lådförregling – endast en låda kan öppnas i taget – inte flera samtidigt
- Högkvalitativa, hållbara skumgummiinsatser som inte avger kemiska ångor
- Optimal passform för smidigast möjliga uttagning av verktygen från skumgummiinsatserna





9700 Tool Rebel-verkstadsvagn 1



Inklusive följande skumgummiinsatser:

9710



9720

1/4"

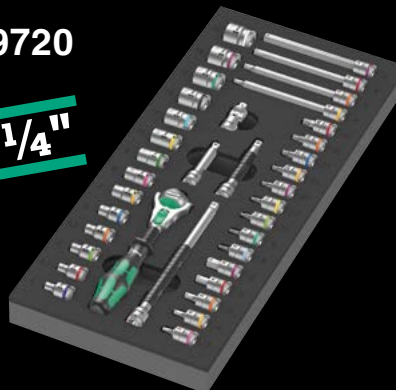

9731



9740



Exklusiv verkstadsvagn i Tool Rebel-utförande. 5 platta och 2 höga lådor säkerställer effektiv, mobil organisation av verktyg och material. Extremt robust utförande tack vare en dubbelväggig konstruktion och helsvetsad stomme. För daglig tuff verkstadsanvändning. Bestyckad med 4 Wera skumgummiinsats: 9710 skumgummiinsats skruvmejselsats 1, 9720 skumgummiinsats 8000 A Zyklop spärrhandtagssats 1, 9731 skumgummiinsats 6003 Joker ring-U-nyckelsats 1, 9740 skumgummiinsats vinkelskruvmejselsats 1.

05150130001 1x 9700 Tool Rebel-verkstadsvagn 1

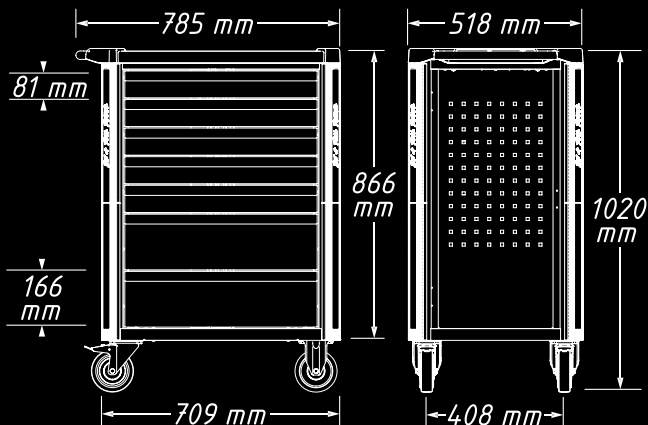

Robust utförande för hård verkstadsanvändning

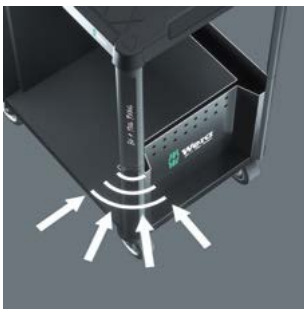

Det dubbelväggiga utförandet och den helsvetsade konstruktionen gör Tool Rebel-verkstadsvagnen extremt robust. Det optimerade kantskyddet i alla fyra hörn ger ett tillförlitligt stötskydd tack vare ett internt dämpningskoncept.

Säker låsning, jämn gång



De 2 länkhjulen är utrustade med dubbla stopp: Det bromsade hjulet förhindrar tillförlitligt att vagnen rullar iväg, det bromsade svänglagret förhindrar önskad rotation av länkhjul, t.ex. på lutande underlag. De olje- och syrafasta elastiska rullarna säkerställer jämn gång. En skyddsring hindrar smuts och fibrer från att tränga in.

Detaljerat låsningskoncept för ökad säkerhet



Låssets ergonomiskt riktiga placering på sidan tillåter enklare manövrering och skyddar nyckeln och låset från skador. Tack vare det extremt robusta låssystemet är verktygen som förvaras i verkstadsvagnen säkert skyddade mot obehörig åtkomst. Centrallåset säkras av ett cylinderlås. Två ledade nycklar medföljer.

Hög lastkapacitet



Verkstadsvagnens dynamiska lastkapacitet är 540 kg, den statiska lastkapaciteten är 1000 kg och lådornas lastkapacitet är 25 kg.

9710 Skumgummiinsats skruvmejselsats 1



18-delars verktygssats (16 skruvmejslar, 2 skruvhållare) i ett 2-färgad skumgummiinsats för Tool Rebel-verkstadsvagnen. Bredd x höjd x djup: utan verktyg 344 x 30 x 392 mm, med verktyg 344 x 47 x 392 mm.

05150101001		
⊖	932 A	1x 1,0x5,5x100; 1x 1,2x7,0x125
⊕	350	1x PH 1x80; 1x PH 2x100; 1x PH 3x150
⊕	350 PH Stubby	1x PH 2x25
⊕	355	1x PZ 1x80; 1x PZ 2x100
⊖	335	1x 0,8x4,0x100; 1x 1,0x5,5x125
⊖	334	1x 1,2x6,5x150
⊖	335 Stubby	1x 1,0x5,5x24,5
⊕	2050 Micro	1x PH 0x40 ¹⁾
⊖	2035 Micro	1x 0,40x2,5x80
⊖	160 i VDE	1x 0,4x2,5x80 ²⁾ ; 1x 0,6x3,5x100 ²⁾
	1441	1x 4,5-6,0x41,0
	1442	1x 6,0-8,5x41,0
	9810	1x 344,0x30,0x392,0

¹⁾ Storlek 0 modifierad enligt JCIS 0 (Japanese Camera Industrial Standard)

²⁾ ej Lasertip

9711 Skumgummiinsats VDE-skruvmejselsats 1

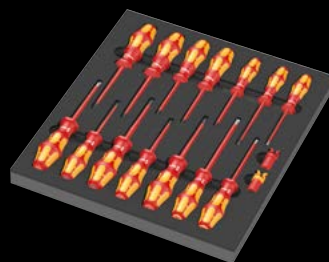

16-delars VDE-isolerad skruvmejselsats (14 skruvmejslar, 2 skruvhållare) i en 2-färgad skumgummiinsats för Tool Rebel-verkstadsvagnen. Bredd x höjd x djup: obestyckad 344 x 30 x 392 mm, bestyckad 344 x 46 x 392 mm.

05150102001		
⊕	162 iS PH VDE	1x PH 1x80; 1x PH 2x100
⊕	165 iS PZ VDE	1x PZ 1x80; 1x PZ 2x100
⊕	165 i PZ/S VDE	1x # 2x100
⊖	160 i VDE	1x 0,4x2,5x80 ¹⁾ ; 1x 0,8x4,0x100; 1x 1,0x5,5x125
⊖	160 iS VDE	1x 0,6x3,5x100
⊕	167 i TORX® VDE	1x TX 10x80; 1x TX 15x80; 1x TX 20x80; 1x TX 25x100; 1x TX 30x100
	1440	1x 4,5-6,0x41,0
	1442	1x 6,0-8,5x41,0
	9811	1x 344,0x30,0x392,0

¹⁾ ej Lasertip

- Högkvalitativ, hållbar skumgummiinsats som inte avger kemiska ångor
- Optimal passform för smidigast möjliga uttagning av verktygen från skumgummiinsatsen
- Vatten- och oljeavvisande, enkel att rengöra och underhålla
- Verktygen skyddas mot smuts och stötar

9712 Skumgummiinsats TORX® HF-skruvmejselsats 1

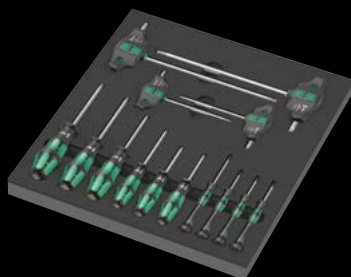

14-delars skruvmejselsats med hållarfunktion för TORX® skruvar i en 2-färgad skumgummiinsats för Tool Rebel-verkstadsvagnen. Bredd x höjd x djup (obestyckad): 344 x 30 x 392 mm, med verktyg 344 x 45 x 392 mm.

05150103001	
⊕	367 TORX® HF 1x TX 8x60; 1x TX 9x60; 1x TX 10x80; 1x TX 15x80; 1x TX 20x100; 1x TX 25x100
⊕	2067 TORX® HF Micro 1x TX 4x40; 1x TX 5x40; 1x TX 6x40; 1x TX 7x60
⊕	467 TORX® HF 1x TX 20x100; 1x TX 25x100; 1x TX 30x200; 1x TX 40x200
9812	1x 344,0x30,0x392,0

9713 Skumgummiinsats sexkantsskruvmejselsats 1

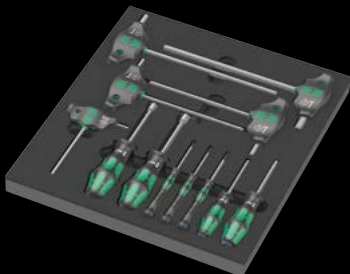

12-delars skruvmejselsats för insex- och sexkantsskruvar i en 2-färgad skumgummiinsats för Tool Rebel-verkstadsvagnen. Bredd x höjd x djup (obestyckad): 344 x 30 x 392 mm, bestyckad 344 x 45 x 392 mm.

05150104001	
⊕	354 1x 3,0x75; 1x 4,0x75
⊕	2054 Micro 1x 1,5x60; 1x 2x60; 1x 2,5x60
⊕	454 HF 1x 4x100; 1x 5x100; 1x 6x150; 1x 8x200; 1x 10x200
⊕	395 HO 1x 10,0x90; 1x 13,0x90
9813	1x 344,0x30,0x392,0

9720 Skumgummiinsats 8000 A Zyklop spärrhandtag 1/4" sats 1

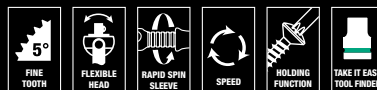

37-delars Zyklop spärrhandtagssats 1/4", i en 2-färgad skumgummiinsats för Tool Rebel-verkstadsvagnen. Bredd x höjd x djup: utan verktyg 172 x 30 x 392 mm, med verktyg 172 x 40 x 392 mm.

05150110001	
⊕	8000 A 1x 1/4"x152,0
⊕	8794 LA 1x 1/4"x150,0
⊕	8794 SA 1x 1/4"x75,0
⊕	8795 A 1x 1/4"x35,5
⊕	8794 A 1x 1/4"x56,0
⊕	8790 HMA 1x 4,0x23,0; 1x 4,5x23,0; 1x 5,0x23,0; 1x 5,5x23,0; 1x 6,0x23,0; 1x 7,0x23,0; 1x 8,0x23,0; 1x 9,0x23,0; 1x 10,0x23,0; 1x 11,0x23,0; 1x 12,0x23,0; 1x 13,0x23,0; 1x 14,0x23,0; 1x 15,0x23,0
⊕	8767 A HF 1x TX 8x28,0; 1x TX 9x28,0; 1x TX 10x28,0; 1x TX 15x28,0; 1x TX 20x28,0; 1x TX 25x28,0; 1x TX 27x28,0; 1x TX 30x28,0; 1x TX 40x28,0
⊕	8740 A HF 1x 3,0x28,0; 1x 4,0x28,0; 1x 4,0x100,0; 1x 5,0x28,0; 1x 5,0x100,0; 1x 6,0x28,0; 1x 6,0x100,0; 1x 8,0x28,0; 1x 8,0x100,0
9820	1x 172,0x30,0x392,0

9721 Skumgummiinsats 8000 B Zyklop spärrhandtag 3/8" sats 1

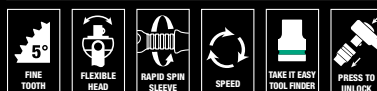

23-delars Zyklop spärrhandtagssats 3/8", i en 2-färgad skumgummiinsats för Tool Rebel-verkstadsvagnen. Bredd x höjd x djup: utan verktyg 172 x 30 x 392 mm, med verktyg 172 x 45 x 392 mm.

05150111001	
⊕	8000 B 1x 3/8"x199,0
⊕	8794 SB 1x 3/8"x125,0
⊕	8794 LB 1x 3/8"x200,0
⊕	8795 B 1x 3/8"x50,0
⊕	8794 B 1x 3/8"x76,0
⊕	8790 HMB 1x 6,0x29,0; 1x 7,0x29,0; 1x 8,0x29,0; 1x 9,0x29,0; 1x 10,0x29,0; 1x 11,0x29,0; 1x 12,0x29,0; 1x 13,0x29,0; 1x 14,0x29,0; 1x 15,0x29,0; 1x 16,0x30,0; 1x 17,0x30,0; 1x 18,0x30,0; 1x 19,0x30,0; 1x 20,0x30,0; 1x 21,0x30,0; 1x 22,0x30,0; 1x 24,0x32,0
9821	1x 172,0x30,0x392,0

9722 Skumgummiinsats 8000 C Zyklus spärhandtag 1/2" sats 1

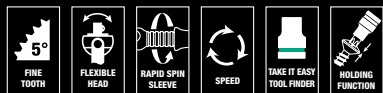

31-delars Zyklus spärhandtagssats 1/2", i en 2-färgad skumgummiinsats för Tool Rebel-verkstadsvagnen. Bredd x höjd x djup: utan verktyg 344 x 30 x 392 mm, med verktyg 344 x 51 x 392 mm.

05150112001		
8000 C	1x 1/2"x277,0	
8794 LC	1x 1/2"x250,0	
8794 SC	1x 1/2"x125,0	
8795 C	1x 1/2"x69,0	
8794 C	1x 1/2"x52,0	
8790 HMC	1x 10,0x37,0; 1x 11,0x37,0; 1x 12,0x37,0; 1x 13,0x37,0; 1x 14,0x37,0; 1x 15,0x37,0; 1x 16,0x37,0; 1x 17,0x37,0; 1x 18,0x37,0; 1x 19,0x37,0; 1x 20,0x37,0; 1x 21,0x37,0; 1x 22,0x37,0; 1x 24,0x37,0; 1x 27,0x40,0; 1x 30,0x42,0; 1x 32,0x42,0	
8740 C HF	1x 4,0x60,0; 1x 4,0x140,0; 1x 5,0x60,0; 1x 5,0x140,0; 1x 6,0x60,0; 1x 6,0x140,0; 1x 7,0x60,0; 1x 8,0x60,0; 1x 10,0x60,0	
9822	1x 344,0x30,0x392,0	

9723 Skumgummiinsats Zyklus B 3/8"-bitshylssats 1



22-delars Zyklus bitshylssats 3/8", i en 2-färgad skumgummiinsats för Tool Rebel-verkstadsvagnen. Bredd x höjd x djup: utan verktyg 172 x 30 x 392 mm, med verktyg 172 x 39 x 392 mm.

05150113001		
8784 B1	1x 1/4"x3/8"x44,0	
8767 B HF	1x TX 15x35,0; 1x TX 20x35,0; 1x TX 25x35,0; 1x TX 25x107,0; 1x TX 27x35,0; 1x TX 27x107,0; 1x TX 30x35,0; 1x TX 30x107,0; 1x TX 40x35,0; 1x TX 40x107,0	
8740 B HF	1x 4,0x35,0; 1x 4,0x107,0; 1x 5,0x35,0; 1x 5,0x107,0; 1x 6,0x35,0; 1x 6,0x107,0; 1x 7,0x38,5; 1x 8,0x38,5; 1x 8,0x100,0; 1x 10,0x38,5; 1x 10,0x100,0	
9823	1x 172,0x30,0x392,0	

Säker förvaring och snabb överblick

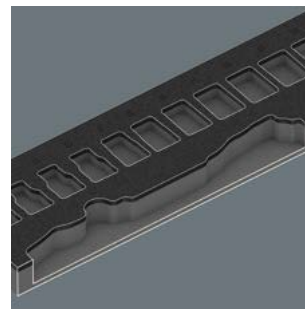

Verktygen sitter säkert i skumgummit på grund av exakt konturutskäring, men är lätta att ta ut. Verktygens genomtänkta utformning säkerställer utrymmesbesparande förvaring och snabb åtkomst till verktyget.

9730 Skumgummiinsats 6000 Joker sats 1



11-delars 6000 Joker U-ringspärnyckelsats i en 2-färgad skumgummiinsats för Tool Rebel-verkstadsvagnen. Bredd x höjd x djup: utan verktyg 172 x 30 x 392 mm, med verktyg 172 x 47 x 392 mm.

05150120001		
6000 Joker	1x 8x144; 1x 10x159; 1x 11x165; 1x 12x170,7; 1x 13x177; 1x 14x188; 1x 15x200; 1x 16x212; 1x 17x224; 1x 18x235; 1x 19x246	
9830	1x 172,0x30,0x392,0	

9731 Skumgummiinsats 6003 Joker sats 1

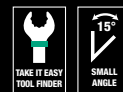

18-delars 6003 Joker ring-U-nyckelsats och 1 Kraftform flasköppnare, i en 2-färgad skumgummiinsats för Tool Rebel-verkstadsvagnen. Bredd x höjd x djup: utan verktyg 344 x 30 x 392 mm, med verktyg 344 x 58 x 392 mm.

05150121001		
6003 Joker	1x 6x105; 1x 7x110; 1x 8x115; 1x 9x120; 1x 10x125; 1x 11x135; 1x 12x148; 1x 13x160; 1x 14x167; 1x 15x174; 1x 16x182; 1x 17x190; 1x 18x210; 1x 19x230; 1x 20x230; 1x 21x260; 1x 22x260; 1x 24x280	
Flasköppnare	1x 145	
9831	1x 344,0x30,0x392,0	

9732 Skumgummiinsats 6004 Joker sats 1



5-delars 6004 Joker självinställande U-nyckelsats i en 2-färgad skumgummiinsats för Tool Rebel-verkstadsvagnen. Bredd x höjd x djup: utan verktyg 172 x 30 x 392 mm, med verktyg 172 x 35 x 392 mm.

05150122001	
	6004 Joker XS 1x 7-10 ($1/4''-3/8''$)x117
	6004 Joker S 1x 10-13 ($7/16''-1/2''$)x154
	6004 Joker M 1x 13-16 ($1/2''-5/8''$)x188
	6004 Joker L 1x 16-19 ($5/8''-3/4''$)x224
	6004 Joker XL 1x 19-24 ($3/4''-15/16''$)x256
	9832 1x 172,0x30,0x392,0

9740 Skumgummiinsats vinkelskruvmejselsats 1

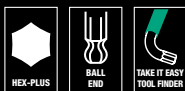

18-delars vinkelskruvmejselsats (insex- och TORX® skruvar) plus 1 Wera magnet och 1 Stabila måttband (3 m) i en 2-färgad skumgummiinsats för Tool Rebel-verkstadsvagnen. Bredd x höjd x djup: utan verktyg 172 x 30 x 392 mm, med verktyg 172 x 44 x 392 mm.

05150140001	
	1x 950/9 Hex-Plus Multicolour 1
○	950 SPKL Multicolour 1x 1.5x90; 1x 2.0x101; 1x 2.5x112; 1x 3.0x123; 1x 4.0x137; 1x 5.0x154; 1x 6.0x172; 1x 8.0x195; 1x 10.0x224
	1x 967/9 TX XL Multicolour 1
⊗	967 SXL TORX® Multicolour 1x TX 8x90; 1x TX 9x101; 1x TX 10x112
⊗	967 SPKXL TORX® Multicolour 1x TX 15x123; 1x TX 20x137; 1x TX 25x154; 1x TX 27x172; 1x TX 30x195; 1x TX 40x224
	1x 9500 1x 48.0
	1x STABILA® måttband BM 100, 3 m, artikelnr 19570 1x 3000,0
	1x 9840 1x 172,0x30,0x392,0

2-färgad skumgummiinsats



Efter borttagning av verktyget syns det ljusgrå skummaterialet. Därmed upptäcker man snabbt om ett verktyg saknas.

9750 Skumgummiinsats Kraffform Kompakt och Tool-Check PLUS sats 1



57-delars verktygssats (1 Tool-Check PLUS (39 delar), 1 Kraffform Kompakt 60 (16 delar) och 1 bitshandtag med böjligt skaft), i en 2-färgad skumgummiinsats för Tool Rebel-verkstadsvagnen. Bredd x höjd x djup: utan verktyg 172 x 30 x 392 mm, med verktyg 172 x 59 x 392 mm.

05150150001	
	1x Tool-Check PLUS
○	8001 A 1x $1/4''$ x87.0
●	813 1x $1/4''$ x78
⊗	889/4/1 K 1x $1/4''$ x50
○	870/1 1x $1/4''$ x25 ¹⁾
●	8790 HMA 1x 5.5x23.0; 1x 6.0x23.0; 1x 7.0x23.0; 1x 8.0x23.0; 1x 10.0x23.0; 1x 12.0x23.0; 1x 13.0x23.0
⊕	851/1 TZ 2x PH 1x25; 3x PH 2x25; 1x PH 3x25
⊕	855/1 TH 1x PZ 1x25; 3x PZ 2x25; 1x PZ 3x25
⊗	867/1 TZ TORX® 1x TX 10x25; 1x TX 15x25; 1x TX 20x25; 1x TX 25x25; 1x TX 30x25; 1x TX 40x25
⊗	867/1 Z TORX® B0 1x TX 10x25; 1x TX 15x25; 1x TX 20x25; 1x TX 25x25; 1x TX 30x25
○	840/1 Z 1x 3.0x25; 1x 4.0x25; 1x 5.0x25; 1x 6.0x25; 1x 8.0x25
⊖	800/1 TZ 1x 1.0x5.5x25
	1x Kraffform Kompakt 60
●	816 R 1x $1/4''$ x119
⊕	851/4 Z 1x PH 1x89; 1x PH 2x89; 1x PH 3x89
⊕	855/4 Z 1x PZ 1x89; 1x PZ 2x89; 1x PZ 3x89
⊗	867/4 Z TORX® B0 1x TX 10x89; 1x TX 15x89; 1x TX 20x89; 1x TX 25x89; 1x TX 30x89
⊖	800/4 Z 1x 1.0x5.5x89
○	840/4 Z 1x 3.0x89; 1x 4.0x89; 1x 5.0x89; 1x 6.0x89
	Kardborreband 70 1x 50.0x70.0
	1x 393 S Bitshandtag extra slim med böjligt skaft
●	1x $1/4''$ x173,5
	1x 9850 1x 172,0x30,0x392,0

9780 Skumgummiinsats KNIPEX-tänger sats 1

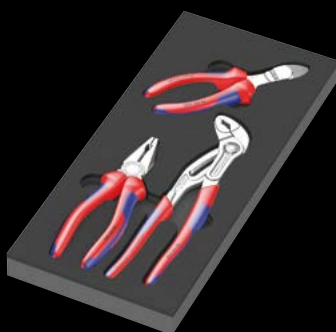

3-delars tångsats (1 KNIPEX kombinationstång, förkromad, 1 KNIPEX Cobra® Hightech polygriptång, KNIPEX kraftsidavbitare, förkromad), i en 2-färgad skumgummiinsats för Tool Rebel-verkstadsvagnen. Bredd x höjd x djup: utan verktyg 172 x 30 x 392 mm, med verktyg 172 x 38 x 392 mm.

05150180001		
	KNIPEX Kombinationstång 03 05 180	1x 180
	KNIPEX Cobra® Hightech polygriptång 87 05 250	1x 250
	KNIPEX Kraftsidavbitare 74 05 160	1x 160
	9880	1x 172,0x30,0x392,0

9781 Skumgummiinsats KNIPEX-tänger sats 2

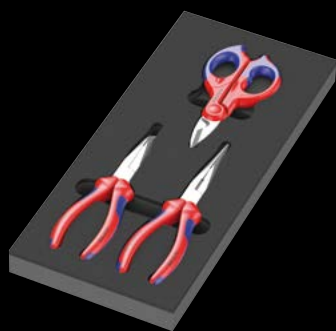

3-delars tångsats (1 KNIPEX tång med flata, runda käftar och skär (typ storknäbb), 1 KNIPEX mekanikertång, 1 KNIPEX elektrikersax), i en 2-färgad skumgummiinsats för Tool Rebel-verkstadsvagnen. Bredd x höjd x djup: utan verktyg 172 x 30 x 392 mm, med verktyg 172 x 38 x 392 mm.

05150181001		
	KNIPEX Tång med flata, runda käftar och skär (Typ storknäbb) 26 15 200	1x 200
	KNIPEX Mekanikertång 38 25 200	1x 200
	KNIPEX Elektrikersax 95 05 155	1x 155
	9881	1x 172,0x30,0x392,0

9782 Skumgummiinsats hammar sats 1



6-delars verktygssats (1 PICARD®-smideshammare (500 g), 4 färgkodade RENNSTEIG-drivdorn, 1 RENNSTEIG-flatmejsel), i en 2-färgad skumgummiinsats för Tool Rebel-verkstadsvagnen. Bredd x höjd x djup: utan verktyg 172 x 30 x 392 mm, med verktyg 172 x 35 x 392 mm.

05150182001		
	PICARD® smideshammare 500 g, 1x 500,0 0000101-500	
○	RENNSTEIG Drivdorn Exklusiv	1x 452 003 6 RC, 3,0x150; 1x 452 004 6 RC, 4,0x150; 1x 452 006 6 RC, 6,0x150; 1x 452 008 6 RC, 8,0x150
●	RENNSTEIG Flatmejsel 310 250 1	1x 25,0x13,0x23,0
	9882	1x 172,0x30,0x392,0

9783 Skumgummiinsats PFERD filsats 1

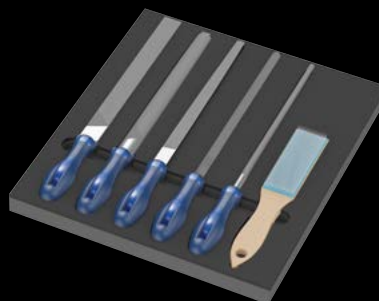

6-delars filsats (1 PFERD fyrkantfil PF1142 250 H2, 1 PFERD halvrundfil spetsig PF 1152SP 250 H2, 1 PFERD rundfil PF1162 250 H2, 1 PFERD planfil PF1112 250 H2, 1 PFERD trekantfil PF 1132 250 H2, 1 PFERD filborste HBF ST 0,15), i en 2-färgad skumgummiinsats för Tool Rebel-verkstadsvagnen. Bredd x höjd x djup: utan verktyg 344 x 30 x 392 mm, med verktyg 344 x 42 x 392 mm.

05150183001		
	PFERD verkstadsfil fyrkant PF1142 250 H2	1x 250
	PFERD verkstadsfil halvrund spetsig 1152SP 250 H2	1x 250
	PFERD verkstadsfil rund 1162 250 H2	1x 250
	PFERD verkstadsfil plan 1112 250 H2	1x 250
	PFERD verkstadsfil trekant 1132 250 H2	1x 250
	PFERD filborste HBF ståltråd Ø 0,15	1x 232
	9883	1x 344,0x30,0x392,0

Vi förbehåller oss rätten att ändra all information i denna broschyr när det gäller produkttegenskaper, varianter och utföranden, när som helst och utan föregående meddelande. Vi åtar oss inget ansvar för feltryck eller felaktig information.



Wera Werkzeuge GmbH
Korzelter Straße 21-25
D-42349 Wuppertal

Phone: +49 (0)202/4045-0
Fax: +49 (0)202/4045 276
E-Mail: info@wera.de

www.wera.de



SE 05 510258 022 - 0053701 - 02